

GENTIS

SÉJOUR



Veuillez également consulter le tarif séparé

**GENTIS – Programme
de planification**



GENTIS SÉJOUR

Sommaire

	Page
Présentation du programme, tableaux des finitions, conception et possibilités d'agencement	2-6
Compositions précalculées	7-11
Lowboards (séparation de pièces) 2 et 3 unités	12-29
Accessoires média pour lowboards	30-31
Buffets bas (séparation de pièces) 3 et 4 unités	32-41
Buffets hauts 8 unités	42-43
Vitrines 8 et 12 unités	44-45
Éléments suspendus 6 unités	46
Éléments pour accents	48-50
Accessoires pour éléments, éclairage	51-53
Salle à manger, tables basses	54
Informations générales:	
Passages pour câbles	55
Possibilités de commande de l'éclairage	56-57
Fabrications spéciales, articles spéciaux	58
Remarques importantes: caractéristique des murs / notice de montage	59

Combinaisons extravagantes et solistes expressifs

De l'image pure jusqu'au mélange extravagant des matériaux: le programme de séjour Gentis mise sur des formes simples et les combine avec le naturel du bois. Il résulte de ce mélange un programme aux combinaisons audacieuses pour les amateurs de design. Les meubles modulaires en laqué mat ou brillant forment la base de Gentis. En tant que buffets bas, lowboards, vitrines et éléments suspendus, ils sont utilisables de multiples façons et offrent une grande quantité de combinaisons pour le séjour. Les buffets bas et les lowboards ont des formes particulièrement expressives: le tracé des lignes aux angles arrondis est très doux et harmonieux et, grâce à un cadre fonctionnel pouvant être en option équipé d'un éclairage LED, les meubles indépendants semblent planer devant le mur. Comme autre version, les buffets bas et les lowboards peuvent également recevoir un piétement design et donner ainsi du caractère aux espaces de vie comme solitaires isolés et comme séparations de pièces élégantes.

Le tronc naturel met en scène des accents

Les meubles Gentis pour accents furent développés pour mettre en scène l'exclusivité. En bois d'aspect naturel, ils représentent un contraste par rapport aux éléments modulaires simples en laqué et peuvent être prévus comme étagères, éléments reposant sur le sol ou suspendus. Fabriqués en bois, ils soulignent le sens innovateur et le savoir-faire en ébénisterie des meubles hülsta. Pour les meubles pour accents, des finitions en bois avec l'image du tronc sont proposées. Le caractère rugueux du bois avec ses fissures et ses nœuds attire les regards en raison de son extravagance et crée un contraste passionnant par rapport aux éléments en laqué. Les faces latérales en verre bronze des vitrines (suspendues) ouvrent le rideau pour la mise en scène du fond en chêne nature fendillé et brossé brut. Used-Look à côté de la perfection rigoureuse.



Tableaux des finitions

No. de la finition	Corps et façade, éléments d'extrémité	Cat. de prix	No. de la finition	Corps et façade des éléments pour accents, panneau mural de l'étagère suspendue 6 unités, fonds du compartiment des vitrines ***	Cat. de prix
1058 0299 1685 2208	Laqué blanc pur Laqué blanc Laqué gris Laqué gris soie	I I I I	1058 0299 1685 2208	Laqué blanc pur Laqué blanc Laqué gris Laqué gris soie	I I I I
2205 1002 1696 2200	Laqué blanc pur brillant * Laqué blanc brillant * Laqué gris brillant * Laqué gris soie brillant *	II II II II	1260 1529 2205 1002 1696 2200	Chêne nature Cœur de noyer Laqué blanc pur brillant Laqué blanc brillant Laqué gris brillant Laqué gris soie brillant	II II II II II II
RALM	Libre choix des couleurs selon le système de couleurs RAL - Laqué mat **	III	RALM	Libre choix des couleurs selon le système de couleurs RAL - Laqué mat	III
RALH	Libre choix des couleurs selon le système de couleurs RAL - Laqué brillant **	IV	2229 2423 2230 RALH	Chêne tronc naturel Chêne anthracite tronc naturel Cœur de noyer tronc naturel Libre choix des couleurs selon le système de couleurs RAL - Laqué brillant	IV IV IV IV

* Le corps intérieur et les surfaces intérieures pour les finitions en laqué brillant sont en laqué mat de la même teinte. Il en est de même pour la face latérale droite des lowboards avec extrémité arrondie sur un côté.

** Le corps intérieur pour les finitions en RAL laqué mat et RAL laqué brillant est, au choix, en laqué mat blanc pur, blanc, gris ou gris soie. Il en est de même pour la face latérale droite des lowboards avec extrémité arrondie sur un côté. Veuillez indiquer clairement la finition souhaitée sur la commande!

*** Les fonds du compartiment des vitrines n'ont aucune influence sur la catégorie de prix d'un meuble.

No. de la finition	Plateaux supérieurs	Cat. de prix	No. de la finition	Piètements en métal
1058 0299 1685 2208	Laqué blanc pur Laqué blanc Laqué gris Laqué gris soie	I I I I	0464 2333	Chrome brillant Laqué structuré anthracite
2205 1002 1696 2200	Laqué blanc pur brillant Laqué blanc brillant Laqué gris brillant Laqué gris soie brillant	II II II II	Libre choix des couleurs selon le système de couleurs RAL	
RALM	Libre choix des couleurs selon le système de couleurs RAL - Laqué mat	III		
RALH	Libre choix des couleurs selon le système de couleurs RAL - Laqué brillant	IV		
1749 1699 1698 2297	Verre laqué blanc pur sur la face arrière Verre laqué blanc sur la face arrière Verre laqué gris sur la face arrière Verre laqué gris soie sur la face arrière			
2369 2370 2268 NOUVEAU 2483 NOUVEAU 2484 NOUVEAU 2485 2270	Céramique zaha stone Céramique storm nero Céramique calacatta Céramique grigia Céramique shilin slate Céramique umbra marron Céramique pulpis			

Le système de couleurs RAL

Déterminer soi-même presque toutes les couleurs et combinaisons de couleurs souhaitées – c'est très facile avec le système de couleurs RAL. On désigne par couleur RAL des couleurs normalisées qui sont attribuées à un numéro unique et qui sont utilisées dans une série de systèmes de couleurs et de catalogues de couleurs utilisés dans le monde entier. Peu importe la couleur que vous choisissez: dans cette collection de hülsta, chaque tendance de couleur trouve son application idéale.

Remarque concernant l'« Ange bleu » (RAL-UZ 38) et le sigle sur les quotas d'émission du DGM (classe A)

Les exigences de l'« Ange bleu » et du sigle sur les quotas d'émission du DGM ne peuvent pas toujours être requises pour les teintes du laqué des groupes de prix III et IV, cela dépend du mélange des teintes (proportion de leurs surfaces dans la commande). Les directives législatives sont cependant appliquées dans tous les cas!

Présentation du programme

Remarques importantes

Plateaux supérieurs en verre:

Veillez impérativement indiquer lors de la commande la finition souhaitée pour les plateaux supérieurs en verre laqué sur la face arrière!

Plateaux supérieurs en céramique:

Veillez impérativement indiquer lors de la commande la finition souhaitée pour les plateaux supérieurs en céramique!

Finitions en verre:

Les **faces latérales en verre** des vitrines (suspendues), les **tablettes en verre** derrière façades, ainsi que les **tablettes** et les **accents en verre** de l'étagère suspendue sont en verre bronze.

Les **éléments pour accents, le fond du compartiment des vitrines** et le **fond de l'étagère suspendue** disponibles dans toutes les finitions.

Corps intérieur:

Le corps intérieur et les surfaces intérieures pour les finitions en laqué brillant sont en laqué mat de la même teinte. Il en est de même pour la face latérale droite des lowboards avec extrémité arrondie sur un côté. Le corps intérieur pour les finitions en RAL laqué mat et RAL laqué brillant est, au choix, en laqué mat blanc pur, blanc, gris ou gris soie. Il en est de même pour la face latérale droite des lowboards avec extrémité arrondie sur un côté. Veuillez indiquer clairement la finition souhaitée sur la commande!

Portes ouvrantes pour éléments d'extrémité:

L'espace sur les côtés doit être de 27 cm (pour chaque porte), afin de permettre une ouverture totale des portes.

Aménagement intérieur standard:

Derrière les portes, des tablettes en bois sont prévues toutes les 2 unités (exception: vitrines 12 unités).

Piètement en métal:

Piètement en métal au choix en chrome brillant ou en laqué structuré anthracite. Veuillez impérativement indiquer la finition souhaitée sur la commande!

Cadre fonctionnel:

Cadre fonctionnel toujours en laqué blanc.

Bâtis de tiroirs en gris.

Éléments suspendus:

Si des éléments sont prévus comme éléments suspendus, il est nécessaire de commander une ferrure d'accrochage.

Combinaisons d'éléments reposant sur le sol et d'éléments suspendus:

Si des éléments reposant sur le sol et des éléments suspendus sont combinés lors d'une étude d'ameublement, il ne doit pas se trouver de plinthe dans le secteur des éléments reposant sur le sol, ou bien celles-ci doivent être démontées.

Charge maxi:

Charge maxi des tablettes en bois et en verre (jusqu'à une largeur de 70,4 cm), ainsi que des tiroirs: 25 kg

Charge maxi des tablettes en bois et en verre (d'une largeur entre 70,4 et 105,6 cm): 15 kg

Charge maxi des tablettes en bois et en verre (à partir d'une largeur de 105,6 cm): 10 kg

Charge maxi des plateaux supérieurs: 35 kg par mètre linéaire pour les éléments reposant sur le sol.

Veillez également respecter les éventuelles données concernant la charge maximale de certains articles à l'intérieur de ce tarif, les spécifications générales concernant la charge pour les éléments suspendus ainsi que les remarques importantes concernant les caractéristiques des murs à la fin de ce tarif.

hülsta-Push-to-open:

Tiroirs et abattants avec hülsta-Push-to-open. Tous les tiroirs sur rails invisibles à ouverture totale.

Fixation murale

Remarques importantes: Par principe en tant que vendeur ou monteur spécialisé, vous êtes responsables de la bonne fixation au mur des meubles. Pour cette raison, les fixations murales ne doivent être réalisées que par du personnel formé en conséquence. Pour presque tous les éléments, hülsta livre le matériel nécessaire pour la fixation murale, que vous devez utiliser pour des raisons constructives et de sécurité. Le matériel de fixation livré par hülsta (chevilles, vis) n'est adapté qu'au montage d'éléments dans un béton d'une classe de fermeté C12/15.

Pour les autres matériaux (voir tableau spécifique aux matériaux dans le chapitre concernant les fixations murales), nous proposons un set avec mortier de montage comme article pouvant être commandé. Veuillez remarquer que ce set avec mortier de montage n'est adapté qu'aux matériaux mentionnés. En présence d'autres caractéristiques (par exemple, murs en carton plâtre ou en maçonnerie légère), il est nécessaire de réaliser sur place une fixation adaptée à la charge. Veuillez remarquer que lors d'une mauvaise fixation au mur des meubles, ceux-ci peuvent tomber ou se renverser, tout particulièrement lorsque des matériaux de fixation achetés sur place ou ayant d'autres provenances sont utilisés.

En raison des faits mentionnés ci-dessus, il est impératif de demander les caractéristiques des murs avant la conclusion du contrat de vente.

Éléments suspendus

Si des éléments de 1 à 3 unités sont prévus comme éléments suspendus, la charge de chaque élément ne doit pas dépasser un maximum de 15 kg par mètre linéaire pour des raisons de statique! Charge maxi de 15 kg au mètre linéaire:

Largeur de 17,6 cm: 5,0 kg
Largeur de 35,2 cm: 5,0 kg
Largeur de 52,8 cm: 7,5 kg
Largeur de 70,4 cm: 10,0 kg
Largeur de 88,0 cm: 12,5 kg
Largeur de 105,6 cm: 15,0 kg
Largeur de 123,2 cm: 15,0 kg

Largeur de 140,8 cm: 20,0 kg
Largeur de 158,4 cm: 20,0 kg
Largeur de 176,0 cm: 25,0 kg
Largeur de 193,6 cm: 25,0 kg
Largeur de 211,2 cm: 30,0 kg
Largeur de 246,4 cm: 30,0 kg

Si des éléments de 4 à 10 unités sont prévus comme éléments suspendus, la charge de chaque élément ne doit pas dépasser un maximum de 40 kg pour des raisons de statique!

Les éléments suspendus doivent uniquement être montés sur des murs en maçonnerie solide. Les murs en carton plâtre ou en maçonnerie légère ne sont pas adaptés.

Veillez prévoir lors de chaque étude un espace de 2,0 cm vers le haut pour suspendre les éléments.

Si des éléments sont prévus comme éléments suspendus, il est nécessaire de commander des ferrures d'accrochage.

Marquage sur les dessins du tarif / remarques concernant le montage des éléments suspendus

Marquage sur les dessins du tarif / remarques concernant le montage des éléments suspendus

La plupart des meubles sont équipés de deux points de fixation murale (= nombre des plateaux porteurs), lorsque ces meubles sont prévus comme éléments suspendus. Cela n'est pas explicitement mentionné sur le tarif.

Lorsque le nombre des points de fixation est plus élevé (= nombre de plateaux porteurs), cela est mentionné sur le dessin dans le tarif par l'intermédiaire d'un chiffre dans un carré noir. Veuillez absolument respecter à ce sujet les informations et les consignes du chapitre « Caractéristiques des murs »!

3

4

Remarques concernant la livraison

Remarques concernant la livraison:

Les lowboards, buffets bas et hauts Gentis sont composés de plusieurs **groupes d'éléments livrés séparément** et devant être **montés chez le client**.

Il s'agit, pour les groupes d'éléments, du plateau supérieur, des éléments d'extrémité latéraux et du corps de l'élément resp. des corps de l'élément.

Les façades de chaque groupe d'élément sont déjà pré-montées, mais peuvent être démontées sur place.

Élément reposant sur le sol, avec ferrures d'accrochage pour la fixation murale ou sur piétement en métal

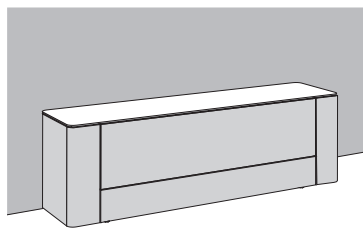
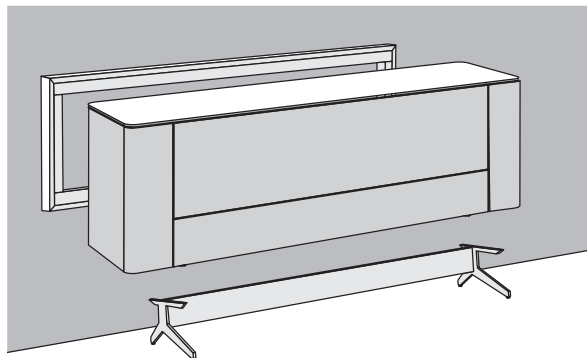

Élément reposant sur le sol
y compris socle réglable d'une hauteur de 1,8 cm

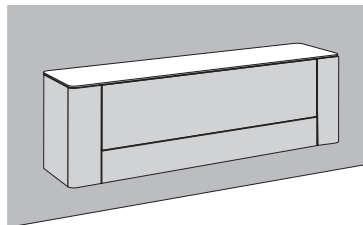

Élément avec ferrures d'accrochage pour fixation murale

Si l'élément est prévu comme élément suspendu, il est nécessaire de commander des ferrures d'accrochage. Dans ce cas le socle réglable n'est pas livré.

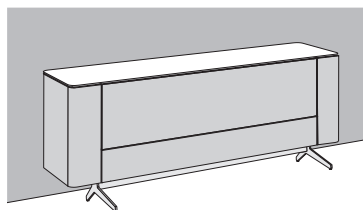

Élément sur piétement en métal

Les éléments peuvent, si souhaité, reposer sur un piétement en métal (19,4 cm de haut, au choix en chrome brillant ou en laqué structuré anthracite). Dans ce cas le socle réglable n'est pas livré.

Remarques concernant les éléments pour accents, les vitrines (suspendues) et l'étagère suspendue

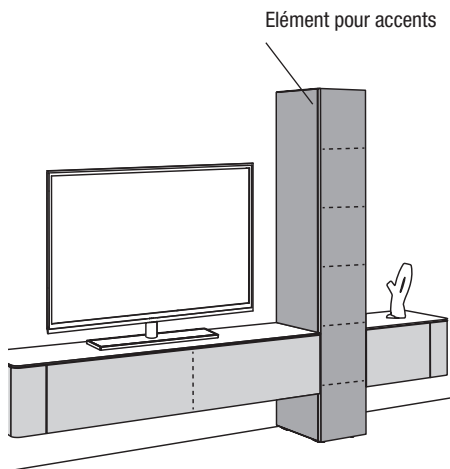

Remarque concernant les éléments pour accents:

Éléments pour accents disponibles dans toutes les finitions.

Accent

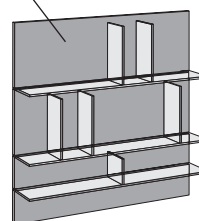

Remarque concernant l'étagère suspendue:

Les tablettes et les cloisons en verre bronze; le fond de l'étagère suspendue disponible dans toutes les finitions.

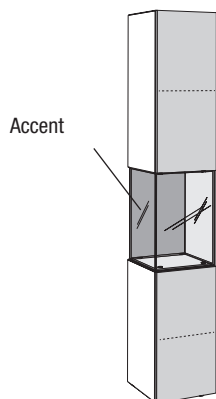

Remarque concernant les vitrines (suspendues):

Les faces latérales des vitrines et les tablettes derrière les façades sont en verre bronze; le fond du compartiment des vitrines disponible dans toutes les finitions.

Conception et possibilités d'agencement

Cadre fonctionnel

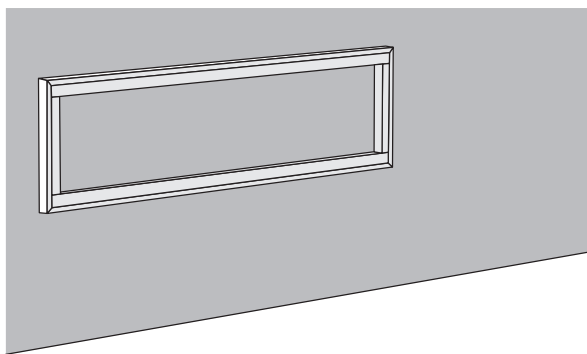

Cadre fonctionnel

Cadre fonctionnel en bois pour éléments reposant sur le sol ou en métal pour montage mural. Cadre fonctionnel toujours en laqué blanc.

Le cadre fonctionnel offre les fonctions suivantes:

- Cadre d'écartement pour un aspect planant
- Support pour un éclairage LED
- Cache pour la gestion du câblage

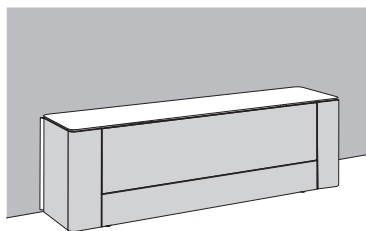

Élément avec cadre fonctionnel pour éléments reposant sur le sol
Les éléments peuvent, si souhaité, être équipés d'un cadre fonctionnel pour éléments reposant sur le sol.

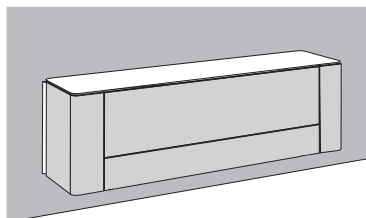

Élément avec cadre fonctionnel pour montage mural

Si un cadre fonctionnel pour montage mural est prévu, des ferrures d'accrochage sont nécessaires. Dans ce cas le socle réglable n'est pas livré.

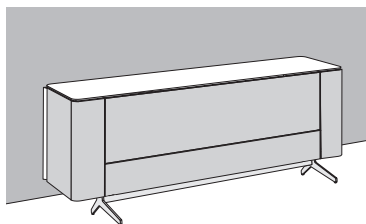

Élément avec cadre fonctionnel reposant sur un piétement en métal

Les éléments équipés d'un cadre fonctionnel peuvent, si souhaité, reposer sur un piétement en métal (19,4 cm de haut, au choix en chrome brillant ou en laqué structuré anthracite). Dans ce cas le socle réglable n'est pas livré.

Eclairage LED pour cadre fonctionnel

Eclairage LED pour cadre fonctionnel

Le cadre fonctionnel peut, au choix, être équipé d'un éclairage LED. Eclairage LED y compris interrupteur au sol. Commande de l'éclairage possible par une télécommande (contre supplément).

Eclairage LED pour cadre fonctionnel des éléments reposant sur le sol: éclairage sur 3 côtés

Eclairage LED pour cadre fonctionnel pour montage mural: éclairage sur 4 côtés

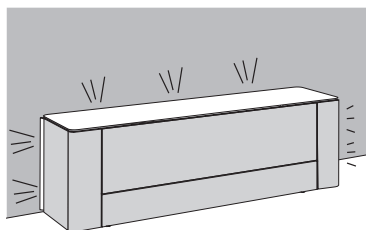

Eclairage sur 3 côtés d'un cadre fonctionnel pour éléments reposant sur le sol

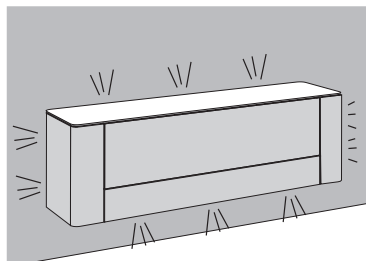

Eclairage sur 4 côtés d'un cadre fonctionnel pour montage mural

Tiroir et porte ouvrante pour éléments d'extrémité

Tiroir et porte ouvrante pour éléments d'extrémité

Les éléments d'extrémité arrondis des lowboards, buffets bas et buffets hauts peuvent être équipés au choix avec des tiroirs et/ou des portes ouvrantes. Pour les portes ouvrantes, l'espace sur les côtés doit être de 27 cm (pour chaque porte), afin de permettre une ouverture totale des portes.

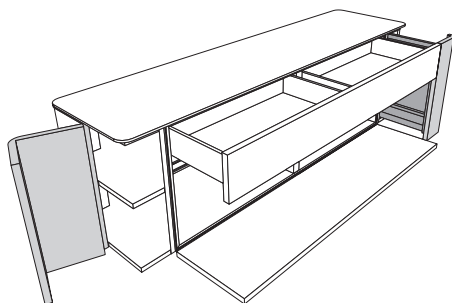

Lowboard avec éléments d'extrémité avec des tiroirs

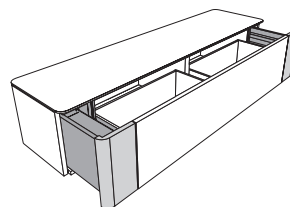

Buffet bas avec éléments d'extrémité avec des portes ouvrantes

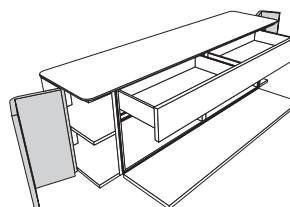

Comme variantes par rapport aux solutions individuelles réalisées à l'aide de l'ensemble du programme, il est possible de faire son choix parmi des compositions précalculées aménagées. Cela simplifie l'étude d'une réalisation. Les compositions précalculées peuvent être complétées par d'éventuels accessoires. Un supplément de prix sera facturé pour les accessoires retenus.

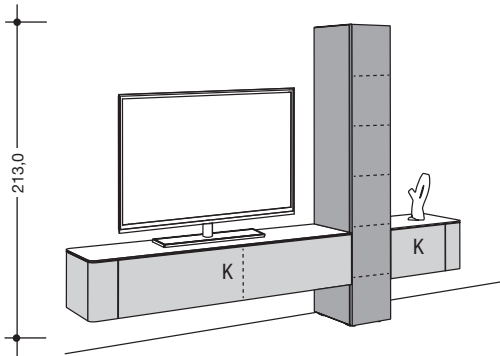

K = Abattant

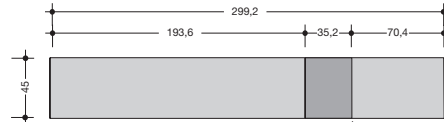

Suppléments de prix:

par tiroir pour élément d'extrémité à gauche (L) ou à droite (R)
par porte ouvrante pour élément d'extrémité à gauche (L) ou à droite (R)

291L	OU	292R	-		
281L	OU	282R	-		
				c. illustré	inversé
20x	354199L	-		8x	354199L -
8x	354299R	-		20x	354299R -
20x	353199L	-		8x	353199L -
8x	353299R	-		20x	353299R -

Plateau supérieur dans une finition en céramique

Plateau supérieur dans une finition en verre

	Elément pour accents dans une finition en laqué	Elément pour accents dans une finition en bois et en laqué brillant	Elément pour accents dans une finition en laqué mat RAL	Elément pour accents dans une finition en tronc naturel et en laqué brillant RAL
c. illustré inversé	980001	980001	980001	980001
Cat. de prix	980101	980101	980101	980101
I	-	-	-	-
II	-	-	-	-
III	-	-	-	-
IV	-	-	-	-

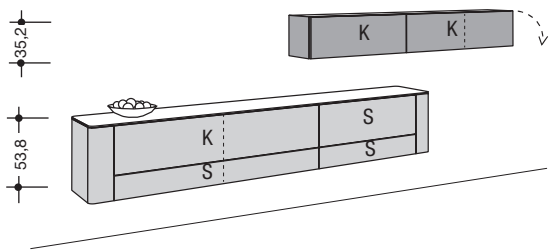

S = Tiroir
K = Abattant

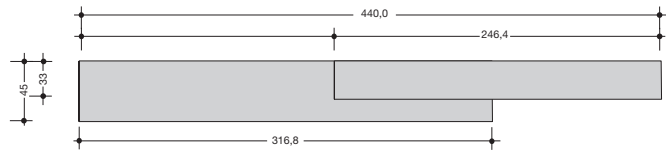

Suppléments de prix:

par tiroir pour élément d'extrémité à gauche (L) ou à droite (R)
par porte ouvrante pour élément d'extrémité à gauche (L) ou à droite (R)

391L	OU	392R	-		
381L	OU	382R	-		
				c. illustré	inversé
20x	354199L	-		13x	354199L -
13x	354299R	-		20x	354299R -
20x	353199L	-		13x	353199L -
13x	353299R	-		20x	353299R -

Plateau supérieur divisé dans une finition en céramique

(division au-dessus du joint frontal)

Plateau supérieur divisé dans une finition en verre

(division au-dessus du joint frontal)

	Elément pour accents dans une finition en laqué	Elément pour accents dans une finition en bois et en laqué brillant	Elément pour accents dans une finition en laqué mat RAL	Elément pour accents dans une finition en tronc naturel et en laqué brillant RAL
c. illustré inversé	980002	980002	980002	980002
Cat. de prix	980102	980102	980102	980102
I	-	-	-	-
II	-	-	-	-
III	-	-	-	-
IV	-	-	-	-

Compositions précalculées

Comme variantes par rapport aux solutions individuelles réalisées à l'aide de l'ensemble du programme, il est possible de faire son choix parmi des compositions précalculées aménagées. Cela simplifie l'étude d'une réalisation. Les compositions précalculées peuvent être complétées par d'éventuels accessoires. Un supplément de prix sera facturé pour les accessoires retenus.

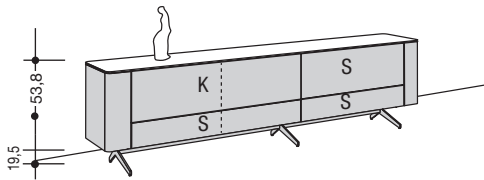

S = Tiroir
K = Abattant

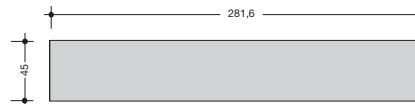

Suppléments de prix:

par tiroir pour élément d'extrémité à gauche (L) ou à droite (R)
par porte ouvrante pour élément d'extrémité à gauche (L) ou à droite (R)

391L ou 392R -
381L ou 382R -

Plateau supérieur dans une finition en céramique

29x 354399 -

Plateau supérieur dans une finition en verre

29x 353399 -

c. illustré
inversé
Cat. de prix
I
II
III
IV

980003
980103

-
-
-
-

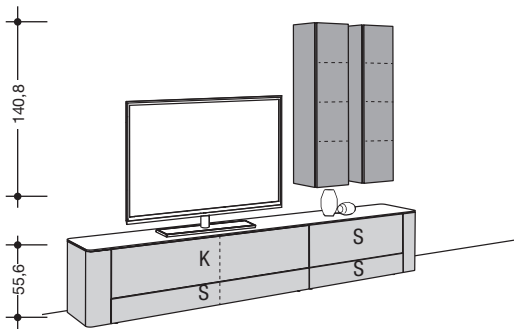

S = Tiroir
K = Abattant

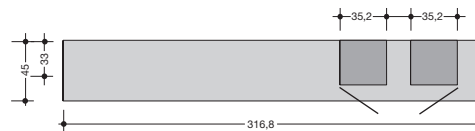

Suppléments de prix:

par tiroir pour élément d'extrémité à gauche (L) ou à droite (R)
par porte ouvrante pour élément d'extrémité à gauche (L) ou à droite (R)

391L ou 392R -
381L ou 382R -

Plateau supérieur divisé dans une finition en céramique
(division au-dessus du joint frontal)

c. illustré inversé

20x 354199L - 13x 354199L -
13x 354299R - 20x 354299R -

Plateau supérieur divisé dans une finition en verre
(division au-dessus du joint frontal)

20x 353199L - 13x 353199L -
13x 353299R - 20x 353299R -

	Eléments pour accents dans une finition en laqué	Eléments pour accents dans une finition en bois et laqué brillant	Eléments pour accents dans une finition en laqué mat RAL	Eléments pour accents dans une finition en tronc naturel et en laqué brillant RAL
c. illustré inversé	980004	980004	980004	980004
Cat. de prix	980104	980104	980104	980104
I	-	-	-	-
II	-	-	-	-
III	-	-	-	-
IV	-	-	-	-

Comme variantes par rapport aux solutions individuelles réalisées à l'aide de l'ensemble du programme, il est possible de faire son choix parmi des compositions précalculées aménagées. Cela simplifie l'étude d'une réalisation. Les compositions précalculées peuvent être complétées par d'éventuels accessoires. Un supplément de prix sera facturé pour les accessoires retenus.

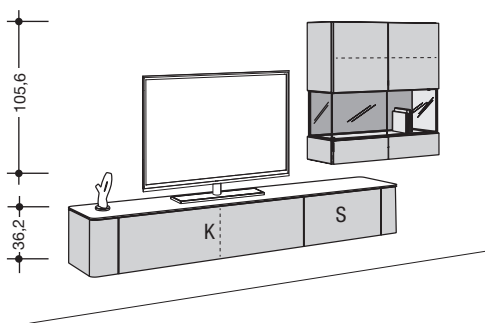

S = Tiroir
K = Abattant

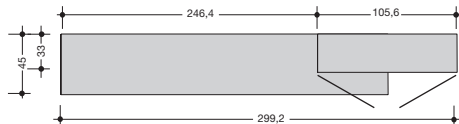

Suppléments de prix:

par tiroir pour élément d'extrémité à gauche (L) ou à droite (R)
par porte ouvrante pour élément d'extrémité à gauche (L) ou à droite (R)

291L OU 292R -
281L OU 282R -

Plateau supérieur dans une finition en céramique

25x 354399 -

Plateau supérieur dans une finition en verre

25x 353399 -

c. illustré
inversé
Cat. de prix
I
II
III
IV

980005
980105

-
-
-
-

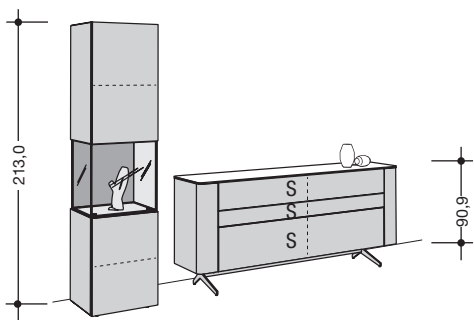

S = Tiroir

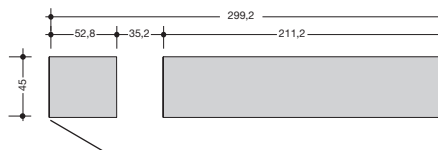

Suppléments de prix:

par tiroir pour élément d'extrémité à gauche (L) ou à droite (R)
par porte ouvrante pour élément d'extrémité à gauche (L) ou à droite (R)

491L OU 492R -
481L OU 482R -

Plateau supérieur dans une finition en céramique

22x 354399 -

Plateau supérieur dans une finition en verre

22x 353399 -

c. illustré
inversé
Cat. de prix
I
II
III
IV

980006
980106

-
-
-
-

Compositions précalculées

Comme variantes par rapport aux solutions individuelles réalisées à l'aide de l'ensemble du programme, il est possible de faire son choix parmi des compositions précalculées aménagées. Cela simplifie l'étude d'une réalisation. Les compositions précalculées peuvent être complétées par d'éventuels accessoires. Un supplément de prix sera facturé pour les accessoires retenus.

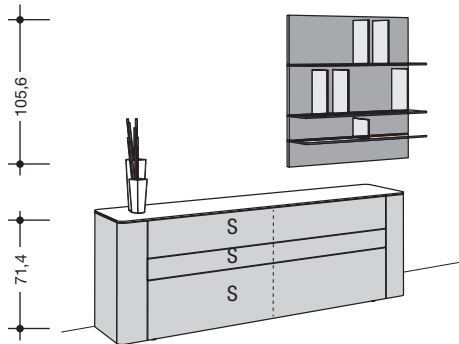

S = Tiroir

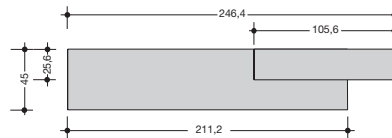

Suppléments de prix:

par tiroir pour élément d'extrémité à gauche (L) ou à droite (R)

491L OU 492R -

par porte ouvrante pour élément d'extrémité à gauche (L) ou à droite (R)

481L OU 482R -

Plateau supérieur dans une finition en céramique

22x 354399 -

Plateau supérieur dans une finition en verre

22x 353399 -

	Etagère suspendue 6 unités dans une finition en laqué	Etagère suspendue 6 unités dans une finition en bois et en laqué brillant	Etagère suspendue 6 unités dans une finition en laqué mat RAL	Etagère suspendue 6 unités dans une finition en tronc naturel et en laqué brillant RAL
c. illustré inversé	980007	980007	980007	980007
Cat. de prix	980107	980107	980107	980107
I	-	-	-	-
II	-	-	-	-
III	-	-	-	-
IV	-	-	-	-

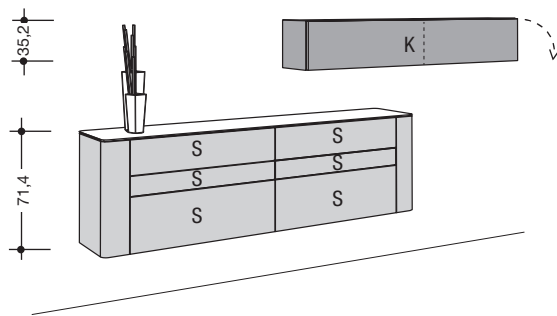

S = Tiroir
K = Abattant

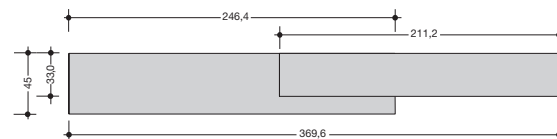

Suppléments de prix:

par tiroir pour élément d'extrémité à gauche (L) ou à droite (R)

491L OU 492R -

par porte ouvrante pour élément d'extrémité à gauche (L) ou à droite (R)

481L OU 482R -

Plateau supérieur dans une finition en céramique

25x 354399 -

Plateau supérieur dans une finition en verre

25x 353399 -

	Élément pour accents dans une finition en laqué	Élément pour accents dans une finition en bois et en laqué brillant	Élément pour accents dans une finition en laqué mat RAL	Élément pour accents dans une finition en tronc naturel et en laqué brillant RAL
c. illustré inversé	980008	980008	980008	980008
Cat. de prix	980108	980108	980108	980108
I	-	-	-	-
II	-	-	-	-
III	-	-	-	-
IV	-	-	-	-

Comme variantes par rapport aux solutions individuelles réalisées à l'aide de l'ensemble du programme, il est possible de faire son choix parmi des compositions précalculées aménagées. Cela simplifie l'étude d'une réalisation. Les compositions précalculées peuvent être complétées par d'éventuels accessoires. Un supplément de prix sera facturé pour les accessoires retenus.

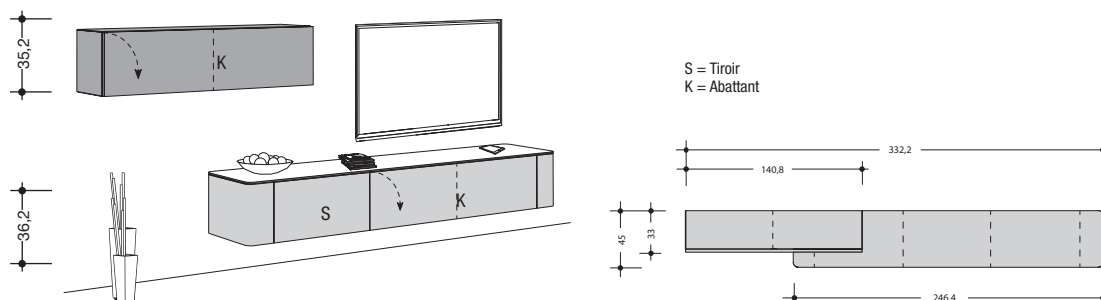

Suppléments de prix:

par tiroir pour élément d'extrémité à gauche (L) ou à droite (R)
par porte ouvrante pour élément d'extrémité à gauche (L) ou à droite (R)

291L ou 292R -
281L ou 282R -

Plateau supérieur dans une finition en céramique

25x 354399 -









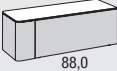

Plateau supérieur dans une finition en verre

25x 353399 -

	Élément pour accents dans une finition en laqué	Élément pour accents dans une finition en bois et en laqué brillant	Élément pour accents dans une finition en laqué mat RAL	Élément pour accents dans une finition en tronc naturel et en laqué brillant RAL
c. illustré inversé	980009	980009	980009	980009
Cat. de prix	980109	980109	980109	980109
I	-	-	-	-
II	-	-	-	-
III	-	-	-	-
IV	-	-	-	-

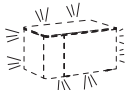
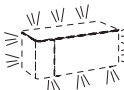
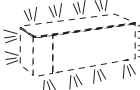
Lowboards 2 unités

avec extrémité arrondie sur un côté







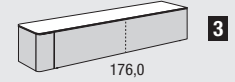
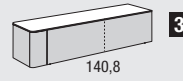
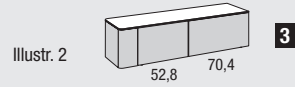
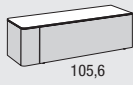
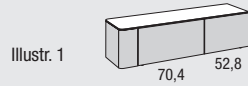

Lowboards 2 unités avec extrémité arrondie sur un côté 36,2 cm de haut (38,0 cm de haut y compris réglage de socle d'une hauteur de 1,8 cm), 45,0 cm de profondeur Éléments suspendus, charge maxi lors de la prévision comme éléments suspendus resp. montage mural: Voir à ce sujet les informations sur les pages 4-6	 52,8		 70,4		 88,0	
	70,4 cm de large		88,0 cm de large		105,6 cm de large	
	Ferrures d'ouverture en bas	1 tiroir	1 abattant	1 tiroir	1 abattant	1 tiroir
c. illustré inversé	27111	27181	28111	28181	210111	210181
Cat. de prix	27112	27182	28112	28182	210112	210182
I	-	-	-	-	-	-
II	-	-	-	-	-	-
III	-	-	-	-	-	-
IV	-	-	-	-	-	-
Tiroir pour élément d'extrémité à gauche (L; c. illustré) ou à droite (R; inversé)	291L	292R	291L	292R	291L	292R
	-	-	-	-	-	-
Porte ouvrante pour élément d'extrémité à gauche (L; c. illustré) ou à droite (R; inversé)	281L	282R	281L	282R	281L	282R
	-	-	-	-	-	-
Plateau supérieur dans une finition en céramique arrondi à gauche (L; c. illustré) ou à droite (R; inversé)	8x 354199L	8x 354299R	9x 354199L	9x 354299R	11x 354199L	11x 354299R
	8x -	8x -	9x -	9x -	11x -	11x -
Plateau supérieur dans une finition en verre arrondi à gauche (L; c. illustré) ou à droite (R; inversé)	8x 353199L	8x 353299R	9x 353199L	9x 353299R	11x 353199L	11x 353299R
	8x -	8x -	9x -	9x -	11x -	11x -
Ferrure d'accrochage Si l'élément est prévu comme élément suspendu, il est nécessaire de commander une ferrure d'accrochage.	4528		4704		4880	
	-		-		-	
Cadre fonctionnel pour éléments reposant sur le sol Les éléments peuvent, si souhaité, être équipés d'un cadre fonctionnel pour éléments reposant sur le sol.						
Cadre fonctionnel pour montage mural Si un cadre fonctionnel pour montage mural est prévu, une ferrure d'accrochage est nécessaire. Dans ce cas le socle réglable n'est pas livré.						
Veuillez consulter les autres informations concernant les cadres fonctionnels sur la page 6.	Cadre fonctionnel pour élément reposant sur le sol	Cadre fonctionnel pour montage mural	Cadre fonctionnel pour élément reposant sur le sol	Cadre fonctionnel pour montage mural	Cadre fonctionnel pour élément reposant sur le sol	Cadre fonctionnel pour montage mural
	252	253	272	273	2829	283
	-	-	-	-	-	-
Eclairage pour cadre fonctionnel Le cadre fonctionnel peut être équipé d'un éclairage LED. Eclairage LED y compris interrupteur au sol. Comme autre version, une télécommande est également possible (contre supplément). Montage ultérieur impossible.	8,0 W	12,0 W	9,5 W	15,0 W	11,0 W	17,5 W
						
Ce produit contient une source lumineuse de classe d'efficacité énergétique G. 12 V.	254		274		284	
	-		-		-	
Piètement en métal 19,4 cm de haut; au choix en chrome brillant ou en laqué structuré anthracite						
Les éléments peuvent, si souhaité, reposer sur un piètement en métal. Dans ce cas, le socle réglable n'est pas livré.	251		271		281	
	-		-		-	

Remarque concernant la livraison:
Veuillez appliquer à ce sujet les informations des pages d'introduction du programme.

Remarque concernant le montage des éléments suspendus:
Veuillez impérativement respecter les informations et les consignes du chapitre « Caractéristiques des murs »!

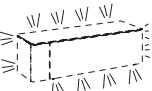
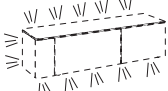
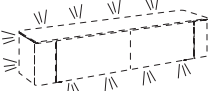
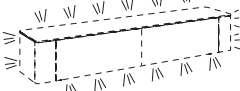







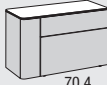
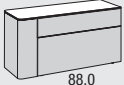

3
4

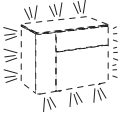
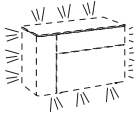
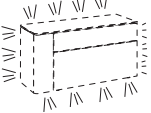

123,2 cm de large		140,8 cm de large				158,4 cm de large		193,6 cm de large	
1 tiroir	1 abattant	1 tiroir avec bâti séparé		1 abattant avec 1 cloison		1 tiroir avec bâti séparé	1 abattant avec 1 cloison	1 tiroir avec bâti séparé	1 abattant avec 1 cloison
		Répartition comme illustr. 1	Répartition comme illustr. 2	Répartition comme illustr. 1	Répartition comme illustr. 2				
212111 212112	212181 212182	214111 214112	214113 214114	214181 214182	214183 214184	215111 215112	215181 215182	219111 219112	219181 219182
-	-	-	-	-	-	-	-	-	-
-	-	-	-	-	-	-	-	-	-
-	-	-	-	-	-	-	-	-	-
291L	292R	291L	292R	291L	292R	291L	292R	291L	292R
-	-	-	-	-	-	-	-	-	-
281L	282R	281L	282R	281L	282R	281L	282R	281L	282R
-	-	-	-	-	-	-	-	-	-
13x 354199L	13x 354299R	15x 354199L	15x 354299R	16x 354199L	16x 354299R	20x 354199L	20x 354299R	20x 354199L	20x 354299R
13x -	13x -	15x -	15x -	16x -	16x -	20x -	20x -	20x -	20x -
13x 353199L	13x 353299R	15x 353199L	15x 353299R	16x 353199L	16x 353299R	20x 353199L	20x 353299R	20x 353199L	20x 353299R
13x -	13x -	15x -	15x -	16x -	16x -	20x -	20x -	20x -	20x -
4105		4123		4140		4176			
-		-		-		-			
									
Cadre fonctionnel pour élément reposant sur le sol	Cadre fonctionnel pour montage mural	Cadre fonctionnel pour élément reposant sur le sol	Cadre fonctionnel pour montage mural	Cadre fonctionnel pour élément reposant sur le sol	Cadre fonctionnel pour montage mural	Cadre fonctionnel pour élément reposant sur le sol	Cadre fonctionnel pour montage mural	Cadre fonctionnel pour élément reposant sur le sol	Cadre fonctionnel pour montage mural
2102	2103	2122	2123	2142	2143	2172	2173		
-	-	-	-	-	-	-	-		
12,5 W	20,5 W	13,5 W	23,0 W	15,0 W	26,0 W	18,0 W	31,5 W		
									
2104		21249		2144		2174			
-		-		-		-			
									
2101		2121		2141		2171			
-		-		-		-			

Lowboards 3 unités

avec extrémité arrondie sur un côté

<p>Lowboards 3 unités avec extrémité arrondie sur un côté 53,8 cm de haut (55,6 cm de haut y compris réglage de socle d'une hauteur de 1,8 cm), 45,0 cm de profondeur</p> <p>Éléments suspendus, charge maxi lors de la prévision comme éléments suspendus resp. montage mural: Voir à ce sujet les informations sur les pages 4-6</p>	 52,8		 70,4		 88,0			
	70,4 cm de large		88,0 cm de large		105,6 cm de large			
	Ferrures d'ouverture en bas	en haut 1 tiroir en bas 1 tiroir	en haut: 1 tiroir en bas 1 abattant	en haut 1 tiroir en bas 1 tiroir	en haut: 1 tiroir en bas 1 abattant	en haut 1 tiroir en bas 1 tiroir	en haut: 1 tiroir en bas 1 abattant	
	c. illustré inversé	37111 37112	37181 37182	38111 38112	38181 38182	310111 310112	310181 310182	
	I -	-	-	-	-	-		
	II -	-	-	-	-	-		
	III -	-	-	-	-	-		
	IV -	-	-	-	-	-		
Tiroir pour élément d'extrémité à gauche (L; c. illustré) ou à droite (R; inversé)	391L	392R	391L	392R	391L	392R		
	-	-	-	-	-	-		
Porte ouvrante pour élément d'extrémité à gauche (L; c. illustré) ou à droite (R; inversé)	381L	382R	381L	382R	381L	382R		
	-	-	-	-	-	-		
Plateau supérieur dans une finition en céramique arrondi à gauche (L; c. illustré) ou à droite (R; inversé)	8x 354199L	8x 354299R	9x 354199L	9x 354299R	11x 354199L	11x 354299R		
	8x -	8x -	9x -	9x -	11x -	11x -		
Plateau supérieur dans une finition en verre arrondi à gauche (L; c. illustré) ou à droite (R; inversé)	8x 353199L	8x 353299R	9x 353199L	9x 353299R	11x 353199L	11x 353299R		
	8x -	8x -	9x -	9x -	11x -	11x -		
Ferrure d'accrochage Si l'élément est prévu comme élément suspendu, il est nécessaire de commander une ferrure d'accrochage.	4528		4704		4880			
	-		-		-			
Cadre fonctionnel pour éléments reposant sur le sol Les éléments peuvent, si souhaité, être équipés d'un cadre fonctionnel pour éléments reposant sur le sol.								
Cadre fonctionnel pour montage mural Si un cadre fonctionnel pour montage mural est prévu, une ferrure d'accrochage est nécessaire. Dans ce cas le socle réglable n'est pas livré.								
Veuillez consulter les autres informations concernant les cadres fonctionnels sur la page 6.	Cadre fonctionnel pour élément reposant sur le sol	Cadre fonctionnel pour montage mural	Cadre fonctionnel pour élément reposant sur le sol	Cadre fonctionnel pour montage mural	Cadre fonctionnel pour élément reposant sur le sol	Cadre fonctionnel pour montage mural		
	352	353	372	373	3829	383		
	-	-	-	-	-	-		
Eclairage pour cadre fonctionnel Le cadre fonctionnel peut être équipé d'un éclairage LED. Eclairage LED y compris interrupteur au sol. Comme autre version, une télécommande est également possible (contre supplément). Montage ultérieur impossible.	10,5 W	14,5 W	12,0 W	17,5 W	13,0 W	19,5 W		
								
Ce produit contient une source lumineuse de classe d'efficacité énergétique G. 12 V.	354		374		384			
	-		-		-			
Piètement en métal 19,4 cm de haut; au choix en chrome brillant ou en laqué structuré anthracite								
Les éléments peuvent, si souhaité, reposer sur un piètement en métal. Dans ce cas, le socle réglable n'est pas livré.	251		271		281			
	-		-		-			

Remarque concernant la livraison:
Veuillez appliquer à ce sujet les informations des pages d'introduction du programme.

Remarque concernant le montage des éléments suspendus:
Veuillez impérativement respecter les informations et les consignes du chapitre « Caractéristiques des murs »!



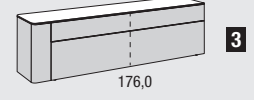
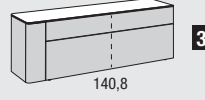
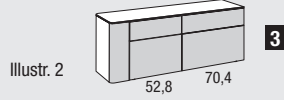
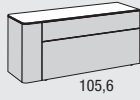
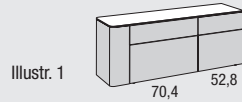





3
4

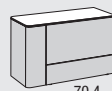
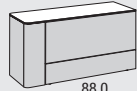

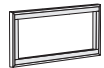
123,2 cm de large		140,8 cm de large				158,4 cm de large		193,6 cm de large	
en haut 1 tiroir en bas 1 tiroir	en haut: 1 tiroir en bas 1 abattant	en haut: 1 tiroir avec bâti séparé en bas: 1 tiroir avec bâti séparé		en haut 1 tiroir avec bâti séparé en bas: 1 abattant avec 1 cloison		en haut: 1 tiroir avec bâti séparé en bas: 1 tiroir avec bâti séparé		en haut: 1 tiroir avec bâti séparé en bas: 1 tiroir avec bâti séparé	
		Répartition comme illustr. 1	Répartition comme illustr. 2	Répartition comme illustr. 1	Répartition comme illustr. 2				
312111 312112	312181 312182	314111 314112	314113 314114	314181 314182	314183 314184	315111 315112	315181 315182	319111 319112	319181 319182
-	-	-	-	-	-	-	-	-	-
-	-	-	-	-	-	-	-	-	-
-	-	-	-	-	-	-	-	-	-
391L	392R	391L		392R		391L	392R	391L	392R
-	-	-		-		-	-	-	-
381L	382R	381L		382R		381L	382R	381L	382R
-	-	-		-		-	-	-	-
13x 354199L	13x 354299R	15x 354199L	15x 354299R	16x 354199L	16x 354299R	20x 354199L	20x 354299R	20x 354199L	20x 354299R
13x -	13x -	15x -	15x -	16x -	16x -	20x -	20x -	20x -	20x -
13x 353199L	13x 353299R	15x 353199L	15x 353299R	16x 353199L	16x 353299R	20x 353199L	20x 353299R	20x 353199L	20x 353299R
13x -	13x -	15x -	15x -	16x -	16x -	20x -	20x -	20x -	20x -
4105		4123				4140		4176	
-		-				-		-	
Cadre fonctionnel pour élément reposant sur le sol	Cadre fonctionnel pour montage mural	Cadre fonctionnel pour élément reposant sur le sol	Cadre fonctionnel pour montage mural	Cadre fonctionnel pour élément reposant sur le sol	Cadre fonctionnel pour montage mural	Cadre fonctionnel pour élément reposant sur le sol	Cadre fonctionnel pour montage mural	Cadre fonctionnel pour élément reposant sur le sol	Cadre fonctionnel pour montage mural
3102	3103	3122	3123	3142	3143	3172	3173	3172	3173
-	-	-	-	-	-	-	-	-	-
14,5 W	23,0 W	16,0 W	25,0 W	17,5 W	28,5 W	20,0 W	34,0 W	20,0 W	34,0 W
3104		3124				3144		3174	
-		-				-		-	
2101		2121				2141		2171	
-		-				-		-	

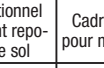
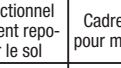
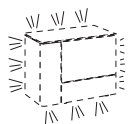
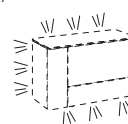
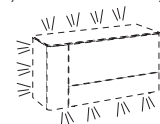
Lowboards 3 unités

avec extrémité arrondie sur un côté

<p>Lowboards 3 unités avec extrémité arrondie sur un côté 53,8 cm de haut (55,6 cm de haut y compris réglage de socle d'une hauteur de 1,8 cm), 45,0 cm de profondeur</p> <p>Éléments suspendus, charge maxi lors de la prévision comme éléments suspendus resp. montage mural: Voir à ce sujet les informations sur les pages 4-6</p>	 52,8		 70,4		 88,0			
	70,4 cm de large		88,0 cm de large		105,6 cm de large			
	Ferrures d'ouverture en bas	en haut 1 tiroir en bas 1 tiroir	en haut: 1 abattant en bas: 1 tiroir	en haut 1 tiroir en bas 1 tiroir	en haut: 1 abattant en bas: 1 tiroir	en haut 1 tiroir en bas 1 tiroir	en haut: 1 abattant en bas: 1 tiroir	
	c. illustré inversé Cat. de prix	37211 37212	37281 37282	38211 38212	38281 38282	310211 310212	310281 310282	
	I II III IV	- - - -	- - - -	- - - -	- - - -	- - - -		
Tiroir pour élément d'extrémité à gauche (L; c. illustré) ou à droite (R; inversé)	391L	392R	391L	392R	391L	392R		
	-	-	-	-	-	-		
Porte ouvrante pour élément d'extrémité à gauche (L; c. illustré) ou à droite (R; inversé)	381L	382R	381L	382R	381L	382R		
	-	-	-	-	-	-		
Plateau supérieur dans une finition en céramique arrondi à gauche (L; c. illustré) ou à droite (R; inversé)	8x 354199L	8x 354299R	9x 354199L	9x 354299R	11x 354199L	11x 354299R		
	8x -	8x -	9x -	9x -	11x -	11x -		
Plateau supérieur dans une finition en verre arrondi à gauche (L; c. illustré) ou à droite (R; inversé)	8x 353199L	8x 353299R	9x 353199L	9x 353299R	11x 353199L	11x 353299R		
	8x -	8x -	9x -	9x -	11x -	11x -		
Ferrure d'accrochage Si l'élément est prévu comme élément suspendu, il est nécessaire de commander une ferrure d'accrochage.	4528		4704		4880			
	-		-		-			
Cadre fonctionnel pour éléments reposant sur le sol Les éléments peuvent, si souhaité, être équipés d'un cadre fonctionnel pour éléments reposant sur le sol.								
Cadre fonctionnel pour montage mural Si un cadre fonctionnel pour montage mural est prévu, une ferrure d'accrochage est nécessaire. Dans ce cas le socle réglable n'est pas livré.								
Veuillez consulter les autres informations concernant les cadres fonctionnels sur la page 6.	Cadre fonctionnel pour élément reposant sur le sol	Cadre fonctionnel pour montage mural	Cadre fonctionnel pour élément reposant sur le sol	Cadre fonctionnel pour montage mural	Cadre fonctionnel pour élément reposant sur le sol	Cadre fonctionnel pour montage mural		
	352	353	372	373	3829	383		
	-	-	-	-	-	-		
Eclairage pour cadre fonctionnel Le cadre fonctionnel peut être équipé d'un éclairage LED. Eclairage LED y compris interrupteur au sol. Comme autre version, une télécommande est également possible (contre supplément). Montage ultérieur impossible.	10,5 W	14,5 W	12,0 W	17,5 W	13,0 W	19,5 W		
								
Ce produit contient une source lumineuse de classe d'efficacité énergétique G. 12 V.	354		374		384			
	-		-		-			
Piètement en métal 19,4 cm de haut; au choix en chrome brillant ou en laqué structuré anthracite								
Les éléments peuvent, si souhaité, reposer sur un piètement en métal. Dans ce cas, le socle réglable n'est pas livré.	251		271		281			
	-		-		-			

Remarque concernant la livraison:
Veuillez appliquer à ce sujet les informations des pages d'introduction du programme.

Remarque concernant le montage des éléments suspendus:
Veuillez impérativement respecter les informations et les consignes du chapitre « Caractéristiques des murs »!

3
4

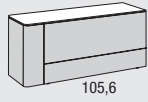

Illustr. 1

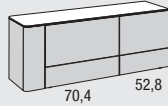

Illustr. 2

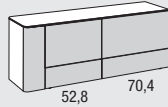

3

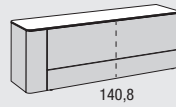



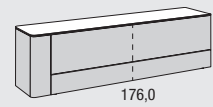

3

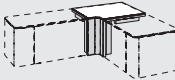
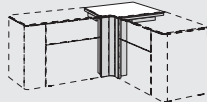
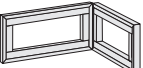
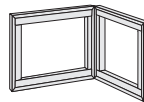

3

123,2 cm de large		140,8 cm de large				158,4 cm de large		193,6 cm de large	
en haut 1 tiroir en bas 1 tiroir	en haut: 1 abattant en bas: 1 tiroir	en haut: 1 tiroir avec bâti séparé en bas: 1 tiroir avec bâti séparé		en haut: 1 abattant avec 1 cloison en bas 1 tiroir avec bâti séparé		en haut: 1 tiroir avec bâti séparé en bas: 1 tiroir avec bâti séparé		en haut: 1 tiroir avec bâti séparé en bas: 1 tiroir avec bâti séparé	
		Répartition comme illustr. 1	Répartition comme illustr. 2	Répartition comme illustr. 1	Répartition comme illustr. 2				
312211 312212	312281 312282	314211 314212	314213 314214	314281 314282	314283 314284	315211 315212	315281 315282	319211 319212	319281 319282
-	-	-	-	-	-	-	-	-	-
391L	392R	391L	392R	391L	392R	391L	392R	391L	392R
-	-	-	-	-	-	-	-	-	-
381L	382R	381L	382R	381L	382R	381L	382R	381L	382R
-	-	-	-	-	-	-	-	-	-
13x 354199L	13x 354299R	15x 354199L	15x 354299R	16x 354199L	16x 354299R	20x 354199L	20x 354299R	20x 354199L	20x 354299R
13x -	13x -	15x -	15x -	16x -	16x -	20x -	20x -	20x -	20x -
13x 353199L	13x 353299R	15x 353199L	15x 353299R	16x 353199L	16x 353299R	20x 353199L	20x 353299R	20x 353199L	20x 353299R
13x -	13x -	15x -	15x -	16x -	16x -	20x -	20x -	20x -	20x -
4105		4123				4140		4176	
-		-				-		-	
Cadre fonctionnel pour élément reposant sur le sol	Cadre fonctionnel pour montage mural	Cadre fonctionnel pour élément reposant sur le sol	Cadre fonctionnel pour montage mural	Cadre fonctionnel pour élément reposant sur le sol	Cadre fonctionnel pour montage mural	Cadre fonctionnel pour élément reposant sur le sol	Cadre fonctionnel pour montage mural	Cadre fonctionnel pour élément reposant sur le sol	Cadre fonctionnel pour montage mural
3102	3103	3122	3123	3142	3143	3172	3173	3172	3173
-	-	-	-	-	-	-	-	-	-
14,5 W	23,0 W	16,0 W	25,0 W	17,5 W	28,5 W	20,0 W	34,0 W	20,0 W	34,0 W
3104		3124				3144		3174	
-		-				-		-	
2101		2121				2141		2171	
-		-				-		-	

Solutions d'angle 2 et 3 unités

<p>Solutions d'angle 2 et 3 unités 36,2 ou 53,8 cm de haut (38,0 ou 55,6 cm de haut y compris réglage de socle d'une hauteur de 1,8 cm), 45,0 cm de profondeur</p> <p>Éléments suspendus ou montage mural: Voir à ce sujet les informations sur les pages 4-6</p> <p>Plateau d'angle y compris habillage vertical Si des meubles 2 et 3 unités Gentis sont prévus en angle, il est possible de prévoir des plateaux d'angle y compris habillage vertical (angle non utilisable). Dans ce cas, il n'est possible de prévoir en angle que des meubles de la même hauteur.</p>	<p>Solution d'angle 2 unités</p>  <p>56,2 x 56,2 cm de large</p>			<p>Solution d'angle 3 unités</p>  <p>56,2 x 56,2 cm de large</p>		
	<p>Plateau d'angle y compris habillage vertical</p>			<p>Plateau d'angle y compris habillage vertical</p>		
	Plateau en bois	Plateau en céramique	Plateau en verre laqué sur la face arrière	Plateau en bois	Plateau en céramique	Plateau en verre laqué sur la face arrière
	266	268	267	366	368	367
Cat. de prix I II III IV	-	-	-	-	-	
<p>Cadre fonctionnel pour solution d'angle Les éléments peuvent, si souhaité, être équipés d'un cadre fonctionnel pour élément reposant sur le sol.</p> <p>Cadre fonctionnel pour montage mural Si un cadre fonctionnel pour montage mural pour la solution d'angle 2 et 3 unités est prévu, des ferrures d'accrochage ne sont pas nécessaires.</p> <p>Charge maxi: 25 kg</p> <p>Veuillez consulter les autres informations concernant les cadres fonctionnels sur la page 6.</p>						
	<p>Cadre fonctionnel pour élément reposant sur le sol et pour montage mural</p>			<p>Cadre fonctionnel pour élément reposant sur le sol et pour montage mural</p>		
	262			362		
<p>Eclairage pour cadre fonctionnel Le cadre fonctionnel peut être équipé d'un éclairage LED. Eclairage LED y compris interrupteur au sol. Comme autre version, une télécommande est également possible (contre supplément). Montage ultérieur impossible.</p> <p>Ce produit contient une source lumineuse de classe d'efficacité énergétique G. 12 V.</p> 	<p>26,0 W</p> 			<p>30,0 W</p> 		
	264			364		



Lowboards 2 unités

avec extrémité arrondie sur les deux côtés

Lowboards 2 unités
avec extrémité arrondie sur les deux côtés
 36,2 cm de haut
 (38,0 cm de haut y compris réglage de socle d'une hauteur de 1,8 cm),
 45,0 cm de profondeur

Éléments suspendus, charge maxi lors de la prévision comme éléments suspendus resp. montage mural:
 Voir à ce sujet les informations sur les pages 4-6

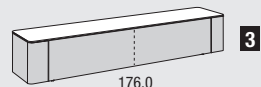
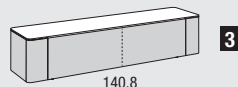
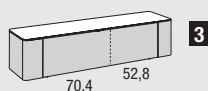

Ferrures d'ouverture en bas	158,4 cm de large		176,0 cm de large		211,2 cm de large	
	1 tiroir avec bâti séparé	1 abattant avec 1 cloison	1 tiroir avec bâti séparé	1 abattant avec 1 cloison	1 tiroir avec bâti séparé	1 abattant avec 1 cloison
c. illustré inversé	21521	21528	21721	21728	22121	22128
Cat. de prix	21522	21529				
I	-	-	-	-	-	-
II	-	-	-	-	-	-
III	-	-	-	-	-	-
IV	-	-	-	-	-	-
Tiroir pour élément d'extrémité au choix à gauche (L) et/ou à droite (R)	291L	292R	291L	292R	291L	292R
Porte ouvrante pour élément d'extrémité au choix à gauche (L) et/ou à droite (R)	281L	282R	281L	282R	281L	282R
Plateau supérieur dans une finition en céramique arrondi à gauche et à droite	16x 354399		18x 354399		22x 354399	
	16x -		18x -		22x -	
Plateau supérieur dans une finition en verre arrondi à gauche et à droite	16x 353399		18x 353399		22x 353399	
	16x -		18x -		22x -	
Ferrure d'accrochage Si l'élément est prévu comme élément suspendu, il est nécessaire de commander une ferrure d'accrochage.	4123		4140		4176	
	-		-		-	
Cadre fonctionnel pour éléments reposant sur le sol Les éléments peuvent, si souhaité, être équipés d'un cadre fonctionnel pour éléments reposant sur le sol.						
Cadre fonctionnel pour montage mural Si un cadre fonctionnel pour montage mural est prévu, une ferrure d'accrochage est nécessaire. Dans ce cas le socle réglable n'est pas livré.						
Veuillez consulter les autres informations concernant les cadres fonctionnels sur la page 6.	Cadre fonctionnel pour élément reposant sur le sol	Cadre fonctionnel pour montage mural	Cadre fonctionnel pour élément reposant sur le sol	Cadre fonctionnel pour montage mural	Cadre fonctionnel pour élément reposant sur le sol	Cadre fonctionnel pour montage mural
	2122	2123	2142	2143	2172	2173
	-	-	-	-	-	-
Eclairage pour cadre fonctionnel Le cadre fonctionnel peut être équipé d'un éclairage LED. Eclairage LED y compris interrupteur au sol. Comme autre version, une télécommande est également possible (contre supplément). Montage ultérieur impossible.	13,5 W	23,0 W	15,0 W	26,0 W	18,0 W	31,5 W
Ce produit contient une source lumineuse de classe d'efficacité énergétique G. 12 V.	21249		2144		2174	
	-		-		-	
Piètement en métal 19,4 cm de haut; au choix en chrome brillant ou en laqué structuré anthracite						
Les éléments peuvent, si souhaité, reposer sur un piètement en métal. Dans ce cas, le socle réglable n'est pas livré.						
	2121		2141		2171	
	-		-		-	

Remarque concernant la livraison:
Veuillez appliquer à ce sujet les informations des pages d'introduction du programme.

Remarque concernant le montage des éléments suspendus:
Veuillez impérativement respecter les informations et les consignes du chapitre « Caractéristiques des murs »!

3

4

GENTIS

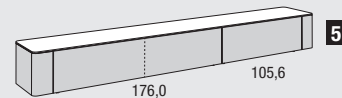
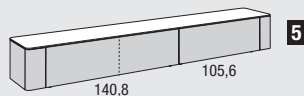
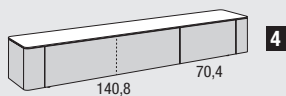

246,4 cm de large			281,6 cm de large			316,8 cm de large		
2 tiroirs (tiroir large avec bâti séparé)	2 abattants (abattant large avec 1 cloison)	1 abattant avec 1 cloison, 1 tiroir	2 tiroirs (tiroir large avec bâti séparé)	2 abattants (abattant large avec 1 cloison)	1 abattant avec 1 cloison, 1 tiroir	2 tiroirs (tiroir large avec bâti séparé)	2 abattants (abattant large avec 1 cloison)	1 abattant avec 1 cloison, 1 tiroir
224211 224212	224281 224282	224271 224272	228211 228212	228281 228282	228271 228272	231211 231212	231281 231282	231271 231272
-	-	-	-	-	-	-	-	-
-	-	-	-	-	-	-	-	-
-	-	-	-	-	-	-	-	-
291L	292R		291L	292R		291L	292R	
-	-		-	-		-	-	
281L	282R		281L	282R		281L	282R	
-	-		-	-		-	-	
25x 354399			29x 354399			c. illustré 20x 354199L	inversé 13x 354199L	
25x -			29x -			13x 354299R	20x 354299R	
25x 353399			29x 353399			20x 353199L	13x 353199L	
25x -			29x -			13x 353299R	20x 353299R	
4211			4140	+	4105	4176	+	4105
-			-	+	-	-	+	-
Cadre fonctionnel pour élément reposant sur le sol	Cadre fonctionnel pour montage mural		Cadre fonctionnel pour élément reposant sur le sol		Cadre fonctionnel pour montage mural	Cadre fonctionnel pour élément reposant sur le sol		Cadre fonctionnel pour montage mural
2212	2213		2242		2243	2282		2283
-	-		-		-	-		-
20,5 W	37,0 W		27,5 W		46,5 W	30,5 W		52,0 W
2214			2244			2284		
-			-			-		
2211			2241			2281		
-			-			-		

Lowboards 3 unités

avec extrémité arrondie sur les deux côtés

Lowboards 3 unités
avec extrémité arrondie sur les deux côtés
 53,8 cm de haut
 (55,6 cm de haut y compris réglage de socle d'une hauteur de 1,8 cm),
 45,0 cm de profondeur

Éléments suspendus, charge maxi lors de la prévision comme éléments suspendus resp. montage mural:
 Voir à ce sujet les informations sur les pages 4-6

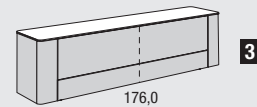
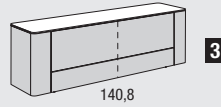
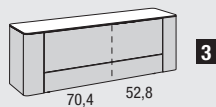





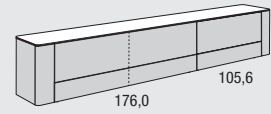
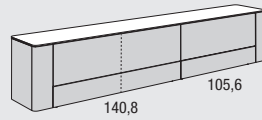
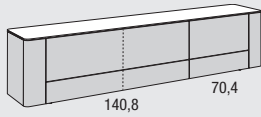

	158,4 cm de large		176,0 cm de large		211,2 cm de large		
Ferrures d'ouverture en bas	2 tiroirs avec bâtis séparés		2 tiroirs avec bâtis séparés		2 tiroirs avec bâtis séparés		
	en haut: 1 abattant avec 1 cloison en bas: 1 tiroir avec bâti séparé		en haut: 1 abattant avec 1 cloison en bas: 1 tiroir avec bâti séparé		en haut: 1 abattant avec 1 cloison en bas: 1 tiroir avec bâti séparé		
c. illustré inverse	31511	31518	31711	31718	32111	32118	
Cat. de prix							
I	-	-	-	-	-	-	
II	-	-	-	-	-	-	
III	-	-	-	-	-	-	
IV	-	-	-	-	-	-	
Tiroir pour élément d'extrémité au choix à gauche (L) et/ou à droite (R)	391L	392R	391L	392R	391L	392R	
Porte ouvrante pour élément d'extrémité au choix à gauche (L) et/ou à droite (R)	381L	382R	381L	382R	381L	382R	
Plateau supérieur dans une finition en céramique arrondi à gauche et à droite	16x 354399		18x 354399		22x 354399		
	16x -		18x -		22x -		
Plateau supérieur dans une finition en verre arrondi à gauche et à droite	16x 353399		18x 353399		22x 353399		
	16x -		18x -		22x -		
Ferrure d'accrochage Si l'élément est prévu comme élément suspendu, il est nécessaire de commander une ferrure d'accrochage.	4123		4140		4176		
	-		-		-		
Cadre fonctionnel pour éléments reposant sur le sol Les éléments peuvent, si souhaité, être équipés d'un cadre fonctionnel pour éléments reposant sur le sol.							
Cadre fonctionnel pour montage mural Si un cadre fonctionnel pour montage mural est prévu, une ferrure d'accrochage est nécessaire. Dans ce cas le socle réglable n'est pas livré.							
Veuillez consulter les autres informations concernant les cadres fonctionnels sur la page 6.	Cadre fonctionnel pour élément reposant sur le sol	Cadre fonctionnel pour montage mural	Cadre fonctionnel pour élément reposant sur le sol	Cadre fonctionnel pour montage mural	Cadre fonctionnel pour élément reposant sur le sol	Cadre fonctionnel pour montage mural	
	3122	3123	3142	3143	3172	3173	
	-	-	-	-	-	-	
Eclairage pour cadre fonctionnel Le cadre fonctionnel peut être équipé d'un éclairage LED. Eclairage LED y compris interrupteur au sol. Comme autre version, une télécommande est également possible (contre supplément). Montage ultérieur impossible.	16,0 W	25,0 W	17,5 W	28,5 W	20,0 W	34,0 W	
Ce produit contient une source lumineuse de classe d'efficacité énergétique G. 12 V.	3124		3144		3174		
	-		-		-		
Piédement en métal 19,4 cm de haut; au choix en chrome brillant ou en laqué structuré anthracite							
Les éléments peuvent, si souhaité, reposer sur un piédement en métal. Dans ce cas, le socle réglable n'est pas livré.	2121		2141		2171		
	-		-		-		

Remarque concernant la livraison:
Veuillez appliquer à ce sujet les informations des pages d'introduction du programme.

Remarque concernant le montage des éléments suspendus:
Veuillez impérativement respecter les informations et les consignes du chapitre « Caractéristiques des murs »!



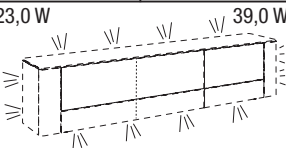
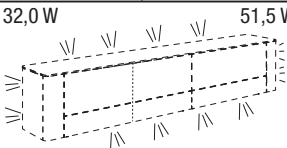
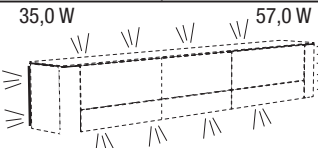
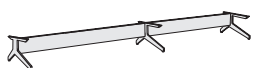
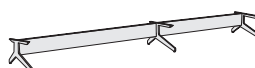

3
4

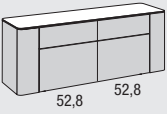
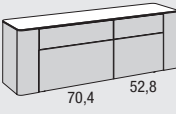

246,4 cm de large			281,6 cm de large			316,8 cm de large		
4 tiroirs (tiroirs larges avec bâtis séparés)	en haut: 2 abattants (abattant large avec 1 cloison) en bas: 2 tiroirs (tiroir large avec bâti séparé)	en haut: 1 abattant avec 1 cloison, 1 tiroir en bas: 2 tiroirs (tiroir large avec bâti séparé)	4 tiroirs (tiroirs larges avec bâtis séparés)	en haut: 2 abattants (abattant large avec 1 cloison) en bas: 2 tiroirs (tiroir large avec bâti séparé)	en haut: 1 abattant avec 1 cloison, 1 tiroir en bas: 2 tiroirs (tiroir large avec bâti séparé)	4 tiroirs (tiroirs larges avec bâtis séparés)	en haut: 2 abattants (abattant large avec 1 cloison) en bas: 2 tiroirs (tiroir large avec bâti séparé)	en haut: 1 abattant avec 1 cloison, 1 tiroir en bas: 2 tiroirs (tiroir large avec bâti séparé)
324111 324112	324181 324182	324171 324172	328111 328112	328181 328182	328171 328172	331111 331112	331181 331182	331171 331172
-	-	-	-	-	-	-	-	-
-	-	-	-	-	-	-	-	-
-	-	-	-	-	-	-	-	-
391L		392R	391L		392R	391L		392R
-		-	-		-	-		-
381L		382R	381L		382R	381L		382R
-		-	-		-	-		-
	25x 354399		29x 354399			c. illustré 20x 354199L	13x 354199L	inversé 20x 354299R
	25x -		29x -			-	-	-
	25x 353399		29x 353399			20x 353199L	13x 353199L	-
	25x -		29x -			13x 353299R	20x 353299R	-
	4211		4140	+	4105	4176	+	4105
	-		-	+	-	-	+	-
								
Cadre fonctionnel pour élément reposant sur le sol		Cadre fonctionnel pour montage mural	Cadre fonctionnel pour élément reposant sur le sol		Cadre fonctionnel pour montage mural	Cadre fonctionnel pour élément reposant sur le sol		Cadre fonctionnel pour montage mural
3212		3213	3242		3243	3282		3283
-		-	-		-	-		-
23,0 W		39,0 W	32,0 W		51,5 W	35,0 W		57,0 W
								
3214			3244			3284		
-			-			-		
								
2211			2241			2281		
-			-			-		

Lowboards 3 unités

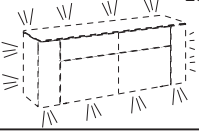
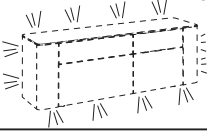
avec extrémité arrondie sur les deux côtés

<p>Lowboards 3 unités avec extrémité arrondie sur les deux côtés 53,8 cm de haut (55,6 cm de haut y compris réglage de socle d'une hauteur de 1,8 cm), 45,0 cm de profondeur</p> <p>Éléments suspendus, charge maxi lors de la prévision comme éléments suspendus resp. montage mural: Voir à ce sujet les informations sur les pages 4-6</p>						
	140,8 cm de large		158,4 cm de large			
	4 tiroirs	en haut: 2 tiroirs en bas: 2 abattants	en haut: 2 tiroirs en bas: 1 abattant, 1 tiroir	4 tiroirs	en haut: 2 tiroirs en bas: 2 abattants	en haut: 2 tiroirs en bas: 1 abattant, 1 tiroir
c. illustré inversé	31451	31458	314571 314572	31551 31552	31558 31559	315571 315572
Cat. de prix	-	-	-	-	-	-
I	-	-	-	-	-	-
II	-	-	-	-	-	-
III	-	-	-	-	-	-
IV	-	-	-	-	-	-
Tiroir pour élément d'extrémité au choix à gauche (L) et/ou à droite (R)	391L	392R	391L	392R	-	-
Porte ouvrante pour élément d'extrémité au choix à gauche (L) et/ou à droite (R)	381L	382R	381L	382R	-	-
Plateau supérieur dans une finition en céramique arrondi à gauche et à droite	15x 354399	15x -	16x 354399	16x -	-	-
Plateau supérieur dans une finition en verre arrondi à gauche et à droite	15x 353399	15x -	16x 353399	16x -	-	-
Ferrure d'accrochage Si l'élément est prévu comme élément suspendu, il est nécessaire de commander une ferrure d'accrochage.		4105		4123	-	-
Cadre fonctionnel pour éléments reposant sur le sol Les éléments peuvent, si souhaité, être équipés d'un cadre fonctionnel pour éléments reposant sur le sol.						
Cadre fonctionnel pour montage mural Si un cadre fonctionnel pour montage mural est prévu, une ferrure d'accrochage est nécessaire. Dans ce cas le socle réglable n'est pas livré.	Cadre fonctionnel pour élément reposant sur le sol	Cadre fonctionnel pour montage mural	Cadre fonctionnel pour élément reposant sur le sol	Cadre fonctionnel pour montage mural		
Veuillez consulter les autres informations concernant les cadres fonctionnels sur la page 6.	3102	3103	3122	3123	-	-
Eclairage pour cadre fonctionnel Le cadre fonctionnel peut être équipé d'un éclairage LED. Eclairage LED y compris interrupteur au sol. Comme autre version, une télécommande est également possible (contre supplément). Montage ultérieur impossible.	14,5 W	23,0 W	16,0 W	25,0 W		
Ce produit contient une source lumineuse de classe d'efficacité énergétique G. 12 V.						
	3104	3104	3124	3124	-	-
Piétement en métal 19,4 cm de haut; au choix en chrome brillant ou en laqué structuré anthracite						
Les éléments peuvent, si souhaité, reposer sur un piétement en métal. Dans ce cas, le socle réglable n'est pas livré.	2101	2101	2121	2121	-	-

Remarque concernant la livraison:
Veuillez appliquer à ce sujet les informations des pages d'introduction du programme.

Remarque concernant le montage des éléments suspendus:
Veuillez impérativement respecter les informations et les consignes du chapitre « Caractéristiques des murs »!



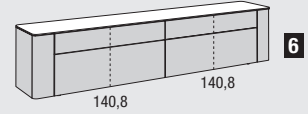
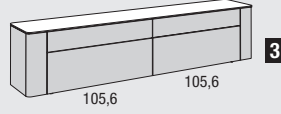
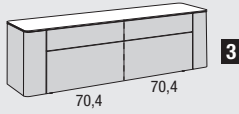

3
4

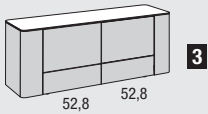
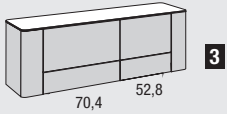

176,0 cm de large			246,4 cm de large			316,8 cm de large		
4 tiroirs	en haut: 2 tiroirs en bas: 2 abattants	en haut: 2 tiroirs en bas: 1 abattant, 1 tiroir	4 tiroirs	en haut: 2 tiroirs en bas: 2 abattants	en haut: 2 tiroirs en bas: 1 abattant, 1 tiroir	4 tiroirs avec bâtis séparés	en haut: 2 tiroirs avec bâtis séparés en bas: 2 abattants avec 1 cloison	en haut: 2 tiroirs avec bâtis séparés en bas: 1 abattant avec 1 cloison, 1 tiroir avec bâti séparé
31751	31758	317571 317572	32451	32458	324571 324572	33151	33158	331571 331572
-	-	-	-	-	-	-	-	-
-	-	-	-	-	-	-	-	-
-	-	-	-	-	-	-	-	-
391L		392R	391L		392R	391L		392R
-		-	-		-	-		-
381L		382R	381L		382R	381L		382R
-		-	-		-	-		-
18x 354399			25x 354399			c. illustré 16x 354199L	inverse 16x 354199L	-
18x -			25x -			16x 354299R	16x 354299R	-
18x 353399			25x 353399			16x 353199L	16x 353199L	-
18x -			25x -			16x 353299R	16x 353299R	-
	4140			4211		2x 4140		
	-			-		2x -		
Cadre fonctionnel pour élément reposant sur le sol		Cadre fonctionnel pour montage mural	Cadre fonctionnel pour élément reposant sur le sol		Cadre fonctionnel pour montage mural	Cadre fonctionnel pour élément reposant sur le sol		Cadre fonctionnel pour montage mural
3142		3143	3212		3213	3282		3283
-		-	-		-	-		-
17,5 W		28,5 W	23,0 W		39,0 W	35,0 W		57,0 W
	3144			3214		3284		
	-			-		-		
	2141			2211		2281		
	-			-		-		

Lowboards 3 unités

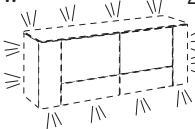
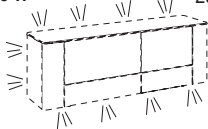
avec extrémité arrondie sur les deux côtés

<p>Lowboards 3 unités avec extrémité arrondie sur les deux côtés 53,8 cm de haut (55,6 cm de haut y compris réglage de socle d'une hauteur de 1,8 cm), 45,0 cm de profondeur</p> <p>Éléments suspendus, charge maxi lors de la prévision comme éléments suspendus resp. montage mural: Voir à ce sujet les informations sur les pages 4-6</p>						
	140,8 cm de large			158,4 cm de large		
	4 tiroirs	en haut: 2 abattants en bas: 2 tiroirs	en haut: 1 abattant, 1 tiroir en bas: 2 tiroirs	4 tiroirs	en haut: 2 abattants en bas: 2 tiroirs	en haut: 1 abattant, 1 tiroir en bas: 2 tiroirs
c. illustré inversé	31461	31468	314671 314672	31561 31562	31568 31569	315671 315672
Cat. de prix	-	-	-	-	-	-
I	-	-	-	-	-	-
II	-	-	-	-	-	-
III	-	-	-	-	-	-
IV	-	-	-	-	-	-
Tiroir pour élément d'extrémité au choix à gauche (L) et/ou à droite (R)	391L	392R	391L	392R	-	-
Porte ouvrante pour élément d'extrémité au choix à gauche (L) et/ou à droite (R)	381L	382R	381L	382R	-	-
Plateau supérieur dans une finition en céramique arrondi à gauche et à droite	15x 354399	15x -	16x 354399	16x -	-	-
Plateau supérieur dans une finition en verre arrondi à gauche et à droite	15x 353399	15x -	16x 353399	16x -	-	-
Ferrure d'accrochage Si l'élément est prévu comme élément suspendu, il est nécessaire de commander une ferrure d'accrochage.		4105		4123	-	-
Cadre fonctionnel pour éléments reposant sur le sol Les éléments peuvent, si souhaité, être équipés d'un cadre fonctionnel pour éléments reposant sur le sol.						
Cadre fonctionnel pour montage mural Si un cadre fonctionnel pour montage mural est prévu, une ferrure d'accrochage est nécessaire. Dans ce cas le socle réglable n'est pas livré.	Cadre fonctionnel pour élément reposant sur le sol	Cadre fonctionnel pour montage mural	Cadre fonctionnel pour élément reposant sur le sol	Cadre fonctionnel pour montage mural		
Veuillez consulter les autres informations concernant les cadres fonctionnels sur la page 6.	3102	3103	3122	3123	-	-
Eclairage pour cadre fonctionnel Le cadre fonctionnel peut être équipé d'un éclairage LED. Eclairage LED y compris interrupteur au sol. Comme autre version, une télécommande est également possible (contre supplément). Montage ultérieur impossible.	14,5 W	23,0 W	16,0 W	25,0 W		
Ce produit contient une source lumineuse de classe d'efficacité énergétique G. 12 V.						
	3104	3104	3124	3124	-	-
Piètement en métal 19,4 cm de haut; au choix en chrome brillant ou en laqué structuré anthracite						
Les éléments peuvent, si souhaité, reposer sur un piètement en métal. Dans ce cas, le socle réglable n'est pas livré.	2101	2101	2121	2121	-	-

Remarque concernant la livraison:
Veuillez appliquer à ce sujet les informations des pages d'introduction du programme.



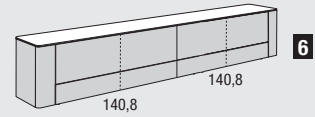
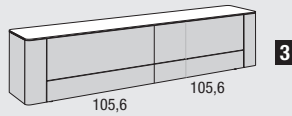
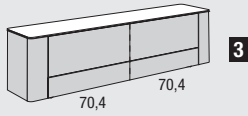

Remarque concernant le montage des éléments suspendus:
Veuillez impérativement respecter les informations et les consignes du chapitre « Caractéristiques des murs »!

3
4

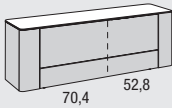
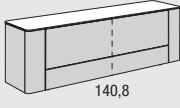
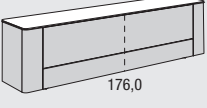

176,0 cm de large			246,4 cm de large			316,8 cm de large		
4 tiroirs	en haut: 2 abattants en bas: 2 tiroirs	en haut: 1 abattant, 1 tiroir en bas: 2 tiroirs	4 tiroirs	en haut: 2 abattants en bas: 2 tiroirs	en haut: 1 abattant, 1 tiroir en bas: 2 tiroirs	4 tiroirs avec bâtis séparés	en haut: 2 abattants avec 1 cloison en bas: 2 tiroirs avec bâtis séparés	en haut: 1 abattant avec 1 cloison, 1 tiroir avec bâti séparé en bas: 2 tiroirs avec bâtis séparés
31761	31768	317671 317672	32461	32468	324671 324672	33161	33168	331671 331672
-	-	-	-	-	-	-	-	-
-	-	-	-	-	-	-	-	-
-	-	-	-	-	-	-	-	-
391L	392R		391L	392R		391L	392R	
-	-		-	-		-	-	
381L	382R		381L	382R		381L	382R	
-	-		-	-		-	-	
18x 354399			25x 354399			c. illustré 16x 354199L -	inversé 16x 354199L -	
18x -			25x -			16x 354299R -	16x 354299R -	
18x 353399			25x 353399			16x 353199L -	16x 353199L -	
18x -			25x -			16x 353299R -	16x 353299R -	
	4140			4211		2x 4140		
	-			-		2x -		
Cadre fonctionnel pour élément reposant sur le sol	Cadre fonctionnel pour montage mural		Cadre fonctionnel pour élément reposant sur le sol	Cadre fonctionnel pour montage mural		Cadre fonctionnel pour élément reposant sur le sol	Cadre fonctionnel pour montage mural	
3142	3143		3212	3213		3282	3283	
-	-		-	-		-	-	
17,5 W	28,5 W		23,0 W	39,0 W		35,0 W	57,0 W	
3144			3214			3284		
-			-			-		
2141			2211			2281		
-			-			-		

Lowboards séparation de pièces 3 unités avec extrémité arrondie sur les deux côtés

<p>Lowboards séparation de pièces 3 unités avec extrémité arrondie sur les deux côtés 53,8 cm de haut (55,6 cm de haut y compris réglage de socle d'une hauteur de 1,8 cm), 45,0 cm de profondeur</p> <p>Remarque concernant les séparations de pièces: La face arrière d'une séparation de pièces est identique à la face avant (répartition des façades).</p>								
	158,4 cm de large		176,0 cm de large		211,2 cm de large			
	Ferrures d'ouverture en bas	2 tiroirs avec bâtis séparés	en haut: 1 abattant avec 1 cloison en bas: 1 tiroir avec bâti séparé	2 tiroirs avec bâtis séparés	en haut: 1 abattant avec 1 cloison en bas: 1 tiroir avec bâti séparé	2 tiroirs avec bâtis séparés	en haut: 1 abattant avec 1 cloison en bas: 1 tiroir avec bâti séparé	
	c. illustré inversé Cat. de prix	31521 31522	31528 31529	31721	31728	32121	32128	
	I	-	-	-	-	-		
	II	-	-	-	-	-		
	III	-	-	-	-	-		
	IV	-	-	-	-	-		
Tiroir pour élément d'extrémité au choix à gauche (L) et/ou à droite (R)		391L 392R	391L 392R	391L 392R	391L 392R	391L 392R		
		- -	- -	- -	- -	- -		
Porte ouvrante pour élément d'extrémité au choix à gauche (L) et/ou à droite (R)		381L 382R	381L 382R	381L 382R	381L 382R	381L 382R		
		- -	- -	- -	- -	- -		
Plateau supérieur dans une finition en céramique arrondi à gauche et à droite		16x 354399	18x 354399	22x 354399	16x -	22x -		
		16x -	18x -	22x -	16x 353399	22x 353399		
Plateau supérieur dans une finition en verre arrondi à gauche et à droite		16x 353399	18x 353399	22x 353399	16x -	22x -		
		16x -	18x -	22x -	16x 353399	22x 353399		
Piètement en métal 19,4 cm de haut; au choix en chrome brillant ou en laqué structuré anthracite								
Les éléments peuvent, si souhaité, reposer sur un piètement en métal. Dans ce cas, le socle réglable n'est pas livré.		2121	2141	2171				
		-	-	-				

Remarque concernant la livraison:
Veuillez appliquer à ce sujet les informations des pages d'introduction du programme.

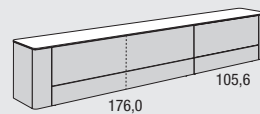
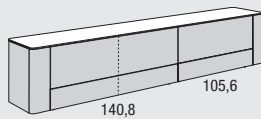
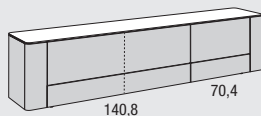

246,4 cm de large			281,6 cm de large			316,8 cm de large		
4 tiroirs (tiroirs larges avec bâtis séparés)	en haut: 2 abattants (abattant large avec 1 cloison) en bas: 2 tiroirs (tiroir large avec bâti séparé)	en haut: 1 abattant avec 1 cloison, 1 tiroir en bas: 2 tiroirs (tiroir large avec bâti séparé)	4 tiroirs (tiroirs larges avec bâtis séparés)	en haut: 2 abattants (abattant large avec 1 cloison) en bas: 2 tiroirs (tiroir large avec bâti séparé)	en haut: 1 abattant avec 1 cloison, 1 tiroir en bas: 2 tiroirs (tiroir large avec bâti séparé)	4 tiroirs (tiroirs larges avec bâtis séparés)	en haut: 2 abattants (abattant large avec 1 cloison) en bas: 2 tiroirs (tiroir large avec bâti séparé)	en haut: 1 abattant avec 1 cloison, 1 tiroir en bas: 2 tiroirs (tiroir large avec bâti séparé)
324211 324212 - - -	324281 324282 - - -	324271 324272 - - -	328211 328212 - - -	328281 328282 - - -	328271 328272 - - -	331211 331212 - - -	331281 331282 - - -	331271 331272 - - -
391L -	392R -	391L -	392R -	391L -	392R -	391L -	392R -	
381L -	382R -	381L -	382R -	381L -	382R -	381L -	382R -	
	25x 354399 25x -		29x 354399 29x -			c. illustré 20x 354199L - 13x 354299R -	inversé 13x 354199L - 20x 354299R -	
	25x 353399 25x -		29x 353399 29x -			20x 353199L - 13x 353299R -	13x 353199L - 20x 353299R -	
2211 -			2241 -			2281 -		

Accessoires média pour lowboards

Passages pour câbles / découpe pour subwoofer

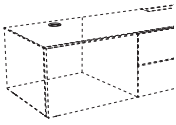
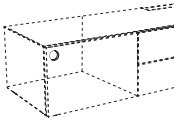
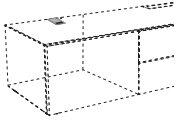
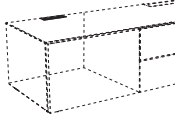
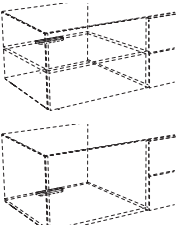
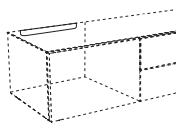
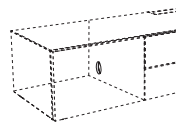
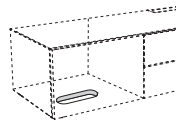
	<p>Passage pour câbles K1 couleur argent; Ø 8,0 cm Il est possible de réaliser un passage pour câbles dans le plateau supérieur et inférieur des lowboards ainsi que dans les tablettes fixes. Le passage pour câbles peut être positionné dans la partie arrière du plateau resp. de la tablette. Position: au milieu du compartiment; centre du trou à 10,0 cm du bord arrière de l'élément.</p>	<p>K1 -</p>
	<p>Passage pour câbles K2 couleur argent; Ø 8,0 cm Il est possible de réaliser un passage pour câbles dans le fond des lowboards. Position: au milieu du compartiment.</p>	<p>K2 -</p>
	<p>Passage pour câbles K7 couleur argent; 7,0 x 12,0 cm Il est possible de réaliser un passage pour câbles dans le plateau supérieur des lowboards. Position: au milieu du compartiment, à fleur du bord arrière de l'élément.</p>	<p>K7 -</p>
	<p>Passage pour câbles K8 couleur argent; 12,8 x 3,2 cm Il est possible de réaliser un passage pour câbles dans le plateau supérieur des lowboards. Le passage pour câbles peut être positionné sur le chant arrière du plateau supérieur. Position: au milieu du compartiment.</p> <p>Le passage pour câbles K8 ne peut pas être prévu dans les séparations de pièces.</p>	<p>K8 -</p>
	<p>Passage pour câbles K9 13,0 x 1,6 cm Il est possible de réaliser un passage pour câbles dans une tablette ou dans le plateau inférieur. Le passage pour câbles peut être positionné sur le chant arrière de la tablette resp. sur le chant arrière du plateau inférieur derrière le fond. Position: au milieu du compartiment.</p>	<p>K9 -</p>
	<p>Passage pour câbles K11 4,0 cm de haut Il est possible de réaliser un passage pour câbles dans le fond des lowboards. Le fond est fraisé sous le plateau supérieur. Position: au milieu du compartiment. Largeur utilisable: largeur du compartiment moins 23,0 cm.</p>	<p>K11 -</p>
	<p>Passage pour câbles K20 couleur argent; Ø 8,0 cm Il est possible de réaliser un passage pour câbles dans les cloisons des lowboards. Position: Centre du trou à 10,0 cm du bord arrière de l'élément.</p>	<p>K20 -</p>
	<p>Découpe pour subwoofer Découpe dans le plateau inférieur 12 x 23,2 cm Grâce à la découpe dans le plateau inférieur, les sons du subwoofer sont transmis sans obstacle vers l'extérieur du lowboard. La position exacte dans le corps est fixée en usine et ne peut pas être changée.</p>	<p>14 -</p>

Set répéteur IR

Set répéteur IR

Set pour la transmission des signaux infrarouges commandant des appareils médiatiques derrière des façades opaques. Les appareils placés dans un compartiment peuvent être commandés à l'aide d'un set. A savoir:

- Un set doit être utilisé pour chaque compartiment. Il est également possible d'installer deux sets dans les grands compartiments, afin d'augmenter la puissance de transmission. Dans ce cas, il suffit de commander un émetteur complémentaire.
- L'émetteur doit se trouver proche de la cellule réceptrice de l'appareil.
- Plage des fréquences des signaux infrarouge: 20 – 60 kHz
- Il est possible de combiner jusqu'à 3 émetteurs à 1 récepteur.

Il est possible d'utiliser 3 émetteurs avec 1 récepteur, y compris boîtier principal. Cela permet de commander 3 compartiments différents de meubles, ou dans des cas critiques, d'équiper un compartiment de plusieurs émetteurs, afin d'augmenter la puissance de transmission dans ce compartiment ou de commander deux appareils se trouvant l'un à côté de l'autre.

Le set répéteur IR est composé de:

- 1 cellule réceptrice (Ø 3,0 cm), y compris équerre de pose
- 1 émetteur électrique
- 1 prise EVG 12 V
- Attache pour câbles

Veillez respecter les consignes de la notice d'emploi!

Set répéteur 1 œil de réception et 1 émetteur, y compris équerre de pose
2001 -
Emetteur complémentaire
2003 -

Colonnes pour TV

Colonnes pour TV réglables en direction et inclinaison; pour le montage sur un **lowboard avec cloison reposant sur le sol** (impossible pour les lowboards 2 unités équipés de 2 tiroirs superposés, les lowboards avec un plateau supérieur en verre ou en céramique et les lowboards suspendus).

Le montage de la colonne pour TV n'est possible qu'au-dessus de la cloison. La cloison est alors équipée d'une découpe permettant le passage de câbles (sans supplément de prix). Au-dessous de la colonne pour TV, il n'est pas possible d'avoir des tiroirs.

La colonne pivotante 52 pour TV est adaptée aux écrans plats ayant une diagonale de 38"-52" (96-132 cm), charge maxi: 35 kg

Colonne pivotante 52 pour TV applicable aux normes VESA:
75 x 75 mm mini, 400 x 400 mm maxi

La colonne pivotante 65 pour TV est adaptée aux écrans plats ayant une diagonale de 38"-65" (96-165 cm), charge maxi: 40 kg

Colonne pivotante 65 pour TV applicable aux normes VESA:
75 x 75 mm mini, 800 x 400 mm maxi

Colonne pivotante 52 pour TV

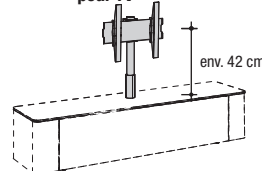

Colonne pivotante 65 pour TV

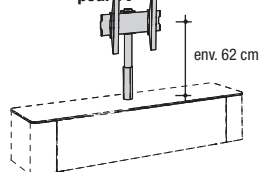

Colonne pivotante 52 pour TV	Colonne pivotante 65 pour TV
9404 -	9403 -

Supports écran plat

Support écran plat WTL6

Le support écran plat peut être réglé sur 3 axes. Il est adapté aux écrans plats ayant une diagonale de 102-216 cm (40"-85"); charge maxi: 45 kg.

Adapté aux TV Curved.

Ecran plat applicable aux normes VESA:

200 x 200 mm mini
600 x 400 mm maxi



pour libre montage mural

9704
-

Support écran plat THIN 545, réglage optimal

Le support écran plat peut être réglé sur 3 axes. Il est adapté aux écrans plats ayant une diagonale de 102-165 cm (40"-65") et une profondeur maximale de 4,5 cm; charge maxi: 25 kg

Sur le site www.vogels.com, vous pouvez contrôler que votre écran plat peut être monté sur ce support. Donnez la référence THIN 545. Après quelques étapes, vous pouvez voir si votre écran est compatible avec le support.

N'est pas adapté aux TV Curved.

Ecran plat applicable aux normes VESA:

100 x 100 mm mini
600 x 400 mm maxi

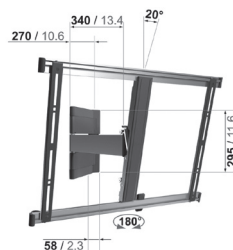

pour libre montage mural

9304
-

Support écran plat THIN 515

Le support écran plat peut être incliné jusqu'à un maximum de 15°. Il est adapté aux écrans plats ayant une diagonale de 102-165 cm (40"-65") et une profondeur maximale de 5,0 cm; charge maxi: 25 kg

Sur le site www.vogels.com, vous pouvez contrôler que votre écran plat peut être monté sur ce support. Donnez la référence THIN 515. Après quelques étapes, vous pouvez voir si votre écran est compatible avec le support.

N'est pas adapté aux TV Curved.

Ecran plat applicable aux normes VESA:

100 x 100 mm mini
600 x 400 mm maxi

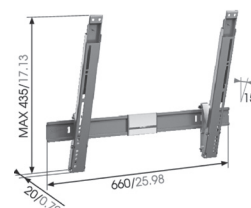





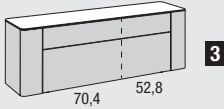
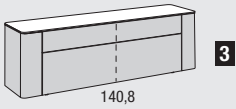

pour libre montage mural

9504
-

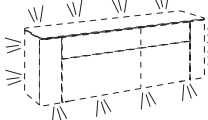
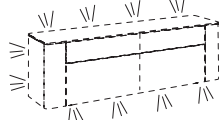
Buffets bas 3 unités

avec extrémité arrondie sur les deux côtés





<p>Buffets bas 3 unités avec extrémité arrondie sur les deux côtés 53,8 cm de haut (55,6 cm de haut y compris réglage de socle d'une hauteur de 1,8 cm), 45,0 cm de profondeur</p> <p>Éléments suspendus, charge maxi lors de la prévision comme éléments suspendus resp. montage mural: Voir à ce sujet les informations sur les pages 4-6</p>					
	158,4 cm de large		176,0 cm de large		
	Ferrures d'ouverture en bas	2 tiroirs avec bâtis séparés	en haut 1 tiroir avec bâti séparé en bas: 1 abattant avec 1 cloison	2 tiroirs avec bâtis séparés	en haut 1 tiroir avec bâti séparé en bas: 1 abattant avec 1 cloison
	c. illustré inversé	31531 31532	31538 31539	31731	31738
	I II III IV	- - - -	- - - -	- - - -	
Tiroir pour élément d'extrémité au choix à gauche (L) et/ou à droite (R)		391L -	392R -	391L -	392R -
Porte ouvrante pour élément d'extrémité au choix à gauche (L) et/ou à droite (R)		381L -	382R -	381L -	382R -
Plateau supérieur dans une finition en céramique arrondi à gauche et à droite		16x 354399 16x -		18x 354399 18x -	
Plateau supérieur dans une finition en verre arrondi à gauche et à droite		16x 353399 16x -		18x 353399 18x -	
Ferrure d'accrochage Si l'élément est prévu comme élément suspendu, il est nécessaire de commander une ferrure d'accrochage.		4123 -		4140 -	
Cadre fonctionnel pour éléments reposant sur le sol Les éléments peuvent, si souhaité, être équipés d'un cadre fonctionnel pour éléments reposant sur le sol.					
Cadre fonctionnel pour montage mural Si un cadre fonctionnel pour montage mural est prévu, une ferrure d'accrochage est nécessaire. Dans ce cas le socle réglable n'est pas livré.					
Veuillez consulter les autres informations concernant les cadres fonctionnels sur la page 6.		Cadre fonctionnel pour élément reposant sur le sol	Cadre fonctionnel pour montage mural	Cadre fonctionnel pour élément reposant sur le sol	Cadre fonctionnel pour montage mural
		3122 -	3123 -	3142 -	3143 -
Eclairage pour cadre fonctionnel Le cadre fonctionnel peut être équipé d'un éclairage LED. Eclairage LED y compris interrupteur au sol. Comme autre version, une télécommande est également possible (contre supplément). Montage ultérieur impossible.		16,0 W 	25,0 W	17,5 W 	28,5 W
Ce produit contient une source lumineuse de classe d'efficacité énergétique G. 12 V. 		3124 -		3144 -	
Piètement en métal 19,4 cm de haut; au choix en chrome brillant ou en laqué structuré anthracite					
Les éléments peuvent, si souhaité, reposer sur un piètement en métal. Dans ce cas, le socle réglable n'est pas livré.		2121 -		2141 -	

Remarque concernant la livraison:
Veuillez appliquer à ce sujet les informations des pages d'introduction du programme.

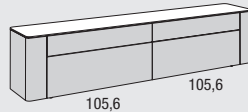
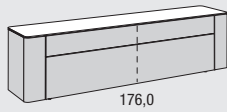

Remarque concernant le montage des éléments suspendus:
Veuillez impérativement respecter les informations et les consignes du chapitre « Caractéristiques des murs »!

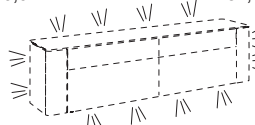
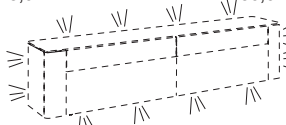
3
4

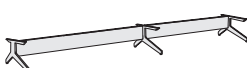

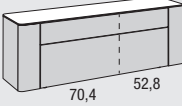
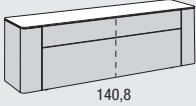

211,2 cm de large		246,4 cm de large		
2 tiroirs avec bâtis séparés	en haut 1 tiroir avec bâti séparé en bas: 1 abattant avec 1 cloison	4 tiroirs	en haut: 2 tiroirs en bas: 2 abattants	en haut: 2 tiroirs en bas: 1 tiroir, 1 abattant
32131	32138	32431	32438	324371 324372
-	-	-	-	-
-	-	-	-	-
-	-	-	-	-
391L	392R	391L	392R	
-	-	-	-	
381L	382R	381L	382R	
-	-	-	-	
22x 354399		25x 354399		
22x -		25x -		
22x 353399		25x 353399		
22x -		25x -		
4176		4211		
-		-		
				
Cadre fonctionnel pour élément reposant sur le sol	Cadre fonctionnel pour montage mural	Cadre fonctionnel pour élément reposant sur le sol	Cadre fonctionnel pour montage mural	
3172	3173	3212	3213	
-	-	-	-	
20,0 W	34,0 W	23,0 W	39,0 W	
				
3174		3214		
-		-		
				
2171		2211		
-		-		

Buffets bas séparation de pièces 3 unités avec extrémité arrondie sur les deux côtés

<p>Buffets bas séparation de pièces 3 unités avec extrémité arrondie sur les deux côtés 53,8 cm de haut (55,6 cm de haut y compris réglage de socle d'une hauteur de 1,8 cm), 45,0 cm de profondeur</p> <p>Remarque concernant les séparations de pièces: La face arrière d'une séparation de pièces est identique à la face avant (répartition des façades).</p>	 <p>70,4 52,8</p>		 <p>140,8</p>			
	158,4 cm de large		176,0 cm de large			
	Ferrures d'ouverture en bas	2 tiroirs avec bâtis séparés	en haut 1 tiroir avec bâti séparé en bas: 1 abattant avec 1 cloison	2 tiroirs avec bâtis séparés	en haut 1 tiroir avec bâti séparé en bas: 1 abattant avec 1 cloison	
	c. illustré inversé	31541 31542	31548 31549	31741	31748	
	I	-	-	-	-	
	II	-	-	-	-	
	III	-	-	-	-	
	IV	-	-	-	-	
Tiroir pour élément d'extrémité au choix à gauche (L) et/ou à droite (R)		391L -	392R -	391L -	392R -	
Porte ouvrante pour élément d'extrémité au choix à gauche (L) et/ou à droite (R)		381L -	382R -	381L -	382R -	
Plateau supérieur dans une finition en céramique arrondi à gauche et à droite		16x 354399 16x -		18x 354399 18x -		
Plateau supérieur dans une finition en verre arrondi à gauche et à droite		16x 353399 16x -		18x 353399 18x -		
Piètement en métal 19,4 cm de haut; au choix en chrome brillant ou en laqué structuré anthracite Les éléments peuvent, si souhaité, reposer sur un piètement en métal. Dans ce cas, le socle réglable n'est pas livré.						
		2121 -		2141 -		

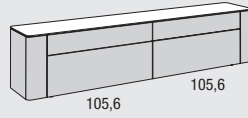
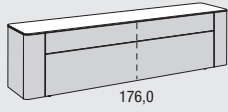







Remarque concernant la livraison:
Veuillez appliquer à ce sujet les informations des pages d'introduction du programme.

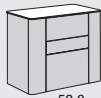
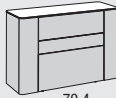
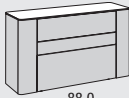

211,2 cm de large		246,4 cm de large		
2 tiroirs avec bêtis s�par�s	en haut 1 tiroir avec b�ti s�par� en bas: 1 abattant avec 1 cloison	4 tiroirs	en haut: 2 tiroirs en bas: 2 abattants	en haut: 2 tiroirs en bas: 1 tiroir, 1 abattant
32141	32148	32441	32448	324471 324472
-	-	-	-	-
-	-	-	-	-
-	-	-	-	-
391L	392R	391L	392R	
-	-	-	-	
381L	382R	381L	382R	
-	-	-	-	
22x 354399		25x 354399		
22x -		25x -		
22x 353399		25x 353399		
22x -		25x -		
				
2171		2211		
-		-		

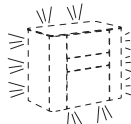
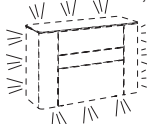
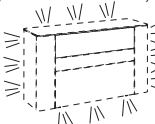
Buffets bas 4 unités

avec extrémité arrondie sur les deux côtés

<p>Buffets bas 4 unités avec extrémité arrondie sur les deux côtés 71,4 cm de haut (73,2 cm de haut y compris réglage de socle d'une hauteur de 1,8 cm), 45,0 cm de profondeur</p> <p>Éléments suspendus, charge maxi lors de la prévision comme éléments suspendus resp. montage mural, aménagement intérieur standard: Voir à ce sujet les informations sur les pages 4-6</p>	 52,8		 70,4		 88,0			
	88,0 cm de large		105,6 cm de large		123,2 cm de large			
	Ferrures d'ouverture en bas	3 tiroirs	en haut/au centre: 2 tiroirs en bas: 1 abattant	3 tiroirs	en haut/au centre: 2 tiroirs en bas: 1 abattant	3 tiroirs	en haut/au centre: 2 tiroirs en bas: 1 abattant	
	c. illustré inversé	4831	4838	41031	41038	41231	41238	
	I	-	-	-	-	-		
	II	-	-	-	-	-		
	III	-	-	-	-	-		
	IV	-	-	-	-	-		
Tiroir pour élément d'extrémité au choix à gauche (L) et/ou à droite (R)		491L 492R	491L 492R	491L 492R	491L 492R	491L 492R		
		-	-	-	-	-		
Porte ouvrante pour élément d'extrémité au choix à gauche (L) et/ou à droite (R)		481L 482R	481L 482R	481L 482R	481L 482R	481L 482R		
		-	-	-	-	-		
Plateau supérieur dans une finition en céramique arrondi à gauche et à droite		9x 354399	11x 354399	13x 354399	9x -	11x -	13x -	
		9x -	11x -	13x -	9x 353399	11x 353399	13x 353399	
Plateau supérieur dans une finition en verre arrondi à gauche et à droite		9x 353399	11x 353399	13x 353399	9x -	11x -	13x -	
		9x -	11x -	13x -				
Ferrure d'accrochage Si l'élément est prévu comme élément suspendu, il est nécessaire de commander une ferrure d'accrochage.		4528	4704	4880				
		-	-	-				
Cadre fonctionnel pour éléments reposant sur le sol Les éléments peuvent, si souhaité, être équipés d'un cadre fonctionnel pour éléments reposant sur le sol.								
Cadre fonctionnel pour montage mural Si un cadre fonctionnel pour montage mural est prévu, une ferrure d'accrochage est nécessaire. Dans ce cas le socle réglable n'est pas livré.								
Veuillez consulter les autres informations concernant les cadres fonctionnels sur la page 6.		Cadre fonctionnel pour élément reposant sur le sol	Cadre fonctionnel pour montage mural	Cadre fonctionnel pour élément reposant sur le sol	Cadre fonctionnel pour montage mural	Cadre fonctionnel pour élément reposant sur le sol	Cadre fonctionnel pour montage mural	
		452	453	472	473	4829	483	
		-	-	-	-	-	-	
Eclairage pour cadre fonctionnel Le cadre fonctionnel peut être équipé d'un éclairage LED. Eclairage LED y compris interrupteur au sol. Comme autre version, une télécommande est également possible (contre supplément). Montage ultérieur impossible.		13,5 W 17,5 W	15,0 W 20,5 W	16,0 W 23,0 W				
								
Ce produit contient une source lumineuse de classe d'efficacité énergétique G. 12 V.		454	4749	484				
		-	-	-				
Piètement en métal 19,4 cm de haut; au choix en chrome brillant ou en laqué structuré anthracite								
Les éléments peuvent, si souhaité, reposer sur un piètement en métal. Dans ce cas, le socle réglable n'est pas livré.		251	271	281				
		-	-	-				

Remarque concernant la livraison:
Veuillez appliquer à ce sujet les informations des pages d'introduction du programme.

Remarque concernant le montage des éléments suspendus:
Veuillez impérativement respecter les informations et les consignes du chapitre « Caractéristiques des murs »!

3
4

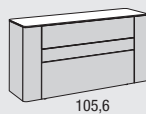

105,6

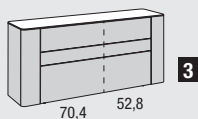

70,4 52,8

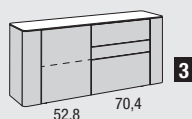

52,8 70,4

140,8 cm de large		158,4 cm de large		158,4 cm de large	
3 tiroirs	en haut/au centre: 2 tiroirs en bas: 1 abattant	3 tiroirs avec bâtis séparés	en haut/au centre: 2 tiroirs avec bâtis séparés en bas: 1 abattant avec 1 cloison	à gauche: 1 porte à droite: 3 tiroirs	à gauche: 1 porte à droite en haut/au centre: 2 tiroirs à droite en bas: 1 abattant
41431	41438	41531 41532	41538 41539	415511 415512	415581 415582
-	-	-	-	-	-
-	-	-	-	-	-
-	-	-	-	-	-
491L	492R	491L	492R	491L	492R
-	-	-	-	-	-
481L	482R	481L	482R	481L	482R
-	-	-	-	-	-
15x 354399		16x 354399		16x 354399	
15x -		16x -		16x -	
15x 353399		16x 353399		16x 353399	
15x -		16x -		16x -	
4105		4123		4123	
-		-		-	
Cadre fonctionnel pour élément reposant sur le sol	Cadre fonctionnel pour montage mural	Cadre fonctionnel pour élément reposant sur le sol	Cadre fonctionnel pour montage mural	Cadre fonctionnel pour élément reposant sur le sol	Cadre fonctionnel pour montage mural
4102	4103	4122	41239	4122	41239
-	-	-	-	-	-
18,0 W	26,0 W	19,0 W	28,5 W	19,0 W	28,5 W
4104		4124		4124	
-		-		-	
2101		2121		2121	
-		-		-	

Buffets bas 4 unités

avec extrémité arrondie sur les deux côtés

Buffets bas 4 unités
avec extrémité arrondie sur les deux côtés
 71,4 cm de haut
 (73,2 cm de haut y compris réglage de socle d'une hauteur de 1,8 cm),
 45,0 cm de profondeur

Éléments suspendus, charge maxi lors de la prévision comme éléments suspendus resp. montage mural, aménagement intérieur standard:
 Voir à ce sujet les informations sur les pages 4-6

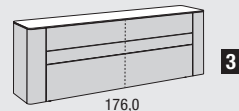
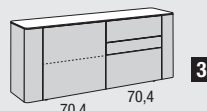
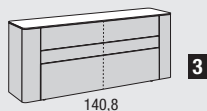

176,0 cm de large

176,0 cm de large

211,2 cm de large

Ferrures d'ouverture en bas	3 tiroirs avec bâts séparés	en haut/au centre: 2 tiroirs avec bâts séparés en bas: 1 abattant avec 1 cloison	à gauche: 1 porte à droite: 3 tiroirs	à gauche: 1 porte à droite en haut/au centre: 2 tiroirs à droite en bas: 1 abattant	3 tiroirs avec bâts séparés	en haut/au centre: 2 tiroirs avec bâts séparés en bas: 1 abattant avec 1 cloison
c. illustré inversé	41731	41738	417511 417512	417581 417582	42131	42138
Cat. de prix	-	-	-	-	-	-
I	-	-	-	-	-	-
II	-	-	-	-	-	-
III	-	-	-	-	-	-
IV	-	-	-	-	-	-
Tiroir pour élément d'extrémité au choix à gauche (L) et/ou à droite (R)	491L -	492R -	491L -	492R -	491L -	492R -
Porte ouvrante pour élément d'extrémité au choix à gauche (L) et/ou à droite (R)	481L -	482R -	481L -	482R -	481L -	482R -
Plateau supérieur dans une finition en céramique arrondi à gauche et à droite	18x 354399 18x -	18x 354399 18x -	18x 354399 18x -	18x 354399 18x -	22x 354399 22x -	22x 354399 22x -
Plateau supérieur dans une finition en verre arrondi à gauche et à droite	18x 353399 18x -	18x 353399 18x -	18x 353399 18x -	18x 353399 18x -	22x 353399 22x -	22x 353399 22x -
Ferrure d'accrochage Si l'élément est prévu comme élément suspendu, il est nécessaire de commander une ferrure d'accrochage.	4140 -	4140 -	4140 -	4140 -	4176 -	4176 -
Cadre fonctionnel pour éléments reposant sur le sol Les éléments peuvent, si souhaité, être équipés d'un cadre fonctionnel pour éléments reposant sur le sol.						
Cadre fonctionnel pour montage mural Si un cadre fonctionnel pour montage mural est prévu, une ferrure d'accrochage est nécessaire. Dans ce cas le socle réglable n'est pas livré.	Cadre fonctionnel pour élément reposant sur le sol	Cadre fonctionnel pour montage mural	Cadre fonctionnel pour élément reposant sur le sol	Cadre fonctionnel pour montage mural	Cadre fonctionnel pour élément reposant sur le sol	Cadre fonctionnel pour montage mural
Veuillez consulter les autres informations concernant les cadres fonctionnels sur la page 6.	4142 -	4143 -	4142 -	4143 -	4172 -	4173 -
Eclairage pour cadre fonctionnel Le cadre fonctionnel peut être équipé d'un éclairage LED. Eclairage LED y compris interrupteur au sol. Comme autre version, une télécommande est également possible (contre supplément). Montage ultérieur impossible.	20,5 W 31,5 W 	20,5 W 31,5 W 	20,5 W 31,5 W 	20,5 W 31,5 W 	23,5 W 37,0 W 	23,5 W 37,0 W
Ce produit contient une source lumineuse de classe d'efficacité énergétique G. 12 V.	4144 -	4144 -	4144 -	4144 -	4174 -	4174 -
Piètement en métal 19,4 cm de haut; au choix en chrome brillant ou en laqué structuré anthracite						
Les éléments peuvent, si souhaité, reposer sur un piètement en métal. Dans ce cas, le socle réglable n'est pas livré.	2141 -	2141 -	2141 -	2141 -	2171 -	2171 -

Remarque concernant la livraison:
Veuillez appliquer à ce sujet les informations des pages d'introduction du programme.

Remarque concernant le montage des éléments suspendus:
Veuillez impérativement respecter les informations et les consignes du chapitre « Caractéristiques des murs »!

3
4

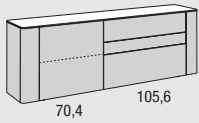

3

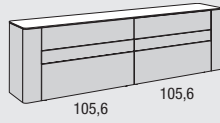



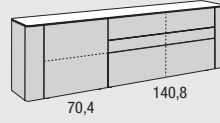

4

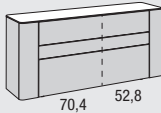
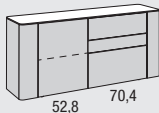
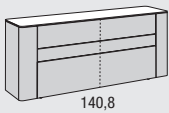

5

211,2 cm de large		246,4 cm de large			246,4 cm de large	
à gauche: 1 porte à droite: 3 tiroirs	à gauche: 1 porte à droite en haut/ au centre: 2 tiroirs à droite en bas: 1 abattant	6 tiroirs	en haut/ au centre: 4 tiroirs en bas: 2 abattants	en haut/ au centre: 4 tiroirs à gauche en bas: 1 tiroir à droite en bas: 1 abattant	à gauche: 1 porte à droite: 3 tiroirs avec bâts séparés	à gauche: 1 porte à droite en haut/ au centre: 2 tiroirs avec bâts séparés à droite en bas: 1 abattant avec 1 cloison
421511 421512	421581 421582	42431	42438	424371 424372	424511 424512	424581 424582
-	-	-	-	-	-	-
-	-	-	-	-	-	-
-	-	-	-	-	-	-
-	-	-	-	-	-	-
491L	492R	491L	492R	491L	492R	
-	-	-	-	-	-	
481L	482R	481L	482R	481L	482R	
-	-	-	-	-	-	
22x 354399		25x 354399		25x 354399		
22x -		25x -		25x -		
22x 353399		25x 353399		25x 353399		
22x -		25x -		25x -		
4176		2x 4105		4704 + 4140		
-		2x -		- + -		
Cadre fonctionnel pour élément repo- sant sur le sol	Cadre fonctionnel pour montage mural	Cadre fonctionnel pour élément repo- sant sur le sol	Cadre fonctionnel pour montage mural	Cadre fonctionnel pour élément repo- sant sur le sol	Cadre fonctionnel pour montage mural	
4172	4173	4212	4213	4212	4213	
-	-	-	-	-	-	
23,5 W	37,0 W	36,0 W	52,0 W	36,0 W	52,0 W	
4174		4214		4214		
-		-		-		
2171		2211		2211		
-		-		-		

Buffets bas séparation de pièces 4 unités avec extrémité arrondie sur les deux côtés



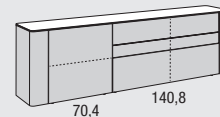
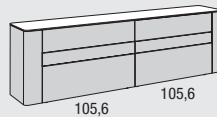
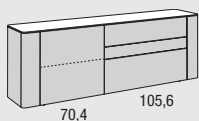
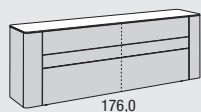

<p>Buffets bas séparation de pièces 4 unités avec extrémité arrondie sur les deux côtés 71,4 cm de haut (73,2 cm de haut y compris réglage de socle d'une hauteur de 1,8 cm), 45,0 cm de profondeur</p> <p>Aménagement intérieur standard: Voir à ce sujet les informations sur la page 4</p> <p>Remarque concernant les séparations de pièces: La face arrière d'une séparation de pièces est identique à la face avant (répartition des façades).</p>							
	158,4 cm de large		158,4 cm de large		176,0 cm de large		
	Ferrures d'ouverture en bas	3 tiroirs avec bâtis séparés	en haut/au centre: 2 tiroirs avec bâtis séparés en bas: 1 abattant avec 1 cloison	à gauche: 1 porte à droite: 3 tiroirs	à gauche: 1 porte à droite en haut/au centre: 2 tiroirs à droite en bas: 1 abattant	3 tiroirs avec bâtis séparés	en haut/au centre: 2 tiroirs avec bâtis séparés en bas: 1 abattant avec 1 cloison
	c. illustré inversé Cat. de prix	41541 41542	41548 41549	415611 415612	415681 415682	41741	41748
	I	-	-	-	-	-	
	II	-	-	-	-	-	
	III	-	-	-	-	-	
	IV	-	-	-	-	-	
Tiroir pour élément d'extrémité au choix à gauche (L) et/ou à droite (R)		491L 492R	491L 492R	491L 492R	491L 492R		
		- -	- -	- -	- -		
Porte ouvrante pour élément d'extrémité au choix à gauche (L) et/ou à droite (R)		481L 482R	481L 482R	481L 482R	481L 482R		
		- -	- -	- -	- -		
Plateau supérieur dans une finition en céramique arrondi à gauche et à droite		16x 354399	16x 354399	16x 354399	18x 354399		
		16x -	16x -	16x -	18x -		
Plateau supérieur dans une finition en verre arrondi à gauche et à droite		16x 353399	16x 353399	16x 353399	18x 353399		
		16x -	16x -	16x -	18x -		
Piètement en métal 19,4 cm de haut; au choix en chrome brillant ou en laqué structuré anthracite							
Les éléments peuvent, si souhaité, reposer sur un piètement en métal. Dans ce cas, le socle réglable n'est pas livré.		2121	2121	2141			
		-	-	-			

Remarque concernant la livraison:
Veuillez appliquer à ce sujet les informations des pages d'introduction du programme.

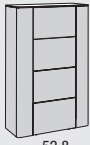

211,2 cm de large		211,2 cm de large		246,4 cm de large			246,4 cm de large	
3 tiroirs avec bâtis séparés	en haut/au centre: 2 tiroirs avec bâtis séparés en bas: 1 abattant avec 1 cloison	à gauche: 1 porte à droite: 3 tiroirs	à gauche: 1 porte à droite en haut/au centre: 2 tiroirs à droite en bas: 1 abattant	6 tiroirs	en haut/au centre: 4 tiroirs en bas: 2 abattants	en haut/au centre: 4 tiroirs à gauche en bas: 1 tiroir à droite en bas: 1 abattant	à gauche: 1 porte à droite: 3 tiroirs avec bâtis séparés	à gauche: 1 porte à droite en haut/au centre: 2 tiroirs avec bâtis séparés à droite en bas: 1 abattant avec 1 cloison
42141	42148	421611 421612	421681 421682	42441	42448	424471 424472	424611 424612	424681 424682
-	-	-	-	-	-	-	-	-
-	-	-	-	-	-	-	-	-
-	-	-	-	-	-	-	-	-
491L	492R	491L	492R	491L	492R	491L	492R	492R
-	-	-	-	-	-	-	-	-
481L	482R	481L	482R	481L	482R	481L	482R	482R
-	-	-	-	-	-	-	-	-
22x 354399		22x 354399		25x 354399		25x 354399		25x 354399
22x -		22x -		25x -		25x -		25x -
22x 353399		22x 353399		25x 353399		25x 353399		25x 353399
22x -		22x -		25x -		25x -		25x -
2171		2171		2211		2211		
-		-		-		-		

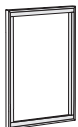
Buffets hauts 8 unités avec extrémité arrondie sur les deux côtés

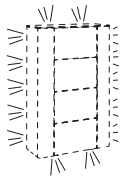
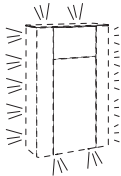
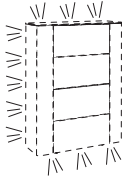
Buffets hauts 8 unités avec extrémité arrondie sur les deux côtés 141,8 cm de haut (143,6 cm de haut y compris réglage de socle d'une hauteur de 1,8 cm), 45,0 cm de profondeur Ne peut pas être prévu comme élément suspendu!	 52,8			 52,8 L			 70,4		
	88,0 cm de large			88,0 cm de large			105,6 cm de large		
	Ferrures d'ouverture en bas	4 tiroirs	en haut: 1 abattant en bas: 3 tiroirs	en haut: 2 abattants en bas: 2 tiroirs	en haut: 1 tiroir en bas: 1 porte	4 tiroirs	en haut: 1 abattant en bas: 3 tiroirs	en haut: 2 abattants en bas: 2 tiroirs	
	Cat. de prix	8811	8818	8817	8812 L 8813 R	81011	81018	81017	
	I	-	-	-	-	-	-	-	
	II	-	-	-	-	-	-	-	
	III	-	-	-	-	-	-	-	
	IV	-	-	-	-	-	-	-	
Tiroir pour élément d'extrémité au choix à gauche (L) et/ou à droite (R)		891L	892R	891L	892R	891L	892R		
		-	-	-	-	-	-		
Porte ouvrante pour élément d'extrémité au choix à gauche (L) et/ou à droite (R)		881L	882R	881L	882R	881L	882R		
		-	-	-	-	-	-		
Plateau supérieur dans une finition en céramique arrondi à gauche et à droite		9x 354399		9x 354399		11x 354399			
		9x -		9x -		11x -			
Plateau supérieur dans une finition en verre arrondi à gauche et à droite		9x 353399		9x 353399		11x 353399			
		9x -		9x -		11x -			
Cadre fonctionnel pour éléments reposant sur le sol Les éléments peuvent, si souhaité, être équipés d'un cadre fonctionnel pour éléments reposant sur le sol. Veuillez consulter les autres informations concernant les cadres fonctionnels sur la page 6.									
		Cadre fonctionnel pour élément reposant sur le sol		Cadre fonctionnel pour élément reposant sur le sol		Cadre fonctionnel pour élément reposant sur le sol			
		852		852		872			
		-		-		-			
Eclairage pour cadre fonctionnel Le cadre fonctionnel peut être équipé d'un éclairage LED. Eclairage LED y compris interrupteur au sol. Comme autre version, une télécommande est également possible (contre supplément). Montage ultérieur impossible.		24,5 W		24,5 W		26,0 W			
									
		854		854		874			
		-		-		-			

Ce produit contient une source lumineuse de classe d'efficacité énergétique G. 12 V.



Remarque concernant la livraison:
Veuillez appliquer à ce sujet les informations des pages d'introduction du programme.



70,4



88,0







105,6





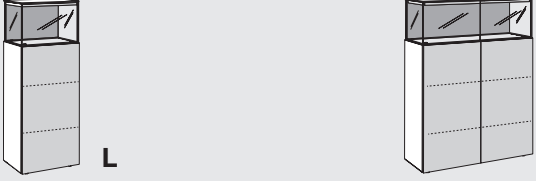
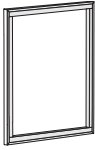
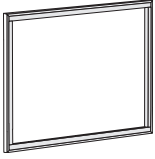

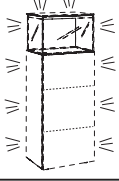
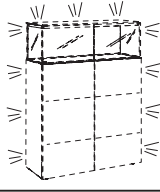

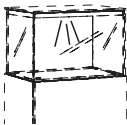
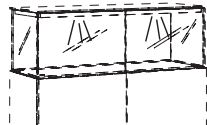
105,6

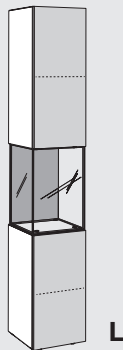
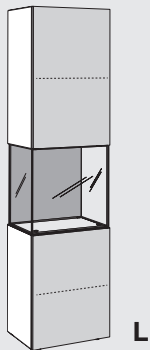

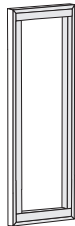

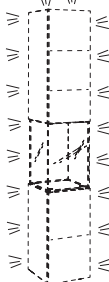
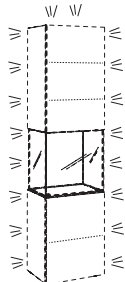

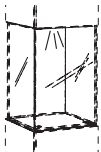
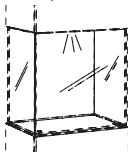
	105,6 cm de large		123,2 cm de large			140,8 cm de large			140,8 cm de large	
	en haut: 1 tiroir en bas: 2 portes		4 tiroirs	en haut: 1 abattant en bas: 3 tiroirs	en haut: 2 abattants en bas: 2 tiroirs	4 tiroirs	en haut: 1 abattant en bas: 3 tiroirs	en haut: 2 abattants en bas: 2 tiroirs	en haut: 1 tiroir en bas: 2 portes	
	81012		81211	81218	81217	81411	81418	81417	81412	
	-	-	-	-	-	-	-	-	-	-
	-	-	-	-	-	-	-	-	-	-
	-	-	-	-	-	-	-	-	-	-
	891L	892R	891L	892R	891L	892R	891L	892R	891L	892R
	-	-	-	-	-	-	-	-	-	-
	881L	882R	881L	882R	881L	882R	881L	882R	881L	882R
	-	-	-	-	-	-	-	-	-	-
	11x 354399		13x 354399		15x 354399		15x 354399		15x 354399	
	11x -		13x -		15x -		15x -		15x -	
	11x 353399		13x 353399		15x 353399		15x 353399		15x 353399	
	11x -		13x -		15x -		15x -		15x -	
	Cadre fonctionnel pour élément reposant sur le sol		Cadre fonctionnel pour élément reposant sur le sol			Cadre fonctionnel pour élément reposant sur le sol			Cadre fonctionnel pour élément reposant sur le sol	
	872		8829			8102			8102	
	-		-			-			-	
	26,0 W		27,0 W			28,5 W			28,5 W	
	874		884			8104			8104	
	-		-			-			-	

Vitrines 8 unités

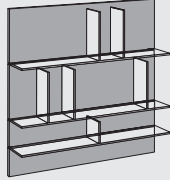
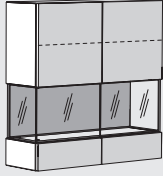
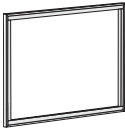
<p>Vitrines 8 unités 141,8 cm de haut (143,6 cm de haut y compris réglage de socle d'une hauteur de 1,8 cm), 45,0 cm de profondeur</p> <p>Aménagement intérieur standard et remarque concernant les vitrines: Voir à ce sujet les informations sur les pages 4-6</p> <p>Ne peut pas être prévu comme élément suspendu!</p>		
	<p>52,8 cm de large</p> <p>105,6 cm de large</p>	
	<p>1 porte avec remplissage en verre</p> <p>2 portes avec remplissage en verre</p>	
	<p>Cat. de prix</p> <p>I</p> <p>II</p> <p>III</p> <p>IV</p>	<p>85141 L 85142 R</p> <p>-</p> <p>-</p> <p>-</p> <p>-</p>
<p>Plateau supérieur dans une finition en céramique</p>	<p>6x 354099</p> <p>6x -</p>	<p>11x 354099</p> <p>11x -</p>
<p>Plateau supérieur dans une finition en verre</p>	<p>6x 353099</p> <p>6x -</p>	<p>11x 353099</p> <p>11x -</p>
<p>Cadre fonctionnel pour éléments reposant sur le sol Les éléments peuvent, si souhaité, être équipés d'un cadre fonctionnel pour éléments reposant sur le sol.</p> <p>Veuillez consulter les autres informations concernant les cadres fonctionnels sur la page 6.</p>		
	<p>Cadre fonctionnel pour élément reposant sur le sol</p>	<p>Cadre fonctionnel pour élément reposant sur le sol</p>
	<p>8520</p> <p>-</p>	<p>81020</p> <p>-</p>
<p>Eclairage pour cadre fonctionnel Le cadre fonctionnel peut être équipé d'un éclairage LED. Eclairage LED y compris interrupteur au sol. Comme autre version, une télécommande est également possible (contre supplément). Montage ultérieur impossible.</p> <p>Ce produit contient une source lumineuse de classe d'efficacité énergétique G. 12 V.</p> 	<p>21,5 W</p> 	<p>25,5 W</p> 
	<p>8540</p> <p>-</p>	<p>81040</p> <p>-</p>
<p>Spot LED intégré pour vitrines Ø 7,1 cm Les vitrines peuvent être équipées d'un spot LED intégré. Spot LED intégré y compris interrupteur au sol. Comme autre version, une télécommande est également possible (contre supplément).</p> <p>Remarque: Pour l'article 81014, il est nécessaire de commander 2 spots LED intégrés!</p> <p>Ce produit contient une source lumineuse de classe d'efficacité énergétique F. 12 V.</p> 	<p>2,9 W</p> 	<p>2x 2,9 W</p> 
	<p>7941</p> <p>-</p>	<p>Pour l'article 81014, il est nécessaire de commander 2 spots LED intégrés!</p> <p>2x 7941</p> <p>2x -</p>

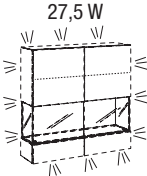
<p>Vitrines 12 unités 211,2 cm de haut (213,0 cm de haut y compris réglage de socle d'une hauteur de 1,8 cm), 45,0 cm de profondeur</p> <p>Aménagement intérieur standard et remarque concernant les vitrines: Voir à ce sujet les informations sur les pages 4-6</p> <p>Ne peut pas être prévu comme élément suspendu!</p>				
	35,2 cm de large		52,8 cm de large	
	1 porte avec remplissage en verre		1 porte avec remplissage en verre	
	Cat. de prix I II III IV	123141 L 123142 R - - - -	125141 L 125142 R - - - -	
<p>Cadre fonctionnel pour éléments reposant sur le sol Les éléments peuvent, si souhaité, être équipés d'un cadre fonctionnel pour éléments reposant sur le sol.</p> <p>Veuillez consulter les autres informations concernant les cadres fonctionnels sur la page 6.</p>				
	Cadre fonctionnel pour élément reposant sur le sol		Cadre fonctionnel pour élément reposant sur le sol	
	1232 -		1252 -	
<p>Eclairage pour cadre fonctionnel Le cadre fonctionnel peut être équipé d'un éclairage LED. Eclairage LED y compris interrupteur au sol. Comme autre version, une télécommande est également possible (contre supplément). Montage ultérieur impossible.</p> <p>Ce produit contient une source lumineuse de classe d'efficacité énergétique G. 12 V.</p> 	<p>33,5 W</p> 		<p>34,5 W</p> 	
	1234 -		1254 -	
<p>Spot LED intégré pour vitrines Ø 7,1 cm Les vitrines peuvent être équipées d'un spot LED intégré. Spot LED intégré y compris interrupteur au sol. Comme autre version, une télécommande est également possible (contre supplément).</p> <p>Ce produit contient une source lumineuse de classe d'efficacité énergétique F. 12 V.</p> 	<p>2,9 W</p> 		<p>2,9 W</p> 	
	7941 -		7941 -	

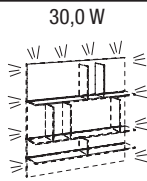

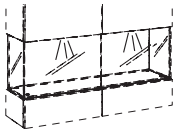

Éléments suspendus 6 unités

<p>Étagère suspendue 6 unités 105,6 cm de haut 26,2 cm de profondeur</p> <p>Vitrine suspendue 6 unités 105,6 cm de haut 33,0 cm de profondeur</p> <p>Remarques concernant les éléments suspendus: Voir à ce sujet les informations sur la page 4</p> <p>Charge maxi de l'étagère suspendue et de la vitrine suspendue: 20 kg</p>	<p>Étagère suspendue 6 unités</p>  <p>105,6 cm de large</p>		<p>Vitrine suspendue 6 unités</p>  <p>105,6 cm de large</p>		
	3 tablettes en verre, 6 cloisons en verre		2 portes avec remplissage en verre		
	<p>Cat. de prix</p> <p>I</p> <p>II</p> <p>III</p> <p>IV</p>	61019		61014	
		-		-	
<p>Cadre fonctionnel pour montage mural Si un cadre fonctionnel pour montage mural pour la vitrine suspendue 6 unités est prévu, des ferrures d'accrochage ne sont pas nécessaires.</p> <p>Veuillez consulter les autres informations concernant les cadres fonctionnels sur la page 6.</p>					
			Cadre fonctionnel pour montage mural		
			6106		
<p>Eclairage pour cadre fonctionnel Le cadre fonctionnel peut être équipé d'un éclairage LED. Eclairage LED y compris interrupteur au sol. Comme autre version, une télécommande est également possible (contre supplément). Montage ultérieur impossible.</p> <p>Ce produit contient une source lumineuse de classe d'efficacité énergétique G. 12 V.</p> 			<p>27,5 W</p> 		
			6104		
<p>Eclairage pour étagère suspendue L'étagère suspendue peut être équipée d'un éclairage LED. Eclairage LED y compris interrupteur au sol. Comme autre version, une télécommande est également possible (contre paiement d'un supplément).</p> <p>Ce produit contient une source lumineuse de classe d'efficacité énergétique G. 12 V.</p> 	<p>30,0 W</p> 				
	6114				
<p>Spot LED intégré pour vitrine suspendue Ø 7,1 cm La vitrine peut être équipée d'un spot LED intégré. Spot LED intégré y compris interrupteur au sol. Comme autre version, une télécommande est également possible (contre paiement d'un supplément).</p> <p>Remarque: Pour l'article 61014, il est nécessaire de commander 2 spots LED intégrés!</p> <p>Ce produit contient une source lumineuse de classe d'efficacité énergétique F. 12 V.</p> 			<p>2x 2,9 W</p> 		
			2x 7941		
				2x -	

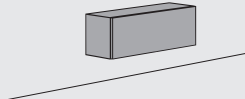
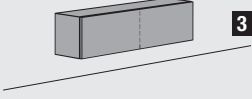

Éléments pour accents

Éléments suspendus

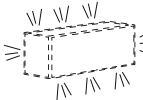
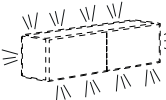
<p>Éléments suspendus 2 unités pour accents 35,2 cm de haut; 33,0 cm de profondeur</p> <p>Remarque concernant les éléments pour accents: Éléments pour accents disponibles dans toutes les finitions.</p> <p>Éléments suspendus, charge maxi lors de la prévision comme éléments suspendus resp. montage mural: Voir à ce sujet les informations sur les pages 4-6</p>				
	105,6 cm de large		140,8 cm de large	
	1 abattant (ferrure d'ouverture en bas)	1 abattant (ferrure d'ouverture en haut)	1 abattant avec 1 cloison (ferrure d'ouverture en bas)	1 abattant avec 1 cloison (ferrure d'ouverture en haut)
	c. illustré inversé	2110	2111	2148
Cat. de prix	I -	I -	I -	I -
II -	II -	II -	II -	II -
III -	III -	III -	III -	III -
IV -	IV -	IV -	IV -	IV -
<p>Cadre fonctionnel pour montage mural Si un cadre fonctionnel pour montage mural pour les éléments pour accents est prévu, des ferrures d'accrochage ne sont pas nécessaires.</p> <p>Veuillez consulter les autres informations concernant les cadres fonctionnels sur la page 6.</p>				
	Cadre fonctionnel pour montage mural		Cadre fonctionnel pour montage mural	
	2106		2146	
<p>Eclairage pour cadre fonctionnel Le cadre fonctionnel peut être équipé d'un éclairage LED. Eclairage LED y compris interrupteur au sol. Comme autre version, une télécommande est également possible (contre supplément). Montage ultérieur impossible.</p> <p>Ce produit contient une source lumineuse de classe d'efficacité énergétique G. 12 V.</p> 	20,5 W		26,0 W	
				
	2104		2144	
-		-		

Remarque concernant la livraison:
Veuillez appliquer à ce sujet les informations des pages d'introduction du programme.

Remarque concernant le montage des éléments suspendus:
Veuillez impérativement respecter les informations et les consignes du chapitre « Caractéristiques des murs »!

3
4

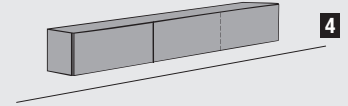
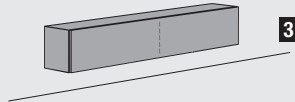
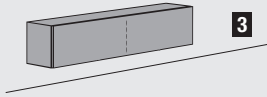

176,0 cm de large		211,2 cm de large		246,4 cm de large	
1 abattant avec 1 cloison (ferrure d'ouverture en bas)	1 abattant avec 1 cloison (ferrure d'ouverture en haut)	1 abattant avec 1 cloison (ferrure d'ouverture en bas)	1 abattant avec 1 cloison (ferrure d'ouverture en haut)	2 abattants (abattant large avec 1 cloison; ferrure d'ouverture en bas)	2 abattants (abattant large avec 1 cloison; ferrure d'ouverture en haut)
2178	2179	22181	22191	24681 24682	24691 24692
-	-	-	-	-	-
-	-	-	-	-	-
-	-	-	-	-	-
Cadre fonctionnel pour montage mural		Cadre fonctionnel pour montage mural		Cadre fonctionnel pour montage mural	
2176		2216		2246	
-		-		-	
31,5 W		37,0 W		41,0 W	
2174		2214		2244	
-		-		-	





Éléments pour accents

Éléments suspendus et élément reposant sur le sol



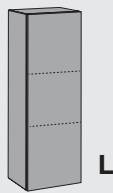
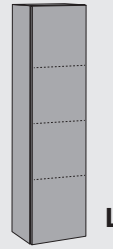
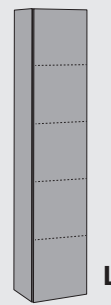
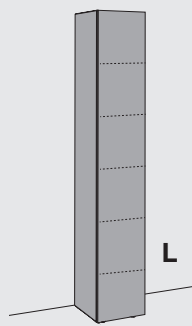

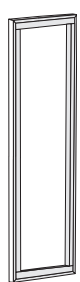
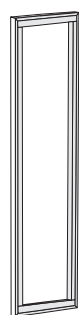
Remarque concernant le montage des éléments suspendus:
Veuillez impérativement respecter les informations et les consignes du chapitre « Caractéristiques des murs »!

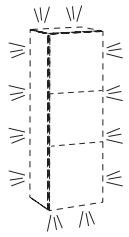
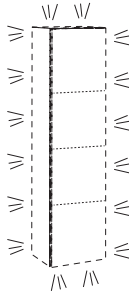
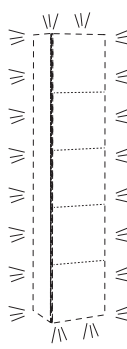
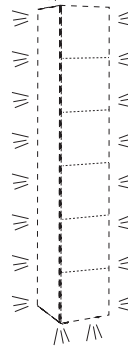
3

4

<p>Élément suspendu 6 unités pour accents 105,6 cm de haut; 33,0 cm de profondeur</p> <p>Élément suspendu 8 unités pour accents 140,8 cm de haut; 33,0 cm de profondeur</p> <p>Élément suspendu 10 unités pour accents 176,0 cm de haut; 33,0 cm de profondeur</p> <p>Élément reposant sur le sol 12 unités pour accents 211,2 cm de haut (213,0 cm de haut y compris réglage de socle d'une hauteur de 1,8 cm); 45,0 cm de profondeur</p> <p>Remarque concernant les éléments pour accents: Éléments pour accents disponibles dans toutes les finitions.</p> <p>Éléments suspendus, charge maxi lors de la prévision comme éléments suspendus resp. montage mural: Voir à ce sujet les informations sur les pages 4-6</p>	<p>Élément suspendu 6 unités pour accents</p>  <p>35,2 cm de large</p>	<p>Élément suspendu 8 unités pour accents</p>  <p>35,2 cm de large</p>	<p>Élément suspendu 10 unités pour accents</p>  <p>35,2 cm de large</p>	<p>Élément reposant sur le sol 12 unités pour accents</p>  <p>35,2 cm de large</p>
	1 porte; 2 tablettes	1 porte; 3 tablettes	1 porte; 4 tablettes	1 porte; 5 tablettes
<p>Cat. de prix</p> <p>I -</p> <p>II -</p> <p>III -</p> <p>IV -</p>	<p>632311 L</p> <p>632312 R</p>	<p>832311 L</p> <p>832312 R</p>	<p>1032311 L</p> <p>1032312 R</p>	<p>123211 L</p> <p>123212 R</p>
<p>Cadre fonctionnel pour montage mural Si un cadre fonctionnel pour montage mural pour les éléments pour accents est prévu, des ferrures d'accrochage ne sont pas nécessaires.</p> <p>Cadre fonctionnel pour éléments reposant sur le sol Les éléments peuvent, si souhaité, être équipés d'un cadre fonctionnel pour éléments reposant sur le sol.</p> <p>Veuillez consulter les autres informations concernant les cadres fonctionnels sur la page 6.</p>	 <p>Cadre fonctionnel pour élément reposant sur le sol</p>	 <p>Cadre fonctionnel pour élément reposant sur le sol</p>	 <p>Cadre fonctionnel pour élément reposant sur le sol</p>	 <p>Cadre fonctionnel pour montage mural</p>
<p>Eclairage pour cadre fonctionnel Le cadre fonctionnel peut être équipé d'un éclairage LED. Eclairage LED y compris interrupteur au sol. Comme autre version, une télécommande est également possible (contre supplément). Montage ultérieur impossible.</p> <p>Ce produit contient une source lumineuse de classe d'efficacité énergétique G. 12 V.</p> 	<p>19,5 W</p>  <p>634</p>	<p>22,5 W</p>  <p>834</p>	<p>27,5 W</p>  <p>1034</p>	<p>38,5 W</p>  <p>1234</p>
	-	-	-	-

Accessoires pour tiroirs

Tableau recouvert de tissu gris tendu		pour une largeur de 35,2 cm	pour une largeur de 52,8 cm	pour une largeur de 70,4 cm	pour une largeur de 88,0 cm	pour une largeur de 105,6 cm
			pour une profondeur d'élément de 45,0 cm	8624 -	8625 -	8626 -
Coffret à couverts en métal, intérieur habillé de tissu gris, y compris séparations	 	pour une profondeur d'élément de 45,0 cm	17,6 cm de large		35,2 cm de large	
			845 -	846 -		
Cavaliers pour couverts recouvert de tissu gris tendu, pour garnissage des tiroirs		Lot 1: pour 60 couverts Lot 2: pour 17 couverts à servir	Lot 1: pour les couverts standard, comme les cuillères, les fourchettes, les couteaux, etc.		Lot 2: pour la louche à sauce, les fourchettes à dessert, la pelle à tarte, etc.	
			116 -	117 -		

Accessoires

Tablettes – derrière portes des lowboards, buffets bas et buffets hauts

Tablettes – derrière portes des lowboards, buffets bas et buffets hauts 1,9 cm d'épaisseur (2,9 cm d'épaisseur pour une largeur de 105,6 cm) Profondeur: 39,5 cm			
	pour une largeur de 52,8 cm	pour une largeur de 70,4 cm	pour une largeur de 105,6 cm
	pour une prof. de 45,0 cm	pour une prof. de 45,0 cm	pour une prof. de 45,0 cm
	154	174	1104
Cat. de prix	-	-	-

Tablettes – derrière abattants des lowboards, buffets bas et buffets hauts

Tablettes – derrière abattants des lowboards, buffets bas et buffets hauts 1,9 cm d'épaisseur (2,9 cm d'épaisseur pour une largeur de 105,6 cm) Profondeur: 33,5 cm				
	pour une largeur de 52,8 cm	pour une largeur de 70,4 cm	pour une largeur de 88,0 cm	pour une largeur de 105,6 cm
	pour une prof. de 45,0 cm	pour une prof. de 45,0 cm	pour une prof. de 45,0 cm	pour une prof. de 45,0 cm
	1548	1748	1848	11048
Cat. de prix	-	-	-	-

Tablettes – derrière portes des lowboards et buffets bas comme séparation de pièces

Tablettes – derrière portes des lowboards et buffets bas comme séparation de pièces 1,9 cm d'épaisseur Profondeur: 36,8 cm		
	pour une largeur de 52,8 cm	pour une largeur de 70,4 cm
	pour une prof. de 45,0 cm	pour une prof. de 45,0 cm
	15402	17402
Cat. de prix	-	-



Tablettes – derrière abattants des lowboards et buffets bas comme séparation de pièces

Tablettes – derrière abattants des lowboards et buffets bas comme séparation de pièces 1,9 cm d'épaisseur (2,9 cm d'épaisseur pour une largeur de 105,6 cm) Profondeur: 30,8 cm				
	pour une largeur de 52,8 cm	pour une largeur de 70,4 cm	pour une largeur de 88,0 cm	pour une largeur de 105,6 cm
	pour une prof. de 45,0 cm	pour une prof. de 45,0 cm	pour une prof. de 45,0 cm	pour une prof. de 45,0 cm
	15403	17403	18403	110403
Cat. de prix	-	-	-	-

Tablettes – derrière portes des vitrines et éléments pour accents

Tablettes – derrière portes des vitrines et éléments pour accents 1,9 cm d'épaisseur Profondeurs: 27,5 cm (pour une profondeur de 33,0 cm) ou 39,5 cm (pour une profondeur de 45,0 cm)		pour éléments suspendus 6-10 unités pour accents	pour élément reposant sur le sol 12 unités pour accents	pour vitrine suspendue 6 unités 	pour vitrine 12 unités	pour vitrines 8 et 12 unités
		pour une largeur de 35,2 cm		pour une largeur de 52,8 cm	pour une largeur de 35,2 cm	pour une largeur de 52,8 cm
		pour une prof. de 33,0 cm	pour une prof. de 45,0 cm	pour une prof. de 33,0 cm	pour une prof. de 45,0 cm	pour une prof. de 45,0 cm
	Cat. de prix	13304	13404	15301	13401	15401
	I	-	-	-	-	
	II	-	-	-	-	
	III	-	-	-	-	
	IV	-	-	-	-	

Eclairage

Spot LED intégré Ø 7,1 cm; pour montage dans les éléments Eclairage LED y compris interrupteur au sol. Comme autre version, une télécommande radio est également possible (contre supplément). Montage ultérieur n'est pas possible. 	2,9 W
	Ce produit contient une source lumineuse de classe d'efficacité énergétique F. 12 V. 
	7941
	-

Télécommande radio avec changement de température de couleur

L'équipement standard pour la commande de l'éclairage est composé d'un interrupteur au sol placé à l'extérieur des meubles. La température de la couleur des lampes LED est blanc froid lors de l'utilisation de l'interrupteur au sol. Comme autre version, l'équipement d'une télécommande radio 4 canaux est également possible contre paiement d'un supplément de prix. A l'aide de chacun des 4 canaux, il est possible d'allumer et d'éteindre plusieurs lampes. Les 4 canaux sont chacun équipés par touche d'un variateur d'intensité séparé. La température de la couleur de chacun des 4 canaux peut être réglée progressivement du blanc froid (environ 6500 kelvin = réglage de base des lampes LED) au blanc chaud (environ 2700 kelvin). Il est nécessaire de commander une télécommande radio si le blanc chaud est souhaité. De plus, il est possible d'allumer ou d'éteindre tous les canaux à l'aide des touches « Tous allumés » ou « Tous éteints ». La télécommande radio est composée d'un émetteur et d'un récepteur. Si plusieurs récepteurs sont nécessaires pour une étude de mobilier, ceux-ci et le câblage correspondant seront prévus en usine (sans supplément de prix). L'interrupteur au sol n'est pas livré lors de l'utilisation de la télécommande radio.		2119
		-

SALLE A MANGER Tables pour repas et chaises

SALLE A MANGER

hülsta propose une collection étendue de tables pour repas et de chaises dont le concept adapté aux programmes de séjour répond aux besoins de confort, de beauté pour les formes et d'attrait.

Les **tables pour repas** de différentes dimensions (avec ou sans rallonge), dans toutes les finitions en bois et dans des designs actuels, ainsi que les **chaises pour salles à manger** pouvant être combinés librement avec des variantes équipées d'accoudoirs, de mécanismes, de revêtements de haute qualité (cuir, tissus) et de surfaces métalliques, sont réunies dans le tarif « **Salle à manger** ».



Tables basses CT 160

Tables basses CT 160

La **table basse CT 160** aux dimensions 80 x 80 cm et 110 x 80 cm offre trois solutions différentes pour le socle. Le plateau inférieur est en laqué, en plaqué ou en tronc naturel, la garniture est dans l'une des quatre sortes de verre.

Vous trouverez la table basse CT 160 comme toutes les autres tables basses dans le tarif « **Tables basses** ».



Tables basses

Tables basses

hülsta propose une large **collection de tables basses** qui n'est pas uniquement en parfaite harmonie avec les programmes de séjours hülsta, mais qui peut également être combinée avec différents produits du marché. Ces tables basses se trouvent dans différents design, dimensions et finitions dans le tarif « **Tables basses** ».



Tablettes murales

Tablettes murales

hülsta propose des tablettes murales dans de nombreuses largeurs différentes. Vous trouverez ces tablettes murales dans le tarif du programme « **Tetrim** ».

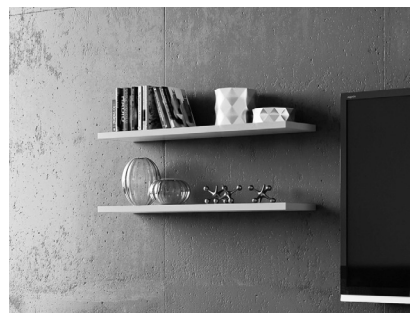

Pour la plupart des programmes hülsta, il est possible d'équiper les plateaux, les faces latérales, les tablettes, etc. de chaque programme avec des passages pour câbles afin de faciliter le raccordement d'appareils électroniques. Les quatre différents passages de câbles présentés ici sont disponibles. **Veillez respecter impérativement les remarques importantes.**

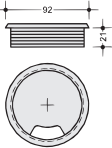
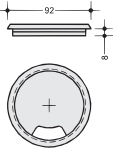
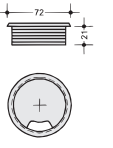
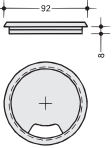
<p>Passage pour câbles K1</p> <p>Passage pour câbles avec trou de 80 mm, couleur argent Passage pour câbles standard; adapté tout particulièrement aux plateaux, faces latérales et tablettes</p> <p>Dimensions: Hauteur: 21 mm Diamètre extérieur: 92 mm Diamètre intérieur: 74 mm Diamètre du trou: 80 mm</p>  <p style="text-align: center;">K1</p>	<p>Passage pour câbles K2</p> <p>Passage pour câbles avec trou de 80 mm, couleur argent adapté tout particulièrement aux fonds et faces latérales</p> <p>Dimensions: Hauteur: 8 mm Diamètre extérieur: 92 mm Diamètre intérieur: 74 mm Diamètre du trou: 80 mm</p>  <p style="text-align: center;">K2</p>	<p>Passage pour câbles K3</p> <p>Passage pour câbles avec trou de 60 mm, couleur argent adapté tout particulièrement aux tablettes et tablettes de construction (adapté avec réserve aux prises scart)</p> <p>Dimensions: Hauteur: 21 mm Diamètre extérieur: 72 mm Diamètre intérieur: 54 mm Diamètre du trou: 60 mm</p>  <p style="text-align: center;">K3</p>	<p>Passage pour câbles K20</p> <p>Passage pour câbles avec trou de 80 mm, couleur argent adapté tout particulièrement aux montants et cloisons</p> <p>Dimensions: Hauteur: 2x 8 mm Diamètre extérieur: 92 mm Diamètre intérieur: 74 mm Diamètre du trou: 80 mm</p>  <p style="text-align: center;">K20</p>
---	--	--	---

REMARQUES IMPORTANTES A respecter impérativement!
Veillez impérativement indiquer sur votre commande la **position exacte** du passage pour câbles (données toujours par rapport au centre du passage pour câbles). Pour les **éléments suspendus**, le passage pour câbles peut uniquement être placé dans la position inférieure (en raison des ferrures de suspension). Pour les **plateaux supérieurs**, le passage de câbles est placé selon les caractéristiques du programme en usine. Il en est de même pour les exceptions au niveau de la fabrication en raison des réalisations individuelles de la clientèle. Le K 20 est monté au milieu de la profondeur du **montant**.
Veillez mentionner la hauteur exacte (entre l'axe du perçage du passage pour câble et le bord inférieur du montant)! Sous réserve de modifications techniques.

Dimensions minimales pour un passage pour câbles (toujours à l'intérieur): 100 mm de la face latérale et 70 mm de l'arrière (pour les surfaces horizontales) ou 100 mm de la face latérale et 70 mm du bas (pour les surfaces verticales).
Position standard: Si aucune position exacte pour le passage pour câbles n'est mentionnée sur votre commande, le montage sera effectué par principe au centre en bas ou au centre sur l'arrière sur la surface concernée avec les dimensions citées ci-dessus.
Attention: Veuillez remarquer que le montage des passages pour câbles ne peut pas être effectué aux endroits où un spot intégré ou en saillie sont placés, sur une cloison ou sur un fond séparé. **Voir impérativement les dessins explicatifs suivants!**

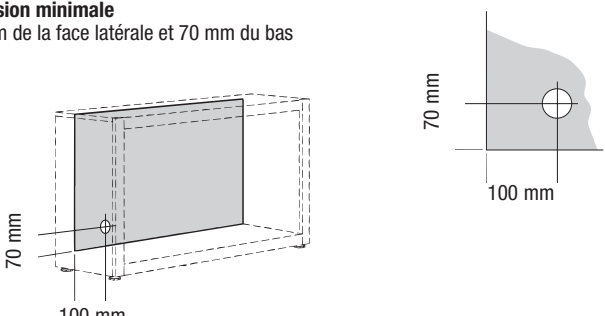
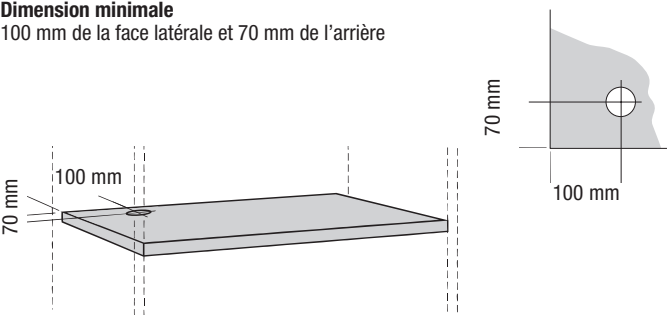
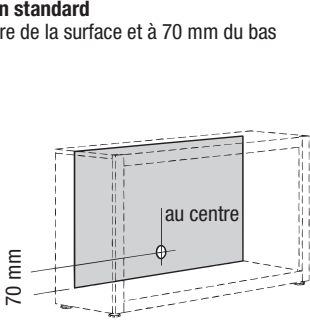
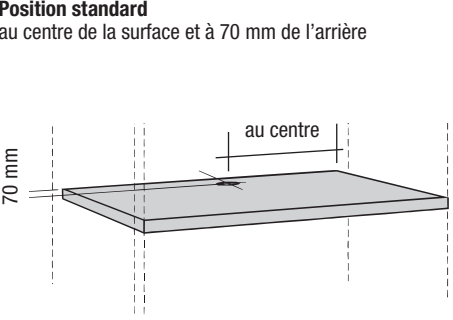
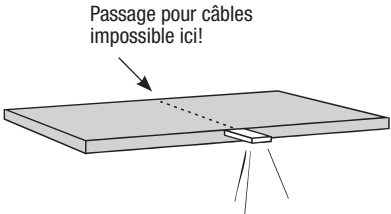
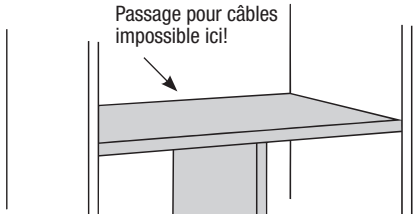
pour surfaces verticales	pour surfaces horizontales
<p>Dimension minimale 100 mm de la face latérale et 70 mm du bas</p> 	<p>Dimension minimale 100 mm de la face latérale et 70 mm de l'arrière</p> 
<p>Position standard au centre de la surface et à 70 mm du bas</p> 	<p>Position standard au centre de la surface et à 70 mm de l'arrière</p> 
<p>Attention! Si un spot intégré ou en saillie sont placés par exemple dans une tablette, il n'est pas possible de prévoir un passage pour câbles à cet endroit!</p> 	<p>Attention! Si une cloison centrale est placée entre deux tablettes, il n'est pas possible de prévoir un passage pour câbles à cet endroit!</p> 

Possibilités de commande de l'éclairage: Télécommande radio avec changement de température de couleur

Télécommande radio avec changement de température de couleur

L'équipement standard pour la commande de l'éclairage est composé d'un interrupteur au sol placé à l'extérieur des meubles. La température de la couleur des lampes LED est blanc froid lors de l'utilisation de l'interrupteur au sol. Comme autre version, l'équipement d'une télécommande radio 4 canaux est également possible contre paiement d'un supplément de prix. A l'aide de chacun des 4 canaux, il est possible d'allumer et d'éteindre plusieurs lampes. Les 4 canaux sont chacun équipés par touche d'un variateur d'intensité séparé. La température de la couleur de chacun des 4 canaux peut être réglée progressivement du blanc froid (environ 6500 kelvin = réglage de base des lampes LED) au blanc chaud (environ 2700 kelvin). Il est nécessaire de commander une télécommande radio si le blanc chaud est souhaité. De plus, il est possible d'allumer ou d'éteindre tous les canaux à l'aide des touches « Tous allumés » ou « Tous éteints ». La télécommande radio est composée d'un émetteur et d'un récepteur. Si plusieurs récepteurs sont nécessaires pour une étude de mobilier, ceux-ci et le câblage correspondant seront prévus en usine (sans supplément de prix). L'interrupteur au sol n'est pas livré lors de l'utilisation de la télécommande radio.

Lors de l'utilisation de la télécommande radio, les points suivants sont à noter:

- Le récepteur est positionné derrière le fond ou sous le plateau de socle (un espace d'un minimum de 20 mm est nécessaire au-dessous du plateau de socle).
- La puissance totale de tous les éclairages prévus pour chaque récepteur ne doit pas dépasser 30 W.
- 4 fréquences = 4 groupes de lampes
- 1 groupe de lampes = x lampes
- Toutes les lampes d'un groupe de lampes peuvent avoir une intensité réglée à la même valeur.
- La température de couleur est modifiée pour toutes les lampes de tous les groupes de lampes.
- La télécommande radio ne peut pas être utilisée dans les réseaux 110 V.

Veillez impérativement respecter le mode d'emploi et la notice de programmation!

Télécommande radio à 4 fréquences avec changement de température de couleur

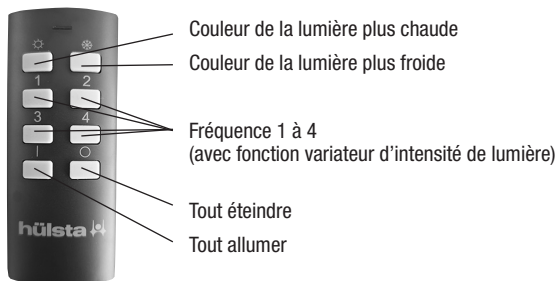

Télécommande radio à 4 fréquences avec changement de température de couleur

Référence	2119	-
-----------	------	---

Exemples d'utilisation (représentation schématique)

Exemple 1

Eclairage dans un seul meuble

La fréquence 1 allume/éteint (et fait varier) toutes les lampes du groupe 1, c'est-à-dire le spot LED de la vitrine de gauche

La fréquence 2 allume/éteint (et fait varier) toutes les lampes du groupe 2, c'est-à-dire les spots LED dans le compartiment ouvert

La fréquence 3 allume/éteint (et fait varier) toutes les lampes du groupe 3, c'est-à-dire le spot LED de la vitrine de droite

Remarque:

La puissance totale de tous les éclairages prévus pour chaque récepteur ne doit pas dépasser 30 W. La température de couleur est modifiée pour toutes les lampes de tous les groupes de lampes.

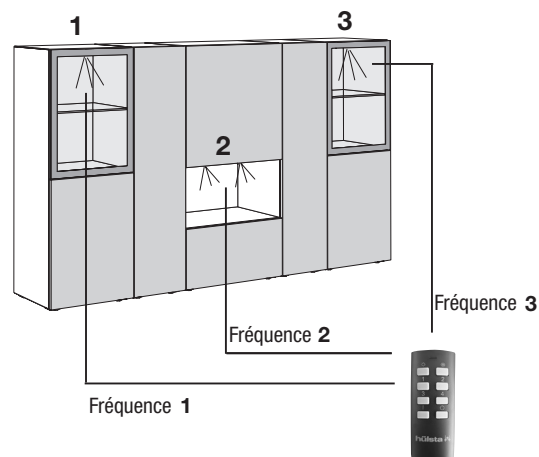

Exemple 2

Eclairage de plusieurs meubles séparés

La fréquence 1 allume/éteint (et fait varier) toutes les lampes du groupe 1, c'est-à-dire le spot LED et les rampes lumineuses LED de la vitrine de gauche

La fréquence 2 allume/éteint (et fait varier) toutes les lampes du groupe 2, c'est-à-dire les spots LED et les rampes lumineuses LED de la vitrine centrale

La fréquence 3 allume/éteint (et fait varier) toutes les lampes du groupe 3, c'est-à-dire le spot LED et les rampes lumineuses LED de la vitrine de droite

Remarque:

La puissance totale de tous les éclairages prévus pour chaque récepteur ne doit pas dépasser 30 W. La température de couleur est modifiée pour toutes les lampes de tous les groupes de lampes.

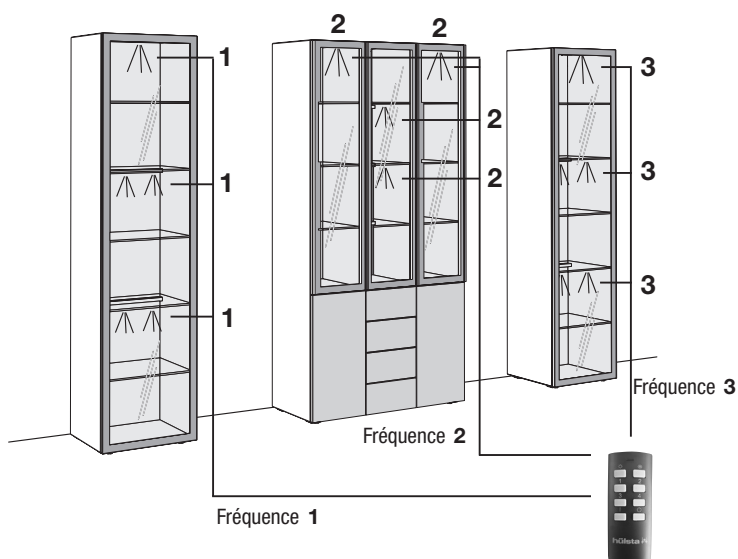

Exemple 3

Eclairage de plusieurs meubles séparés

La fréquence 1 allume/éteint (et fait varier) toutes les lampes du groupe 1, c'est-à-dire les spots LED de la vitrine de gauche, centrale et de droite

La fréquence 2 allume/éteint (et fait varier) toutes les lampes du groupe 2, c'est-à-dire les rampes lumineuses LED supérieures de la vitrine de gauche, centrale et de droite

La fréquence 3 allume/éteint (et fait varier) toutes les lampes du groupe 3, c'est-à-dire les rampes lumineuses LED inférieures de la vitrine de gauche, centrale et de droite

Remarque:

La puissance totale de tous les éclairages prévus pour chaque récepteur ne doit pas dépasser 30 W. La température de couleur est modifiée pour toutes les lampes de tous les groupes de lampes.

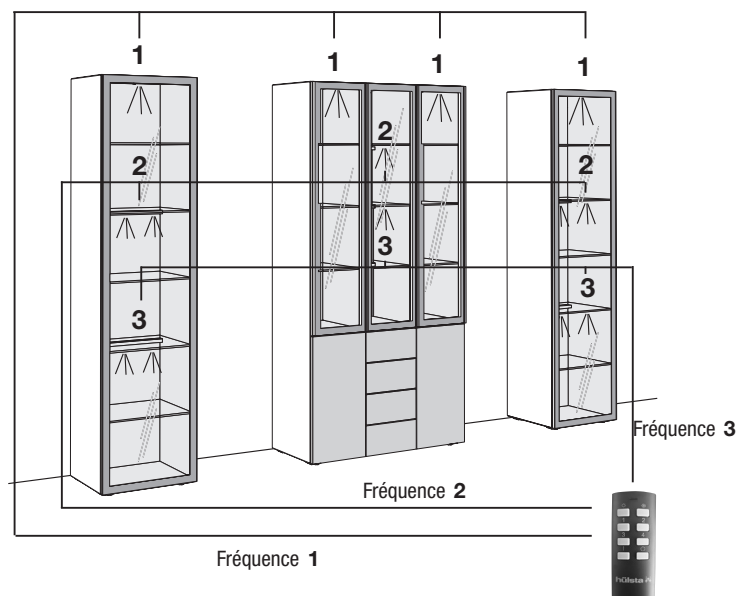

GENTIS

Les fabrications spéciales sont possibles sur demande.
Veuillez vous adresser à votre conseiller.

Articles spéciaux

Bordures en placage

Application en usine ou bordures laquées pour finitions en placage ou en laqué au ml		
dans la cat. de prix I	9902	-
dans la cat. de prix II	9902	-
dans la cat. de prix III	9902	-
dans la cat. de prix IV	9902	-

Habillages

pour une utilisation sur le côté et au-dessus des armoires (la structure inférieure et le matériel de fixation doivent être fournis sur place)

Prix de base pour chaque commande	9901	-
+ prix au m ² dans la catégorie de prix I	990	-
+ prix au m ² dans la catégorie de prix II	990	-
+ prix au m ² dans la catégorie de prix III	990	-
+ prix au m ² dans la catégorie de prix IV	990	-

On ne peut pas garantir une harmonie parfaite des placages de calfeutrement et de façades.

Fabrications spéciales personnalisées

Si la fabrication spéciale, que vous souhaitez, est si particulière, qu'elle ne fait pas partie des fabrications spéciales, que nous proposons déjà et dont nous avons évalué le prix, nous vous transmettrons son prix à l'aide d'un facteur matérialisé par l'article 33. Indiquez nous alors sur votre commande le numéro correspondant à votre demande, ainsi que le facteur mentionné pour l'article 33.

33 -

Teintes spéciales; l' « Ange bleu » / sigle sur les quotas d'émission du DGM

Teintes spéciales

Toutes les teintes du laqué hülsta peuvent être appliquées à presque tous les programmes hülsta. Disponibilité et prix sur demande.

Remarque concernant l' « Ange bleu » (RAL-UZ 38) et le sigle sur les quotas d'émission du DGM (classe A)

Les exigences de l' « Ange bleu » et du sigle sur les quotas d'émission du DGM ne peuvent pas toujours être requises pour les teintes du laqué des groupes de prix III et IV, cela dépend du mélange des teintes (proportion de leurs surfaces dans la commande). Les directives législatives sont cependant appliquées dans tous les cas!

Caractéristique des murs / notice de montage

Remarques importantes:

La composition des murs doit impérativement être demandée et, avant le montage, contrôlée avec soin par un monteur qualifié.







Le montage ne doit être réalisé que par un monteur qualifié en respectant soigneusement la notice de montage.

Les chevilles en matière synthétique jointes par hülsta au set de montage standard ne sont adaptées qu'au béton \geq C12/15, lorsque les caractéristiques des murs et leur résistance à l'écrasement relevées correspondent aux données du tableau ci-dessous. Un montage dans une maçonnerie légère est dans tous les cas exclu.

De plus, nous proposons pour les caractéristiques suivantes un set de fixation avec mortier composite (voir ci-dessous le set de fixation avec mortier composite). Egalement ici, le montage ne doit être réalisé que par un monteur qualifié en tenant compte des caractéristiques du mur et de la notice de montage. Les valeurs inférieures données pour la résistance à l'écrasement doivent toujours être respectées.

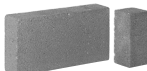
Tableau des matériaux de construction

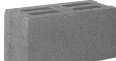
avec description, indiquant le set devant être utilisé pour les types de murs suivants:

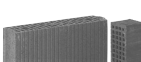
Set standard	Set de fixation avec mortier composite uniquement pour les matériaux de construction mentionnés ci-dessous!	
Béton C12/15 Résistance à l'écrasement \geq 15 N/mm ² 	 Brique pleine Mz 12 Résistance à l'écrasement \geq 12 N/mm ²	 Parpaing plein en béton léger V2 Résistance à l'écrasement \geq 2 N/mm ²
	 Parpaing plein en grès argilo-calcaire KS 12 Résistance à l'écrasement \geq 12 N/mm ²	 Parpaing creux en béton léger Hbl 2 Résistance à l'écrasement \geq 2 N/mm ²
	 Parpaing perforé en grès argilo-calcaire KSL 12 Résistance à l'écrasement \geq 12 N/mm ²	 Béton cellulaire PP2 Résistance à l'écrasement \geq 2 N/mm ²
	 Brique perforée verticalement HLz 12 Résistance à l'écrasement \geq 12 N/mm ² Densité brute \geq 1,0 kg/dm ³	

Dans tous les autres cas, il est impératif qu'un spécialiste choisisse une autre méthode de fixation adaptée. hülsta décline toute responsabilité pour le choix d'un autre type de fixation approprié ou non! Veuillez remarquer qu'en présence d'une fixation murale non adaptée, il y a risque que le meuble tombe ou se renverse - tout particulièrement lors de l'utilisation de matériaux de fixation arbitrairement choisis sur place. Par principe en tant que vendeur/monteur qualifié, vous êtes responsable de la bonne fixation des meubles au mur.



Sets de fixation

Marquage sur les dessins du tarif / remarques concernant le montage des éléments suspendus

La plupart des meubles sont équipés de deux points de fixation murale (= nombre des plateaux porteurs), lorsque ces meubles sont prévus comme éléments suspendus. Cela n'est pas explicitement mentionné sur le tarif. Lorsque le nombre des points de fixation est plus élevé (= nombre de plateaux porteurs), cela est mentionné sur les dessins dans le tarif par l'intermédiaire d'un chiffre dans un carré noir. Chaque plateau porteur nécessite quatre vis de fixation.

- 3** = 3 plateaux porteurs
- 4** = 4 plateaux porteurs etc.

Un set de fixation avec mortier composite est suffisant jusqu'à un maximum de 3 plateaux porteurs ou 4 montants suspendus.

Remarque importante: Selon les caractéristiques du mur (voir les types de maçonnerie illustrés ci-dessus), le montage devra être effectué à l'aide du set de fixation avec mortier composite et d'un pistolet d'extrusion courant, la base d'une réalisation sûre et propre.

Set standard

Le set standard est composé de 4 chevilles en matière synthétique et de 4 vis de fixation, et est suffisant pour 1 plateau porteur. Les sets standard sont joints dans le sachet des ferrures en tenant compte du nombre des plateaux porteurs.

Set de fixation avec mortier composite pour un maximum de 3 plateaux porteurs composé de:

- 9x douilles perforées pour injection
- 9x douilles de fixation
- 1x cartouche pour injection
- 2x mélangeurs statiques
- 1x notice de montage

Veuillez utiliser les vis de fixation du set standard (livré gratuitement).

Exemple pour commande:

- Addition du nombre de plateaux porteurs de tous les articles commandés
 - Division par « 3 » de la somme
 - Résultat arrondi au chiffre entier supérieur
- = Nombre des sets de fixation avec mortier composite

M2

hülsta GENTIS Wohnen

Stand: F 1. 2024

Modèles déposés. Tous droits réservés pour les évolutions techniques et les modifications de prix.

hülsta-werke · Karl-Hüls-Straße 1 · D-48703 Stadtlohn
Tel. +49 (0) 2563 / 86-0 · Fax +49 (0) 2563 / 86-1000
www.huelsta.com

hülsta 