

NEO SOMMEL



reddot winner 2020



NEO SOMMEIL

Sommaire

	Page
Présentation du programme, tableaux des finitions	2-5
Compositions spéciales	6-7
Armoires à vêtements	8-10
Armoires à portes ouvrantes	11-12
Armoires à portes pliantes	13
Lits, accessoires pour lits	14-15
Meubles d'appoint	16-19
Eléments 1 à 12 unités	20-38
Lowboards 1 à 3 unités	40-45
Accessoires média pour lowboards	46-47
Buffets bas 4 unités	48-50
Buffets hauts 6 unités	51-53
Eléments suspendus 2 unités	54-55
Accessoires	56-57
Plateaux supérieurs, piétements en métal, solutions en angle	58-59
Eclairage, télécommande radio	60-61
Tablettes murales, tablettes en équerre	62
Informations générales:	
Fabrications spéciales, articles spéciaux	64-65
Possibilités de commande de l'éclairage	66-67
Hauteur utile de l'intérieur du lit et garde au sol	68
Remarques importantes: caractéristique des murs / notice de montage	69

Design sobre et pur. Détails réalisés avec soin. Mélange de matériaux nobles. Voici Neo Sommeil. Les faces latérales aux arrondis élégants et leur partie de la tête équipée d'un piétement en forme d'étrier, tout comme celle des pieds, attirent les regards vers le lit Neo. Les meubles d'appoint disponibles dans de nombreuses couleurs de laque et équipés de plateaux supérieurs en bois, en laqué, en verre, ou en céramique fine mettent en place des accents impressionnants. Les éléments avec portes, tiroirs, abattants ou compartiments ouverts complètent le programme à l'aide de ces modules permettant de composer des armoires individuelles. Les armoires aux différents designs et complétées d'éléments appropriés à tiroirs offrent de nombreuses possibilités pour l'agencement. Moderne et concentré vers l'indispensable.

Armoires

Recoupes en hauteur par intervalles de 1,0 cm sans supplément de prix

Armoires à portes ouvrantes et pliantes d'après le principe des constructions sans fin

- Armoire avec portes resp. avec portes et tiroirs dans le design T et U ou avec portes dans le design P; poignée en forme de barre du design U et poignée creuse du design P, au choix dans une autre finition que les portes d'armoire
- Portes d'armoire, au choix avec miroir en appui
- Au choix, avec profilé de corniche et/ou lampe LED en saillie (12 V; 2,4 W)
- Portes pliantes, au choix avec **hülsta-Pull/Push-to-move** (support d'ouverture des portes pliantes)
- Corps intérieur d'armoire, au choix en laqué blanc (standard) ou en laqué gris
- Aménagement intérieur standard: 2 tablettes, 1 tringle à vêtements
- Aménagement fonctionnel de grande qualité pour l'intérieur des armoires (voir tarif « **Aménagement intérieur d'armoire** »)

Lits

- Lits et lits rembourrés en quatre largeurs et trois longueurs
- Accessoires pour lits

Les lits associés au système de literie hülsta garantissent le meilleur confort possible. Le système de literie hülsta offre, grâce à ses sommiers à lattes en bois et ses matelas de grande qualité, les conditions optimales pour un sommeil reposant (voir tarif « **Literie** »).

Meubles d'appoint

- Chevets suspendus en deux largeurs et une hauteur
- Chevets en deux largeurs et deux hauteurs
- Chevets en deux largeurs et chevets ronds en deux hauteurs sur piétement en métal
- Commodes avec tiroirs et/ou portes en deux largeurs
- Bureau/table de maquillage comme élément suspendu
- Multitude d'éléments, lowboards, buffets bas et buffets hauts de différentes hauteurs, largeurs et profondeurs
- Eléments suspendus 2 unités
- Gamme étendue d'accessoires: plateaux supérieurs, piétements en métal, tablettes murales, tablettes en équerre, éclairages LED
- Bâtis de tiroirs des chevets et commodes toujours en gris

Détails de qualité

- Portes d'armoire avec poignée, poignée en forme de barre resp. poignée creuse et charnières à ressorts
- Charnières entièrement en métal
- Perçages discrets de 2,5 mm pour les armoires
- Montants intermédiaires et extérieurs des armoires avec réglage spécial en hauteur dans le socle
- **hülsta-SoftFlow**: Tiroirs des armoires sur rails invisibles à ouverture totale et fermeture automatique amortie
- **hülsta-Push-to-open**: Tiroirs et portes des meubles d'appoint avec hülsta-Push-to-open
- **hülsta-MagicClose**: Toutes les portes d'armoire avec butée amortie

Tableaux des finitions

Armoires à vêtements



No. de la finition	Corps extérieur et façade de l'armoire, profilé de corniche	Cat. de prix	No. de la finition	Corps intérieur et aménagement intérieur de l'armoire
1058 2208	Laqué blanc pur Laqué gris soie	I I	0299 1685	Laqué blanc (standard) Laqué gris
1260 1529	Chêne nature Cœur de noyer	II II		

Changement de finition

Les numéros de la finition pour le corps extérieur de l'armoire, la façade et le profilé de corniche sont à indiquer séparément car des combinaisons de couleurs sont possibles. Lors d'une modification des finitions au sein de plusieurs catégories de prix, la catégorie de prix la plus élevée est facturée par principe.

Pour les armoires vous avez le choix parmi deux finitions pour l'aménagement intérieur de l'armoire. Il est impératif d'indiquer lors de la commande la finition souhaitée. Si aucune finition n'est mentionnée sur la commande, l'aménagement intérieur de l'armoire sera livré en laqué blanc.

Finitions des poignées pour armoires à vêtements

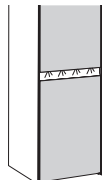
Finitions des poignées pour portes et portes ouvrantes avec tiroirs dans le design T		Finition des poignées pour portes et portes ouvrantes avec tiroirs dans le design U	Finition des poignées pour portes dans le design P
Finitions des poignées pour portes	Finitions des poignées pour portes ouvrantes avec tiroirs		
<p>Poignée 014</p>  <p>Hauteur de la poignée: 24,8 cm</p>	<p>Poignée G002</p> 	<p>Poignée en forme de barre G059</p> 	<p>Poignée creuse G045</p> 
<p>Laqué structuré anthracite (standard) Chrome brillant</p>	<p>Laqué structuré anthracite (standard) Chrome brillant Laqué blanc pur Laqué gris soie Chêne nature Cœur de noyer Aspect acier inox</p>	<p>Laqué blanc pur Laqué gris soie Laqué structuré anthracite Chêne nature Cœur de noyer</p>	<p>Laqué blanc pur Laqué gris soie Laqué structuré anthracite Chêne nature Cœur de noyer</p>

Pour les armoires à vêtements, vous avez le choix parmi diverses finitions des poignées. Si aucune finition des poignées n'est mentionnée sur la commande, la poignée 014 sera livrée automatiquement pour les portes dans le design T et pour les portes ouvrantes avec tiroirs la poignée G002 en laqué structuré anthracite. Pour les portes et les portes ouvrantes avec tiroirs dans le design U ainsi que pour les portes dans le design P, il est impératif que la finition souhaitée soit spécifiée sur la commande.

NOUVEAU Lits rembourrés dans presque tous les revêtements de la Collection des revêtements hülsta!

Lits

No. de la finition	Lits	Cat. de prix
1058 2208	Laqué blanc pur Laqué gris soie	I I
1260 1529	Chêne nature Cœur de noyer	II II
	Collection des revêtements hülsta	

Etrier du lit au choix en laqué structuré anthracite (standard) ou en chrome brillant (supplément de prix).

Collection des revêtements hülsta: voir tarif « Collection des revêtements hülsta ». Veuillez indiquer clairement la finition souhaitée sur la commande!

Présentation du programme

Tableaux des finitions

Meubles d'appoint, éléments, tablettes en équerre, tablettes murales, plateaux supérieurs

No. de la finition	Chevets ronds *	Cat. de prix	No. de la finition	Chevets, commodes, tablettes en équerre, tablettes murales **, tiroirs du bureau/de la table de maquillage, éléments	Cat. de prix	No. de la finition	Plateaux supérieurs	Cat. de prix
1058 2208	Laqué blanc pur Laqué gris soie	I I	1058 2208	Laqué blanc pur Laqué gris soie	I I	1058 2208	Laqué blanc pur Laqué gris soie	I I
1260 1529	Chêne nature Cœur de noyer	II II	1260 1529	Chêne nature Cœur de noyer	II II	1260 1529 2205 2200	Chêne nature Cœur de noyer Laqué blanc pur brillant Laqué gris soie brillant	II II II II
			RALM	Libre choix des couleurs selon le système de couleurs RAL - Laqué mat	III	RALM	Libre choix des couleurs selon le système de couleurs RAL - Laqué mat	III
			RALH	Libre choix des couleurs selon le système de couleurs RAL - Laqué brillant	IV	RALH	Libre choix des couleurs selon le système de couleurs RAL - Laqué brillant	IV
						1749 2297	Verre laqué blanc pur sur la face arrière Verre laqué gris soie sur la face arrière	
						2369 2370 2268 2483 2484 2485 2270	Céramique zaha stone * Céramique storm nero * Céramique calacatta * Céramique grigia * Céramique shilin slate * Céramique umbra marron * Céramique pulpis *	

* Plateaux supérieurs des chevets ronds sont aussi livrables dans des finitions en céramique, voir tableau des finitions „Plateaux supérieurs“.

** Tablettes murales ne sont pas livrables dans des finitions en laqué brillant RAL.

Changement de finition

Les numéros de la finition pour le corps et la façade des meubles d'appoint est à mentionner séparément, car des combinaisons de couleurs sont possibles. Lors d'une modification des finitions au sein de plusieurs catégories de prix, la catégorie de prix la plus élevée est facturée par principe. Le corps intérieur des meubles d'appoint est toujours en laqué blanc.

Le piétement des chevets ronds et des chevets au choix en laqué structuré anthracite (standard) ou en chrome brillant (supplément de prix).

Libre choix des couleurs selon le système de couleurs RAL

Le système de couleurs RAL



Déterminer soi-même presque toutes les couleurs et combinaisons de couleurs souhaitées – c'est très facile avec le système de couleurs RAL. On désigne par couleur RAL des couleurs normalisées qui sont attribuées à un numéro unique et qui sont utilisées dans une série de systèmes de couleurs et de catalogues de couleurs utilisés dans le monde entier. Peu importe la couleur que vous choisissez: dans cette collection de hülsta, chaque tendance de couleur trouve son application idéale.

Remarque concernant l' « Ange bleu » (RAL-UZ 38) et le sigle sur les quotas d'émission du DGM (classe A)

Les exigences de l' « Ange bleu » et du sigle sur les quotas d'émission du DGM ne peuvent pas toujours être requises pour les teintes du laqué des groupes de prix III et IV, cela dépend du mélange des teintes (proportion de leurs surfaces dans la commande). Les directives législatives sont cependant appliquées dans tous les cas!

Boutons optionnels pour les façades des meubles d'appoint et des éléments

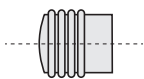
Toutes les façades dans la version standard sont livrées sans bouton (hülsta-Push-to-open). Il est malgré tout possible d'équiper les façades de boutons (sans supplément; exception: l'équipement de boutons n'est pas possible pour les façades entièrement en verre). Pour les tiroirs et les abattants, chaque façade sera équipée d'un bouton et à partir d'une largeur de 105,6 cm, de deux boutons. Le système hülsta-Push-to-open n'est pas intégré lorsque les boutons sont utilisés en option. Si les tiroirs sont équipés de boutons, ils seront livrés équipés du système **hülsta-SoftFlow** sur rails invisibles à ouverture totale et fermeture automatique amortie. **Veillez indiquer clairement la référence et la finition souhaitée sur la commande!**

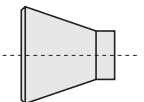
Bouton G001	Bouton G002	Bouton G003
<p>Aspect acier inox</p>  <p>Réf. G001</p>	<p>Laqué blanc pur Laqué gris soie Laqué structuré anthracite Chêne nature Cœur de noyer Aspect acier inox Chrome brillant</p>  <p>Réf. G002</p>	<p>Chêne nature Cœur de noyer Aspect acier inox</p>  <p>Réf. G003</p>

Fixation murale

Remarques importantes: Par principe en tant que vendeur ou monteur spécialisé, vous êtes responsables de la bonne fixation au mur des meubles. Pour cette raison, les fixations murales ne doivent être réalisées que par du personnel formé en conséquence. Pour presque tous les éléments, hülsta livre le matériel nécessaire pour la fixation murale, que vous devez utiliser pour des raisons constructives et de sécurité. Le matériel de fixation livré par hülsta (chevilles, vis) n'est adapté qu'au montage d'éléments dans un béton d'une classe de fermeté C12/15.

Pour les autres matériaux (voir tableau spécifique aux matériaux dans le chapitre concernant les fixations murales), nous proposons un set avec mortier de montage comme article pouvant être commandé. Veuillez remarquer que ce set avec mortier de montage n'est adapté qu'aux matériaux mentionnés. En présence d'autres caractéristiques (par exemple, murs en carton plâtre ou en maçonnerie légère), il est nécessaire de réaliser sur place une fixation adaptée à la charge. Veuillez remarquer que lors d'une mauvaise fixation au mur des meubles, ceux-ci peuvent tomber ou se renverser, tout particulièrement lorsque des matériaux de fixation achetés sur place ou ayant d'autres provenances sont utilisés.

En raison des faits mentionnés ci-dessus, il est impératif de demander les caractéristiques des murs avant la conclusion du contrat de vente.

Marquage sur les dessins du tarif / remarques concernant le montage des éléments suspendus

Marquage sur les dessins du tarif /

remarques concernant le montage des éléments suspendus

La plupart des meubles sont équipés de deux points de fixation murale (= nombre des plateaux porteurs), lorsque ces meubles sont prévus comme éléments suspendus. Cela n'est pas explicitement mentionné sur le tarif.

Lorsque le nombre des points de fixation est plus élevé (= nombre de plateaux porteurs), cela est mentionné sur le dessin dans le tarif par l'intermédiaire d'un chiffre dans un carré noir. Veuillez absolument respecter à ce sujet les informations et les consignes du chapitre « Caractéristiques des murs »!

3**4**

Remarques concernant la livraison

Remarques concernant la livraison:

La plupart des éléments sont livrés, de façon standard, **complètement collés**. Ces corps **ne sont donc pas démontables**. Il existe cependant des **exceptions**:

Certains corps sont livrés complètement montés, mais peuvent tout de même être **démontés en pièces détachées** chez le client. Ces articles sont marqués dans le tarif d'un **1**.

1

Certains corps sont **livrés en pièces détachées** en raison de leurs dimensions. Ces articles sont marqués dans le tarif d'un **2**.

2

Les façades marquées du chiffre **2** sont livrées séparément et sont donc toujours à monter (et démontables).

Compositions spéciales

Veillez également consulter les matelas et les sommiers à lattes dans le tarif « Literie »!

Les compositions spéciales sont des ensembles dont le prix est attrayant, la réduction du prix est associée à l'ensemble de la composition. Les compositions spéciales peuvent être éventuellement complétées d'accessoires. Un supplément de prix est alors facturé pour les accessoires.

Les **compositions spéciales** sont composées d'un **ensemble lit** (lit avec tête et entourage du lit dans une finition en bois/en laqué et deux chevets ronds) et d'une **armoire à portes ouvrantes ou pliantes**. Vous trouverez le prix d'une composition spéciale (ensemble lit et armoire) dans les cases grises!

Les fabrications spéciales pour compositions spéciales sont possibles! Positionnement du prix: composition spéciale + 15% en plus toutes les fabrications spéciales souhaitées (voir « Fabrications spéciales »)!

Remarque: Les recoupes en hauteur des armoires restent gratuites!

Important: choisissez un lit avec tête et entourage du lit dans une finition en bois/en laqué (toutes les dimensions du lit sont possibles – veuillez indiquer la référence; voir page 14), deux chevets ronds (le type de chevet 5505 est possible; voir page 16) ainsi que l'une des armoires présentées ci-dessous.

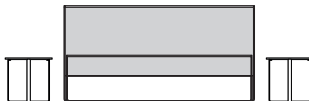



Remarque concernant la classe énergétique: voir page 10!

		Prix de l'ensemble d'une composition spéciale (ensemble lit et armoire)						Supplément de prix pour profilé de corniche (impossible pour les armoires à portes pliantes)	Supplément de prix pour hülsta-Pull/Push-to-move (support d'ouverture des portes pliantes)	Supplément de prix pour éclairage d'armoire
		Design T		Design U		Design P				
		avec portes ouvrantes	avec portes pliantes	avec portes ouvrantes	avec portes pliantes	avec portes ouvrantes	avec portes pliantes			
Armoire avec 4 portes ouvrantes ou pliantes 202 cm de large 										
Armoire avec 5 portes ouvrantes ou pliantes 252 cm de large 										
Armoire avec 6 portes ouvrantes ou pliantes 302 cm de large 										

Remarque concernant la classe énergétique: voir page 10!

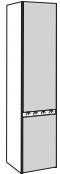
Aménagement complémentaire pour armoires à vêtements



<p>Supplément de prix pour éclairage LED de poignée en forme de barre des portes dans le design P Chaque porte d'armoire dans le design P peut être équipée d'un éclairage LED de poignée en forme de barre.</p> 	<p>Supplément de prix pour éclairage LED de poignée en forme de barre pour portes dans le design P par porte d'armoire</p>	<p>Supplément de prix pour miroir Chaque porte d'armoire peut être équipée d'un miroir en appui contre paiement d'un supplément de prix.</p> 	<p>Supplément de prix pour miroir par porte d'armoire</p>
---	---	---	--

<p>Télécommande radio Supplément de prix pour télécommande radio avec changement de température de couleur (émetteur + récepteur) réf. 2119</p>	<p>Lampe LED en saillie Supplément de prix pour chaque lampe complémentaire (2,4 W) Réf. 395</p> 
---	--

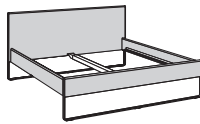
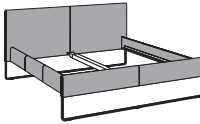

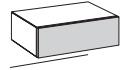
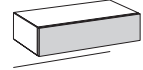
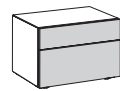
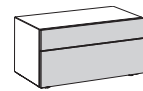

Aménagement complémentaire pour lits

<p>Lit Finition standard: lit dans une finition en bois/en laqué sur étrier en métal en laqué structuré anthracite (comme illustration no. 1)</p>  <p>Illustration no. 1</p>  <p>Illustration no. 2</p>	<p>Supplément de prix pour lit rembourré (comme illustration no. 2)</p> <p>Catégorie de prix des revêtements</p> <table border="1"> <tr> <td>NOUVEAU I</td> <td>II</td> <td>III</td> <td>IV</td> <td>NOUVEAU I</td> <td>II</td> <td>III</td> <td>IV</td> </tr> <tr> <td>1000</td> <td>1000</td> <td>1000</td> <td>1000</td> <td>1001</td> <td>1001</td> <td>1001</td> <td>1001</td> </tr> <tr> <td>-</td> <td>-</td> <td>-</td> <td>-</td> <td>-</td> <td>-</td> <td>-</td> <td>-</td> </tr> </table>	NOUVEAU I	II	III	IV	NOUVEAU I	II	III	IV	1000	1000	1000	1000	1001	1001	1001	1001	-	-	-	-	-	-	-	-	<p>Supplément pour tête de lit habillée sur la face arrière des lits rembourrés</p> <p>Catégorie de prix des revêtements</p> <table border="1"> <tr> <td>I</td> <td>II</td> <td>III</td> <td>IV</td> </tr> <tr> <td>3000</td> <td>-</td> <td>-</td> <td>-</td> </tr> </table>	I	II	III	IV	3000	-	-	-	<p>Supplément pour étrier en métal en chrome brillant</p>
NOUVEAU I	II	III	IV	NOUVEAU I	II	III	IV																												
1000	1000	1000	1000	1001	1001	1001	1001																												
-	-	-	-	-	-	-	-																												
I	II	III	IV																																
3000	-	-	-																																

Equipement complémentaire pour chevets

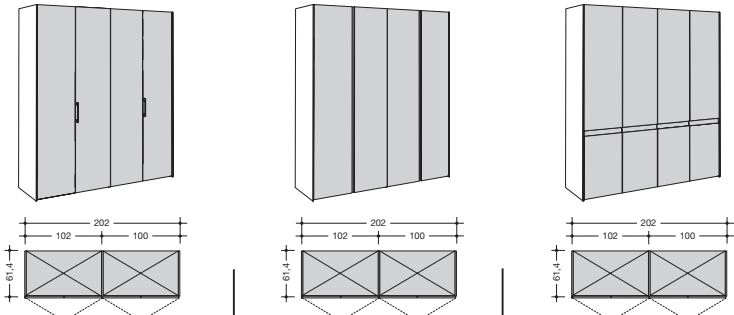
<p>Chevets Finition standard: chevet rond avec plateau supérieur dans une finition en bois/en laqué sur piétement en métal en laqué structuré anthracite (comme illustration no. 1)</p>  <p>Illustration no. 1</p>  <p>Illustration no. 2</p>		<p>Supplément de prix pour chevet rond avec 1 tiroir (comme illustration no. 2)</p> <p>Cat. de prix</p> <table border="1"> <tr> <td>I</td> <td>II</td> </tr> <tr> <td>-</td> <td>-</td> </tr> <tr> <td>4002</td> <td>-</td> </tr> </table>		I	II	-	-	4002	-	<p>Supplément de prix pour plateau supérieur dans une finition en verre</p> <p>Cat. de prix</p> <table border="1"> <tr> <td>I</td> <td>II</td> </tr> <tr> <td>-</td> <td>-</td> </tr> <tr> <td>3534</td> <td>-</td> </tr> </table>	I	II	-	-	3534	-	<p>Supplément de prix pour plateau supérieur dans une finition en céramique</p> <p>Cat. de prix</p> <table border="1"> <tr> <td>I</td> <td>II</td> </tr> <tr> <td>-</td> <td>-</td> </tr> <tr> <td>3544</td> <td>-</td> </tr> </table>	I	II	-	-	3544	-	<p>Supplément de prix pour piétement en métal en chrome brillant</p> <p>Cat. de prix</p> <table border="1"> <tr> <td>I</td> <td>II</td> </tr> <tr> <td>-</td> <td>-</td> </tr> <tr> <td>3002</td> <td>-</td> </tr> </table>	I	II	-	-	3002	-						
I	II																																			
-	-																																			
4002	-																																			
I	II																																			
-	-																																			
3534	-																																			
I	II																																			
-	-																																			
3544	-																																			
I	II																																			
-	-																																			
3002	-																																			
<p>Supplément de prix pour chevet suspendu avec 1 tiroir (comme illustration no. 3)</p>  <p>52,8 cm de large</p>  <p>70,4 cm de large</p> <p>Illustration no. 3</p>		<p>Supplément de prix pour chevet avec 1 tiroir sur piétement en métal en laqué structuré anthracite (comme illustration no. 4)</p> <p>Cat. de prix</p> <table border="1"> <tr> <td>I</td> <td>II</td> </tr> <tr> <td>-</td> <td>-</td> </tr> <tr> <td>4000</td> <td>4001</td> </tr> <tr> <td>-</td> <td>-</td> </tr> <tr> <td>-</td> <td>-</td> </tr> <tr> <td>-</td> <td>-</td> </tr> </table>		I	II	-	-	4000	4001	-	-	-	-	-	-	<p>Supplément de prix pour plateau supérieur dans une finition en verre</p> <p>Cat. de prix</p> <table border="1"> <tr> <td>I</td> <td>II</td> </tr> <tr> <td>-</td> <td>-</td> </tr> <tr> <td>3530</td> <td>-</td> </tr> </table>	I	II	-	-	3530	-	<p>Supplément de prix pour plateau supérieur dans une finition en céramique</p> <p>Cat. de prix</p> <table border="1"> <tr> <td>I</td> <td>II</td> </tr> <tr> <td>-</td> <td>-</td> </tr> <tr> <td>3540</td> <td>-</td> </tr> </table>	I	II	-	-	3540	-	<p>Supplément de prix pour piétement en métal en chrome brillant</p> <p>Cat. de prix</p> <table border="1"> <tr> <td>I</td> <td>II</td> </tr> <tr> <td>-</td> <td>-</td> </tr> <tr> <td>3001</td> <td>-</td> </tr> </table>	I	II	-	-	3001	-
I	II																																			
-	-																																			
4000	4001																																			
-	-																																			
-	-																																			
-	-																																			
I	II																																			
-	-																																			
3530	-																																			
I	II																																			
-	-																																			
3540	-																																			
I	II																																			
-	-																																			
3001	-																																			
<p>Supplément de prix pour chevet avec 2 tiroirs (comme illustration no. 5)</p>  <p>52,8 cm de large</p>  <p>70,4 cm de large</p> <p>Illustration no. 5</p>		<p>Supplément de prix pour chevet avec 2 tiroirs (comme illustration no. 5)</p> <p>Cat. de prix</p> <table border="1"> <tr> <td>I</td> <td>II</td> </tr> <tr> <td>-</td> <td>-</td> </tr> <tr> <td>4000</td> <td>4001</td> </tr> <tr> <td>-</td> <td>-</td> </tr> <tr> <td>-</td> <td>-</td> </tr> <tr> <td>-</td> <td>-</td> </tr> </table>		I	II	-	-	4000	4001	-	-	-	-	-	-	<p>Supplément de prix pour plateau supérieur dans une finition en verre</p> <p>Cat. de prix</p> <table border="1"> <tr> <td>I</td> <td>II</td> </tr> <tr> <td>-</td> <td>-</td> </tr> <tr> <td>3530</td> <td>-</td> </tr> </table>	I	II	-	-	3530	-	<p>Supplément de prix pour plateau supérieur dans une finition en céramique</p> <p>Cat. de prix</p> <table border="1"> <tr> <td>I</td> <td>II</td> </tr> <tr> <td>-</td> <td>-</td> </tr> <tr> <td>3540</td> <td>-</td> </tr> </table>	I	II	-	-	3540	-	<p>Supplément de prix pour piétement en métal en chrome brillant</p> <p>Cat. de prix</p> <table border="1"> <tr> <td>I</td> <td>II</td> </tr> <tr> <td>-</td> <td>-</td> </tr> <tr> <td>-</td> <td>-</td> </tr> </table>	I	II	-	-	-	-
I	II																																			
-	-																																			
4000	4001																																			
-	-																																			
-	-																																			
-	-																																			
I	II																																			
-	-																																			
3530	-																																			
I	II																																			
-	-																																			
3540	-																																			
I	II																																			
-	-																																			
-	-																																			

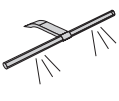
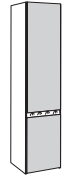
Armoires à portes ouvrantes

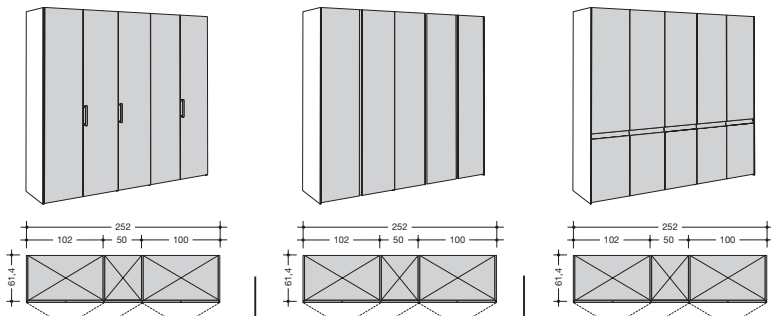
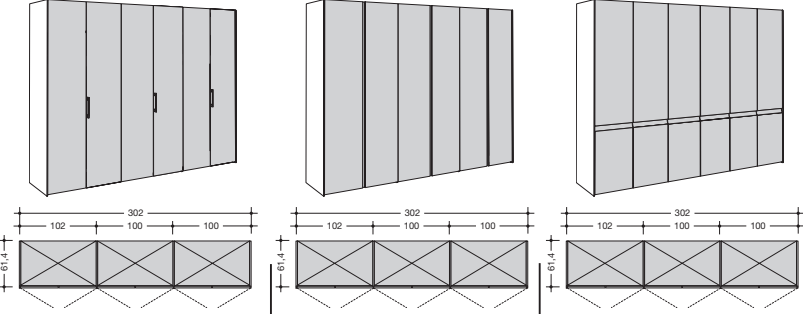
<p>Comme variantes par rapport aux solutions individuelles réalisées à l'aide de l'ensemble du programme, il est possible de faire son choix parmi des armoires aménagées. Cela simplifie l'étude d'une réalisation. Les armoires à vêtements peuvent être complétées par d'éventuels accessoires. Un supplément de prix sera facturé pour les accessoires retenus.</p>			<p>Supplément de prix pour profilé de corniche</p>		<p>Supplément de prix pour lampe LED en saillie Chaque élément: 1 lampe</p>		<p>Supplément de prix pour éclairage LED de poignée en forme de barre pour portes dans le design P</p>		<p>Supplément de prix pour miroir Chaque porte d'armoire peut être équipée d'un miroir en appui contre payement d'un supplément de prix.</p>	
<p>Armoire à 4 portes ouvrantes 202 cm de large</p> 										
<p>avec portes ouvrantes dans le design T</p>			<p>avec portes ouvrantes dans le design U</p>		<p>avec portes ouvrantes dans le design P</p>		<p>Pour cette composition d'armoire, nous recommandons 2 lampes LED en saillie.</p>			
<p>T850</p>			<p>U850</p>		<p>P850</p>		<p>101 2x 395</p>			
<p>Cat. de prix I - II -</p>			<p>-</p>		<p>-</p>		<p>-</p>		<p>2x -</p>	
<p>Armoire à 5 portes ouvrantes 252 cm de large</p> 			<p>avec portes ouvrantes dans le design T</p>		<p>avec portes ouvrantes dans le design U</p>		<p>avec portes ouvrantes dans le design P</p>		<p>Veillez indiquer sur le dessin ou sur la commande (à partir de la gauche) l'emplacement exact des portes ouvrantes dans le design P qui doivent être équipées d'un éclairage LED de poignée en forme de barre.</p>	
<p>avec portes ouvrantes dans le design T</p>			<p>avec portes ouvrantes dans le design U</p>		<p>avec portes ouvrantes dans le design P</p>		<p>Pour cette composition d'armoire, nous recommandons 3 lampes LED en saillie.</p>		<p>Supplément de prix pour éclairage LED de poignée en forme de barre par porte ouvrante dans le design P:</p>	
<p>T851</p>			<p>U851</p>		<p>P851</p>		<p>103 3x 395</p>		<p>Veillez indiquer sur le dessin ou sur la commande (à partir de la gauche) l'emplacement exact des portes ouvrantes qui doivent être équipées d'un miroir.</p>	
<p>Cat. de prix I - II -</p>			<p>-</p>		<p>-</p>		<p>-</p>		<p>-</p>	
<p>Armoire à 6 portes ouvrantes 302 cm de large</p> 			<p>avec portes ouvrantes dans le design T</p>		<p>avec portes ouvrantes dans le design U</p>		<p>avec portes ouvrantes dans le design P</p>		<p>Pour cette composition d'armoire, nous recommandons 3 lampes LED en saillie.</p>	
<p>avec portes ouvrantes dans le design T</p>			<p>avec portes ouvrantes dans le design U</p>		<p>avec portes ouvrantes dans le design P</p>		<p>104 3x 395</p>			
<p>T852</p>			<p>U852</p>		<p>P852</p>		<p>-</p>		<p>3x -</p>	
<p>Cat. de prix I - II -</p>			<p>-</p>		<p>-</p>		<p>-</p>		<p>-</p>	

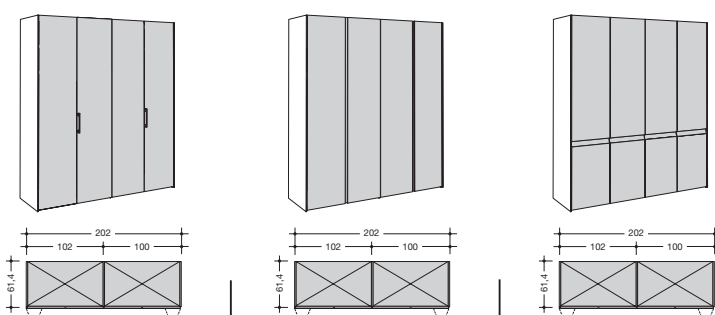
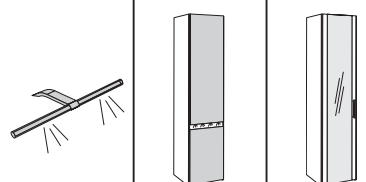
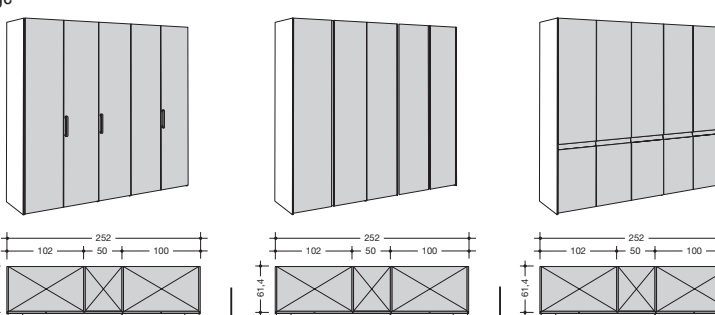
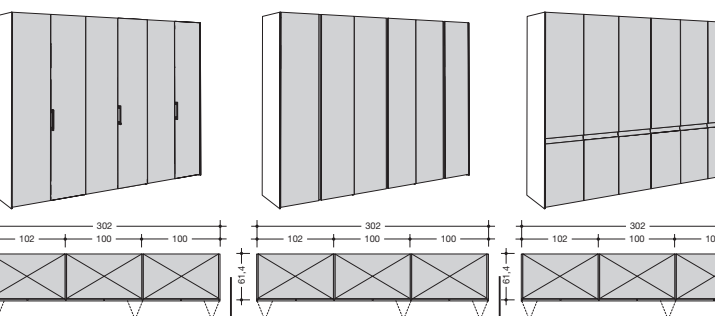
<p>Comme variantes par rapport aux solutions individuelles réalisées à l'aide de l'ensemble du programme, il est possible de faire son choix parmi des armoires aménagées. Cela simplifie l'étude d'une réalisation. Les armoires à vêtements peuvent être complétées par d'éventuels accessoires. Un supplément de prix sera facturé pour les accessoires retenus.</p>			<p>Supplément de prix pour hülsta-Pull/ Push-to-move (support d'ouverture des portes pliantes)</p>		<p>Supplément de prix pour lampe LED en saillie Chaque élément: 1 lampe</p>		<p>Supplément de prix pour éclairage LED de poignée en forme de barre pour portes dans le design P</p>		<p>Supplément de prix pour miroir Chaque porte d'armoire peut être équipée d'un miroir en appui contre paiement d'un supplément de prix.</p>	
<p>Armoire à 4 portes pliantes 202 cm de large</p> 			<p>avec portes pliantes dans le design T</p>		<p>avec portes pliantes dans le design U</p>		<p>avec portes pliantes dans le design P</p>		<p>Remarque concernant la classe énergétique: voir page 10!</p> 	
<p>T860</p>			<p>U860</p>		<p>P860</p>		<p>Pour cette composition d'armoire, nous recommandons 2 lampes LED en saillie.</p>			
<p>Cat. de prix I - II -</p>							<p>1x 3011 L 1x 3012 R</p>		<p>2x 395</p>	
<p>Armoire à 5 portes pliantes élément central avec porte ouvrante, ferrages à droite 252 cm de large</p> 			<p>avec portes pliantes dans le design T</p>		<p>avec portes pliantes dans le design U</p>		<p>avec portes pliantes dans le design P</p>		<p>Veuillez indiquer sur le dessin ou sur la commande (à partir de la gauche) l'emplacement exact des portes pliantes dans le design P qui doivent être équipées d'un éclairage LED de poignée en forme de barre.</p>	
<p>T861</p>			<p>U861</p>		<p>P861</p>		<p>Pour cette composition d'armoire, nous recommandons 3 lampes LED en saillie.</p>		<p>Veuillez indiquer sur le dessin ou sur la commande (à partir de la gauche) l'emplacement exact des portes pliantes qui doivent être équipées d'un miroir.</p>	
<p>Cat. de prix I - II -</p>							<p>1x 3011 L 1x 3012 R</p>		<p>3x 395</p>	
<p>Armoire à 6 portes pliantes 302 cm de large</p> 			<p>avec portes pliantes dans le design T</p>		<p>avec portes pliantes dans le design U</p>		<p>avec portes pliantes dans le design P</p>		<p>Veuillez indiquer sur le dessin ou sur la commande (à partir de la gauche) l'emplacement exact des portes pliantes qui doivent être équipées d'un miroir.</p>	
<p>T862</p>			<p>U862</p>		<p>P862</p>		<p>Pour cette composition d'armoire, nous recommandons 3 lampes LED en saillie.</p>		<p>Veuillez indiquer sur le dessin ou sur la commande (à partir de la gauche) l'emplacement exact des portes pliantes qui doivent être équipées d'un miroir.</p>	
<p>Cat. de prix I - II -</p>							<p>1x 3011 L 2x 3012 R</p>		<p>3x 395</p>	
							<p>3x -</p>		<p>3x -</p>	

Armoires à portes ouvrantes et à portes pliantes

Armoires selon le principe des constructions sans fin

Les armoires à portes ouvrantes et pliantes peuvent être conçues selon le principe des constructions sans fin et être combinées entre elles. Grâce aux différentes largeurs des éléments, il est possible de réaliser de nombreuses largeurs d'armoires. Ainsi, la surface disponible peut être utilisée de façon optimale. Pour chaque combinaison d'armoire, le premier élément de gauche est considéré comme l'élément de base, il est équipé de deux faces extérieures. On ne peut installer qu'un seul élément de base. Lors de l'assemblage avec des éléments complémentaires, la face extérieure de droite de l'élément de base est utilisée comme face de finition de l'armoire. Pour les éléments à une porte ouvrante, ainsi que pour les armoires à portes pliantes, la position des ferrures peut être choisie à gauche ou à droite. Les dessins ci-dessous ne représentent qu'une partie de l'assortiment des armoires.

L'aménagement intérieur standard de chaque élément est composé de deux tablettes et d'une tringle à vêtements.

Corps intérieur ainsi qu'aménagement intérieur de l'armoire en laqué blanc (standard) ou en laqué gris.

Dimensions

	sans profilé de corniche	avec profilé de corniche	avec lampe LED en saillie	avec profilé de corniche et lampe LED en saillie
Hauteurs y compris socle	229,6 cm	230,8 cm	234,6 cm	235,8 cm
Profondeurs	61,4 cm	61,5 cm	74,2 cm	68,7 cm
Largeurs	voir pages 11-13			

Recoupes en hauteur par intervalles de 1,0 cm sans supplément de prix

Exemples d'armoires

Armoire à 3 portes ouvrantes 152 cm de large

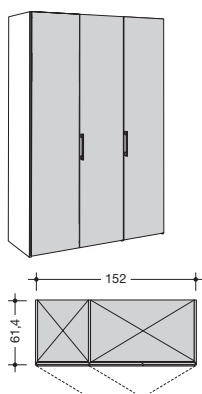

Armoire à 5 portes ouvrantes 252 cm de large

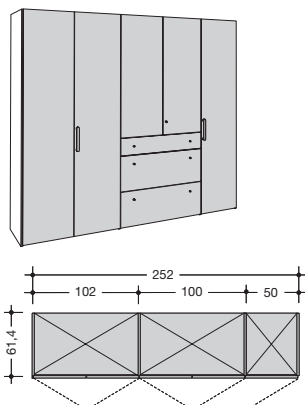

Armoire à 6 portes pliantes 302 cm de large

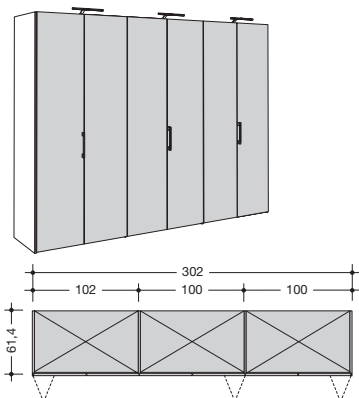

Armoires à portes ouvrantes et à portes pliantes

- Les armoires à portes ouvrantes et à portes pliantes peuvent être construites sans fin et combinées entre elles
- Profilé de corniche, façades en miroir et éclairage contre supplément de prix
- Eléments panorama d'une grande largeur de 160/162 et 200/202 cm sans cloison centrale
- Armoires à portes ouvrantes:
Largeurs extérieures des éléments: 42, 52, 82, 102 cm (éléments de base)
40, 50, 80, 100 cm (éléments complémentaires)
Largeurs intérieures des éléments: 38, 48, 78, 98 cm
- Armoires à portes pliantes:
Largeurs extérieures des éléments: 82, 102, 162, 202 cm (éléments de base)
80, 100, 160, 200 cm (éléments complémentaires)
Largeurs intérieures des éléments: 78, 98, 158, 198 cm
- Profondeur extérieure: 61,4 cm
- Profondeur intérieure: 56,0 cm
- Angle d'ouverture des portes: env. 94°

Remarque importante:

Pour des raisons de construction, la tablette supérieure de l'armoire est positionnée à différentes hauteurs pour les éléments à portes ouvrantes et pliantes. A respecter lors de la combinaison d'éléments à portes ouvrantes et pliantes!

Eclairage

Toutes les armoires à portes ouvrantes et à portes pliantes peuvent être équipées, au choix, d'une lampe LED en saillie. Une lampe LED en saillie 12 V; 2,4 W est montée au-dessus de chaque élément à 1 ou 2 portes (exception: pour les éléments panorama, deux lampes LED en saillie sont prévus). Sur demande, il est possible de prévoir une lampe LED en saillie au milieu au-dessus de chaque porte. Dans tous les cas, il est indispensable de faire un dessin.

La commande s'effectue de façon standard par un interrupteur au sol. Une télécommande radio est également disponible comme variante contre paiement d'un supplément de prix. La télécommande radio est composée d'un émetteur et d'un récepteur avec lesquels il est possible d'allumer et d'éteindre l'ensemble de l'éclairage. En présence de la télécommande radio, l'interrupteur au sol n'est pas livré.

Attention: En présence d'un profilé de corniche, il est indispensable de respecter un écart minimum de 2,0 cm avec le plafond.

Télécommande radio

Supplément de prix pour télécommande radio avec changement de température de couleur
(émetteur + récepteur) réf.

2119 -

Lampe LED en saillie

Supplément de prix pour chaque lampe complémentaire (2,4 W)
Réf.

395 -

Ce produit contient une source lumineuse de classe d'efficacité énergétique G. 12 V.



Eclairage LED de poignée en forme de barre pour portes dans le design P

3,4 W pour portes d'une largeur de 40 cm resp. 4,4 W pour portes d'une largeur de 50 cm







Ce produit contient une source lumineuse de classe d'efficacité énergétique G. 12 V.



Veuillez prévoir lors de chaque étude un espace de 2,0 cm vers le plafond et sur le côté pour le montage!

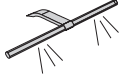

Armoires à portes ouvrantes

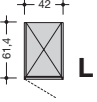
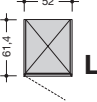
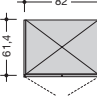
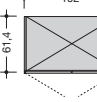
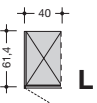
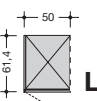
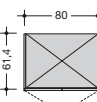
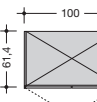

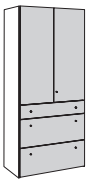
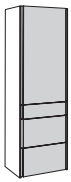

NEO

Armoires à portes ouvrantes		Design T	Design U	Design P	Supplément de prix pour profilé de corniche	Supplément de prix pour lampe LED en saillie	Supplément de prix pour éclairage LED de poignée en forme de barre pour portes dans le design P	Supplément de prix pour miroir	
<p>Hauteur: 229,6 cm (hauteur avec profilé de corniche et/ou lampe LED en saillie: voir tableau page 10 en haut à droite; recoupes en hauteur par intervalles de 1,0 cm sans supplément de prix)</p> <p>Largeur: voir tableau</p> <p>Profondeur: 61,4 cm (profondeur avec profilé de corniche et/ou lampe LED en saillie: voir tableau page 10 en haut à droite)</p> <p>Aménagement intérieur de chaque élément: 2 tablettes, 1 tringle.</p> <p>Corps intérieur ainsi qu'aménagement intérieur de l'armoire en laqué blanc (standard) ou en laqué gris.</p>		 Profondeur du corps: 61,4 cm Epaisseur de la façade: 2,3 cm Profondeur totale (sans poignées): 61,4 cm	 Profondeur du corps: 61,4 cm Epaisseur de la façade: 2,3 cm Profondeur totale (sans poignées): 61,4 cm	 Profondeur du corps: 61,4 cm Epaisseur de la façade: 2,3 cm Profondeur totale (sans poignées): 61,4 cm		 Chaque élément: 1 lampe			
<p>Eléments de base avec 2 faces extérieures (épaisseur 2 cm chacune)</p> <p>Pour chaque composition d'armoire, le premier élément de gauche est considéré comme l'élément de base qui est équipé de deux faces extérieures. On ne peut installer qu'un seul élément de base. Lors de l'assemblage avec des éléments complémentaires, la face extérieure de droite est utilisée comme face de finition.</p>		<p>Veuillez également consulter les aménagements intérieurs fonctionnels de grande qualité dans le tarif « Aménagement intérieur d'armoire », ainsi que les articles spéciaux et les fabrications spéciales.</p>							
	Elément 1 porte, gauche ou droit, 42 cm de large	Cat. de prix I II	T02011 L T02012 R	U02011 L U02012 R	P02011 L P02012 R	1410	395	Veuillez indiquer sur le dessin ou sur la commande (à partir de la gauche) l'emplacement exact des portes ouvrantes dans le design P qui doivent être équipées d'un éclairage LED de poignée en forme de barre.	Veuillez indiquer sur le dessin ou sur la commande (à partir de la gauche) l'emplacement exact des portes ouvrantes qui doivent être équipées d'un miroir.
	Elément 1 porte, gauche ou droit, 52 cm de large	Cat. de prix I II	T2011 L T2012 R	U2011 L U2012 R	P2011 L P2012 R	1420			
	Elément 2 portes, 82 cm de large	Cat. de prix I II	T0202	U0202	P0202	1430			
	Elément 2 portes, 102 cm de large	Cat. de prix I II	T202	U202	P202	1440			
<p>Eléments complémentaires avec 1 cloison (épaisseur 2 cm)</p>									
	Elément 1 porte, gauche ou droit, 40 cm de large	Cat. de prix I II	T00011 L T00012 R	U00011 L U00012 R	P00011 L P00012 R	1460	-	Supplément de prix pour éclairage LED de poignée en forme de barre par porte ouvrante dans le design P:	Supplément de prix pour miroir par porte ouvrante:
	Elément 1 porte, gauche ou droit, 50 cm de large	Cat. de prix I II	T0011 L T0012 R	U0011 L U0012 R	P0011 L P0012 R	1470			
	Elément 2 portes, 80 cm de large	Cat. de prix I II	T0002	U0002	P0002	1480			
	Elément 2 portes, 100 cm de large	Cat. de prix I II	T002	U002	P002	1490			

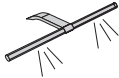
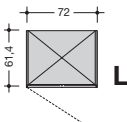
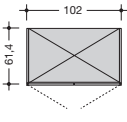
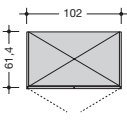
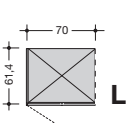
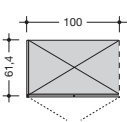
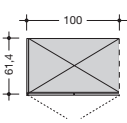
Veuillez prévoir lors de chaque étude un espace de 2,0 cm vers le plafond et sur le côté pour le montage!

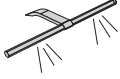

Armoires à portes ouvrantes

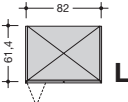
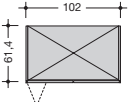
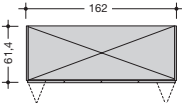
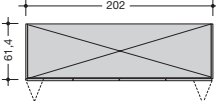
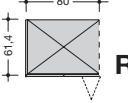
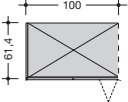
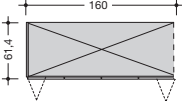
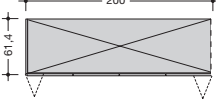
<p>Armoires à portes ouvrantes</p> <p>Hauteur: 229,6 cm (hauteur avec profilé de corniche et/ou lampe LED en saillie: voir tableau page 10 en haut à droite; recoupes en hauteur par intervalles de 1,0 cm sans supplément de prix)</p> <p>Largeur: voir tableau</p> <p>Profondeur: 61,4 cm (profondeur avec profilé de corniche et/ou lampe LED en saillie: voir tableau page 10 en haut à droite)</p> <p>Aménagement intérieur de chaque élément: 2 tablettes.</p> <p>Corps intérieur ainsi qu'aménagement intérieur de l'armoire en laqué blanc (standard) ou en laqué gris.</p>	<p>Design T</p>  <p>Profondeur du corps: 61,4 cm Épaisseur de la façade: 2,3 cm Profondeur totale (sans poignées): 61,4 cm</p>	<p>Design U</p>  <p>Profondeur du corps: 61,4 cm Épaisseur de la façade: 2,3 cm Profondeur totale (sans poignées): 61,4 cm</p>	<p>Supplément de prix pour profilé de corniche</p> 	<p>Supplément de prix pour lampe LED en saillie</p> <p>Chaque élément: 1 lampe</p>  <p>Remarque concernant la classe énergétique: voir page 10!</p>	
<p>Éléments de base avec 2 faces extérieures (épaisseur 2 cm chacune)</p> <p>Pour chaque composition d'armoire, le premier élément de gauche est considéré comme l'élément de base qui est équipé de deux faces extérieures. On ne peut installer qu'un seul élément de base. Lors de l'assemblage avec des éléments complémentaires, la face extérieure de droite est utilisée comme face de finition.</p>		<p>Veuillez également consulter les aménagements intérieurs fonctionnels de grande qualité dans le tarif « Aménagement intérieur d'armoire », ainsi que les articles spéciaux et les fabrications spéciales.</p>			
 <p>Élément 1 porte, gauche ou droit, 3 tiroirs, 72 cm de large</p>	<p>Cat. de prix I II</p>	X	<p>U2471 L U2472 R</p> <p>- -</p>	<p>1300</p> <p>- -</p>	
 <p>Élément 2 portes, 3 tiroirs, 102 cm de large</p>	<p>Cat. de prix I II</p>	X	<p>T23410</p> <p>- -</p>	<p>1310</p> <p>- -</p>	
 <p>Élément 2 portes, 5 tiroirs, 102 cm de large</p>	<p>Cat. de prix I II</p>	X	<p>T23310</p> <p>- -</p>	<p>1310</p> <p>- -</p>	<p>395</p> <p>-</p>
<p>Éléments complémentaires avec 1 cloison (épaisseur 2 cm)</p>					
 <p>Élément 1 porte, gauche ou droit, 3 tiroirs, 70 cm de large</p>	<p>Cat. de prix I II</p>	X	<p>U0471 L U0471 R</p> <p>- -</p>	<p>1320</p> <p>- -</p>	
 <p>Élément 2 portes, 3 tiroirs, 100 cm de large</p>	<p>Cat. de prix I II</p>	X	<p>T03410</p> <p>- -</p>	<p>1330</p> <p>- -</p>	
 <p>Élément 2 portes, 5 tiroirs, 100 cm de large</p>	<p>Cat. de prix I II</p>	X	<p>T03310</p> <p>- -</p>	<p>1330</p> <p>- -</p>	

Armoires à portes pliantes		Design T	Design U	Design P	Supplément de prix pour hülsta-Pull/ Push-to-move (support d'ouverture des portes pliantes)	Supplément de prix pour lampe LED en saillie Chaque élément: 1 lampe	Supplément de prix pour éclairage LED de poignée en forme de barre pour portes dans le design P	Supplément de prix pour miroir Chaque porte d'armoire peut être équipée d'un miroir en appui contre paiement d'un supplément de prix.
<p>Hauteur: 229,6 cm (hauteur avec lampe LED en saillie: voir tableau page 10 en haut à droite; recoupes en hauteur par intervalles de 1,0 cm sans supplément de prix)</p> <p>Largeur: voir tableau</p> <p>Profondeur: 61,4 cm (profondeur avec lampe LED en saillie: voir tableau page 10 en haut à droite)</p> <p>Aménagement intérieur de chaque élément: 2 tablettes, 1 triangle.</p> <p>Corps intérieur ainsi qu'aménagement intérieur de l'armoire en laqué blanc (standard) ou en laqué gris.</p>								
		Profondeur du corps: 61,4 cm Épaisseur de la façade: 2,3 cm Profondeur totale (sans poignées): 61,4 cm	Profondeur du corps: 61,4 cm Épaisseur de la façade: 2,3 cm Profondeur totale (sans poignées): 61,4 cm	Profondeur du corps: 61,4 cm Épaisseur de la façade: 2,3 cm Profondeur totale (sans poignées): 61,4 cm			Remarque concernant la classe énergétique: voir page 10!	
<p>Éléments de base avec 2 faces extérieures (épaisseur 2 cm chacune)</p> <p>Pour chaque composition d'armoire, le premier élément de gauche est considéré comme l'élément de base qui est équipé de deux faces extérieures. On ne peut installer qu'un seul élément de base. Lors de l'assemblage avec des éléments complémentaires, la face extérieure de droite est utilisée comme face de finition.</p>					<p>Veuillez également consulter les aménagements intérieurs fonctionnels de grande qualité dans le tarif « Aménagement intérieur d'armoire », ainsi que les articles spéciaux et les fabrications spéciales.</p>			
	Élément 2 portes, gauche ou droit, 82 cm de large	Cat. de prix I II	T2221 L T2222 R	U2221 L U2222 R	P2221 L P2222 R	3011 L 3012 R	395	Veuillez indiquer sur le dessin ou sur la commande (à partir de la gauche) l'emplacement exact des portes pliantes dans le design P qui doivent être équipées d'un éclairage LED de poignée en forme de barre.
	Élément 2 portes, gauche ou droit, 102 cm de large	Cat. de prix I II	T2321 L T2322 R	U2321 L U2322 R	P2321 L P2322 R	-	-	
	Élément panorama 4 portes, 162 cm de large - sans cloison intermédiaire	Cat. de prix I II	T2420	U2420	P2420		Pour cet élément d'armoire, nous recommandons 2 lampes LED en saillie.	Supplément de prix pour éclairage LED de poignée en forme de barre par porte pliante dans le design P:
	Élément panorama 4 portes, 202 cm de large - sans cloison intermédiaire	Cat. de prix I II	T2520	U2520	P2520	1x 3011 L 1x 3012 R	2x 395	
<p>Éléments complémentaires avec 1 cloison (épaisseur 2 cm)</p>								
	Élément 2 portes, gauche ou droit, 80 cm de large	Cat. de prix I II	T0221 L T0222 R	U0221 L U0222 R	P0221 L P0222 R	3011 L 3012 R	395	
	Élément 2 portes, gauche ou droit, 100 cm de large	Cat. de prix I II	T0321 L T0322 R	U0321 L U0322 R	P0321 L P0322 R	-	-	
	Élément panorama 4 portes, 160 cm de large - sans cloison intermédiaire	Cat. de prix I II	T0420	U0420	P0420		Pour cet élément d'armoire, nous recommandons 2 lampes LED en saillie.	
	Élément panorama 4 portes, 200 cm de large - sans cloison intermédiaire	Cat. de prix I II	T0520	U0520	P0520	1x 3011 L 1x 3012 R	2x 395	

Lits

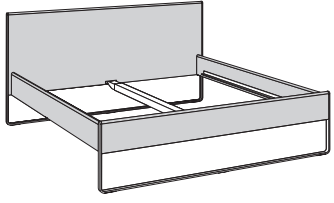
Veuillez également consulter les matelas et les sommiers à lattes dans le tarif « Literie »!

Lits Lits sur étrier en métal en laqué structuré anthracite	Dimensions intérieures	Dimensions extérieures	Référence	Cat. de prix	
				I	II
 <p>Dimensions des lits: Hauteur de la tête de lit: 89,8 cm Hauteur du bord supérieur du lit: 42,7 cm Hauteur libre sous le lit: 24,5 cm Hauteur utile maximale de l'intérieur du lit (languettes d'appuis dans la position la plus basse): 13,4 cm</p>  <p>reddot winner 2020</p>	140x200	153,7x205,9	725	-	-
	160x200	173,7x205,9	726	-	-
	180x200	193,7x205,9	727	-	-
	200x200	213,7x205,9	728	-	-
	140x210	153,7x215,9	735	-	-
	160x210	173,7x215,9	736	-	-
	180x210	193,7x215,9	737	-	-
	200x210	213,7x215,9	738	-	-
	140x220	153,7x225,9	745	-	-
	160x220	173,7x225,9	746	-	-
	180x220	193,7x225,9	747	-	-
	200x220	213,7x225,9	748	-	-

Accessoires pour lits

Supplément pour étrier en métal en chrome brillant

Les lits reposent de manière standard sur un étrier en métal en laqué structuré anthracite. Si souhaité, ils sont également livrables contre paiement d'un supplément équipés d'un étrier en chrome brillant. Veuillez l'indiquer clairement sur la commande!

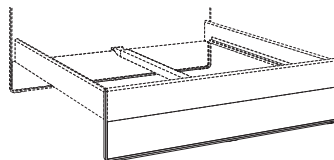

3000

Eclairage LED des côtés du lit

Couleur acier inox; lampe LED pivotante avec capteur de mouvements et durée de fonctionnement réglable.

Ce produit contient une source lumineuse de classe d'efficacité énergétique E. 12 V.

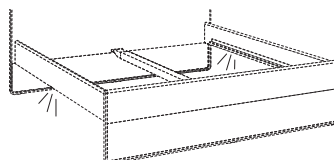





0,9 W

895

Lits rembourrés

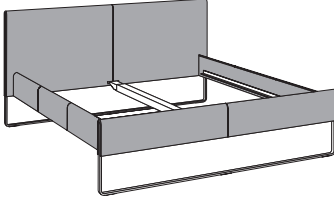
Veillez également consulter les matelas et les sommiers à lattes dans le tarif « Literie »!

NEO

Lits rembourrés Lits rembourrés sur étrier en métal en laqué structuré anthracite		Dimensions intérieures	Dimensions extérieures	Référence			
<p>Collection des revêtements hülsta: voir tarif « Collection des revêtements hülsta ». Veuillez indiquer clairement la finition souhaitée sur la commande!</p>	<p>Lit rembourré dans la catégorie de prix des revêtements I</p>	140x200	153,7x212	7251	-		
		160x200	173,7x212	7261	-		
		180x200	193,7x212	7271	-		
		200x200	213,7x212	7281	-		
		140x210	153,7x222	7351	-		
		160x210	173,7x222	7361	-		
		180x210	193,7x222	7371	-		
		200x210	213,7x222	7381	-		
		140x220	153,7x232	7451	-		
		160x220	173,7x232	7461	-		
		180x220	193,7x232	7471	-		
		200x220	213,7x232	7481	-		
	<p>Lit rembourré dans la catégorie de prix des revêtements II</p>	140x200	153,7x212	7251	-		
		160x200	173,7x212	7261	-		
		180x200	193,7x212	7271	-		
		200x200	213,7x212	7281	-		
		140x210	153,7x222	7351	-		
		160x210	173,7x222	7361	-		
		180x210	193,7x222	7371	-		
		200x210	213,7x222	7381	-		
		140x220	153,7x232	7451	-		
		160x220	173,7x232	7461	-		
		180x220	193,7x232	7471	-		
		200x220	213,7x232	7481	-		
<p>Dimensions des lits: Hauteur de la tête de lit: 91,3 cm Hauteur du bord supérieur du lit: 42,6 cm Hauteur libre sous le lit: 25,5 cm Hauteur utile maximale de l'intérieur du lit (languettes d'appuis dans la position la plus basse): 14,5 cm</p>  <p>reddot winner 2020</p>	<p>Lit rembourré dans la catégorie de prix des revêtements III</p>	140x200	153,7x212	7251	-		
		160x200	173,7x212	7261	-		
		180x200	193,7x212	7271	-		
		200x200	213,7x212	7281	-		
		140x210	153,7x222	7351	-		
		160x210	173,7x222	7361	-		
		180x210	193,7x222	7371	-		
		200x210	213,7x222	7381	-		
			<p>Lit rembourré dans la catégorie de prix des revêtements IV</p>	140x220	153,7x232	7451	-
				160x220	173,7x232	7461	-
				180x220	193,7x232	7471	-
				200x220	213,7x232	7481	-
	<p>Lit rembourré dans la catégorie de prix des revêtements IV</p>	140x200	153,7x212	7251	-		
		160x200	173,7x212	7261	-		
		180x200	193,7x212	7271	-		
		200x200	213,7x212	7281	-		
		140x210	153,7x222	7351	-		
		160x210	173,7x222	7361	-		
		180x210	193,7x222	7371	-		
		200x210	213,7x222	7381	-		
		140x220	153,7x232	7451	-		
		160x220	173,7x232	7461	-		
		180x220	193,7x232	7471	-		
		200x220	213,7x232	7481	-		

Accessoires pour lits rembourrés

Supplément pour étrier en métal en chrome brillant et éclairage LED des côtés du lit: voir page précédente!

Supplément de prix pour tête de lit rembourrée avec un habillage sur la face arrière

Le lit rembourré peut, au choix, être équipé d'un habillage sur la face arrière de la tête de lit contre paiement d'un supplément de prix. Ainsi, le lit peut être librement positionné dans la pièce.

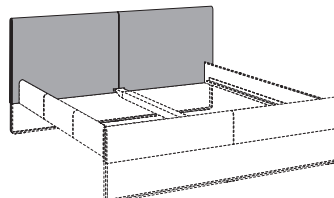

Supplément de prix pour tête de lit rembourrée habillée sur la face arrière d'un revêtement de la catégorie de prix:

NOUVEAU

I	II	III	IV
1001	1001	1001	1001

-	-	-	-
---	---	---	---

Chevets suspendus

Les chevets suspendus ne doivent être montés que sur des maçonneries absolument solides. Les cloisons légères ou en carton plâtre ne sont pas adaptées à ce montage. Veuillez à ce sujet impérativement consulter les informations et consignes du chapitre « Caractéristiques des murs »!

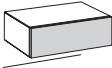
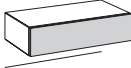
Chevets suspendus 1 unité 17,6 cm de haut 45,0 cm de profondeur Charge maxi de 15 kg au mètre linéaire: Largeur de 52,8 cm: 7,5 kg Largeur de 70,4 cm: 10,0 kg	1 tiroir		1 tiroir	
				
	52,8 cm de large		70,4 cm de large	
	5105		5107	
Cat. de prix	I	-	I	-
	II	-	II	-
	III	-	III	-
	IV	-	IV	-

Chevets 2 unités sur piétement en métal

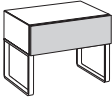
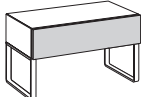
Chevets 2 unités sur piétement en métal en laqué structuré anthracite 42,1 cm de haut 45,0 cm de profondeur	1 tiroir		1 tiroir	
				
	52,8 cm de large		70,4 cm de large	
	5405		5407	
Cat. de prix	I	-	I	-
	II	-	II	-
	III	-	III	-
	IV	-	IV	-
Supplément de prix pour piétement en métal en chrome brillant	3001	-	3001	-

Chevets ronds sur piétement en métal

Chevets ronds sur piétement en métal en laqué structuré anthracite 41,5 resp. 49,9 cm de haut Ø 44,0 cm	1 tiroir	
		
	41,5 cm de haut; Ø 44,0 cm	
	5505	
Cat. de prix	I	-
	II	-
Supplément de prix pour piétement en métal en chrome brillant	3002	-

Chevets ronds sur piétement en métal en laqué structuré anthracite 41,5 resp. 49,9 cm de haut Ø 44,0 cm	1 tiroir	
		
	49,9 cm de haut; Ø 44,0 cm	
	5507	
Cat. de prix	I	-
	II	-
Supplément de prix pour piétement en métal en chrome brillant	3002	-

Plateaux supérieurs

Plateaux supérieurs: voir page 58

Chevets

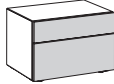
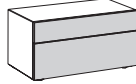
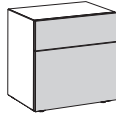
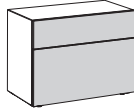
<p>Chevets 2 unités 35,2 cm de haut (37,0 cm de haut y compris réglage de socle d'une hauteur de 1,8 cm), 45,0 cm de profondeur</p>		2 tiroirs	2 tiroirs
			
		52,8 cm de large	70,4 cm de large
	Cat. de prix	5205	5207
	I	-	-
	II	-	-
	III	-	-
	IV	-	-
<p>Chevets 3 unités 52,8 cm de haut (54,6 cm de haut y compris réglage de socle d'une hauteur de 1,8 cm), 45,0 cm de profondeur</p>		2 tiroirs	2 tiroirs
			
		52,8 cm de large	70,4 cm de large
	Cat. de prix	5305	5307
	I	-	-
	II	-	-
	III	-	-
	IV	-	-

Ferrure pour accrochage

<p>Si des éléments sont prévus comme éléments suspendus, il est nécessaire de commander une ferrure d'accrochage. Si des éléments sont superposés, il n'est nécessaire de commander une ferrure d'accrochage pour le(s) élément(s) reposant sur un autre que lorsque l'élément superposé a une largeur supérieure à celle de celui reposant sur le sol ou s'il est décalé.</p>	pour une largeur de 52,8 cm	pour une largeur de 70,4 cm
	4528	4704
	-	-

Piètements en métal et plateaux supérieurs

Piètements en métal et plateaux supérieurs voir pages 58-59

Commodes 4 unités

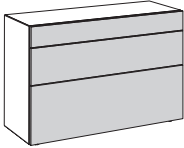
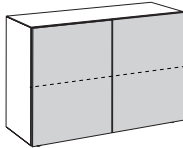
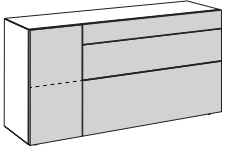
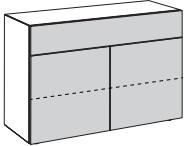
<p>Commodes 4 unités 70,4 cm de haut (72,2 cm de haut y compris réglage de socle d'une hauteur de 1,8 cm), 45,0 cm ou 52,0 cm de profondeur</p>	3 tiroirs		2 portes avec 1 cloison et 2 tablettes		1 porte avec 1 tablette, 3 tiroirs		
							
	105,6 cm de large		105,6 cm de large		140,8 cm de large		
		45,0 cm de profondeur	52,0 cm de profondeur	45,0 cm de profondeur	52,0 cm de profondeur	45,0 cm de profondeur	52,0 cm de profondeur
	c. illustré inversé	5045	5055	5046	5056	50471 50472	50571 50572
	Cat. de prix	-	-	-	-	-	-
	I	-	-	-	-	-	-
	II	-	-	-	-	-	-
	III	-	-	-	-	-	-
	IV	-	-	-	-	-	-
1 tiroir; 2 portes avec 1 cloison et 2 tablettes							
							
105,6 cm de large							
	45,0 cm de profondeur	52,0 cm de profondeur					
Cat. de prix	5044	5054					
I	-	-					
II	-	-					
III	-	-					
IV	-	-					

Ferrure pour accrochage

<p>Si des éléments sont prévus comme éléments suspendus, il est nécessaire de commander une ferrure d'accrochage. Si des éléments sont superposés, il n'est nécessaire de commander une ferrure d'accrochage pour le(s) élément(s) reposant sur un autre que lorsque l'élément superposé a une largeur supérieure à celle de celui reposant sur le sol ou s'il est décalé.</p>	pour une largeur de 105,6 cm	pour une largeur de 105,6 cm	pour une largeur de 140,8 cm
	4105	4105	4140
	-	-	-

Piètements en métal et plateaux supérieurs

Piètements en métal et plateaux supérieurs voir pages 58-59

Commodes 5 unités

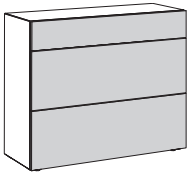
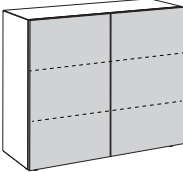
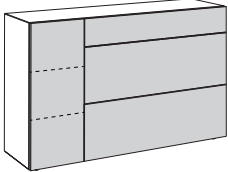
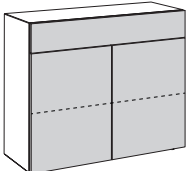
<p>Commodes 5 unités 88,0 cm de haut (89,8 cm de haut y compris réglage de socle d'une hauteur de 1,8 cm), 45,0 cm ou 52,0 cm de profondeur</p>	3 tiroirs		2 portes avec 1 cloison et 4 tablettes		1 porte avec 2 tablettes, 3 tiroirs		
							
	105,6 cm de large		105,6 cm de large		140,8 cm de large		
	c. illustré inversé Cat. de prix I II III IV	45,0 cm de profondeur	52,0 cm de profondeur	45,0 cm de profondeur	52,0 cm de profondeur	45,0 cm de profondeur	52,0 cm de profondeur
		5041	5051	5042	5052	50431 50432	50531 50532
		-	-	-	-	-	-
		-	-	-	-	-	-
	1 tiroir; 2 portes avec 1 cloison et 2 tablettes						
							
	105,6 cm de large						
Cat. de prix I II III IV	45,0 cm de profondeur	52,0 cm de profondeur					
	5048	5058					
	-	-					
	-	-					

Ferrure pour accrochage

<p>Si des éléments sont prévus comme éléments suspendus, il est nécessaire de commander une ferrure d'accrochage. Si des éléments sont superposés, il n'est nécessaire de commander une ferrure d'accrochage pour le(s) élément(s) reposant sur un autre que lorsque l'élément superposé a une largeur supérieure à celle de celui reposant sur le sol ou s'il est décalé.</p>	pour une largeur de 105,6 cm	pour une largeur de 105,6 cm	pour une largeur de 140,8 cm
	4105	4105	4140
	-	-	-

Piètements en métal et plateaux supérieurs





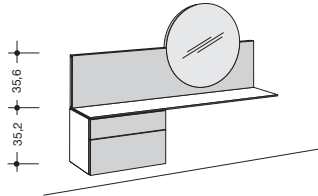



Piètements en métal et plateaux supérieurs voir pages 58-59

Bureau/table de maquillage

<p>Bureau/table de maquillage comme élément suspendu Hauteur totale y compris miroir: 100,8 cm; desserte en verre 0,8 cm d'épaisseur; 37,0 cm de profondeur</p> <p>Panneau de fond et desserte en verre en laqué structuré anthracite</p> <p>Bureau/table de maquillage, au choix avec éclairage LED y compris interrupteur; télécommande radio possible contre supplément de prix</p>	2 tiroirs, 1 miroir		<p>Ce produit contient une source lumineuse de classe d'efficacité énergétique E. 12 V.</p> 
			
	141,2 cm de large		8,5 W
	c. illustré inversé Cat. de prix I II III IV	50441 50442	
-			
-			5005
-			-

Éléments 1 unité

Accessoires et éclairage:
voir pages 56-61

<p>Éléments 1 unité 17,6 cm de haut (19,4 cm de haut y compris réglage de socle d'une hauteur de 1,8 cm), 33,0 ou 45,0 cm de profondeur</p>	1 tiroir								
									
	35,2 cm de large		52,8 cm de large		70,4 cm de large		105,6 cm de large		
		33,0 cm de profondeur	45,0 cm de profondeur	33,0 cm de profondeur	45,0 cm de profondeur	33,0 cm de profondeur	45,0 cm de profondeur	33,0 cm de profondeur	45,0 cm de profondeur
		13831	1381	15831	1581	17831	1781	110831	11081
	Cat. de prix								
	I	-	-	-	-	-	-	-	-
	II	-	-	-	-	-	-	-	-
	III	-	-	-	-	-	-	-	-
	IV	-	-	-	-	-	-	-	-
<p>Lors de leur prévision comme éléments suspendus ou éléments superposés: Charge maxi de 15 kg au mètre linéaire: Largeur de 35,2 cm: 5,0 kg Largeur de 52,8 cm: 7,5 kg Largeur de 70,4 cm: 10,0 kg Largeur de 105,6 cm: 15,0 kg</p>	1 abattant								
							 3		
	35,2 cm de large		52,8 cm de large		70,4 cm de large		105,6 cm de large		
		Ferrures d'ouverture en bas		Ferrures d'ouverture en bas		Ferrures d'ouverture en bas		Ferrures d'ouverture en bas	
		33,0 cm de profondeur	45,0 cm de profondeur	33,0 cm de profondeur	45,0 cm de profondeur	33,0 cm de profondeur	45,0 cm de profondeur	33,0 cm de profondeur	45,0 cm de profondeur
		13838	1388	15838	1588	17838	1788	109838	10988
	Cat. de prix								
	I	-	-	-	-	-	-	-	-
	II	-	-	-	-	-	-	-	-
	III	-	-	-	-	-	-	-	-
IV	-	-	-	-	-	-	-	-	

Ferrure pour accrochage

<p>Si des éléments sont prévus comme éléments suspendus, il est nécessaire de commander une ferrure d'accrochage. Si des éléments sont superposés, il n'est nécessaire de commander une ferrure d'accrochage pour le(s) élément(s) reposant sur un autre que lorsque l'élément superposé a une largeur supérieure à celle de celui reposant sur le sol, s'il est décalé ou s'il est prévu en-dessus d'un compartiment ouvert en verre.</p>	pour une largeur de 35,2 cm	pour une largeur de 52,8 cm	pour une largeur de 70,4 cm	pour une largeur de 105,6 cm
	4352	4528	4704	4105

Remarque concernant le montage des éléments suspendus: Veuillez impérativement respecter les informations et les consignes du chapitre « Caractéristiques des murs »!

3
4

Compartiments ouverts en verre 1 unité

NEO

Compartiments ouverts en verre 1 unité
17,6 cm de haut
33,0 ou 45,0 cm de profondeur











D'autres éléments resp. un plateau supérieur doivent être prévus en-dessus et en-dessous des compartiments ouverts en verre. Des éléments qui sont prévus en-dessus des compartiments ouverts en verre doivent être montés avec une ferrure pour accrochage.

Veuillez indiquer clairement la finition souhaitée sur la commande!

		35,2 cm de large		52,8 cm de large		70,4 cm de large		105,6 cm de large	
		avec 1 cloison en verre		avec 1 cloison en verre		avec 2 cloisons en verre		avec 2 cloisons en verre	
		105,6 cm de large		140,8 cm de large		140,8 cm de large		158,4 cm de large	
c. illustré inversé	33,0 cm de profondeur	45,0 cm de profondeur	33,0 cm de profondeur	45,0 cm de profondeur	33,0 cm de profondeur	45,0 cm de profondeur	33,0 cm de profondeur	45,0 cm de profondeur	
	110951	110941	11495	11494	114951	114941	11595	11594	
Cat. de prix									
	110952	110942			114952	114942			
I II III IV	-	-	-	-	-	-	-	-	
	-	-	-	-	-	-	-	-	
	-	-	-	-	-	-	-	-	
	-	-	-	-	-	-	-	-	
		176,0 cm de large		176,0 cm de large		211,2 cm de large		211,2 cm de large	
c. illustré inversé	33,0 cm de profondeur	45,0 cm de profondeur	33,0 cm de profondeur	45,0 cm de profondeur	33,0 cm de profondeur	45,0 cm de profondeur	33,0 cm de profondeur	45,0 cm de profondeur	
	11795	11794	117951	117941	12195	12194	121951	121941	
Cat. de prix									
			117952	117942					
I II III IV	-	-	-	-	-	-	-	-	
	-	-	-	-	-	-	-	-	
	-	-	-	-	-	-	-	-	
	-	-	-	-	-	-	-	-	

Éléments 2 unités

Accessoires et éclairage:
voir pages 56-61

<p>Éléments 2 unités 35,2 cm de haut (37,0 cm de haut y compris réglage de socle d'une hauteur de 1,8 cm), 33,0 ou 45,0 cm de profondeur</p>	1 porte									
			 L		 L					
			17,6 cm de large		35,2 cm de large					
	Cat. de prix		33,0 cm de profondeur	45,0 cm de profondeur	33,0 cm de profondeur	45,0 cm de profondeur				
			213311 L 213312 R	21311 L 21312 R	233311 L 233312 R	23311 L 23312 R				
		I	-	-	-	-				
		II	-	-	-	-				
		III	-	-	-	-				
	IV	-	-	-	-					
	1 tiroir									
										
		35,2 cm de large		52,8 cm de large		70,4 cm de large		105,6 cm de large		
Cat. de prix		33,0 cm de profondeur	45,0 cm de profondeur	33,0 cm de profondeur	45,0 cm de profondeur	33,0 cm de profondeur	45,0 cm de profondeur	33,0 cm de profondeur	45,0 cm de profondeur	
		23831	2381	25831	2581	27831	2781	210831	21081	
	I	-	-	-	-	-	-	-	-	
	II	-	-	-	-	-	-	-	-	
	III	-	-	-	-	-	-	-	-	
IV	-	-	-	-	-	-	-	-		
2 tiroirs										
										
		35,2 cm de large		52,8 cm de large		70,4 cm de large		105,6 cm de large		
Cat. de prix		33,0 cm de profondeur	45,0 cm de profondeur	33,0 cm de profondeur	45,0 cm de profondeur	33,0 cm de profondeur	45,0 cm de profondeur	33,0 cm de profondeur	45,0 cm de profondeur	
		23931	2391	25931	2591	27931	2791	210931	21091	
	I	-	-	-	-	-	-	-	-	
	II	-	-	-	-	-	-	-	-	
	III	-	-	-	-	-	-	-	-	
IV	-	-	-	-	-	-	-	-		

Lors de leur prévision comme éléments suspendus ou éléments superposés:
Charge maxi de 15 kg au mètre linéaire:
Largeur de 35,2 cm: 5,0 kg
Largeur de 52,8 cm: 7,5 kg
Largeur de 70,4 cm: 10,0 kg
Largeur de 105,6 cm: 15,0 kg

Ferrure pour accrochage















<p>Si des éléments sont prévus comme éléments suspendus, il est nécessaire de commander une ferrure d'accrochage. Si des éléments sont superposés, il n'est nécessaire de commander une ferrure d'accrochage pour le(s) élément(s) reposant sur un autre que lorsque l'élément superposé a une largeur supérieure à celle de celui reposant sur le sol ou s'il est décalé.</p>	pour une largeur de 17,6 cm	pour une largeur de 35,2 cm	pour une largeur de 52,8 cm	pour une largeur de 70,4 cm	pour une largeur de 105,6 cm
	4170 -	4352 -	4528 -	4704 -	4105 -

Remarque concernant le montage des éléments suspendus:
Veuillez impérativement respecter les informations et les consignes du chapitre « Caractéristiques des murs »!

3
4

Éléments 2 unités

NEO

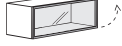
<p>Éléments 2 unités 35,2 cm de haut (37,0 cm de haut y compris réglage de socle d'une hauteur de 1,8 cm), 33,0 ou 45,0 cm de profondeur</p>	1 abattant							
								
	35,2 cm de large		52,8 cm de large		70,4 cm de large		105,6 cm de large	
	Ferrures d'ouverture en bas		Ferrures d'ouverture en bas		Ferrures d'ouverture en bas		Ferrures d'ouverture en bas	
	33,0 cm de profondeur		45,0 cm de profondeur		33,0 cm de profondeur		45,0 cm de profondeur	
	23838		2388		25838		2588	
	-		-		-		-	
	-		-		-		-	
	-		-		-		-	
	-		-		-		-	
1 abattant								
								
35,2 cm de large		52,8 cm de large		70,4 cm de large		105,6 cm de large		
Ferrures d'ouverture en haut		Ferrures d'ouverture en haut		Ferrures d'ouverture en haut		Ferrures d'ouverture en haut		
33,0 cm de profondeur		45,0 cm de profondeur		33,0 cm de profondeur		45,0 cm de profondeur		
23839		2389		25839		2589		
-		-		-		-		
-		-		-		-		
-		-		-		-		
-		-		-		-		
1 abattant en verre								
								
35,2 cm de large		52,8 cm de large		70,4 cm de large		105,6 cm de large		
Ferrures d'ouverture en bas		Ferrures d'ouverture en bas		Ferrures d'ouverture en bas		Ferrures d'ouverture en bas		
33,0 cm de profondeur		45,0 cm de profondeur		33,0 cm de profondeur		45,0 cm de profondeur		
23834		2384		25834		2584		
-		-		-		-		
-		-		-		-		
-		-		-		-		
-		-		-		-		
1 abattant en verre								
								
35,2 cm de large		52,8 cm de large		70,4 cm de large		105,6 cm de large		
Ferrures d'ouverture en haut		Ferrures d'ouverture en haut		Ferrures d'ouverture en haut		Ferrures d'ouverture en haut		
33,0 cm de profondeur		45,0 cm de profondeur		33,0 cm de profondeur		45,0 cm de profondeur		
23835		2385		25835		2585		
-		-		-		-		
-		-		-		-		
-		-		-		-		
-		-		-		-		
-		-		-		-		
<p>Lors de leur prévision comme éléments suspendus ou éléments superposés: Charge maxi de 15 kg au mètre linéaire: Largeur de 35,2 cm: 5,0 kg Largeur de 52,8 cm: 7,5 kg Largeur de 70,4 cm: 10,0 kg Largeur de 105,6 cm: 15,0 kg</p>								

Ferrure pour accrochage

<p>Si des éléments sont prévus comme éléments suspendus, il est nécessaire de commander une ferrure d'accrochage. Si des éléments sont superposés, il n'est nécessaire de commander une ferrure d'accrochage pour le(s) élément(s) reposant sur un autre que lorsque l'élément superposé a une largeur supérieure à celle de celui reposant sur le sol ou s'il est décalé.</p>	pour une largeur de 35,2 cm	pour une largeur de 52,8 cm	pour une largeur de 70,4 cm	pour une largeur de 105,6 cm
	4352	4528	4704	4105
	-	-	-	-

Compartiments ouverts en verre 2 unités

Accessoires et éclairage:
voir pages 56-61

Compartiments ouverts en verre 2 unités
35,2 cm de haut
33,0 ou 45,0 cm de profondeur

D'autres éléments resp. un plateau supérieur doivent être prévus en-dessus et en-dessous des compartiments ouverts en verre. Des éléments qui sont prévus en-dessous des compartiments ouverts en verre doivent être montés avec une ferrure pour accrochage.

Veuillez indiquer clairement la finition souhaitée sur la commande!





		35,2 cm de large		52,8 cm de large		70,4 cm de large		105,6 cm de large	
		avec 1 cloison en verre		avec 1 cloison en verre		avec 2 cloisons en verre		avec 2 cloisons en verre	
		105,6 cm de large		140,8 cm de large		140,8 cm de large		158,4 cm de large	
c. illustré inversé		33,0 cm de profondeur	45,0 cm de profondeur	33,0 cm de profondeur	45,0 cm de profondeur	33,0 cm de profondeur	45,0 cm de profondeur	33,0 cm de profondeur	45,0 cm de profondeur
		210951	210941	21495	21494	214951	214941	21595	21594
		210952	210942			214952	214942		
	Cat. de prix	-	-	-	-	-	-	-	-
	I	-	-	-	-	-	-	-	-
II	-	-	-	-	-	-	-	-	
III	-	-	-	-	-	-	-	-	
IV	-	-	-	-	-	-	-	-	
		avec 2 cloisons en verre		avec 2 cloisons en verre		avec 3 cloisons en verre		avec 2 cloisons en verre	
		176,0 cm de large		176,0 cm de large		211,2 cm de large		211,2 cm de large	
c. illustré inversé		33,0 cm de profondeur	45,0 cm de profondeur	33,0 cm de profondeur	45,0 cm de profondeur	33,0 cm de profondeur	45,0 cm de profondeur	33,0 cm de profondeur	45,0 cm de profondeur
		21795	21794	217951	217941	22195	22194	221951	221941
				217952	217942				
	Cat. de prix	-	-	-	-	-	-	-	-
	I	-	-	-	-	-	-	-	-
II	-	-	-	-	-	-	-	-	
III	-	-	-	-	-	-	-	-	
IV	-	-	-	-	-	-	-	-	

Remarque concernant le montage des éléments suspendus:
 Veuillez impérativement respecter les informations et les consignes du chapitre « Caractéristiques des murs »!

3
4

Eléments 3 unités

NEO

Eléments 3 unités 52,8 cm de haut (54,6 cm de haut y compris réglage de socle d'une hauteur de 1,8 cm), 33,0 ou 45,0 cm de profondeur	1 porte									
	 17,6 cm de large									
Cat. de prix I II III IV	33,0 cm de profondeur		45,0 cm de profondeur							
	313311 L		31311 L							
	313312 R		31312 R							
	-		-							
	-		-							
1 tiroir; 1 abattant										
										
		35,2 cm de large		52,8 cm de large		70,4 cm de large		105,6 cm de large		
		Ferrures d'ouverture en bas		Ferrures d'ouverture en bas		Ferrures d'ouverture en bas		Ferrures d'ouverture en bas		
		33,0 cm de profondeur	45,0 cm de profondeur	33,0 cm de profondeur	45,0 cm de profondeur	33,0 cm de profondeur	45,0 cm de profondeur	33,0 cm de profondeur	45,0 cm de profondeur	
		33831	3381	35831	3581	37831	3781	309831	30981	
I		-	-	-	-	-	-	-	-	
II		-	-	-	-	-	-	-	-	
III		-	-	-	-	-	-	-	-	
IV		-	-	-	-	-	-	-	-	
2 tiroirs										
										
		35,2 cm de large		52,8 cm de large		70,4 cm de large		105,6 cm de large		
		33,0 cm de profondeur	45,0 cm de profondeur	33,0 cm de profondeur	45,0 cm de profondeur	33,0 cm de profondeur	45,0 cm de profondeur	33,0 cm de profondeur	45,0 cm de profondeur	
		33931	3391	35931	3591	37931	3791	310931	31091	
I		-	-	-	-	-	-	-	-	
II		-	-	-	-	-	-	-	-	
III		-	-	-	-	-	-	-	-	
IV		-	-	-	-	-	-	-	-	
1 abattant; 1 tiroir										
										
		35,2 cm de large		52,8 cm de large		70,4 cm de large		105,6 cm de large		
		Ferrures d'ouverture en bas		Ferrures d'ouverture en bas		Ferrures d'ouverture en bas		Ferrures d'ouverture en bas		
		33,0 cm de profondeur	45,0 cm de profondeur	33,0 cm de profondeur	45,0 cm de profondeur	33,0 cm de profondeur	45,0 cm de profondeur	33,0 cm de profondeur	45,0 cm de profondeur	
		33631	3361	35631	3561	37631	3761	309631	30961	
I		-	-	-	-	-	-	-	-	
II		-	-	-	-	-	-	-	-	
III		-	-	-	-	-	-	-	-	
IV		-	-	-	-	-	-	-	-	
Lors de leur prévision comme éléments suspendus ou éléments superposés: Charge maxi de 15 kg au mètre linéaire: Largeur de 35,2 cm: 5,0 kg Largeur de 52,8 cm: 7,5 kg Largeur de 70,4 cm: 10,0 kg Largeur de 105,6 cm: 15,0 kg										

Ferrure pour accrochage

Si des éléments sont prévus comme éléments suspendus, il est nécessaire de commander une ferrure d'accrochage. Si des éléments sont superposés, il n'est pas nécessaire de commander une ferrure d'accrochage pour le(s) élément(s) reposant sur un autre que lorsque l'élément superposé a une largeur supérieure à celle de celui reposant sur le sol ou s'il est décalé.	pour une largeur de 17,6 cm	pour une largeur de 35,2 cm	pour une largeur de 52,8 cm	pour une largeur de 70,4 cm	pour une largeur de 105,6 cm
	4170	4352	4528	4704	4105
	-	-	-	-	-

Éléments 4 unités

Accessoires et éclairage:
voir pages 56-61

Eléments 4 unités 70,4 cm de haut (72,2 cm de haut y compris réglage de socle d'une hauteur de 1,8 cm), 33,0 ou 45,0 cm de profondeur	1 porte								2 portes	
	17,6 cm de large		35,2 cm de large		52,8 cm de large		70,4 cm de large		105,6 cm de large	
	33,0 cm de profondeur	45,0 cm de profondeur	33,0 cm de profondeur	45,0 cm de profondeur	33,0 cm de profondeur	45,0 cm de profondeur	33,0 cm de profondeur	45,0 cm de profondeur	33,0 cm de profondeur	45,0 cm de profondeur
	413311 L 413312 R	41311 L 41312 R	433311 L 433312 R	43311 L 43312 R	453311 L 453312 R	45311 L 45312 R	473311 L 473312 R	47311 L 47312 R	410331	41031
Cat. de prix	-	-	-	-	-	-	-	-	-	-
I	-	-	-	-	-	-	-	-	-	-
II	-	-	-	-	-	-	-	-	-	-
III	-	-	-	-	-	-	-	-	-	-
IV	-	-	-	-	-	-	-	-	-	-
	2 tiroirs									
			33,0 cm de profondeur	45,0 cm de profondeur	33,0 cm de profondeur	45,0 cm de profondeur	33,0 cm de profondeur	45,0 cm de profondeur	33,0 cm de profondeur	45,0 cm de profondeur
			43831	4381	45831	4581	47831	4781	410831	41081
Cat. de prix			-	-	-	-	-	-	-	-
I			-	-	-	-	-	-	-	-
II			-	-	-	-	-	-	-	-
III			-	-	-	-	-	-	-	-
IV			-	-	-	-	-	-	-	-
	3 tiroirs									
			33,0 cm de profondeur	45,0 cm de profondeur	33,0 cm de profondeur	45,0 cm de profondeur	33,0 cm de profondeur	45,0 cm de profondeur	33,0 cm de profondeur	45,0 cm de profondeur
			43931	4391	45931	4591	47931	4791	410931	41091
Cat. de prix			-	-	-	-	-	-	-	-
I			-	-	-	-	-	-	-	-
II			-	-	-	-	-	-	-	-
III			-	-	-	-	-	-	-	-
IV			-	-	-	-	-	-	-	-
	1 porte en verre					2 portes en verre				
			33,0 cm de profondeur	45,0 cm de profondeur	33,0 cm de profondeur	45,0 cm de profondeur	33,0 cm de profondeur	45,0 cm de profondeur	33,0 cm de profondeur	45,0 cm de profondeur
			434311 L 434312 R	43411 L 43412 R	454311 L 454312 R	45411 L 45412 R	474311 L 474312 R	47411 L 47412 R	410431	41041
Cat. de prix			-	-	-	-	-	-	-	-
I			-	-	-	-	-	-	-	-
II			-	-	-	-	-	-	-	-
III			-	-	-	-	-	-	-	-
IV			-	-	-	-	-	-	-	-

Lors de leur prévision comme éléments
suspendus ou éléments superposés:
Charge maxi par élément: 40 kg

Ferrure pour accrochage

Si des éléments sont prévus comme éléments suspendus, il est nécessaire de commander une ferrure d'accrochage. Si des éléments sont superposés, il n'est nécessaire de commander une ferrure d'accrochage pour le(s) élément(s) reposant sur un autre que lorsque l'élément superposé a une largeur supérieure à celle de celui reposant sur le sol ou s'il est décalé.	pour une largeur de 17,6 cm	pour une largeur de 35,2 cm	pour une largeur de 52,8 cm	pour une largeur de 70,4 cm	pour une largeur de 105,6 cm
	4170	4352	4528	4704	4105

L/R = Ferrures de porte à gauche / à droite

F 1. 2024

Schlafen: NEO





Remarque concernant le montage des éléments suspendus:
 Veuillez impérativement respecter les informations et les consignes du chapitre « Caractéristiques des murs »!

3
4

Éléments 5 unités

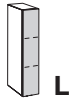
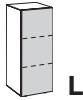
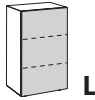
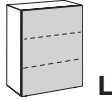
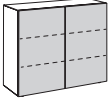
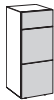
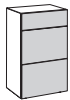
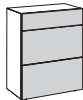
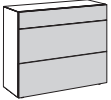
NEO

Éléments 5 unités
 88,0 cm de haut
 (89,8 cm de haut y compris réglage de socle d'une hauteur de 1,8 cm),
33,0 ou 45,0 cm de profondeur

		1 porte				2 portes					
							3				
		17,6 cm de large		35,2 cm de large		52,8 cm de large		70,4 cm de large		105,6 cm de large	
Cat. de prix		33,0 cm de profondeur	45,0 cm de profondeur	33,0 cm de profondeur	45,0 cm de profondeur	33,0 cm de profondeur	45,0 cm de profondeur	33,0 cm de profondeur	45,0 cm de profondeur	33,0 cm de profondeur	45,0 cm de profondeur
	I	513311 L	51311 L	533311 L	53311 L	553311 L	55311 L	573311 L	57311 L	510331	51031
	II	513312 R	51312 R	533312 R	53312 R	553312 R	55312 R	573312 R	57312 R	-	-
	III	-	-	-	-	-	-	-	-	-	-
	IV	-	-	-	-	-	-	-	-	-	-
		3 tiroirs									
											
				35,2 cm de large		52,8 cm de large		70,4 cm de large		105,6 cm de large	
Cat. de prix				33,0 cm de profondeur	45,0 cm de profondeur	33,0 cm de profondeur	45,0 cm de profondeur	33,0 cm de profondeur	45,0 cm de profondeur	33,0 cm de profondeur	45,0 cm de profondeur
	I			53931	5391	55931	5591	57931	5791	510931	51091
	II			-	-	-	-	-	-	-	-
	III			-	-	-	-	-	-	-	-
	IV			-	-	-	-	-	-	-	-
		1 porte en verre				2 portes en verre					
						3					
		35,2 cm de large		52,8 cm de large		70,4 cm de large		105,6 cm de large			
Cat. de prix		33,0 cm de profondeur	45,0 cm de profondeur	33,0 cm de profondeur	45,0 cm de profondeur	33,0 cm de profondeur	45,0 cm de profondeur	33,0 cm de profondeur	45,0 cm de profondeur	33,0 cm de profondeur	45,0 cm de profondeur
	I	534311 L	53411 L	554311 L	55411 L	574311 L	57411 L	510431	51041	-	-
	II	534312 R	53412 R	554312 R	55412 R	574312 R	57412 R	-	-	-	-
	III	-	-	-	-	-	-	-	-	-	-
	IV	-	-	-	-	-	-	-	-	-	-

Lors de leur prévision comme éléments suspendus ou éléments superposés:
 Charge maxi par élément: 40 kg

Ferrure pour accrochage

Si des éléments sont prévus comme éléments suspendus, il est nécessaire de commander une ferrure d'accrochage. Si des éléments sont superposés, il n'est pas nécessaire de commander une ferrure d'accrochage pour le(s) élément(s) reposant sur un autre que lorsque l'élément superposé a une largeur supérieure à celle de celui reposant sur le sol ou s'il est décalé.	pour une largeur de 17,6 cm	pour une largeur de 35,2 cm	pour une largeur de 52,8 cm	pour une largeur de 70,4 cm	pour une largeur de 105,6 cm
	4170	4352	4528	4704	4105

Éléments 6 unités

Accessoires et éclairage:
voir pages 56-61

Eléments 6 unités 105,6 cm de haut (107,4 cm de haut y compris réglage de socle d'une hauteur de 1,8 cm), 33,0 ou 45,0 cm de profondeur	1 porte								2 portes	
	17,6 cm de large		35,2 cm de large		52,8 cm de large		70,4 cm de large		105,6 cm de large	
	33,0 cm de profondeur	45,0 cm de profondeur	33,0 cm de profondeur	45,0 cm de profondeur	33,0 cm de profondeur	45,0 cm de profondeur	33,0 cm de profondeur	45,0 cm de profondeur	33,0 cm de profondeur	45,0 cm de profondeur
	613311 L 613312 R	61311 L 61312 R	632311 L 632312 R	63211 L 63212 R	652311 L 652312 R	65211 L 65212 R	672311 L 672312 R	67211 L 67212 R	610231	61021
Cat. de prix	-	-	-	-	-	-	-	-	-	-
I	-	-	-	-	-	-	-	-	-	-
II	-	-	-	-	-	-	-	-	-	-
III	-	-	-	-	-	-	-	-	-	-
IV	-	-	-	-	-	-	-	-	-	-
	2 tiroirs; 1 porte								2 tiroirs; 2 portes	
			35,2 cm de large		52,8 cm de large		70,4 cm de large		105,6 cm de large	
			33,0 cm de profondeur	45,0 cm de profondeur	33,0 cm de profondeur	45,0 cm de profondeur	33,0 cm de profondeur	45,0 cm de profondeur	33,0 cm de profondeur	45,0 cm de profondeur
			634311 L 634312 R	63411 L 63412 R	654311 L 654312 R	65411 L 65412 R	674311 L 674312 R	67411 L 67412 R	610431	61041
Cat. de prix			-	-	-	-	-	-	-	-
I			-	-	-	-	-	-	-	-
II			-	-	-	-	-	-	-	-
III			-	-	-	-	-	-	-	-
IV			-	-	-	-	-	-	-	-
	3 tiroirs									
			35,2 cm de large		52,8 cm de large		70,4 cm de large		105,6 cm de large	
			33,0 cm de profondeur	45,0 cm de profondeur	33,0 cm de profondeur	45,0 cm de profondeur	33,0 cm de profondeur	45,0 cm de profondeur	33,0 cm de profondeur	45,0 cm de profondeur
			63631	6361	65631	6561	67631	6761	610631	61061
Cat. de prix			-	-	-	-	-	-	-	-
I			-	-	-	-	-	-	-	-
II			-	-	-	-	-	-	-	-
III			-	-	-	-	-	-	-	-
IV			-	-	-	-	-	-	-	-
	4 tiroirs									
			35,2 cm de large		52,8 cm de large		70,4 cm de large		105,6 cm de large	
			33,0 cm de profondeur	45,0 cm de profondeur	33,0 cm de profondeur	45,0 cm de profondeur	33,0 cm de profondeur	45,0 cm de profondeur	33,0 cm de profondeur	45,0 cm de profondeur
			63731	6371	65731	6571	67731	6771	610731	61071
Cat. de prix			-	-	-	-	-	-	-	-
I			-	-	-	-	-	-	-	-
II			-	-	-	-	-	-	-	-
III			-	-	-	-	-	-	-	-
IV			-	-	-	-	-	-	-	-

Lors de leur prévision comme éléments suspendus ou éléments superposés:
Charge maxi par élément: 40 kg

Ferrure pour accrochage

Si des éléments sont prévus comme éléments suspendus, il est nécessaire de commander une ferrure d'accrochage. Si des éléments sont superposés, il n'est nécessaire de commander une ferrure d'accrochage pour le(s) élément(s) reposant sur un autre que lorsque l'élément superposé a une largeur supérieure à celle de celui reposant sur le sol ou s'il est décalé.	pour une largeur de 17,6 cm	pour une largeur de 35,2 cm	pour une largeur de 52,8 cm	pour une largeur de 70,4 cm	pour une largeur de 105,6 cm
	4170	4352	4528	4704	4105

Remarque concernant le montage des éléments suspendus:
 Veuillez impérativement respecter les informations et les consignes du chapitre « Caractéristiques des murs »!

3
4

Éléments 6 unités

NEO

<p>Éléments 6 unités 105,6 cm de haut (107,4 cm de haut y compris réglage de socle d'une hauteur de 1,8 cm), 33,0 ou 45,0 cm de profondeur</p>	1 porte en verre				2 portes en verre				
	35,2 cm de large		52,8 cm de large		70,4 cm de large		105,6 cm de large		
	Cat. de prix	33,0 cm de profondeur	45,0 cm de profondeur	33,0 cm de profondeur	45,0 cm de profondeur	33,0 cm de profondeur	45,0 cm de profondeur	33,0 cm de profondeur	45,0 cm de profondeur
		635341 L 635342 R	63541 L 63542 R	655341 L 655342 R	65541 L 65542 R	675341 L 675342 R	67541 L 67542 R	610534	61054
		-	-	-	-	-	-	-	-
		-	-	-	-	-	-	-	-
		-	-	-	-	-	-	-	-
	1 porte en bois/verre				2 portes en bois/verre				
35,2 cm de large		52,8 cm de large		70,4 cm de large		105,6 cm de large			
Cat. de prix	33,0 cm de profondeur	45,0 cm de profondeur	33,0 cm de profondeur	45,0 cm de profondeur	33,0 cm de profondeur	45,0 cm de profondeur	33,0 cm de profondeur	45,0 cm de profondeur	
	633341 L 633342 R	63341 L 63342 R	653341 L 653342 R	65341 L 65342 R	673341 L 673342 R	67341 L 67342 R	610334	61034	
	-	-	-	-	-	-	-	-	
	-	-	-	-	-	-	-	-	
	-	-	-	-	-	-	-	-	
1 porte en bois/verre				2 portes en bois/verre					
35,2 cm de large		52,8 cm de large		70,4 cm de large		105,6 cm de large			
c. illustré (L) inversé (R) Cat. de prix			33,0 cm de profondeur	45,0 cm de profondeur	33,0 cm de profondeur	45,0 cm de profondeur	33,0 cm de profondeur	45,0 cm de profondeur	
			654341 L 654342 R	65441 L 65442 R	674341 L 674342 R	67441 L 67442 R	610434	61044	
			-	-	-	-	-	-	
			-	-	-	-	-	-	
			-	-	-	-	-	-	
Lors de leur prévision comme éléments suspendus ou éléments superposés: Charge maxi par élément: 40 kg									

Ferrure pour accrochage

Si des éléments sont prévus comme éléments suspendus, il est nécessaire de commander une ferrure d'accrochage. Si des éléments sont superposés, il n'est pas nécessaire de commander une ferrure d'accrochage pour le(s) élément(s) reposant sur un autre que lorsque l'élément superposé a une largeur supérieure à celle de celui reposant sur le sol, s'il est décalé ou s'il est prévu en-dessus d'un compartiment ouvert en verre.	pour une largeur de 35,2 cm	pour une largeur de 52,8 cm	pour une largeur de 70,4 cm	pour une largeur de 105,6 cm
	4352	4528	4704	4105
	-	-	-	-

Éléments 8 unités

Accessoires et éclairage:
voir pages 56-61

<p>Éléments 8 unités 140,8 cm de haut (142,6 cm de haut y compris réglage de socle d'une hauteur de 1,8 cm), 33,0 ou 45,0 cm de profondeur</p>	1 porte						2 portes				
	17,6 cm de large		35,2 cm de large		52,8 cm de large		70,4 cm de large		105,6 cm de large		
		33,0 cm de profondeur	45,0 cm de profondeur	33,0 cm de profondeur	45,0 cm de profondeur	33,0 cm de profondeur	45,0 cm de profondeur	33,0 cm de profondeur	45,0 cm de profondeur	33,0 cm de profondeur	45,0 cm de profondeur
		813311 L 813312 R	81311 L 81312 R	832311 L 832312 R	83211 L 83212 R	852311 L 852312 R	85211 L 85212 R	872311 L 872312 R	87211 L 87212 R	810231	81021
	Cat. de prix										
	I	-	-	-	-	-	-	-	-	-	-
	II	-	-	-	-	-	-	-	-	-	-
	III	-	-	-	-	-	-	-	-	-	-
	IV	-	-	-	-	-	-	-	-	-	-
2 portes						4 portes					
17,6 cm de large		35,2 cm de large		52,8 cm de large		70,4 cm de large		105,6 cm de large			
	33,0 cm de profondeur	45,0 cm de profondeur	33,0 cm de profondeur	45,0 cm de profondeur	33,0 cm de profondeur	45,0 cm de profondeur	33,0 cm de profondeur	45,0 cm de profondeur	33,0 cm de profondeur	45,0 cm de profondeur	
	814311 L 814312 R	81411 L 81412 R	833311 L 833312 R	83311 L 83312 R	853311 L 853312 R	85311 L 85312 R	873311 L 873312 R	87311 L 87312 R	810331	81031	
Cat. de prix											
I	-	-	-	-	-	-	-	-	-	-	
II	-	-	-	-	-	-	-	-	-	-	
III	-	-	-	-	-	-	-	-	-	-	
IV	-	-	-	-	-	-	-	-	-	-	
1 porte; 3 tiroirs						2 portes; 3 tiroirs					
		35,2 cm de large		52,8 cm de large		70,4 cm de large		105,6 cm de large			
		33,0 cm de profondeur	45,0 cm de profondeur	33,0 cm de profondeur	45,0 cm de profondeur	33,0 cm de profondeur	45,0 cm de profondeur	33,0 cm de profondeur	45,0 cm de profondeur		
		834311 L 834312 R	83411 L 83412 R	854311 L 854312 R	85411 L 85412 R	874311 L 874312 R	87411 L 87412 R	810431	81041		
Cat. de prix											
I		-	-	-	-	-	-	-	-		
II		-	-	-	-	-	-	-	-		
III		-	-	-	-	-	-	-	-		
IV		-	-	-	-	-	-	-	-		

Lors de leur prévision comme éléments suspendus ou éléments superposés:
Charge maxi par élément: 40 kg

Ferrure pour accrochage

<p>Si des éléments sont prévus comme éléments suspendus, il est nécessaire de commander une ferrure d'accrochage. Si des éléments sont superposés, il n'est nécessaire de commander une ferrure d'accrochage pour le(s) élément(s) reposant sur un autre que lorsque l'élément superposé a une largeur supérieure à celle de celui reposant sur le sol ou s'il est décalé.</p>	pour une largeur de 17,6 cm	pour une largeur de 35,2 cm	pour une largeur de 52,8 cm	pour une largeur de 70,4 cm	pour une largeur de 105,6 cm
	4170	4352	4528	4704	4105

L/R = Ferrures de porte à gauche / à droite

F 1.2024

Schlafen: NEO

Remarque concernant la livraison:
 Veuillez appliquer à ce sujet les informations des pages d'introduction du programme.

1
2

Remarque concernant le montage des éléments suspendus:
 Veuillez impérativement respecter les informations et les consignes du chapitre « Caractéristiques des murs »!

3
4

Éléments 8 unités

NEO

<p>Éléments 8 unités 140,8 cm de haut (142,6 cm de haut y compris réglage de socle d'une hauteur de 1,8 cm), 33,0 ou 45,0 cm de profondeur</p>	1 porte en verre; 1 porte				2 portes en verre; 2 portes			
	33,0 cm de profondeur		45,0 cm de profondeur		33,0 cm de profondeur		45,0 cm de profondeur	
	831341 L 831342 R		83141 L 83142 R		851341 L 851342 R		85141 L 85142 R	
	871341 L 871342 R		87141 L 87142 R		810134		81014	
	-		-		-		-	
	-		-		-		-	
	-		-		-		-	
	-		-		-		-	
	1 porte en verre; 3 tiroirs				2 portes en verre; 3 tiroirs			
33,0 cm de profondeur		45,0 cm de profondeur		33,0 cm de profondeur		45,0 cm de profondeur		
832341 L 832342 R		83241 L 83242 R		852341 L 852342 R		85241 L 85242 R		
872341 L 872342 R		87241 L 87242 R		810234		81024		
-		-		-		-		
-		-		-		-		
-		-		-		-		
-		-		-		-		
1 porte en verre				2 portes en verre				
33,0 cm de profondeur		45,0 cm de profondeur		33,0 cm de profondeur		45,0 cm de profondeur		
835341 L 835342 R		83541 L 83542 R		855341 L 855342 R		85541 L 85542 R		
875341 L 875342 R		87541 L 87542 R		810534		81054		
-		-		-		-		
-		-		-		-		
-		-		-		-		
-		-		-		-		

Lors de leur prévision comme éléments suspendus ou éléments superposés:
 Charge maxi par élément: 40 kg

Ferrure pour accrochage

Si des éléments sont prévus comme éléments suspendus, il est nécessaire de commander une ferrure d'accrochage. Si des éléments sont superposés, il n'est nécessaire de commander une ferrure d'accrochage pour le(s) élément(s) reposant sur un autre que lorsque l'élément superposé a une largeur supérieure à celle de celui reposant sur le sol, s'il est décalé ou s'il est prévu en-dessus d'un compartiment ouvert en verre.	pour une largeur de 35,2 cm	pour une largeur de 52,8 cm	pour une largeur de 70,4 cm	pour une largeur de 105,6 cm
	4352	4528	4704	4105

Éléments 8 unités

Accessoires et éclairage:
voir pages 56-61

Éléments 8 unités
140,8 cm de haut
(142,6 cm de haut y compris
réglage de socle d'une hauteur
de 1,8 cm),
33,0 ou 45,0 cm
de profondeur

		1 porte en bois/verre				2 portes en bois/verre			
		35,2 cm de large		52,8 cm de large		70,4 cm de large		105,6 cm de large	
		33,0 cm de profondeur	45,0 cm de profondeur	33,0 cm de profondeur	45,0 cm de profondeur	33,0 cm de profondeur	45,0 cm de profondeur	33,0 cm de profondeur	45,0 cm de profondeur
Cat. de prix	I	833341 L 833342 R	83341 L 83342 R	853341 L 853342 R	85341 L 85342 R	873341 L 873342 R	87341 L 87342 R	810334	81034
	II	-	-	-	-	-	-	-	-
	III	-	-	-	-	-	-	-	-
	IV	-	-	-	-	-	-	-	-
		1 porte en bois/verre				2 portes en bois/verre			
		52,8 cm de large		70,4 cm de large		105,6 cm de large			
		33,0 cm de profondeur	45,0 cm de profondeur	33,0 cm de profondeur	45,0 cm de profondeur	33,0 cm de profondeur	45,0 cm de profondeur	33,0 cm de profondeur	45,0 cm de profondeur
Cat. de prix	I		854341 L 854342 R	85441 L 85442 R	874341 L 874342 R	87441 L 87442 R	810434	81044	
	II		-	-	-	-	-	-	-
	III		-	-	-	-	-	-	-
	IV		-	-	-	-	-	-	-

Lors de leur prévision comme éléments
suspendus ou éléments superposés:
Charge maxi par élément: 40 kg

Ferrure pour accrochage

Si des éléments sont prévus comme éléments suspendus, il est nécessaire de commander une ferrure d'accrochage. Si des éléments sont superposés, il n'est nécessaire de commander une ferrure d'accrochage pour le(s) élément(s) reposant sur un autre que lorsque l'élément superposé a une largeur supérieure à celle de celui reposant sur le sol, s'il est décalé ou s'il est prévu en-dessus d'un compartiment ouvert en verre.	pour une largeur de 35,2 cm	pour une largeur de 52,8 cm	pour une largeur de 70,4 cm	pour une largeur de 105,6 cm
	4352	4528	4704	4105

Remarque concernant la livraison:
Veuillez appliquer à ce sujet les informations des pages d'introduction du programme.

Remarque concernant le montage des éléments suspendus:
Veuillez impérativement respecter les informations et les consignes du chapitre « Caractéristiques des murs »!

Éléments 10 unités

NEO

<p>Éléments 10 unités 176,0 cm de haut (177,8 cm de haut y compris réglage de socle d'une hauteur de 1,8 cm), 33,0 ou 45,0 cm de profondeur</p>	1 porte						2 portes						
	17,6 cm de large		35,2 cm de large		52,8 cm de large		70,4 cm de large		105,6 cm de large				
	33,0 cm de profondeur		45,0 cm de profondeur		33,0 cm de profondeur		45,0 cm de profondeur		33,0 cm de profondeur		45,0 cm de profondeur		
	1013311 L		101311 L		1032311 L		105211 L		107211 L		1010231		
	1013312 R		101312 R		1032312 R		105212 R		107212 R		101021		
	Cat. de prix	I		II		III		IV		I		II	
		-		-		-		-		-		-	
		-		-		-		-		-		-	
		-		-		-		-		-		-	
2 portes						4 portes							
17,6 cm de large		35,2 cm de large		52,8 cm de large		70,4 cm de large		105,6 cm de large					
33,0 cm de profondeur		45,0 cm de profondeur		33,0 cm de profondeur		45,0 cm de profondeur		33,0 cm de profondeur		45,0 cm de profondeur			
1014311 L		101411 L		1033311 L		105311 L		107311 L		1010331			
1014312 R		101412 R		1033312 R		105312 R		107312 R		101031			
Cat. de prix	I		II		III		IV		I		II		
	-		-		-		-		-		-		
	-		-		-		-		-		-		
	-		-		-		-		-		-		
1 porte; 3 tiroirs						2 portes; 3 tiroirs							
17,6 cm de large		35,2 cm de large		52,8 cm de large		70,4 cm de large		105,6 cm de large					
33,0 cm de profondeur		45,0 cm de profondeur		33,0 cm de profondeur		45,0 cm de profondeur		33,0 cm de profondeur		45,0 cm de profondeur			
1034311 L		103411 L		1054311 L		105411 L		1074311 L		1010431			
1034312 R		103412 R		1054312 R		105412 R		1074312 R		101041			
Cat. de prix	I		II		III		IV		I		II		
	-		-		-		-		-		-		
	-		-		-		-		-		-		
	-		-		-		-		-		-		

Lors de leur prévision comme éléments suspendus ou éléments superposés:
Charge maxi par élément: 40 kg

Ferrure pour accrochage

<p>Si des éléments sont prévus comme éléments suspendus, il est nécessaire de commander une ferrure d'accrochage. Si des éléments sont superposés, il n'est nécessaire de commander une ferrure d'accrochage pour le(s) élément(s) reposant sur un autre que lorsque l'élément superposé a une largeur supérieure à celle de celui reposant sur le sol ou s'il est décalé.</p>	pour une largeur de 17,6 cm	pour une largeur de 35,2 cm	pour une largeur de 52,8 cm	pour une largeur de 70,4 cm	pour une largeur de 105,6 cm
	4170	4352	4528	4704	4105
	-	-	-	-	-

Eléments 10 unités

Accessoires et éclairage:
voir pages 56-61

<p>Eléments 10 unités 176,0 cm de haut (177,8 cm de haut y compris réglage de socle d'une hauteur de 1,8 cm), 33,0 ou 45,0 cm de profondeur</p>	1 porte en verre; 1 porte				2 portes en verre; 2 portes				
	35,2 cm de large		52,8 cm de large		70,4 cm de large		105,6 cm de large		
		33,0 cm de profondeur	45,0 cm de profondeur	33,0 cm de profondeur	45,0 cm de profondeur	33,0 cm de profondeur	45,0 cm de profondeur	33,0 cm de profondeur	45,0 cm de profondeur
		1031341 L 1031342 R	103141 L 103142 R	1051341 L 1051342 R	105141 L 105142 R	1071341 L 1071342 R	107141 L 107142 R	1010134	101014
	Cat. de prix	-	-	-	-	-	-	-	-
	I	-	-	-	-	-	-	-	-
	II	-	-	-	-	-	-	-	-
	III	-	-	-	-	-	-	-	-
	IV	-	-	-	-	-	-	-	-
1 porte en verre; 3 tiroirs				2 portes en verre; 3 tiroirs					
35,2 cm de large		52,8 cm de large		70,4 cm de large		105,6 cm de large			
	33,0 cm de profondeur	45,0 cm de profondeur	33,0 cm de profondeur	45,0 cm de profondeur	33,0 cm de profondeur	45,0 cm de profondeur	33,0 cm de profondeur	45,0 cm de profondeur	
	1032341 L 1032342 R	103241 L 103242 R	1052341 L 1052342 R	105241 L 105242 R	1072341 L 1072342 R	107241 L 107242 R	1010234	101024	
Cat. de prix	-	-	-	-	-	-	-	-	
I	-	-	-	-	-	-	-	-	
II	-	-	-	-	-	-	-	-	
III	-	-	-	-	-	-	-	-	
IV	-	-	-	-	-	-	-	-	
1 porte en verre				2 portes en verre					
35,2 cm de large		52,8 cm de large		70,4 cm de large		105,6 cm de large			
	33,0 cm de profondeur	45,0 cm de profondeur	33,0 cm de profondeur	45,0 cm de profondeur	33,0 cm de profondeur	45,0 cm de profondeur	33,0 cm de profondeur	45,0 cm de profondeur	
	1035341 L 1035342 R	103541 L 103542 R	1055341 L 1055342 R	105541 L 105542 R	1075341 L 1075342 R	107541 L 107542 R	1010534	101054	
Cat. de prix	-	-	-	-	-	-	-	-	
I	-	-	-	-	-	-	-	-	
II	-	-	-	-	-	-	-	-	
III	-	-	-	-	-	-	-	-	
IV	-	-	-	-	-	-	-	-	

Lors de leur prévision comme éléments suspendus ou éléments superposés:
Charge maxi par élément: 40 kg

Ferrure pour accrochage

<p>Si des éléments sont prévus comme éléments suspendus, il est nécessaire de commander une ferrure d'accrochage. Si des éléments sont superposés, il n'est pas nécessaire de commander une ferrure d'accrochage pour le(s) élément(s) reposant sur un autre que lorsque l'élément superposé a une largeur supérieure à celle de celui reposant sur le sol, s'il est décalé ou s'il est prévu en-dessus d'un compartiment ouvert en verre.</p>	pour une largeur de 35,2 cm	pour une largeur de 52,8 cm	pour une largeur de 70,4 cm	pour une largeur de 105,6 cm
	4352	4528	4704	4105

Remarque concernant la livraison:
 Veuillez appliquer à ce sujet les informations des pages d'introduction du programme.





1
2

Remarque concernant le montage des éléments suspendus:
 Veuillez impérativement respecter les informations et les consignes du chapitre « Caractéristiques des murs »!

3
4

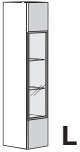
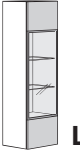
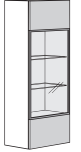
Éléments 10 unités

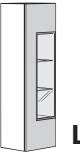
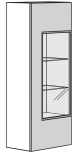
NEO

<p>Éléments 10 unités 176,0 cm de haut (177,8 cm de haut y compris réglage de socle d'une hauteur de 1,8 cm), 33,0 ou 45,0 cm de profondeur</p>	1 porte en bois/verre				2 portes en bois/verre				
									
	35,2 cm de large		52,8 cm de large		70,4 cm de large		105,6 cm de large		
	33,0 cm de profondeur		45,0 cm de profondeur		33,0 cm de profondeur		45,0 cm de profondeur		
	1033341 L 1033342 R		103341 L 103342 R		1053341 L 1053342 R		105341 L 105342 R		
	1073341 L 1073342 R		107341 L 107342 R		1010334		101034		
	Cat. de prix	I		II		III		IV	
		-		-		-		-	
		-		-		-		-	
		-		-		-		-	
1 porte en bois/verre				2 portes en bois/verre					
									
		52,8 cm de large		70,4 cm de large		105,6 cm de large			
		33,0 cm de profondeur		45,0 cm de profondeur		33,0 cm de profondeur			
		1054341 L 1054342 R		105441 L 105442 R		1074341 L 1074342 R			
		107441 L 107442 R		1010434		101044			
Cat. de prix	I		II		III		IV		
	-		-		-		-		
	-		-		-		-		
	-		-		-		-		

Lors de leur prévision comme éléments suspendus ou éléments superposés:
 Charge maxi par élément: 40 kg

Ferrure pour accrochage

<p>Si des éléments sont prévus comme éléments suspendus, il est nécessaire de commander une ferrure d'accrochage. Si des éléments sont superposés, il n'est nécessaire de commander une ferrure d'accrochage pour le(s) élément(s) reposant sur un autre que lorsque l'élément superposé a une largeur supérieure à celle de celui reposant sur le sol, s'il est décalé ou s'il est prévu en-dessus d'un compartiment ouvert en verre.</p>	pour une largeur de 35,2 cm	pour une largeur de 52,8 cm	pour une largeur de 70,4 cm	pour une largeur de 105,6 cm
	4352	4528	4704	4105

Éléments 12 unités

Accessoires et éclairage:
voir pages 56-61

<p>Éléments 12 unités 211,2 cm de haut (213,0 cm de haut y compris réglage de socle d'une hauteur de 1,8 cm), 33,0 ou 45,0 cm de profondeur</p>	1 porte						2 portes				
	17,6 cm de large		35,2 cm de large		52,8 cm de large		70,4 cm de large		105,6 cm de large		
		33,0 cm de profondeur	45,0 cm de profondeur	33,0 cm de profondeur	45,0 cm de profondeur	33,0 cm de profondeur	45,0 cm de profondeur	33,0 cm de profondeur	45,0 cm de profondeur	33,0 cm de profondeur	45,0 cm de profondeur
		1213311 L	121311 L	1232311 L	123211 L	1252311 L	125211 L	1272311 L	127211 L	1210231	121021
		1213312 R	121312 R	1232312 R	123212 R	1252312 R	125212 R	1272312 R	127212 R		
	Cat. de prix										
	I	-	-	-	-	-	-	-	-	-	-
	II	-	-	-	-	-	-	-	-	-	-
	III	-	-	-	-	-	-	-	-	-	-
IV	-	-	-	-	-	-	-	-	-	-	
2 portes						4 portes					
17,6 cm de large		35,2 cm de large		52,8 cm de large		70,4 cm de large		105,6 cm de large			
	33,0 cm de profondeur	45,0 cm de profondeur	33,0 cm de profondeur	45,0 cm de profondeur	33,0 cm de profondeur	45,0 cm de profondeur	33,0 cm de profondeur	45,0 cm de profondeur	33,0 cm de profondeur	45,0 cm de profondeur	
	1214311 L	121411 L	1233311 L	123311 L	1253311 L	125311 L	1273311 L	127311 L	1210331	121031	
	1214312 R	121412 R	1233312 R	123312 R	1253312 R	125312 R	1273312 R	127312 R			
Cat. de prix											
I	-	-	-	-	-	-	-	-	-	-	
II	-	-	-	-	-	-	-	-	-	-	
III	-	-	-	-	-	-	-	-	-	-	
IV	-	-	-	-	-	-	-	-	-	-	
1 porte; 3 tiroirs						2 portes; 3 tiroirs					
		35,2 cm de large		52,8 cm de large		70,4 cm de large		105,6 cm de large			
		33,0 cm de profondeur	45,0 cm de profondeur	33,0 cm de profondeur	45,0 cm de profondeur	33,0 cm de profondeur	45,0 cm de profondeur	33,0 cm de profondeur	45,0 cm de profondeur		
		1234311 L	123411 L	1254311 L	125411 L	1274311 L	127411 L	1210431	121041		
		1234312 R	123412 R	1254312 R	125412 R	1274312 R	127412 R				
Cat. de prix											
I		-	-	-	-	-	-	-	-		
II		-	-	-	-	-	-	-	-		
III		-	-	-	-	-	-	-	-		
IV		-	-	-	-	-	-	-	-		

Lors de leur prévision comme éléments suspendus ou éléments superposés:
Charge maxi par élément: 40 kg

Ferrure pour accrochage

<p>Si des éléments sont prévus comme éléments suspendus, il est nécessaire de commander une ferrure d'accrochage. Si des éléments sont superposés, il n'est pas nécessaire de commander une ferrure d'accrochage pour le(s) élément(s) reposant sur un autre que lorsque l'élément superposé a une largeur supérieure à celle de celui reposant sur le sol, s'il est décalé ou s'il est prévu en-dessus d'un compartiment ouvert en verre.</p>	pour une largeur de 17,6 cm	pour une largeur de 35,2 cm	pour une largeur de 52,8 cm	pour une largeur de 70,4 cm	pour une largeur de 105,6 cm
	4170	4352	4528	4704	4105

L/R = Ferrures de porte à gauche / à droite

F 1.2024

Schlafen: NEO

Remarque concernant la livraison:
Veuillez appliquer à ce sujet les informations des pages d'introduction du programme.

1
2

Remarque concernant le montage des éléments suspendus:
Veuillez impérativement respecter les informations et les consignes du chapitre « Caractéristiques des murs »!

3
4

Éléments 12 unités

NEO

<p>Éléments 12 unités 211,2 cm de haut (213,0 cm de haut y compris réglage de socle d'une hauteur de 1,8 cm), 33,0 ou 45,0 cm de profondeur</p>	1 porte en verre; 1 porte				2 portes en verre; 2 portes				
	35,2 cm de large		52,8 cm de large		70,4 cm de large		105,6 cm de large		
		33,0 cm de profondeur	45,0 cm de profondeur	33,0 cm de profondeur	45,0 cm de profondeur	33,0 cm de profondeur	45,0 cm de profondeur	33,0 cm de profondeur	45,0 cm de profondeur
		1231341 L 1231342 R	123141 L 123142 R	1251341 L 1251342 R	125141 L 125142 R	1271341 L 1271342 R	127141 L 127142 R	1210134	121014
	Cat. de prix	-	-	-	-	-	-	-	-
	I	-	-	-	-	-	-	-	-
	II	-	-	-	-	-	-	-	-
	III	-	-	-	-	-	-	-	-
	IV	-	-	-	-	-	-	-	-
1 porte en verre; 3 tiroirs				2 portes en verre; 3 tiroirs					
35,2 cm de large		52,8 cm de large		70,4 cm de large		105,6 cm de large			
	33,0 cm de profondeur	45,0 cm de profondeur	33,0 cm de profondeur	45,0 cm de profondeur	33,0 cm de profondeur	45,0 cm de profondeur	33,0 cm de profondeur	45,0 cm de profondeur	
	1232341 L 1232342 R	123241 L 123242 R	1252341 L 1252342 R	125241 L 125242 R	1272341 L 1272342 R	127241 L 127242 R	1212234	121224	
Cat. de prix	-	-	-	-	-	-	-	-	
I	-	-	-	-	-	-	-	-	
II	-	-	-	-	-	-	-	-	
III	-	-	-	-	-	-	-	-	
IV	-	-	-	-	-	-	-	-	
1 porte en verre				2 portes en verre					
35,2 cm de large		52,8 cm de large		70,4 cm de large		105,6 cm de large			
	33,0 cm de profondeur	45,0 cm de profondeur	33,0 cm de profondeur	45,0 cm de profondeur	33,0 cm de profondeur	45,0 cm de profondeur	33,0 cm de profondeur	45,0 cm de profondeur	
	1235341 L 1235342 R	123541 L 123542 R	1255341 L 1255342 R	125541 L 125542 R	1275341 L 1275342 R	127541 L 127542 R	1210534	121054	
Cat. de prix	-	-	-	-	-	-	-	-	
I	-	-	-	-	-	-	-	-	
II	-	-	-	-	-	-	-	-	
III	-	-	-	-	-	-	-	-	
IV	-	-	-	-	-	-	-	-	

Lors de leur prévision comme éléments suspendus ou éléments superposés:
Charge maxi par élément: 40 kg

Ferrure pour accrochage

<p>Si des éléments sont prévus comme éléments suspendus, il est nécessaire de commander une ferrure d'accrochage. Si des éléments sont superposés, il n'est pas nécessaire de commander une ferrure d'accrochage pour le(s) élément(s) reposant sur un autre que lorsque l'élément superposé a une largeur supérieure à celle de celui reposant sur le sol, s'il est décalé ou s'il est prévu en-dessus d'un compartiment ouvert en verre.</p>	pour une largeur de 35,2 cm	pour une largeur de 52,8 cm	pour une largeur de 70,4 cm	pour une largeur de 105,6 cm
	4352	4528	4704	4105

Éléments 12 unités

Accessoires et éclairage:
voir pages 56-61

Éléments 12 unités
211,2 cm de haut
(213,0 cm de haut y compris réglage de socle d'une hauteur de 1,8 cm),
33,0 ou 45,0 cm de profondeur

		1 porte en bois/verre				2 portes en bois/verre			
		35,2 cm de large		52,8 cm de large		70,4 cm de large		105,6 cm de large	
		33,0 cm de profondeur	45,0 cm de profondeur	33,0 cm de profondeur	45,0 cm de profondeur	33,0 cm de profondeur	45,0 cm de profondeur	33,0 cm de profondeur	45,0 cm de profondeur
Cat. de prix		1233341 L 1233342 R	123341 L 123342 R	1253341 L 1253342 R	125341 L 125342 R	1273341 L 1273342 R	127341 L 127342 R	1210334	121034
	I	-	-	-	-	-	-	-	-
	II	-	-	-	-	-	-	-	-
	III	-	-	-	-	-	-	-	-
	IV	-	-	-	-	-	-	-	-
		1 porte en bois/verre				2 portes en bois/verre			
		52,8 cm de large		70,4 cm de large		105,6 cm de large			
		33,0 cm de profondeur	45,0 cm de profondeur	33,0 cm de profondeur	45,0 cm de profondeur	33,0 cm de profondeur	45,0 cm de profondeur	33,0 cm de profondeur	45,0 cm de profondeur
Cat. de prix			1254341 L 1254342 R	125441 L 125442 R	1274341 L 1274342 R	127441 L 127442 R	1210434	121044	
	I		-	-	-	-	-	-	
	II		-	-	-	-	-	-	
	III		-	-	-	-	-	-	
	IV		-	-	-	-	-	-	
Lors de leur prévision comme éléments suspendus ou éléments superposés: Charge maxi par élément: 40 kg									

Ferrure pour accrochage

Si des éléments sont prévus comme éléments suspendus, il est nécessaire de commander une ferrure d'accrochage. Si des éléments sont superposés, il n'est nécessaire de commander une ferrure d'accrochage pour le(s) élément(s) reposant sur un autre que lorsque l'élément superposé a une largeur supérieure à celle de celui reposant sur le sol, s'il est décalé ou s'il est prévu en-dessus d'un compartiment ouvert en verre.	pour une largeur de 35,2 cm	pour une largeur de 52,8 cm	pour une largeur de 70,4 cm	pour une largeur de 105,6 cm
	4352	4528	4704	4105



Lowboards 1 unité

Lowboards 1 unité
17,6 cm de haut
(19,4 cm de haut y compris réglage de socle d'une hauteur de 1,8 cm),
33,0; 45,0 ou 52,0 cm de profondeur

Y compris passage pour câbles dans le fond au centre de chaque compartiment derrière les abattants

Les lowboards d'une profondeur de 52,0 cm ne peuvent pas être prévus comme éléments suspendus!

		1 tiroir			2 tiroirs			3 tiroirs		
		105,6 cm de large			140,8 cm de large			176,0 cm de large		
		33,0 cm de profondeur	45,0 cm de profondeur	52,0 cm de profondeur	33,0 cm de profondeur	45,0 cm de profondeur	52,0 cm de profondeur	33,0 cm de profondeur	45,0 cm de profondeur	52,0 cm de profondeur
c. illustré inversé		10311	10411	10511	144131	14411	14511	174131	17411	17511
Cat. de prix		-	-	-	-	-	-	-	-	-
I		-	-	-	-	-	-	-	-	-
II		-	-	-	-	-	-	-	-	-
III		-	-	-	-	-	-	-	-	-
IV		-	-	-	-	-	-	-	-	-
		2 tiroirs			1 tiroir; 1 abattant					
		105,6 cm de large			140,8 cm de large			176,0 cm de large		
c. illustré inversé		104231	10421	10521	1442381	144281	145281	173211	174211	175211
Cat. de prix		-	-	-	-	-	-	-	-	-
I		-	-	-	-	-	-	-	-	-
II		-	-	-	-	-	-	-	-	-
III		-	-	-	-	-	-	-	-	-
IV		-	-	-	-	-	-	-	-	-
		1 abattant								
		105,6 cm de large			140,8 cm de large			176,0 cm de large		
		10318	10418	10518	144138	14418	14518	17318	17418	17518
Cat. de prix		-	-	-	-	-	-	-	-	-
I		-	-	-	-	-	-	-	-	-
II		-	-	-	-	-	-	-	-	-
III		-	-	-	-	-	-	-	-	-
IV		-	-	-	-	-	-	-	-	-
		2 abattants								
					140,8 cm de large			176,0 cm de large		
c. illustré inversé					144338	14438	14538	173281	174281	175281
Cat. de prix					-	-	-	-	-	-
I					-	-	-	-	-	-
II					-	-	-	-	-	-
III					-	-	-	-	-	-
IV					-	-	-	-	-	-

Lors de leur prévision comme éléments suspendus ou éléments superposés:
Charge maxi de 15 kg au mètre linéaire:
Largeur de 105,6 cm: 15,0 kg
Largeur de 140,8 cm: 20,0 kg
Largeur de 176,0 cm: 25,0 kg
Largeur de 211,2 cm: 30,0 kg
Largeur de 246,4 cm: 30,0 kg

Ferrure pour accrochage

Si des éléments sont prévus comme éléments suspendus, il est nécessaire de commander une ferrure d'accrochage. Si des éléments sont superposés, il n'est nécessaire de commander une ferrure d'accrochage pour le(s) élément(s) reposant sur un autre que lorsque l'élément superposé a une largeur supérieure à celle de celui reposant sur le sol, s'il est décalé ou s'il est prévu en-dessus d'un compartiment ouvert en verre.	pour une largeur de 105,6 cm		pour une largeur de 140,8 cm		pour une largeur de 176,0 cm	
		4105		4140		4176
	-		-		-	

Piètements en métal et plateaux supérieurs

Piètements en métal et plateaux supérieurs voir pages 58-59

Remarque concernant le montage des éléments suspendus:
 Veuillez impérativement respecter les informations et les consignes du chapitre « Caractéristiques des murs »!

3
4

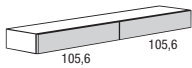
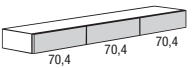
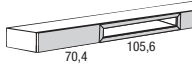
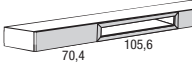
2 tiroirs			3 tiroirs			1 tiroir; 1 compartiment ouvert; 1 tiroir			1 tiroir; 1 compartiment ouvert; 1 abattant		
											
211,2 cm de large			211,2 cm de large			246,4 cm de large			246,4 cm de large		
33,0 cm de profondeur	45,0 cm de profondeur	52,0 cm de profondeur	33,0 cm de profondeur	45,0 cm de profondeur	52,0 cm de profondeur	33,0 cm de profondeur	45,0 cm de profondeur	52,0 cm de profondeur	33,0 cm de profondeur	45,0 cm de profondeur	52,0 cm de profondeur
11311	11411	11511	114331	11431	11531	13332	13432	13532	133321 133322	134321 134322	135321 135322
-	-	-	-	-	-	-	-	-	-	-	-
-	-	-	-	-	-	-	-	-	-	-	-
-	-	-	-	-	-	-	-	-	-	-	-

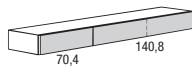
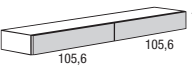
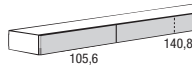
1 tiroir; 1 abattant											
											
211,2 cm de large			211,2 cm de large			246,4 cm de large					
33,0 cm de profondeur	45,0 cm de profondeur	52,0 cm de profondeur	33,0 cm de profondeur	45,0 cm de profondeur	52,0 cm de profondeur	33,0 cm de profondeur	45,0 cm de profondeur	52,0 cm de profondeur			
1142311 1142312	114211 114212	115211 115212	113311 113312	114311 114312	115311 115312	133311 133312	134311 134312	135311 135312			
-	-	-	-	-	-	-	-	-			
-	-	-	-	-	-	-	-	-			
-	-	-	-	-	-	-	-	-			

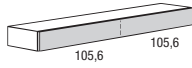
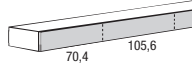
1 abattant			1 abattant		
					
211,2 cm de large			246,4 cm de large		
33,0 cm de profondeur	45,0 cm de profondeur	52,0 cm de profondeur	33,0 cm de profondeur	45,0 cm de profondeur	52,0 cm de profondeur
11318	11418	11518	13318	13418	13518
-	-	-	-	-	-
-	-	-	-	-	-
-	-	-	-	-	-

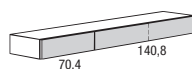
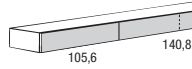
2 abattants			2 abattants		
					
211,2 cm de large			246,4 cm de large		
33,0 cm de profondeur	45,0 cm de profondeur	52,0 cm de profondeur	33,0 cm de profondeur	45,0 cm de profondeur	52,0 cm de profondeur
1143381 1143382	114381 114382	115381 115382	133331 133332	134331 134332	135331 135332
-	-	-	-	-	-
-	-	-	-	-	-
-	-	-	-	-	-

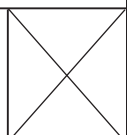
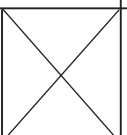
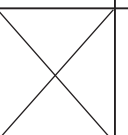
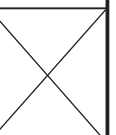
pour une largeur de 211,2 cm		pour une largeur de 211,2 cm		pour une largeur de 246,4 cm		pour une largeur de 246,4 cm	
4211		4211		4246		4246	
-		-		-		-	

Lowboards 2 unités

Accessoires: voir pages 46-47

Lowboards 2 unités
35,2 cm de haut
(37,0 cm de haut y compris réglage de socle d'une hauteur de 1,8 cm),
33,0; 45,0 ou 52,0 cm de profondeur

Y compris passage pour câbles dans le fond au centre de chaque compartiment derrière les abattants

Les lowboards d'une profondeur de 52,0 cm ne peuvent pas être prévus comme éléments suspendus!

		1 tiroir			2 tiroirs			1 tiroir; 1 abattant habillé de tissu					
		105,6 cm de large			140,8 cm de large			176,0 cm de large					
		33,0 cm de profondeur	45,0 cm de profondeur	52,0 cm de profondeur	33,0 cm de profondeur	45,0 cm de profondeur	52,0 cm de profondeur	33,0 cm de profondeur	45,0 cm de profondeur	52,0 cm de profondeur			
c. illustré inversé		204131	20411	20511	244131	24411	24511	273161	274161	275161			
Cat. de prix													
I		-	-	-	-	-	-	-	-	-			
II		-	-	-	-	-	-	-	-	-			
III		-	-	-	-	-	-	-	-	-			
IV		-	-	-	-	-	-	-	-	-			
		2 tiroirs			1 tiroir; 1 abattant			2 tiroirs; 1 abattant					
		105,6 cm de large			140,8 cm de large			176,0 cm de large			176,0 cm de large		
		33,0 cm de profondeur	45,0 cm de profondeur	52,0 cm de profondeur	33,0 cm de profondeur	45,0 cm de profondeur	52,0 cm de profondeur	33,0 cm de profondeur	45,0 cm de profondeur	52,0 cm de profondeur	33,0 cm de profondeur	45,0 cm de profondeur	52,0 cm de profondeur
c. illustré inversé		204331	20431	20531	2442381	244281	245281	273171	274171	275171	273181	274181	275181
Cat. de prix					2442382	244282	245282	273172	274172	275172	273182	274182	275182
I		-	-	-	-	-	-	-	-	-	-	-	-
II		-	-	-	-	-	-	-	-	-	-	-	-
III		-	-	-	-	-	-	-	-	-	-	-	-
IV		-	-	-	-	-	-	-	-	-	-	-	-
		105,6 cm de large			140,8 cm de large			176,0 cm de large					
		33,0 cm de profondeur	45,0 cm de profondeur	52,0 cm de profondeur	33,0 cm de profondeur	45,0 cm de profondeur	52,0 cm de profondeur	33,0 cm de profondeur	45,0 cm de profondeur	52,0 cm de profondeur			
Cat. de prix		20318	20418	20518	244138	24418	24518	27318	27418	27518			
I		-	-	-	-	-	-	-	-	-			
II		-	-	-	-	-	-	-	-	-			
III		-	-	-	-	-	-	-	-	-			
IV		-	-	-	-	-	-	-	-	-			
		105,6 cm de large			140,8 cm de large			176,0 cm de large					
		33,0 cm de profondeur	45,0 cm de profondeur	52,0 cm de profondeur	33,0 cm de profondeur	45,0 cm de profondeur	52,0 cm de profondeur	33,0 cm de profondeur	45,0 cm de profondeur	52,0 cm de profondeur			
c. illustré inversé					244231	24421	24521	273211	274211	275211	273191	274191	275191
Cat. de prix								273212	274212	275212	273192	274192	275192
I		-	-	-	-	-	-	-	-	-	-	-	-
II		-	-	-	-	-	-	-	-	-	-	-	-
III		-	-	-	-	-	-	-	-	-	-	-	-
IV		-	-	-	-	-	-	-	-	-	-	-	-

Lors de leur prévision comme éléments suspendus ou éléments superposés:
Charge maxi de 15 kg au mètre linéaire:
Largeur de 105,6 cm: 15,0 kg
Largeur de 140,8 cm: 20,0 kg
Largeur de 176,0 cm: 25,0 kg
Largeur de 211,2 cm: 30,0 kg
Largeur de 246,4 cm: 30,0 kg

Ferrure pour accrochage

Si des éléments sont prévus comme éléments suspendus, il est nécessaire de commander une ferrure d'accrochage. Si des éléments sont superposés, il n'est nécessaire de commander une ferrure d'accrochage pour le(s) élément(s) reposant sur un autre que lorsque l'élément superposé a une largeur supérieure à celle de celui reposant sur le sol ou s'il est décalé.	pour une largeur de 105,6 cm	pour une largeur de 140,8 cm	pour une largeur de 176,0 cm	pour une largeur de 176,0 cm
	4105	4140	4176	4176
	-	-	-	-

Piètements en métal et plateaux supérieurs

Piètements en métal et plateaux supérieurs voir pages 58-59

Remarque concernant le montage des éléments suspendus:
 Veuillez impérativement respecter les informations et les consignes du chapitre « Caractéristiques des murs »!

3
4

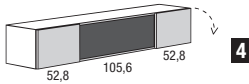
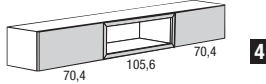
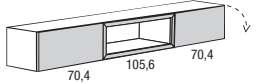
1 tiroir; 1 abattant habillé de tissu; 1 abattant			1 tiroir; 1 compartiment ouvert; 1 tiroir			1 tiroir; 1 compartiment ouvert; 1 abattant		
								
211,2 cm de large			246,4 cm de large			246,4 cm de large		
33,0 cm de profondeur	45,0 cm de profondeur	52,0 cm de profondeur	33,0 cm de profondeur	45,0 cm de profondeur	52,0 cm de profondeur	33,0 cm de profondeur	45,0 cm de profondeur	52,0 cm de profondeur
213161 213162	214161 214162	215161 215162	23332	23432	23532	233321 233322	234321 234322	235321 235322
-	-	-	-	-	-	-	-	-
-	-	-	-	-	-	-	-	-
-	-	-	-	-	-	-	-	-

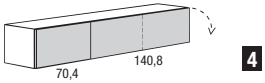
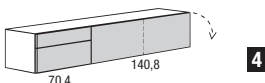
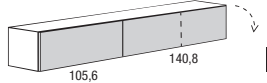
1 tiroir; 1 abattant			2 tiroirs; 1 abattant			1 tiroir; 1 abattant		
								
211,2 cm de large			211,2 cm de large			246,4 cm de large		
33,0 cm de profondeur	45,0 cm de profondeur	52,0 cm de profondeur	33,0 cm de profondeur	45,0 cm de profondeur	52,0 cm de profondeur	33,0 cm de profondeur	45,0 cm de profondeur	52,0 cm de profondeur
2143311 2143312	214311 214312	215311 215312	2144311 2144312	214411 214412	215411 215412	2343311 2343312	234311 234312	235311 235312
-	-	-	-	-	-	-	-	-
-	-	-	-	-	-	-	-	-
-	-	-	-	-	-	-	-	-

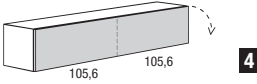
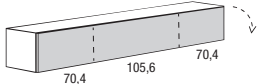
1 abattant			1 abattant		
					
211,2 cm de large			246,4 cm de large		
33,0 cm de profondeur	45,0 cm de profondeur	52,0 cm de profondeur	33,0 cm de profondeur	45,0 cm de profondeur	52,0 cm de profondeur
21318	21418	21518	23318	23418	23518
-	-	-	-	-	-
-	-	-	-	-	-
-	-	-	-	-	-

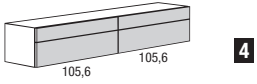
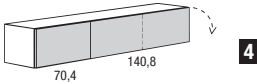
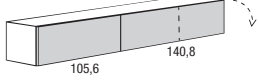
4 tiroirs			2 abattants					
								
211,2 cm de large			211,2 cm de large			246,4 cm de large		
33,0 cm de profondeur	45,0 cm de profondeur	52,0 cm de profondeur	33,0 cm de profondeur	45,0 cm de profondeur	52,0 cm de profondeur	33,0 cm de profondeur	45,0 cm de profondeur	52,0 cm de profondeur
21321	21421	21521	2143381 2143382	214381 214382	215381 215382	233331 233332	234331 234332	235331 235332
-	-	-	-	-	-	-	-	-
-	-	-	-	-	-	-	-	-
-	-	-	-	-	-	-	-	-

pour une largeur de 211,2 cm		pour une largeur de 211,2 cm		pour une largeur de 246,4 cm		pour une largeur de 246,4 cm	
4211		4211		4246		4246	
-		-		-		-	

Lowboards 3 unités

Lowboards 3 unités
52,8 cm de haut
(54,6 cm de haut y compris réglage de socle d'une hauteur de 1,8 cm),
45,0 cm ou 52,0 cm de profondeur

Y compris passage pour câbles dans le fond au centre de chaque compartiment derrière les abattants

Les lowboards d'une profondeur de 52,0 cm ne peuvent pas être prévus comme éléments suspendus!

2 tiroirs

4 tiroirs

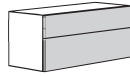

3

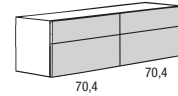

3

105,6 cm de large

140,8 cm de large

c. illustré inversé	45,0 cm de profondeur	52,0 cm de profondeur	45,0 cm de profondeur	52,0 cm de profondeur
	30451	30551	34451	34551
Cat. de prix				
I	-	-	-	-
II	-	-	-	-
III	-	-	-	-
IV	-	-	-	-

1 abattant; 1 tiroir

2 abattants; 2 tiroirs

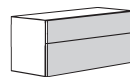

3

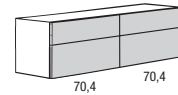

3

105,6 cm de large

140,8 cm de large

c. illustré inversé	45,0 cm de profondeur	52,0 cm de profondeur	45,0 cm de profondeur	52,0 cm de profondeur
	30461	30561	34461	34561
Cat. de prix				
I	-	-	-	-
II	-	-	-	-
III	-	-	-	-
IV	-	-	-	-

1 compartiment ouvert; 1 tiroir

2 compartiments ouverts; 2 tiroirs

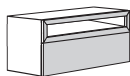

3

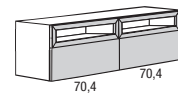

3

105,6 cm de large

140,8 cm de large

c. illustré inversé	45,0 cm de profondeur	52,0 cm de profondeur	45,0 cm de profondeur	52,0 cm de profondeur
	30471	30571	34471	34571
Cat. de prix				
I	-	-	-	-
II	-	-	-	-
III	-	-	-	-
IV	-	-	-	-

Lors de leur prévision comme éléments suspendus ou éléments superposés:
Charge maxi de 15 kg au mètre linéaire:
Largeur de 105,6 cm: 15,0 kg
Largeur de 140,8 cm: 20,0 kg
Largeur de 176,0 cm: 25,0 kg
Largeur de 211,2 cm: 30,0 kg
Largeur de 246,4 cm: 30,0 kg

Ferrure pour accrochage

Si des éléments sont prévus comme éléments suspendus, il est nécessaire de commander une ferrure d'accrochage. Si des éléments sont superposés, il n'est nécessaire de commander une ferrure d'accrochage pour le(s) élément(s) reposant sur un autre que lorsque l'élément superposé a une largeur supérieure à celle de celui reposant sur le sol ou s'il est décalé.	pour une largeur de 105,6 cm		pour une largeur de 140,8 cm	
	4105		4140	
-		-		

Piètements en métal et plateaux supérieurs

Piètements en métal et plateaux supérieurs voir pages 58-59

Remarque concernant le montage des éléments suspendus:
 Veuillez impérativement respecter les informations et les consignes du chapitre « Caractéristiques des murs »!

3
4

4 tiroirs

6 tiroirs

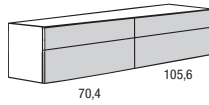

4

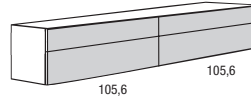

4

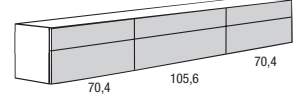

4

176,0 cm de large

211,2 cm de large

246,4 cm de large

45,0 cm de profondeur

52,0 cm de profondeur

45,0 cm de profondeur

52,0 cm de profondeur

45,0 cm de profondeur

52,0 cm de profondeur

374251
374252

375251
375252

31451

31551

32451

32551

-
-
-
-

-
-
-
-

-
-
-
-

-
-
-
-

-
-
-
-

-
-
-
-

2 abattants; 2 tiroirs

2 tiroirs; 1 abattant, 1 tiroir; 2 tiroirs

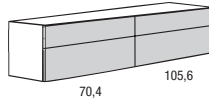

4

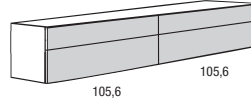

4

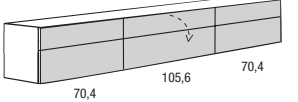

4

176,0 cm de large

211,2 cm de large

246,4 cm de large

45,0 cm de profondeur

52,0 cm de profondeur

45,0 cm de profondeur

52,0 cm de profondeur

45,0 cm de profondeur

52,0 cm de profondeur

374261
374262

375261
375262

31461

31561

32461

32561

-
-
-
-

-
-
-
-

-
-
-
-

-
-
-
-

-
-
-
-

-
-
-
-

2 compartiments ouverts; 2 tiroirs

2 tiroirs; 1 compartiment ouvert, 1 tiroir; 2 tiroirs

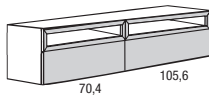

4

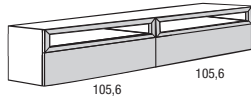

4

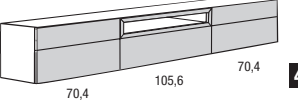

4

176,0 cm de large

211,2 cm de large

246,4 cm de large

45,0 cm de profondeur

52,0 cm de profondeur

45,0 cm de profondeur

52,0 cm de profondeur

45,0 cm de profondeur

52,0 cm de profondeur

374271
374272

375271
375272

31471

31571

32471

32571

-
-
-
-

-
-
-
-

-
-
-
-

-
-
-
-

-
-
-
-

-
-
-
-

pour une largeur de 176,0 cm

pour une largeur de 211,2 cm

pour une largeur de 246,4 cm

4176

4211

4246

-

-

-

Accessoires média pour lowboards

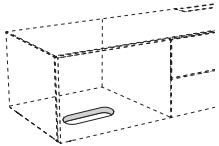
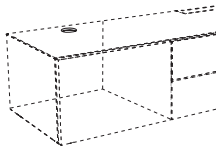
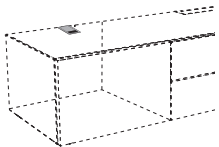
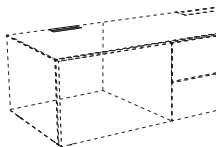
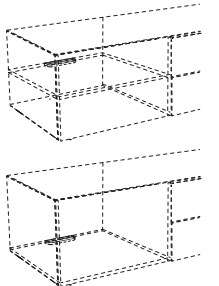
 <p>Découpe pour subwoofer Découpe dans le plateau inférieur 12 x 23,2 cm Grâce à la découpe dans le plateau inférieur, les sons du subwoofer sont transmis sans obstacle vers l'extérieur du lowboard. La position exacte dans le corps est fixée en usine et ne peut pas être changée.</p>	<p>14 -</p>
 <p>Passage pour câbles K1 couleur argent; Ø 8,0 cm Il est possible de réaliser un passage pour câbles dans le plateau supérieur des lowboards. Le passage pour câbles peut être positionné dans la partie arrière du plateau supérieur. Position: au milieu du compartiment; centre du trou à 10,0 cm du bord arrière de l'élément.</p> <p>Si des panneaux média sont prévus sur le lowboard, veuillez indiquer sur la commande la position exacte du passage pour câbles.</p>	<p>K1 -</p>
 <p>Passage pour câbles K7 couleur argent; 7,0 x 12,0 cm Il est possible de réaliser un passage pour câbles dans le plateau supérieur des lowboards. Position: au milieu du compartiment, à fleur du bord arrière de l'élément.</p> <p>Si des panneaux média sont prévus sur le lowboard, veuillez indiquer sur la commande la position exacte du passage pour câbles.</p>	<p>K7 -</p>
 <p>Passage pour câbles K8 couleur argent; 12,8 x 3,2 cm Il est possible de réaliser un passage pour câbles dans le plateau supérieur des lowboards. Le passage pour câbles peut être positionné sur le chant arrière du plateau supérieur. Position: au milieu du compartiment.</p> <p>Si des panneaux média sont prévus sur le lowboard, veuillez indiquer sur la commande la position exacte du passage pour câbles.</p> <p>Le passage pour câbles K8 ne peut pas être prévu au-dessus d'un compartiment ouvert.</p>	<p>K8 -</p>
 <p>Passage pour câbles K9 13,0 x 1,6 cm Il est possible de réaliser un passage pour câbles dans une tablette ou dans le plateau inférieur. Le passage pour câbles peut être positionné sur le chant arrière de la tablette resp. sur le chant arrière du plateau inférieur derrière le fond. Position: au milieu du compartiment.</p>	<p>K9 -</p>



Buffets bas 4 unités

Accessoires et éclairage:
voir pages 56-61

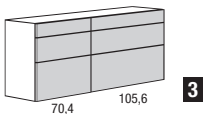
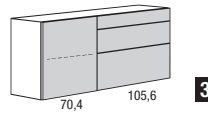
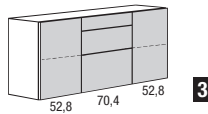
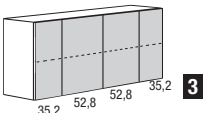
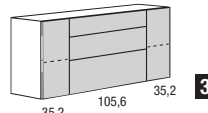
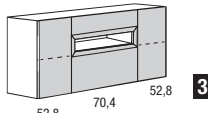
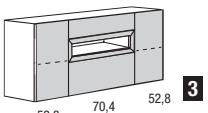
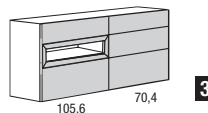
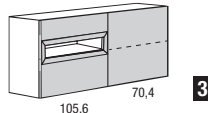
<p>Buffets bas 4 unités 70,4 cm de haut (72,2 cm de haut y compris réglage de socle d'une hauteur de 1,8 cm), 45,0 ou 52,0 cm de profondeur</p>	6 tiroirs		1 porte; 3 tiroirs		1 porte; 3 tiroirs; 1 porte			
								
	176,0 cm de large		176,0 cm de large		176,0 cm de large			
	45,0 cm de profondeur		52,0 cm de profondeur		45,0 cm de profondeur		52,0 cm de profondeur	
	c. illustré inversé	417121 417122	417111 417112	417221 417222	417211 417212	41732	41731	
	Cat. de prix	-	-	-	-	-	-	
	I	-	-	-	-	-	-	
	II	-	-	-	-	-	-	
	III	-	-	-	-	-	-	
	IV	-	-	-	-	-	-	
4 portes		1 porte; 3 tiroirs; 1 porte		1 porte; 2 tiroirs, 1 compartiment ouvert; 1 porte				
								
176,0 cm de large		176,0 cm de large		176,0 cm de large				
45,0 cm de profondeur		52,0 cm de profondeur		45,0 cm de profondeur		52,0 cm de profondeur		
Cat. de prix	41742	41741	41752	41751	41762	41761		
I	-	-	-	-	-	-		
II	-	-	-	-	-	-		
III	-	-	-	-	-	-		
IV	-	-	-	-	-	-		
1 porte; 2 tiroirs, 1 compartiment ouvert; 1 porte		2 tiroirs, 1 compartiment ouvert; 3 tiroirs		2 tiroirs, 1 compartiment ouvert; 1 porte				
								
176,0 cm de large		176,0 cm de large		176,0 cm de large				
45,0 cm de profondeur		52,0 cm de profondeur		45,0 cm de profondeur		52,0 cm de profondeur		
c. illustré inversé	41772	41771	417721 417722	417711 417712	417421 417422	417411 417412		
Cat. de prix	-	-	-	-	-	-		
I	-	-	-	-	-	-		
II	-	-	-	-	-	-		
III	-	-	-	-	-	-		
IV	-	-	-	-	-	-		

Lors de leur prévision comme éléments suspendus ou éléments superposés:
Charge maxi par élément: 40 kg

Ferrure pour accrochage

<p>Si des éléments sont prévus comme éléments suspendus, il est nécessaire de commander une ferrure d'accrochage. Si des éléments sont superposés, il n'est nécessaire de commander une ferrure d'accrochage pour le(s) élément(s) reposant sur un autre que lorsque l'élément superposé a une largeur supérieure à celle de celui reposant sur le sol ou s'il est décalé.</p>	pour une largeur de 176,0 cm
	4176

Piètements en métal et plateaux supérieurs

Piètements en métal et plateaux supérieurs voir pages 58-59

Buffets bas 4 unités

Remarque concernant la livraison:
 Veuillez appliquer à ce sujet les informations des pages d'introduction du programme.

Remarque concernant le montage des éléments suspendus:
 Veuillez impérativement respecter les informations et les consignes du chapitre « Caractéristiques des murs »!

NEO

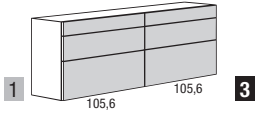
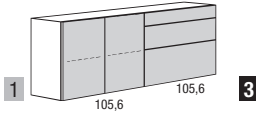
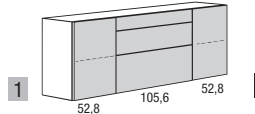
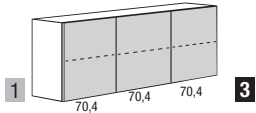
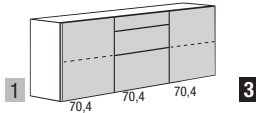
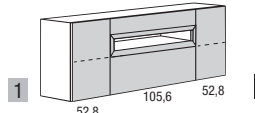
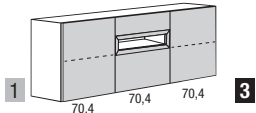
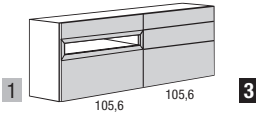
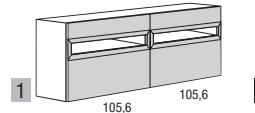
<p>Buffets bas 4 unités 70,4 cm de haut (72,2 cm de haut y compris réglage de socle d'une hauteur de 1,8 cm), 45,0 ou 52,0 cm de profondeur</p>	6 tiroirs		2 portes; 3 tiroirs		1 porte; 3 tiroirs; 1 porte			
								
	211,2 cm de large		211,2 cm de large		211,2 cm de large			
	45,0 cm de profondeur		52,0 cm de profondeur		45,0 cm de profondeur		52,0 cm de profondeur	
	c. illustré inversé	42112	42111	421221 421222	421211 421212	42132	42131	
	Cat. de prix	-	-	-	-	-	-	
	I	-	-	-	-	-	-	
	II	-	-	-	-	-	-	
	III	-	-	-	-	-	-	
	IV	-	-	-	-	-	-	
3 portes		1 porte; 3 tiroirs; 1 porte		1 porte; 2 tiroirs, 1 compartiment ouvert; 1 porte				
								
211,2 cm de large		211,2 cm de large		211,2 cm de large				
45,0 cm de profondeur		52,0 cm de profondeur		45,0 cm de profondeur		52,0 cm de profondeur		
Cat. de prix	42142	42141	42152	42151	42162	42161		
I	-	-	-	-	-	-		
II	-	-	-	-	-	-		
III	-	-	-	-	-	-		
IV	-	-	-	-	-	-		
1 porte; 2 tiroirs, 1 compartiment ouvert; 1 porte		2 tiroirs, 1 compartiment ouvert; 3 tiroirs		4 tiroirs; 2 compartiments ouverts				
								
211,2 cm de large		211,2 cm de large		211,2 cm de large				
45,0 cm de profondeur		52,0 cm de profondeur		45,0 cm de profondeur		52,0 cm de profondeur		
c. illustré inversé	42172	42171	421721 421722	421711 421712	42192	42191		
Cat. de prix	-	-	-	-	-	-		
I	-	-	-	-	-	-		
II	-	-	-	-	-	-		
III	-	-	-	-	-	-		
IV	-	-	-	-	-	-		

Lors de leur prévision comme éléments suspendus ou éléments superposés:
 Charge maxi par élément: 40 kg

Ferrure pour accrochage

<p>Si des éléments sont prévus comme éléments suspendus, il est nécessaire de commander une ferrure d'accrochage. Si des éléments sont superposés, il n'est nécessaire de commander une ferrure d'accrochage pour le(s) élément(s) reposant sur un autre que lorsque l'élément superposé a une largeur supérieure à celle de celui reposant sur le sol ou s'il est décalé.</p>	pour une largeur de 211,2 cm
	4211

Piètements en métal et plateaux supérieurs

Piètements en métal et plateaux supérieurs voir pages 58-59

Buffets bas 4 unités

Accessoires et éclairage:
voir pages 56-61

<p>Buffets bas 4 unités 70,4 cm de haut (72,2 cm de haut y compris réglage de socle d'une hauteur de 1,8 cm), 45,0 ou 52,0 cm de profondeur</p>	4 portes		1 porte; 3 tiroirs; 1 porte		2 portes; 3 tiroirs; 1 porte			
	246,4 cm de large		246,4 cm de large		246,4 cm de large			
	45,0 cm de profondeur		52,0 cm de profondeur		45,0 cm de profondeur		52,0 cm de profondeur	
	c. illustré inversé	42442	42441	42452	42451	424521 424522	424511 424512	
	Cat. de prix	-	-	-	-	-	-	
	I	-	-	-	-	-	-	
	II	-	-	-	-	-	-	
	III	-	-	-	-	-	-	
	IV	-	-	-	-	-	-	
1 porte; 2 tiroirs, 1 compartiment ouvert; 1 porte		2 portes; 2 tiroirs, 1 compartiment ouvert; 1 porte		1 porte; 6 tiroirs; 1 porte				
246,4 cm de large		246,4 cm de large		246,4 cm de large				
45,0 cm de profondeur		52,0 cm de profondeur		45,0 cm de profondeur		52,0 cm de profondeur		
c. illustré inversé	42462	42461	424621 424622	424611 424612	42472	42471		
Cat. de prix	-	-	-	-	-	-		
I	-	-	-	-	-	-		
II	-	-	-	-	-	-		
III	-	-	-	-	-	-		
IV	-	-	-	-	-	-		
Lors de leur prévision comme éléments suspendus ou éléments superposés: Charge maxi par élément: 40 kg								

Ferrure pour accrochage

<p>Si des éléments sont prévus comme éléments suspendus, il est nécessaire de commander une ferrure d'accrochage. Si des éléments sont superposés, il n'est nécessaire de commander une ferrure d'accrochage pour le(s) élément(s) reposant sur un autre que lorsque l'élément superposé a une largeur supérieure à celle de celui reposant sur le sol ou s'il est décalé.</p>	pour une largeur de 246,4 cm
	4246

Piètements en métal et plateaux supérieurs

Piètements en métal et plateaux supérieurs voir pages 58-59

Buffets hauts 6 unités

Remarque concernant la livraison:
 Veuillez appliquer à ce sujet les informations des pages d'introduction du programme.

Remarque concernant le montage des éléments suspendus:
 Veuillez impérativement respecter les informations et les consignes du chapitre « Caractéristiques des murs »!

NEO

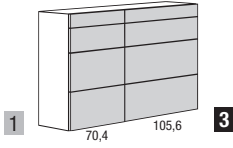
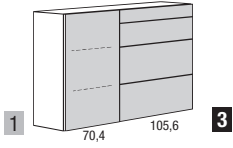
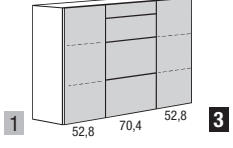
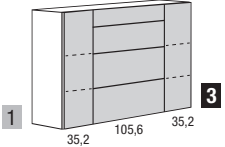
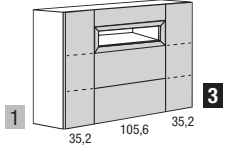
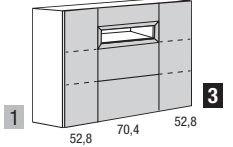
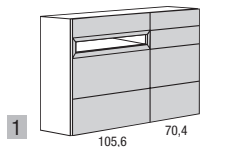
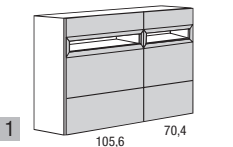
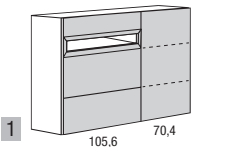
<p>Buffets hauts 6 unités 105,6 cm de haut (107,4 cm de haut y compris réglage de socle d'une hauteur de 1,8 cm), 45,0 ou 52,0 cm de profondeur</p>	8 tiroirs		1 porte; 4 tiroirs		1 porte; 4 tiroirs; 1 porte			
								
	176,0 cm de large		176,0 cm de large		176,0 cm de large			
	45,0 cm de profondeur		52,0 cm de profondeur		45,0 cm de profondeur		52,0 cm de profondeur	
	c. illustré inversé	617121 617122	617111 617112	617221 617222	617211 617212	61732	61731	
	Cat. de prix	-	-	-	-	-	-	
	I	-	-	-	-	-	-	
	II	-	-	-	-	-	-	
	III	-	-	-	-	-	-	
	IV	-	-	-	-	-	-	
1 porte; 4 tiroirs; 1 porte		1 porte; 3 tiroirs, 1 compartiment ouvert; 1 porte						
								
176,0 cm de large		176,0 cm de large		176,0 cm de large				
45,0 cm de profondeur		52,0 cm de profondeur		45,0 cm de profondeur		52,0 cm de profondeur		
Cat. de prix	61752	61751	61762	61761	61772	61771		
I	-	-	-	-	-	-		
II	-	-	-	-	-	-		
III	-	-	-	-	-	-		
IV	-	-	-	-	-	-		
3 tiroirs, 1 compartiment ouvert; 4 tiroirs		6 tiroirs; 2 compartiments ouverts		3 tiroirs, 1 compartiment ouvert; 1 porte				
								
176,0 cm de large		176,0 cm de large		176,0 cm de large				
45,0 cm de profondeur		52,0 cm de profondeur		45,0 cm de profondeur		52,0 cm de profondeur		
c. illustré inversé	617721 617722	617711 617712	617321 617322	617311 617312	617421 617422	617411 617412		
Cat. de prix	-	-	-	-	-	-		
I	-	-	-	-	-	-		
II	-	-	-	-	-	-		
III	-	-	-	-	-	-		
IV	-	-	-	-	-	-		

Lors de leur prévision comme éléments suspendus ou éléments superposés:
 Charge maxi par élément: 40 kg

Ferrure pour accrochage

<p>Si des éléments sont prévus comme éléments suspendus, il est nécessaire de commander une ferrure d'accrochage. Si des éléments sont superposés, il n'est nécessaire de commander une ferrure d'accrochage pour le(s) élément(s) reposant sur un autre que lorsque l'élément superposé a une largeur supérieure à celle de celui reposant sur le sol ou s'il est décalé.</p>	pour une largeur de 176,0 cm
	4176

Piètements en métal et plateaux supérieurs

Piètements en métal et plateaux supérieurs voir pages 58-59

Buffets hauts 6 unités

Accessoires et éclairage:
voir pages 56-61

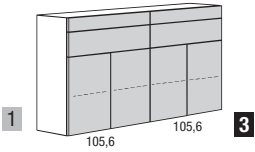
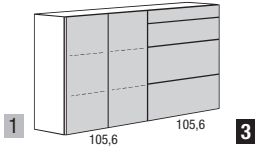
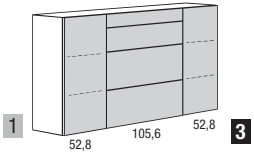
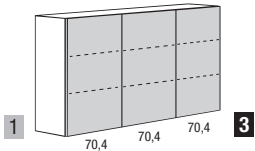
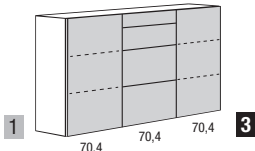
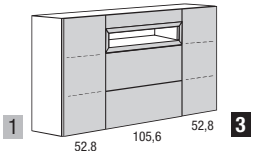
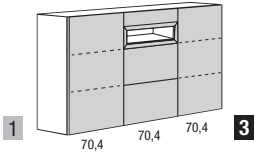
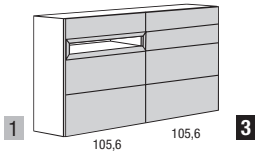
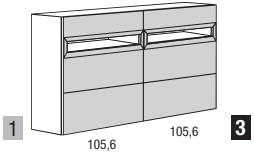
<p>Buffets hauts 6 unités 105,6 cm de haut (107,4 cm de haut y compris réglage de socle d'une hauteur de 1,8 cm), 45,0 ou 52,0 cm de profondeur</p>	4 tiroirs; 4 portes		2 portes; 4 tiroirs		1 porte; 4 tiroirs; 1 porte			
								
	211,2 cm de large		211,2 cm de large		211,2 cm de large			
	45,0 cm de profondeur		52,0 cm de profondeur		45,0 cm de profondeur		52,0 cm de profondeur	
	c. illustré inversé	62112	62111	621221 621222	621211 621212	62132	62131	
	Cat. de prix	-	-	-	-	-	-	
	I	-	-	-	-	-	-	
	II	-	-	-	-	-	-	
	III	-	-	-	-	-	-	
	IV	-	-	-	-	-	-	
3 portes		1 porte; 4 tiroirs; 1 porte		1 porte; 3 tiroirs; 1 compartiment ouvert; 1 porte				
								
211,2 cm de large		211,2 cm de large		211,2 cm de large				
45,0 cm de profondeur		52,0 cm de profondeur		45,0 cm de profondeur		52,0 cm de profondeur		
Cat. de prix	62142	62141	62152	62151	62162	62161		
I	-	-	-	-	-	-		
II	-	-	-	-	-	-		
III	-	-	-	-	-	-		
IV	-	-	-	-	-	-		
1 porte; 3 tiroirs; 1 compartiment ouvert; 1 porte		3 tiroirs; 1 compartiment ouvert; 4 tiroirs		6 tiroirs; 2 compartiments ouverts				
								
211,2 cm de large		211,2 cm de large		211,2 cm de large				
45,0 cm de profondeur		52,0 cm de profondeur		45,0 cm de profondeur		52,0 cm de profondeur		
c. illustré inversé	62172	62171	621721 621722	621711 621712	62192	62191		
Cat. de prix	-	-	-	-	-	-		
I	-	-	-	-	-	-		
II	-	-	-	-	-	-		
III	-	-	-	-	-	-		
IV	-	-	-	-	-	-		

Lors de leur prévision comme éléments suspendus ou éléments superposés:
Charge maxi par élément: 40 kg

Ferrure pour accrochage

<p>Si des éléments sont prévus comme éléments suspendus, il est nécessaire de commander une ferrure d'accrochage. Si des éléments sont superposés, il n'est nécessaire de commander une ferrure d'accrochage pour le(s) élément(s) reposant sur un autre que lorsque l'élément superposé a une largeur supérieure à celle de celui reposant sur le sol ou s'il est décalé.</p>	pour une largeur de 211,2 cm
	4211

Piètements en métal et plateaux supérieurs

Piètements en métal et plateaux supérieurs voir pages 58-59

Buffets hauts 6 unités

Remarque concernant la livraison:
 Veuillez appliquer à ce sujet les informations des pages d'introduction du programme.

Remarque concernant le montage des éléments suspendus:
 Veuillez impérativement respecter les informations et les consignes du chapitre « Caractéristiques des murs »!

NEO

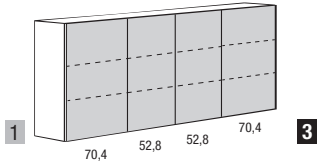
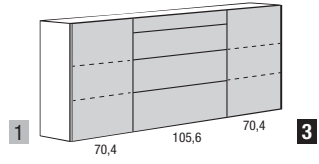
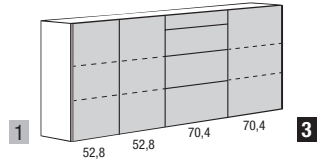
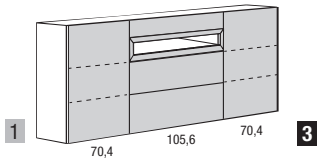
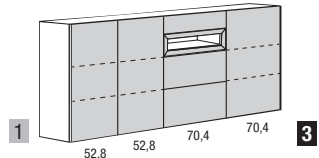
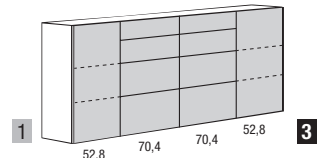
Buffets hauts 6 unités 105,6 cm de haut (107,4 cm de haut y compris réglage de socle d'une hauteur de 1,8 cm), 45,0 ou 52,0 cm de profondeur	4 portes		1 porte; 4 tiroirs; 1 porte		2 portes; 4 tiroirs; 1 porte			
								
	246,4 cm de large		246,4 cm de large		246,4 cm de large			
	45,0 cm de profondeur		52,0 cm de profondeur		45,0 cm de profondeur		52,0 cm de profondeur	
	c. illustré inversé	62442	62441	62452	62451	624521 624522	624511 624512	
	Cat. de prix	-	-	-	-	-	-	
	I	-	-	-	-	-	-	
	II	-	-	-	-	-	-	
	III	-	-	-	-	-	-	
	IV	-	-	-	-	-	-	
1 porte; 3 tiroirs, 1 compartiment ouvert; 1 porte		2 portes; 3 tiroirs, 1 compartiment ouvert; 1 porte		1 porte; 8 tiroirs; 1 porte				
								
246,4 cm de large		246,4 cm de large		246,4 cm de large				
45,0 cm de profondeur		52,0 cm de profondeur		45,0 cm de profondeur		52,0 cm de profondeur		
c. illustré inversé	62462	62461	624621 624622	624611 624612	62472	62471		
Cat. de prix	-	-	-	-	-	-		
I	-	-	-	-	-	-		
II	-	-	-	-	-	-		
III	-	-	-	-	-	-		
IV	-	-	-	-	-	-		
Lors de leur prévision comme éléments suspendus ou éléments superposés: Charge maxi par élément: 40 kg								

Ferrure pour accrochage

Si des éléments sont prévus comme éléments suspendus, il est nécessaire de commander une ferrure d'accrochage. Si des éléments sont superposés, il n'est nécessaire de commander une ferrure d'accrochage pour le(s) élément(s) reposant sur un autre que lorsque l'élément superposé a une largeur supérieure à celle de celui reposant sur le sol ou s'il est décalé.	pour une largeur de 246,4 cm
	4246

Piètements en métal et plateaux supérieurs

Piètements en métal et plateaux supérieurs voir pages 58-59

Éléments suspendus 2 unités

Accessoires et éclairage:
voir pages 56-61

Éléments suspendus 2 unités
35,2 cm de haut,
33,0 cm de profondeur
pour libre montage mural

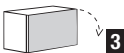
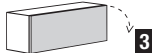
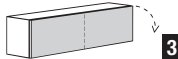
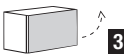
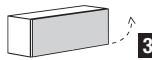
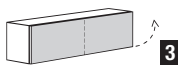
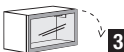
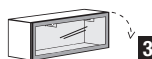
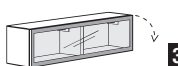
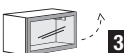
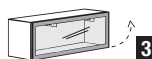
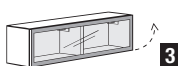
		1 abattant		
		 3	 3	 3
		70,4 cm de large	105,6 cm de large	140,8 cm de large
		Ferrures d'ouverture en bas	Ferrures d'ouverture en bas	Ferrures d'ouverture en bas
		33,0 cm de profondeur	33,0 cm de profondeur	33,0 cm de profondeur
Cat. de prix		2718	2098	2148
	I	-	-	-
	II	-	-	-
	III	-	-	-
	IV	-	-	-
		1 abattant		
		 3	 3	 3
		70,4 cm de large	105,6 cm de large	140,8 cm de large
		Ferrures d'ouverture en haut	Ferrures d'ouverture en haut	Ferrures d'ouverture en haut
		33,0 cm de profondeur	33,0 cm de profondeur	33,0 cm de profondeur
Cat. de prix		2719	2099	2149
	I	-	-	-
	II	-	-	-
	III	-	-	-
	IV	-	-	-
		1 abattant en verre		
		 3	 3	 3
		70,4 cm de large	105,6 cm de large	140,8 cm de large
		Ferrures d'ouverture en bas	Ferrures d'ouverture en bas	Ferrures d'ouverture en bas
		33,0 cm de profondeur	33,0 cm de profondeur	33,0 cm de profondeur
Cat. de prix		2714	2094	2144
	I	-	-	-
	II	-	-	-
	III	-	-	-
	IV	-	-	-
		1 abattant en verre		
		 3	 3	 3
		70,4 cm de large	105,6 cm de large	140,8 cm de large
		Ferrures d'ouverture en haut	Ferrures d'ouverture en haut	Ferrures d'ouverture en haut
		33,0 cm de profondeur	33,0 cm de profondeur	33,0 cm de profondeur
Cat. de prix		2715	2095	2145
	I	-	-	-
	II	-	-	-
	III	-	-	-
	IV	-	-	-

Charge des éléments suspendus:
Charge maxi de 15 kg au mètre linéaire:
Largeur de 70,4 cm: 10,0 kg
Largeur de 105,6 cm: 15,0 kg
Largeur de 140,8 cm: 20,0 kg
Largeur de 176,0 cm: 25,0 kg
Largeur de 211,2 cm: 30,0 kg
Largeur de 246,4 cm: 30,0 kg

Remarque concernant le montage des éléments suspendus:
 Veuillez impérativement respecter les informations et les consignes du chapitre « Caractéristiques des murs »!

3

4

1 abattant

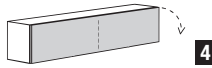

176,0 cm de large

Ferrures d'ouverture en bas

33,0 cm de profondeur

2168

-
-
-

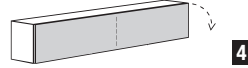

211,2 cm de large

Ferrures d'ouverture en bas

33,0 cm de profondeur

2208

-
-
-

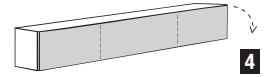

246,4 cm de large

Ferrures d'ouverture en bas

33,0 cm de profondeur

2248

-
-
-

1 abattant

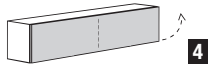

176,0 cm de large

Ferrures d'ouverture en haut

33,0 cm de profondeur

2169

-
-
-

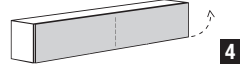

211,2 cm de large

Ferrures d'ouverture en haut

33,0 cm de profondeur

2209

-
-
-

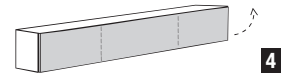

246,4 cm de large

Ferrures d'ouverture en haut

33,0 cm de profondeur

2249

-
-
-

1 abattant en verre

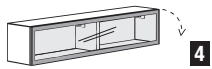

176,0 cm de large

Ferrures d'ouverture en bas

33,0 cm de profondeur

2164

-
-
-

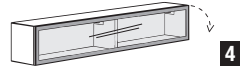

211,2 cm de large

Ferrures d'ouverture en bas

33,0 cm de profondeur

2204

-
-
-

1 abattant en verre

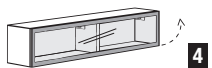

176,0 cm de large

Ferrures d'ouverture en haut

33,0 cm de profondeur

2165

-
-
-

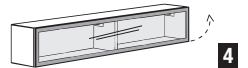

211,2 cm de large

Ferrures d'ouverture en haut

33,0 cm de profondeur

2205

-
-
-

Accessoires

Tablettes pour éléments principaux – derrière portes

<p>Tablettes pour éléments principaux – derrière portes 1,9 cm d'épaisseur (2,9 cm d'épaisseur pour une largeur de 105,6 cm)</p> <p>Profondeurs: 27,5 cm (pour une profondeur de 30,3 cm), 39,5 cm (pour une profondeur de 42,3 cm) ou 46,5 cm (pour une profondeur de 49,3 cm)</p> <p>Pour libre montage au sein de la trame d'un élément principal</p>																
	pour une largeur de 17,6 cm					pour une largeur de 35,2 cm			pour une largeur de 52,8 cm			pour une largeur de 70,4 cm		pour une largeur de 105,6 cm		
		pour une prof. de 30,3 cm	pour une prof. de 42,3 cm	pour une prof. de 49,3 cm	pour une prof. de 30,3 cm	pour une prof. de 42,3 cm	pour une prof. de 49,3 cm	pour une prof. de 30,3 cm	pour une prof. de 42,3 cm	pour une prof. de 49,3 cm	pour une prof. de 30,3 cm	pour une prof. de 42,3 cm	pour une prof. de 49,3 cm	pour une prof. de 30,3 cm	pour une prof. de 42,3 cm	pour une prof. de 49,3 cm
	Cat. de prix	123	124	127	133	134	137	153	154	157	173	174	177	1103	1104	1107
I	-	-	-	-	-	-	-	-	-	-	-	-	-	-	-	
II	-	-	-	-	-	-	-	-	-	-	-	-	-	-	-	
III	-	-	-	-	-	-	-	-	-	-	-	-	-	-	-	
IV	-	-	-	-	-	-	-	-	-	-	-	-	-	-	-	

Tablettes en verre pour éléments principaux – derrière portes

<p>Tablettes en verre (verre clair) pour éléments principaux – derrière portes 0,8 cm d'épaisseur</p> <p>Profondeurs: 27,5 cm (pour une profondeur de 30,3 cm), 39,5 cm (pour une profondeur de 42,3 cm) ou 46,5 cm (pour une profondeur de 49,3 cm)</p> <p>Pour montage entre des cloisons centrales et/ou les faces extérieures d'un élément principal. Il n'est pas possible de prévoir une cloison centrale au-dessus ou/et au-dessous de tablettes en verre.</p>													
	pour une largeur de 17,6 cm			pour une largeur de 35,2 cm			pour une largeur de 52,8 cm			pour une largeur de 70,4 cm			
		pour une prof. de 30,3 cm	pour une prof. de 42,3 cm	pour une prof. de 49,3 cm	pour une prof. de 30,3 cm	pour une prof. de 42,3 cm	pour une prof. de 49,3 cm	pour une prof. de 30,3 cm	pour une prof. de 42,3 cm	pour une prof. de 49,3 cm	pour une prof. de 30,3 cm	pour une prof. de 42,3 cm	pour une prof. de 49,3 cm
		323	324	327	333	334	337	353	354	357	373	374	377
	-	-	-	-	-	-	-	-	-	-	-	-	





Tablettes pour éléments principaux – derrière abattants

<p>Tablettes pour éléments principaux – derrière abattants 1,9 cm d'épaisseur (2,9 cm d'épaisseur pour une largeur de 105,6 cm)</p> <p>Profondeurs: 21,5 cm (pour une profondeur de 30,3 cm), 33,5 cm (pour une profondeur de 42,3 cm) ou 40,5 cm (pour une profondeur de 49,3 cm)</p> <p>Pour libre montage au sein de la trame d'un élément principal</p>													
	pour une largeur de 35,2 cm			pour une largeur de 52,8 cm			pour une largeur de 70,4 cm			pour une largeur de 105,6 cm			
		pour une prof. de 30,3 cm	pour une prof. de 42,3 cm	pour une prof. de 49,3 cm	pour une prof. de 30,3 cm	pour une prof. de 42,3 cm	pour une prof. de 49,3 cm	pour une prof. de 30,3 cm	pour une prof. de 42,3 cm	pour une prof. de 49,3 cm	pour une prof. de 30,3 cm	pour une prof. de 42,3 cm	pour une prof. de 49,3 cm
	Cat. de prix	1338	1348	1378	1538	1548	1578	1738	1748	1778	11038	11048	11078
I	-	-	-	-	-	-	-	-	-	-	-	-	
II	-	-	-	-	-	-	-	-	-	-	-	-	
III	-	-	-	-	-	-	-	-	-	-	-	-	
IV	-	-	-	-	-	-	-	-	-	-	-	-	

Tablettes en verre pour éléments principaux – derrière abattants

<p>Tablettes en verre (verre clair) pour éléments principaux – derrière abattants 0,8 cm d'épaisseur</p> <p>Profondeurs: 21,5 cm (pour une profondeur de 30,3 cm), 33,5 cm (pour une profondeur de 42,3 cm) ou 40,5 cm (pour une profondeur de 49,3 cm)</p> <p>Pour montage entre des cloisons centrales et/ou les faces extérieures d'un élément principal. Il n'est pas possible de prévoir une cloison centrale au-dessus ou/et au-dessous de tablettes en verre.</p>										
	pour une largeur de 35,2 cm			pour une largeur de 52,8 cm			pour une largeur de 70,4 cm			
		pour une prof. de 30,3 cm	pour une prof. de 42,3 cm	pour une prof. de 49,3 cm	pour une prof. de 30,3 cm	pour une prof. de 42,3 cm	pour une prof. de 49,3 cm	pour une prof. de 30,3 cm	pour une prof. de 42,3 cm	pour une prof. de 49,3 cm
		3338	3348	3378	3538	3548	3578	3738	3748	3778
	-	-	-	-	-	-	-	-	-	

Accessoires pour tiroirs

		pour une largeur de 35,2 cm	pour une largeur de 52,8 cm	pour une largeur de 70,4 cm	pour une largeur de 105,6 cm
 <p>Tableau recouvert de tissu gris tendu</p>	pour une profondeur de 33,0 cm	8620 -	8621 -	8622 -	8623 -
	pour une profondeur de 45,0 cm	8624 -	8625 -	8626 -	8627 -
	pour une profondeur de 52,0 cm	8628 -	8629 -	8630 -	8631 -
  <p>Coffret à couverts en métal, intérieur habillé de tissu gris, y compris séparations</p>		17,6 cm de large		35,2 cm de large	
	pour une profondeur de 45,0 cm	845 -	846 -		
	pour une profondeur de 52,0 cm	855 -	856 -		
 <p>Cavaliers pour couverts recouvert de tissu gris tendu, pour garnissage des tiroirs</p> <p>Lot 1: pour 60 couverts Lot 2: pour 17 couverts à servir</p>		Lot 1: pour les couverts standard, comme les cuillères, les fourchettes, les couteaux, etc.		Lot 2: pour la louche à sauce, les fourchettes à dessert, la pelle à tarte, etc.	
		116 -	117 -		

Plateaux supérieurs

Plateau supérieur

2,9 cm d'épaisseur; 33,0 cm, 45,0 cm ou 52,0 cm de profondeur

Tous les chevets, commodes, éléments, lowboards, buffets bas et hauts peuvent être équipés d'un plateau supérieur complémentaire.
Le plateau supérieur est facturé par tranche de 10 cm commencée. Pour simplifier, il est nécessaire de calculer la largeur totale de la composition. Les plateaux supérieurs sont d'un seul tenant jusqu'à une largeur maximale de 268,0 cm.



Prix par tranche de 10 cm commencée:

	33,0 cm de profondeur	45,0 cm de profondeur	52,0 cm de profondeur	X
	3515	3510	3517	
Cat. de prix I	-	-	-	
II	-	-	-	
III	-	-	-	
IV	-	-	-	

Plateau supérieur

1,0 cm d'épaisseur; 33,0 cm, 45,0 cm ou 52,0 cm de profondeur

Tous les chevets, commodes, éléments, lowboards, buffets bas et hauts peuvent être équipés d'un plateau supérieur complémentaire.
Le plateau supérieur est facturé par tranche de 10 cm commencée. Pour simplifier, il est nécessaire de calculer la largeur totale de la composition. Les plateaux supérieurs sont d'un seul tenant jusqu'à une largeur maximale de 268,0 cm.



Prix par tranche de 10 cm commencée:

	33,0 cm de profondeur	45,0 cm de profondeur	52,0 cm de profondeur	X
	3525	3520	3527	
Cat. de prix I	-	-	-	
II	-	-	-	
III	-	-	-	
IV	-	-	-	

Plateau supérieur en verre laqué sur la face arrière

0,8 cm d'épaisseur (0,4 cm d'épaisseur pour chevets ronds); 33,0 cm, 45,0 cm ou 52,0 cm de profondeur resp. Ø 44,0 cm

Tous les chevets, commodes, éléments, lowboards, buffets bas et hauts peuvent être équipés d'un plateau supérieur complémentaire.
Le plateau supérieur est facturé par tranche de 10 cm commencée. Pour simplifier, il est nécessaire de calculer la largeur totale de la composition. Les plateaux supérieurs sont d'un seul tenant jusqu'à une largeur maximale de 299,2 cm.



Prix par tranche de 10 cm commencée:

pour chevets ronds

	33,0 cm de profondeur	45,0 cm de profondeur	52,0 cm de profondeur	Ø 44,0 cm
	3535	3530	3537	3534
	-	-	-	-

Veillez impérativement indiquer sur la commande la finition souhaitée!

Plateau supérieur en céramique

0,6 cm d'épaisseur; 33,0 cm, 45,0 cm ou 52,0 cm de profondeur resp. Ø 44,0 cm

Tous les chevets, commodes, éléments, lowboards, buffets bas et hauts peuvent être équipés d'un plateau supérieur complémentaire.
Le plateau supérieur est facturé par tranche de 10 cm commencée. Pour simplifier, il est nécessaire de calculer la largeur totale de la composition. Les plateaux supérieurs sont d'un seul tenant jusqu'à une largeur maximale de 299,2 cm.



Prix par tranche de 10 cm commencée:

pour chevets ronds



	33,0 cm de profondeur	45,0 cm de profondeur	52,0 cm de profondeur	Ø 44,0 cm
	3545	3540	3547	3544
	-	-	-	-





Veillez impérativement indiquer sur la commande la finition souhaitée!

Piètements en métal

Piètement en métal A
12,8 cm de haut; pour une profondeur de 42,3 cm et 49,3 cm; chrome brillant



Les éléments, lowboards, buffets bas et hauts ainsi que les éléments principaux peuvent, au choix, être placés sur un piètement en métal (pour les séparations de pièces jusqu'à une hauteur de corps de 6 unités maxi). Dans ce cas, le réglage de socle n'est pas livré.





			
pour une largeur de 105,6 cm		pour une largeur de 140,8 cm	
pour une prof. de 42,3 cm	pour une prof. de 49,3 cm	pour une prof. de 42,3 cm	pour une prof. de 49,3 cm
4012	5012	4412	5412
-	-	-	-

							
pour une largeur de 158,4 cm		pour une largeur de 176,0 cm		pour une largeur de 211,2 cm		pour une largeur de 246,4 cm	
pour une prof. de 42,3 cm	pour une prof. de 49,3 cm	pour une prof. de 42,3 cm	pour une prof. de 49,3 cm	pour une prof. de 42,3 cm	pour une prof. de 49,3 cm	pour une prof. de 42,3 cm	pour une prof. de 49,3 cm
4512	5512	4712	5712	4112	5112	4612	5612
-	-	-	-	-	-	-	-

Piètement en métal B
24,5 cm de haut; pour une profondeur de 30,3 cm, 42,3 cm et 49,3 cm; au choix en laqué structuré anthracite (catégorie de prix I) ou en chrome brillant (catégorie de prix II)

Les éléments, lowboards, buffets bas et hauts ainsi que les éléments principaux peuvent, au choix, être placés sur un piètement en métal (pour les séparations de pièces jusqu'à une hauteur de corps de 6 unités maxi). Dans ce cas, le réglage de socle n'est pas livré.

									
pour une largeur de 17,6 / 35,2 / 52,8 / 70,4 cm			pour une largeur de 105,6 cm			pour une largeur de 140,8 cm			
	pour une prof. de 30,3 cm	pour une prof. de 42,3 cm	pour une prof. de 49,3 cm	pour une prof. de 30,3 cm	pour une prof. de 42,3 cm	pour une prof. de 49,3 cm	pour une prof. de 30,3 cm	pour une prof. de 42,3 cm	pour une prof. de 49,3 cm
Cat. de prix	3703	4703	5703	3013	4013	5013	3413	4413	5413
I	-	-	-	-	-	-	-	-	-
II	-	-	-	-	-	-	-	-	-

												
pour une largeur de 158,4 cm		pour une largeur de 176,0 cm		pour une largeur de 211,2 cm		pour une largeur de 246,4 cm						
	pour une prof. de 30,3 cm	pour une prof. de 42,3 cm	pour une prof. de 49,3 cm	pour une prof. de 30,3 cm	pour une prof. de 42,3 cm	pour une prof. de 49,3 cm	pour une prof. de 30,3 cm	pour une prof. de 42,3 cm	pour une prof. de 49,3 cm			
Cat. de prix	3513	4513	5513	3713	4713	5713	3113	4113	5113	3613	4613	5613
I	-	-	-	-	-	-	-	-	-	-	-	
II	-	-	-	-	-	-	-	-	-	-	-	

Solutions en angle









Plateau d'angle, y compris habillage vertical
Si les compositions NEO sont prévus en angle à l'aide d'éléments (éléments principaux, éléments, lowboards, buffets bas et hauts), il est possible de prévoir un plateau d'angle, y compris habillage vertical. Il est alors indispensable de prévoir dans l'angle des éléments d'une même hauteur.



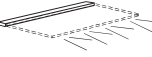

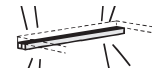
		pour une hauteur de 2 unités (35,2 cm de haut)	pour une hauteur de 3 unités (52,8 cm de haut)	pour une hauteur de 4 unités (70,4 cm de haut)	pour une hauteur de 5 unités (88,0 cm de haut)	pour une hauteur de 6 unités (105,6 cm de haut)	pour une hauteur de 8 unités (140,8 cm de haut)	pour une hauteur de 10 unités (176,0 cm de haut)	pour une hauteur de 12 unités (211,2 cm de haut)
	Plateau d'angle pour éléments reposant sur le sol	2004	3004	4004	5004	6004	8004	10004	12004
	Cat. de prix	-	-	-	-	-	-	-	-
	I	-	-	-	-	-	-	-	-
	II	-	-	-	-	-	-	-	-
	III	-	-	-	-	-	-	-	-
	IV	-	-	-	-	-	-	-	-

	Plateau d'angle pour éléments suspendus	2009	3009	4009	5009	6009	8009	10009	12009
	Cat. de prix	-	-	-	-	-	-	-	-
	I	-	-	-	-	-	-	-	-
	II	-	-	-	-	-	-	-	-
	III	-	-	-	-	-	-	-	-
	IV	-	-	-	-	-	-	-	-

Eclairage

Eclairage LED y compris interrupteur au sol. Pour la commande, une télécommande radio est disponible (contre un supplément de prix).

	pour une largeur de 35,2 cm	pour une largeur de 52,8 cm	pour une largeur de 70,4 cm	pour une largeur de 105,6 cm	pour une largeur de 140,8 cm	pour une largeur de 158,4 cm	pour une largeur de 176,0 cm	pour une largeur de 211,2 cm	pour une largeur de 246,4 cm
<p>Rampe lumineuse LED 1,0 cm d'épaisseur, 1,1 cm de profondeur</p> <p>Montage ultérieur n'est pas possible.</p>  <p>Ce produit contient une source lumineuse de classe d'efficacité énergétique F. 12 V.</p> 	à monter dans les éléments (principaux)	à monter dans les compartiments ouverts pour éléments principaux	à monter dans les tablettes de finition inférieures des éléments suspendus	<div style="border: 1px solid black; padding: 2px; width: fit-content; margin: auto;"> Prévoir 2x la référence 522 pour les éléments d'une largeur de 105,6 cm avec portes en verre! </div>					
	1,6 W	2,4 W	4,7 W	6,3 W		10,6 W			
	322	522	822	112		152			
	1,6 W	2,4 W	4,7 W	6,3 W					
	352	522	722	112					
	1,6 W	2,4 W	4,7 W	6,3 W	10,2 W	10,6 W	12,5 W	15,3 W	17,5 W
	322	522	822	112	142	152	172	212	242
<p>Eclairage de bordure en verre 1,0 cm d'épaisseur, 1,1 cm de profondeur; Rampe lumineuse LED dans profilé en aluminium, pour montage derrière les tablettes en verre</p> <p>Un montage ultérieur n'est pas possible.</p>  <p>Ce produit contient une source lumineuse de classe d'efficacité énergétique F. 12 V.</p> 	à monter dans les éléments principaux derrière tablettes en verre	à monter dans les compartiments ouverts derrière tablettes en verre	<div style="border: 1px solid black; padding: 2px; width: fit-content; margin: auto;"> Prévoir 2x la référence 521 pour les éléments d'une largeur de 105,6 cm avec portes en verre! </div>						
	2,4 W	3,6 W	5,1 W						
	321	521	821						
	2,0 W	3,2 W	4,7 W	7,5 W					
	329	529	829	119					
<p>Rampe lumineuse LED 1,9 cm d'épaisseur; 3,0 cm de profondeur</p>  <p>derrière tablettes en bois</p>  <p>sous tablettes en verre</p> <p>Ce produit contient une source lumineuse de classe d'efficacité énergétique F. 12 V.</p> 	à monter dans les éléments principaux derrière tablettes en bois ou sous tablettes en verre								
	2,4 W	3,6 W	5,1 W	7,8 W					
	325	525	825	125					
<p>Spot power LED intégré Ø 7,1 cm</p>  <p>Ce produit contient une source lumineuse de classe d'efficacité énergétique F. 12 V.</p> 	à monter dans les éléments (principaux), tablettes murales, compartiments ouverts pour éléments principaux, les tablettes de finition inférieures des éléments suspendus				2,9 W				
						7941			

		pour une largeur de 35,2 cm	pour une largeur de 52,8 cm	pour une largeur de 70,4 cm	
<p>Eclairage de cadre en aluminium Eclairage LED monté derrière le bord laqué du cadre en aluminium des portes en bois/verre.</p> <p>Ce produit contient une source lumineuse de classe d'efficacité énergétique G. 12 V.</p> 		pour porte en verre d'une hauteur de 4 unités	8,2 W 4392	10,1 W 4592	11,6 W 4792
		pour porte en verre d'une hauteur de 5 unités	9,6 W 5392	11,6 W 5592	13,0 W 5792
		pour porte en verre d'une hauteur de 6 unités	11,6 W 6392	13,5 W 6592	14,9 W 6792
		pour porte en verre d'une hauteur de 8 unités	14,8 W 8392	16,8 W 8592	18,2 W 8792
		pour porte en verre d'une hauteur de 10 unités	18,3 W 10392	20,2 W 10592	21,6 W 10792
		pour porte en verre d'une hauteur de 12 unités	21,6 W 12392	23,6 W 12592	25,0 W 12792
		pour porte en bois/verre d'une hauteur de 6 unités	4,8 W 6390	6,8 W 6590	8,2 W 6790
		pour porte en bois/verre d'une hauteur de 8 unités	8,2 W 8390	10,1 W 8590	11,6 W 8790
		pour porte en bois/verre d'une hauteur de 10 unités	11,6 W 10390	13,5 W 10590	14,9 W 10790
		pour porte en bois/verre d'une hauteur de 12 unités	14,8 W 12390	16,8 W 12590	18,2 W 12790
		pour porte en bois/verre d'une hauteur de 6 unités	-	4,8 W 6591	6,8 W 6791
		pour porte en bois/verre d'une hauteur de 8 unités	-	8,2 W 8591	10,1 W 8791
pour porte en bois/verre d'une hauteur de 10 unités		-	11,6 W 10591	13,5 W 10791	
pour porte en bois/verre d'une hauteur de 12 unités		-	14,8 W 12591	16,8 W 12791	





Télécommande radio avec changement de température de couleur

L'équipement standard pour la commande de l'éclairage est composé d'un interrupteur au sol placé à l'extérieur des meubles. La température de la couleur des lampes LED est blanc froid lors de l'utilisation de l'interrupteur au sol. Comme autre version, l'équipement d'une télécommande radio 4 canaux est également possible contre paiement d'un supplément de prix. A l'aide de chacun des 4 canaux, il est possible d'allumer et d'éteindre plusieurs lampes. Les 4 canaux sont chacun équipés par touche d'un variateur d'intensité séparé. La température de la couleur de chacun des 4 canaux peut être réglée progressivement du blanc froid (environ 6500 kelvin = réglage de base des lampes LED) au blanc chaud (environ 2700 kelvin). Il est nécessaire de commander une télécommande radio si le blanc chaud est souhaité. De plus, il est possible d'allumer ou d'éteindre tous les canaux à l'aide des touches « Tous allumés » ou « Tous éteints ». La télécommande radio est composée d'un émetteur et d'un récepteur. Si plusieurs récepteurs sont nécessaires pour une étude de mobilier, ceux-ci et le câblage correspondant seront prévus en usine (sans supplément de prix). L'interrupteur au sol n'est pas livré lors de l'utilisation de la télécommande radio.





2119

Tablettes murales

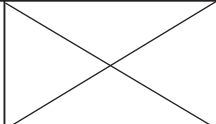
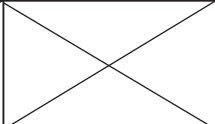

Tablettes murales 2,9 cm d'épaisseur; 23,4 cm de profondeur Pour libre montage mural Eclairage LED pour tablettes murales: voir ci-dessous!						
		35,2 cm de large	52,8 cm de large	70,4 cm de large	105,6 cm de large	140,8 cm de large
		3524	5224	7024	1024	1424
	Cat. de prix					
	I	-	-	-	-	-
	II	-	-	-	-	-
	III	-	-	-	-	-
IV	-	-	-	-	-	

Eclairage LED pour tablettes murales

Eclairage LED pour tablettes murales Ce produit contient une source lumineuse de classe d'efficacité énergétique F. 12 V.	Eclairage LED y compris interrupteur au sol. Pour la commande, une télécommande radio est disponible (contre un supplément de prix).					
			4,7 W	6,3 W	10,2 W	
						
		pour une largeur de 35,2 cm	pour une largeur de 52,8 cm	pour une largeur de 70,4 cm	pour une largeur de 105,6 cm	pour une largeur de 140,8 cm
				822	112	142
			-	-	-	

Tablettes en équerre

Les tablettes en équerre ne doivent être montées que sur des maçonneries absolument solides. Les cloisons légères ou en carton plâtre ne sont pas adaptées à ce montage. Veuillez à ce sujet impérativement consulter les informations et consignes du chapitre « Caractéristiques des murs »!

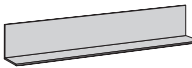
Tablettes en équerre 22,6 cm de haut; 22,6 cm de profondeur pour libre montage mural Charge maxi: 15 kg Eclairage LED pour tablettes en équerre: voir ci-dessous!				
		51,2 cm de large	70,0 cm de large	128,0 cm de large
		550	570	5100
	Cat. de prix			
	I	-	-	-
	II	-	-	-
	III	-	-	-
IV	-	-	-	

Eclairage LED pour tablettes en équerre

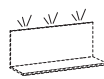
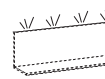
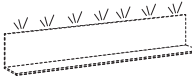
Eclairage LED pour tablettes en équerre Ce produit contient une source lumineuse de classe d'efficacité énergétique F. 12 V.	Eclairage LED y compris interrupteur au sol. Pour la commande, une télécommande radio est disponible (contre un supplément de prix).			
		2,7 W	3,9 W	8,6 W
				
		pour une largeur de 51,2 cm	pour une largeur de 70,0 cm	pour une largeur de 128,0 cm
		5001	5002	5003
	-	-	-	



Hauteurs spéciales, largeurs spéciales, profondeurs spéciales

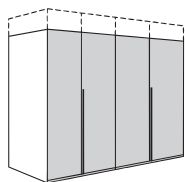

Hauteurs spéciales

- Les armoires à portes ouvrantes, pliantes et coulissantes peuvent être recoupées en hauteur par intervalles de 1,0 cm.
- Il est recommandé de prévoir un plateau supérieur au-dessous de la hauteur des yeux. Veuillez l'indiquer sur la commande!
- Recoupes en hauteur sur plusieurs niveaux possibles (impossibles pour les armoires à portes coulissantes) contre supplément de prix.

Supplément de prix pour chaque niveau:

00030

-

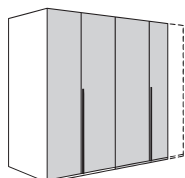

Largeurs spéciales

Applicables uniquement pour les armoires à portes ouvrantes et pliantes

- Les éléments 1 porte, ferrures à gauche ou à droite, peuvent être recoupés jusqu'à une largeur de 25 cm (exception pour les portes façonnées).
- Les éléments 2 portes peuvent être recoupés sur les deux côtés jusqu'à une largeur totale de 50 cm (exception pour les portes façonnées).
- L'agencement intérieur comme les tiroirs ou autres garnitures ne peuvent pas être recoupés en largeur.
- Informations concernant la recoupe en largeur des armoires à portes coulissantes Multi-Forma: voir fabrications spéciales Multi-Forma.

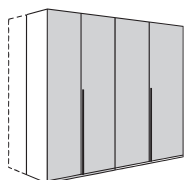

Profondeurs spéciales

- La recoupe en profondeur est effectuée sur les faces latérales, le socle, la corniche et les tablettes.
- L'agencement intérieur comme les tiroirs ou autres garnitures ne peuvent pas être recoupés en profondeur.
- La recoupe maximum des armoires à portes ouvrantes et pliantes est de 30,0 cm.
- La recoupe maximum en présence de portes ouvrantes façonnées est de 9,0 cm.
- La recoupe maximum des armoires à portes coulissantes est de 30 cm.
- Veuillez noter que, pour des raisons techniques lors de la fabrication, il n'est pas possible de réaliser chaque profondeur spéciale:
Entre 0 et 2,5 cm, la recoupe est toujours de 2,5 cm.
Entre 4,5 et 5,0 cm, la recoupe est toujours de 5,0 cm.
Entre 27,0 et 27,5 cm, la recoupe est toujours de 27,5 cm.

Remarques concernant la détermination des cotes d'une coupe en biais

Coupe en biais sur le côté

Les coupes en biais sur le côté ne sont possibles que sur des éléments 1 porte. Les ferrures (à gauche ou à droite) sont placées sur le côté le plus haut de l'élément.

Mesures nécessaires:

- H 1 = Hauteur sous plafond
- H 2 = Hauteur du biais (Lorsqu'un écart est souhaité entre le mur et l'armoire ou l'élément, veuillez indiquer la distance exacte.)
- B 1 = Largeur du biais
- B 2 = Largeur du biais
- G = Largeur totale
- S = Largeur de l'armoire

Attention!

- Lorsque le biais recouvre la position d'une poignée, la porte concernée est équipée en usine d'une poignée placée plus bas.
- Etant donné que les planchers, les plafonds et les murs ne sont jamais parfaitement droits, il est nécessaire d'utiliser un niveau à bulle pour déterminer les dimensions exactes de la pièce.
- Lorsqu'une corniche est prévue, veuillez indiquer si celle-ci doit être poursuivie dans le biais.

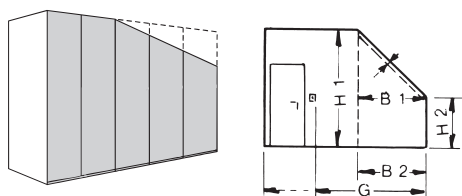

Coupe en biais sur l'arrière

Les coupes en biais sur l'arrière sont possibles sur tous les éléments d'armoires.

Mesures nécessaires:

- H 1 = Hauteur sous plafond
- H 2 = Hauteur du biais (Lorsqu'un écart est souhaité entre le mur et l'armoire ou l'élément, veuillez indiquer la distance exacte.)
- T 1 = Profondeur du biais
- T 2 = Profondeur du biais

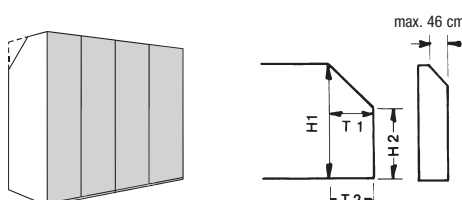

NEO

Armoires

Hauteurs spéciales:			
Porte ouvrante	- Bois / miroir	0003	sans supplément
Largeurs spéciales:			
Pour élément 1 porte	- Bois / miroir	0005	-
Pour élément 2 portes	- Bois / miroir	0006	-
Pour élément panorama	- Bois / miroir	00062	-
Largeurs spéciales impossibles pour les portes dans le design P avec éclairage LED intégré de poignée en forme de barre.			
Lors de la commande de tablettes et de tringles complémentaires			
Supplément pour recoupe de chaque tablette		9991	-
Supplément pour recoupe de chaque tringle		9992	-
Profondeurs spéciales:			
Supplément pour chaque élément		0007	-
Lors de la commande de tablettes complémentaires			
Supplément pour recoupe de chaque tablette		9993	-
Armoire à portes ouvrantes avec tiroirs		00072	-
Coupes en biais sur le côté:			
Supplément pour chaque élément sans profilé de corniche dans le biais		9994	-
Supplément pour chaque élément avec profilé de corniche dans le biais		99916	-
Les coupes en biais sur le côté sont possibles jusqu'à une hauteur mini de 88,0 cm.			
Coupe en biais sur l'arrière:		99912	-
Supplément pour chaque élément			

Meubles d'appoint et éléments

Recoupes en hauteur (impossibles pour les tiroirs, abatants et portes en verre avec cadre en aluminium):			
Corps d'élément		99902	-
Porte en bois/laqué/laqué brillant		99903	-
Commodes à tiroirs par intervalles égaux aux tiroirs		99902	-
Recoupes en largeur:			
Corps d'élément (impossibles pour les portes et abatants en verre avec cadre en aluminium ainsi que les abatants habillés de tissu)		999120	-
Porte en bois/laqué/laqué brillant		999130	-
Tiroir en bois/laqué/laqué brillant		999170	-
Abattant en bois/laqué/laqué brillant		999180	-
Tablette murale (pas en dessous de 50,0 cm, avec spots pas en dessous de 70,4 cm)		99915	-
Lors de la commande de tablettes complémentaires		999141	-
Supplément pour recoupe de chaque tablette en bois		999144	-
Supplément pour recoupe de chaque tablette en verre			
Recoupes en profondeur (impossibles pour les tiroirs):			
Corps d'élément (corps d'élément avec des tiroirs pas en dessous de 33,0 cm)		99932	-
Plateau supérieur en bois		99939	-
Plateau supérieur en verre		999394	-
Plateau supérieur en céramique		999395	-
Tablette murale (pas en dessous de 20,0 cm)		99935	-
Lors de la commande de tablettes complémentaires		999341	-
Supplément pour recoupe de chaque tablette en bois		999344	-
Supplément pour recoupe de chaque tablette en verre			

Les fabrications spéciales ne sont pas possibles pour: les tablettes en équerre, les piétements en métal, les coffrets à couverts

Lits

Lit avec une longueur spéciale de 190 cm (impossible pour les lits rembourrés)		99964	-
Lit avec 2 parties des pieds (lit à entourage)		99967	sans supplément

D'autres fabrications spéciales sont possibles. Veuillez vous adresser à votre conseiller.

Articles spéciaux

Les portes d'armoire sont livrables seules et sont facturées comme suit:

Pour 1 porte ouvrante ou pliante:	50% de l'élément complémentaire à portes ouvrantes concerné
Pour 1 porte coulissante, mécanisme compris:	35% de l'armoire à 2 portes coulissantes concernée
Pour surplomb de porte, référence 100 (largeur maxi 98 cm, pour montage entre armoires): 100% de l'armoire à 2 portes ouvrantes concernée	
Habillages	
pour une utilisation sur le côté et au-dessus des armoires (la structure inférieure et le matériel de fixation doivent être fournis sur place)	
Prix de base pour chaque commande	9901 -
+ prix au m ² dans la catégorie de prix I	990 -
+ prix au m ² dans la catégorie de prix II	990 -
On ne peut pas garantir une harmonie parfaite des placages de calfeutrement et de façades.	

Bordures en placage

Application en usine ou bordures laquées pour finitions en placage ou en laqué au ml dans la cat. de prix I		9902	-
dans la cat. de prix II		9902	-

Charnières 165°

Les portes des armoires peuvent être équipées contre paiement d'un supplément de **charnières 165°** (uniquement possible pour les portes ouvrantes lisses et droites). Veuillez clairement indiquer les portes concernées sur la commande! Remarque: les portes avec charnières 165° n'ont pas de butée de porte amortie.

Supplément de prix pour charnières 165° pour chaque porte ouvrante:	180	-
---	-----	---

Fabrications spéciales personnalisées

Si la fabrication spéciale, que vous souhaitez, est si particulière, qu'elle ne fait pas partie des fabrications spéciales, que nous proposons déjà et dont nous avons évalué le prix, nous vous transmettrons son prix à l'aide d'un facteur matérialisé par l'article 33. Indiquez nous alors sur votre commande le numéro correspondant à votre demande, ainsi que le facteur mentionné pour l'article 33.

	33	-
--	----	---

Teintes spéciales; l' « Ange bleu » / sigle sur les quotas d'émission du DGM

Teintes spéciales

Toutes les teintes du laqué hülsta peuvent être appliquées à presque tous les programmes hülsta. Disponibilité et prix sur demande.

Remarque concernant l' « Ange bleu » (RAL-UZ 38) et le sigle sur les quotas d'émission du DGM (classe A)

Les exigences de l' « Ange bleu » et du sigle sur les quotas d'émission du DGM ne peuvent pas toujours être requises pour les teintes du laqué des groupes de prix III et IV, cela dépend du mélange des teintes (proportion de leurs surfaces dans la commande). Les directives législatives sont cependant appliquées dans tous les cas!

Possibilités de commande de l'éclairage: Télécommande radio avec changement de température de couleur

Télécommande radio avec changement de température de couleur

L'équipement standard pour la commande de l'éclairage est composé d'un interrupteur au sol placé à l'extérieur des meubles. La température de la couleur des lampes LED est blanc froid lors de l'utilisation de l'interrupteur au sol. Comme autre version, l'équipement d'une télécommande radio 4 canaux est également possible contre paiement d'un supplément de prix. A l'aide de chacun des 4 canaux, il est possible d'allumer et d'éteindre plusieurs lampes. Les 4 canaux sont chacun équipés par touche d'un variateur d'intensité séparé. La température de la couleur de chacun des 4 canaux peut être réglée progressivement du blanc froid (environ 6500 kelvin = réglage de base des lampes LED) au blanc chaud (environ 2700 kelvin). Il est nécessaire de commander une télécommande radio si le blanc chaud est souhaité. De plus, il est possible d'allumer ou d'éteindre tous les canaux à l'aide des touches « Tous allumés » ou « Tous éteints ». La télécommande radio est composée d'un émetteur et d'un récepteur. Si plusieurs récepteurs sont nécessaires pour une étude de mobilier, ceux-ci et le câblage correspondant seront prévus en usine (sans supplément de prix). L'interrupteur au sol n'est pas livré lors de l'utilisation de la télécommande radio.

Lors de l'utilisation de la télécommande radio, les points suivants sont à noter:

- Le récepteur est positionné derrière le fond ou sous le plateau de socle (un espace d'un minimum de 20 mm est nécessaire au-dessous du plateau de socle).
- La puissance totale de tous les éclairages prévus pour chaque récepteur ne doit pas dépasser 30 W.
- 4 fréquences = 4 groupes de lampes
- 1 groupe de lampes = x lampes
- Toutes les lampes d'un groupe de lampes peuvent avoir une intensité réglée à la même valeur.
- La température de couleur est modifiée pour toutes les lampes de tous les groupes de lampes.
- La télécommande radio ne peut pas être utilisée dans les réseaux 110 V.

Veillez impérativement respecter le mode d'emploi et la notice de programmation!

Télécommande radio à 4 fréquences avec changement de température de couleur

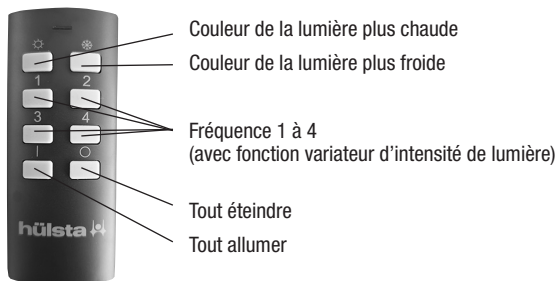

Télécommande radio à 4 fréquences avec changement de température de couleur

Référence	2119	-
-----------	------	---

Exemples d'utilisation (représentation schématique)

Exemple 1

Eclairage dans un seul meuble

La fréquence 1 allume/éteint (et fait varier) toutes les lampes du groupe 1, c'est-à-dire le spot LED de la vitrine de gauche

La fréquence 2 allume/éteint (et fait varier) toutes les lampes du groupe 2, c'est-à-dire les spots LED dans le compartiment ouvert

La fréquence 3 allume/éteint (et fait varier) toutes les lampes du groupe 3, c'est-à-dire le spot LED de la vitrine de droite

Remarque:

La puissance totale de tous les éclairages prévus pour chaque récepteur ne doit pas dépasser 30 W. La température de couleur est modifiée pour toutes les lampes de tous les groupes de lampes.

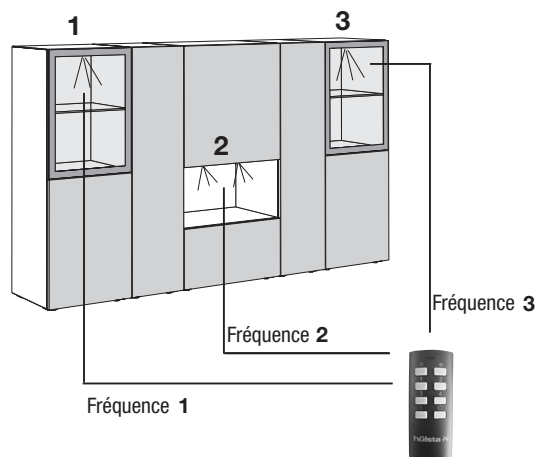

Exemple 2

Eclairage de plusieurs meubles séparés

La fréquence 1 allume/éteint (et fait varier) toutes les lampes du groupe 1, c'est-à-dire le spot LED et les rampes lumineuses LED de la vitrine de gauche

La fréquence 2 allume/éteint (et fait varier) toutes les lampes du groupe 2, c'est-à-dire les spots LED et les rampes lumineuses LED de la vitrine centrale

La fréquence 3 allume/éteint (et fait varier) toutes les lampes du groupe 3, c'est-à-dire le spot LED et les rampes lumineuses LED de la vitrine de droite

Remarque:

La puissance totale de tous les éclairages prévus pour chaque récepteur ne doit pas dépasser 30 W. La température de couleur est modifiée pour toutes les lampes de tous les groupes de lampes.

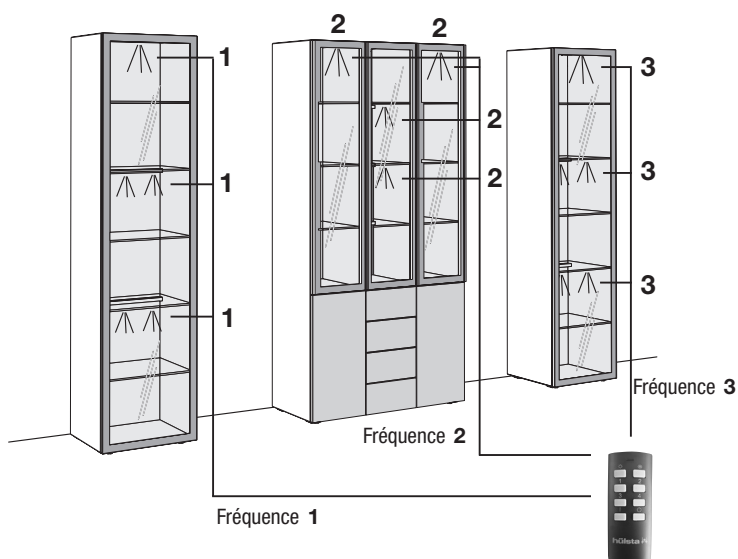

Exemple 3

Eclairage de plusieurs meubles séparés

La fréquence 1 allume/éteint (et fait varier) toutes les lampes du groupe 1, c'est-à-dire les spots LED de la vitrine de gauche, centrale et de droite

La fréquence 2 allume/éteint (et fait varier) toutes les lampes du groupe 2, c'est-à-dire les rampes lumineuses LED supérieures de la vitrine de gauche, centrale et de droite

La fréquence 3 allume/éteint (et fait varier) toutes les lampes du groupe 3, c'est-à-dire les rampes lumineuses LED inférieures de la vitrine de gauche, centrale et de droite

Remarque:

La puissance totale de tous les éclairages prévus pour chaque récepteur ne doit pas dépasser 30 W. La température de couleur est modifiée pour toutes les lampes de tous les groupes de lampes.

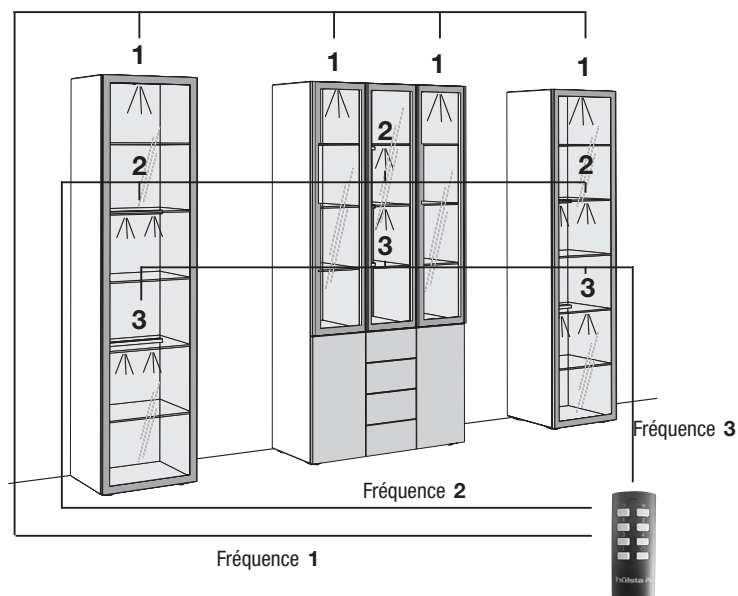

Hauteur utile de l'intérieur du lit et garde au sol

Indications de hauteur utile de l'intérieur du lit:

Les languettes d'appuis des lits hüsta seront livrées montées dans la position centrale, c'est-à-dire, qu'elles peuvent être déplacées de 3,2 cm vers le haut et vers le bas. Lorsque les languettes sont montées dans la position la plus basse, on obtient la **hauteur utile maximale de l'intérieur du lit**.

Pour certains lits, la hauteur intérieure du lit est moins importante comparativement aux lits classiques. Pour les sommiers à lattes à hauteur de cadre importante, le matelas sera légèrement encadré par les faces latérales du lit. Attention: la hauteur intérieure utile du lit est légèrement diminuée lorsque vous positionnez les languettes d'appuis vers le haut.

Ainsi le calcul des dimensions individuelles s'obtient selon les indications figurant sur le sommier à lattes:

**Exemple: lit et sommier à lattes hüstafflex basic B
(secteurs du dos et des pieds réglables)**

**Hauteur utile maximale de
l'intérieur du lit: 18,0 cm**



env. 12,5 cm pour l'emplacement
du matelas

5,5 cm hauteur du sommier
(p. ex. hüstafflex basic B)

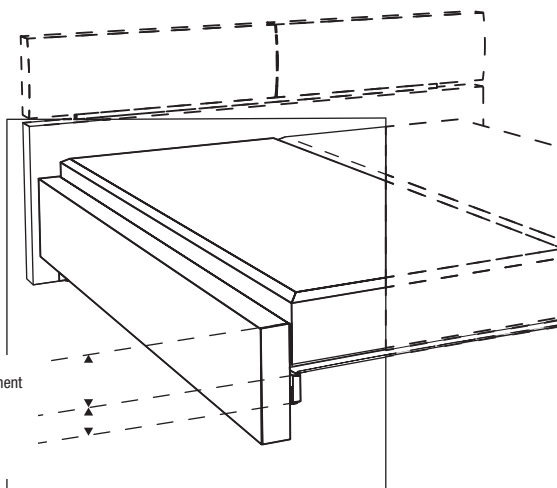

Indication pour la garde au sol:

L'espace utile sous le sommier à lattes s'obtient en déduisant la hauteur du lit moins la hauteur intérieure utile.

Exemple lit: **42,2 cm - 18,0 cm = 24,2 cm.**

Caractéristique des murs / notice de montage

Remarques importantes:

La composition des murs doit impérativement être demandée et, avant le montage, contrôlée avec soin par un monteur qualifié.







Le montage ne doit être réalisé que par un monteur qualifié en respectant soigneusement la notice de montage.

Les chevilles en matière synthétique jointes par hülsta au set de montage standard ne sont adaptées qu'au béton \geq C12/15, lorsque les caractéristiques des murs et leur résistance à l'écrasement relevées correspondent aux données du tableau ci-dessous. Un montage dans une maçonnerie légère est dans tous les cas exclu.

De plus, nous proposons pour les caractéristiques suivantes un set de fixation avec mortier composite (voir ci-dessous le set de fixation avec mortier composite). Egalement ici, le montage ne doit être réalisé que par un monteur qualifié en tenant compte des caractéristiques du mur et de la notice de montage. Les valeurs inférieures données pour la résistance à l'écrasement doivent toujours être respectées.

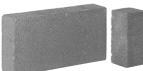
Tableau des matériaux de construction

avec description, indiquant le set devant être utilisé pour les types de murs suivants:

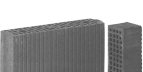
Set standard	Set de fixation avec mortier composite uniquement pour les matériaux de construction mentionnés ci-dessous!	
Béton C12/15 Résistance à l'écrasement \geq 15 N/mm ² 	 Brique pleine Mz 12 Résistance à l'écrasement \geq 12 N/mm ²	 Parpaing plein en béton léger V2 Résistance à l'écrasement \geq 2 N/mm ²
	 Parpaing plein en grès argilo-calcaire KS 12 Résistance à l'écrasement \geq 12 N/mm ²	 Parpaing creux en béton léger Hbl 2 Résistance à l'écrasement \geq 2 N/mm ²
	 Parpaing perforé en grès argilo-calcaire KSL 12 Résistance à l'écrasement \geq 12 N/mm ²	 Béton cellulaire PP2 Résistance à l'écrasement \geq 2 N/mm ²
	 Brique perforée verticalement HLz 12 Résistance à l'écrasement \geq 12 N/mm ² Densité brute \geq 1,0 kg/dm ³	

Dans tous les autres cas, il est impératif qu'un spécialiste choisisse une autre méthode de fixation adaptée. hülsta décline toute responsabilité pour le choix d'un autre type de fixation approprié ou non! Veuillez remarquer qu'en présence d'une fixation murale non adaptée, il y a risque que le meuble tombe ou se renverse - tout particulièrement lors de l'utilisation de matériaux de fixation arbitrairement choisis sur place. Par principe en tant que vendeur/monteur qualifié, vous êtes responsable de la bonne fixation des meubles au mur.



Sets de fixation

Marquage sur les dessins du tarif / remarques concernant le montage des éléments suspendus

La plupart des meubles sont équipés de deux points de fixation murale (= nombre des plateaux porteurs), lorsque ces meubles sont prévus comme éléments suspendus. Cela n'est pas explicitement mentionné sur le tarif. Lorsque le nombre des points de fixation est plus élevé (= nombre de plateaux porteurs), cela est mentionné sur les dessins dans le tarif par l'intermédiaire d'un chiffre dans un carré noir. Chaque plateau porteur nécessite quatre vis de fixation.

- 3** = 3 plateaux porteurs
- 4** = 4 plateaux porteurs etc.

Un set de fixation avec mortier composite est suffisant jusqu'à un maximum de 3 plateaux porteurs ou 4 montants suspendus.

Remarque importante: Selon les caractéristiques du mur (voir les types de maçonnerie illustrés ci-dessus), le montage devra être effectué à l'aide du set de fixation avec mortier composite et d'un pistolet d'extrusion courant, la base d'une réalisation sûre et propre.

Set standard

Le set standard est composé de 4 chevilles en matière synthétique et de 4 vis de fixation, et est suffisant pour 1 plateau porteur. Les sets standard sont joints dans le sachet des ferrures en tenant compte du nombre des plateaux porteurs.

Set de fixation avec mortier composite pour un maximum de 3 plateaux porteurs composé de:

- 9x douilles perforées pour injection
- 9x douilles de fixation
- 1x cartouche pour injection
- 2x mélangeurs statiques
- 1x notice de montage

Veuillez utiliser les vis de fixation du set standard (livré gratuitement).

Exemple pour commande:

- Addition du nombre de plateaux porteurs de tous les articles commandés
 - Division par « 3 » de la somme
 - Résultat arrondi au chiffre entier supérieur
- = Nombre des sets de fixation avec mortier composite

M2

hülsta NEO Schlafen

Stand: F 1. 2024

Modèles déposés. Tous droits réservés pour les évolutions techniques et les modifications de prix.

hülsta-werke · Karl-Hüls-Straße 1 · D-48703 Stadtlohn
Tel. +49 (0) 2563 / 86-0 · Fax +49 (0) 2563 / 86-1000
www.huelsta.com

hülsta 