

GENTIS

SCHLAFEN





GENTIS SCHLAFEN

Inhaltsverzeichnis

	Seite
Programmeinführung, Ausführungsübersichten, wichtige Hinweise	2-5
Konzeption und Gestaltungsmöglichkeiten	6-8
Vorzugskombinationen	9-10
Dreh- und Falttürenschränke	11-13
Design- und Zwischenbauelemente	14-15
Drehtüren-Garderobenelemente	16-17
Betten, Bettenzubehör	18-20
Konsolen	21
2 und 3 Raster Lowboards	22-33
Media-Zubehör für Lowboards	34-35
3 und 4 Raster Sideboards	36-41
8 Raster Highboards und Vitrinen	42-44
Akzent-Elemente	46-47
Zubehör für Elemente, Beleuchtung	48-49
Allgemeine Informationen:	
Sonderanfertigungen, Sonderartikel	50-51
Schaltmöglichkeiten für Beleuchtung	52-53
Nutzbare Bettinnenhöhe und Bodenfreiheit	54
Wichtige Hinweise: Wandbeschaffenheit / Montageanleitung	55

Feinstes Design trifft natürliche Sinnlichkeit

Edle Materialien und die elegante Linie schenken dem Raum ein Ambiente luftiger Weite. Urbane Elemente fusionieren mit urwüchsigen Holzelementen zu einem aufregend relaxten Gesamtkunstwerk.

Akzente, neu arrangiert

Edle Lackflächen in puristischer Optik bilden einen spannenden Kontrast zu natürlichen Materialien wie urwüchsigem Holz und weichem Leder.

Kleiderschrank oder Kunstobjekt?

Der eingeschobene Akzentblock aus ausdrucksstarkem Holz zieht nicht nur Blicke magisch an, er dient auch als raffiniertes Schubladenelement.

Schlafkultur von feinsinnig bis ausdrucksstark

Mehrere Bettvarianten stehen zur Wahl – der Naturholzakzent des puristischen Schrankes kann sich im Bettmöbel wiederholen. Die zweite Form setzt auf weiche Lederapplikationen und gepolsterte Bettseiten.

Leicht und leuchtend

Zur eleganten Formgebung passen die für Gentis charakteristischen frei hängenden Beimöbel perfekt, eine im Weißton variable Beleuchtung unterstreicht die schwebende Optik.

Schränke

Höhenkürzungen in Abständen von 1,0 cm ohne Mehrpreis

Dreh- und Falttürenschränke nach dem Prinzip der Endlosbauweise

- Dreh- und Falttürenschränke sind miteinander kombinierbar
- mit schlichten Türen, wahlweise mit Spiegel
- wahlweise mit LED-Aufbauleuchte (12 V; 2,4 W)
- Design- und Zwischenbauelemente zur optischen Auflockerung
- Funktionale Drehtüren-Garderobenelemente
- Schubkastenzargen der Design- und Zwischenbauelemente grundsätzlich in grau
- überbreite Panorama-Elemente der Falttürenschränke ohne Mittelwand
- Schrankinnenkorpus sowie Schrankinnenausstattung grundsätzlich in Lack weiß
- Standardinneneinteilung: 2 Einlegeböden, 1 Kleiderstange
- funktionale und hochwertige **Schrankinnenausstattung** (siehe Typenliste „Schrankinnenausstattung“)

Betten

- Betten mit Kopfteil in Holz-/Lackausführung und Polsterapplikation oder mit Polsterkopfteil, Bettumrandung in Holz-/Lackausführung oder mit Polsterapplikationen; in vier Breiten und drei Längen
- Betten wahlweise in Schwebebettoptik
- LED-Bettseitenbeleuchtung

Die Betten garantieren in Verbindung mit dem hülsta-Schlafsystem den allerhöchsten Schlafkomfort. Das hülsta-Schlafsystem bietet mit seinen hochwertigen Qualitäts-Federholzrahmen und -Matratzen optimale Voraussetzungen für erholsamen Schlaf (siehe Typenliste „SCHLAFSYSTEME“).

Beimöbel

- Konsole, wahlweise als Hängeelement, in einer Breite
- Vielzahl an Low-, Side- und Highboards, wahlweise als Hängeelement, sowie Vitrinen und Hängeelemente in unterschiedlichen Höhen und Breiten, mit denen zahllose Kombinationen (auch Übereck) möglich sind
- Verschiedene Beleuchtungen

Qualitätshinweise

- Schranktüren mit Griff und hochwertigen Federscharnieren
- optisch unauffällige 2,5 mm Rasterlochbohrung bei Kleiderschränken
- Mittel- und Außenseiten der Kleiderschränke mit Spezial-Sockelverstellung
- **hülsta-Push-to-open/hülsta-SoftFlow**: Schubladen der Designelemente in Akzentausführung, der Zwischenbauelemente und der Beimöbel mit **hülsta-Push-to-open** bzw. unterste Schublade der Designelemente auf Unterflurkugelführung mit gedämpftem Selbsteinzug (**hülsta-SoftFlow**)
- **hülsta-MagicClose**: alle Holz-Drehtüren mit gedämpftem Türanschlag

Ausführungsübersichten

Kleiderschränke

Ausführungs-Nr.	Schränkenaußenkorpus und -front, Türen der Design-, Zwischenbau- und Drehtüren-Garderobenelemente	Preisgruppe	Ausführungs-Nr.	Schubladen der Design- und Zwischenbauelemente 1 und 2 sowie Akzentelement der Drehtüren-Garderobenelemente	Ausführungs-Nr.	Griffleiste der Kleiderschränktüren und Zwischenbauelementtüren
1058 0299 1685 2208	Lack reinweiß Lack weiß Lack grau Lack seidengrau	I I I I	2229 2423 2230	Eiche Naturstamm Eiche anthrazit Naturstamm Kernussbaum Naturstamm	0464 1058 0299 1685 2208	Chrom hochglänzend (Standard) Lack reinweiß Lack weiß Lack grau Lack seidengrau
2205 1002 1696 2200	Hochglanzlack reinweiß Hochglanzlack weiß Hochglanzlack grau Hochglanzlack seidengrau	II II II II				

Schränkenkorpus grundsätzlich in Lack weiß.

Bitte die gewünschte Ausführung deutlich im Auftrag angeben!

Betten

Ausführungs-Nr.	Kopfteil und Bettumrandung	Preisgruppe	Ausführungs-Nr.	Polsterkopfteil und Polsterapplikationen
1058 0299 1685 2208	Lack reinweiß Lack weiß Lack grau Lack seidengrau	I I I I	51.. 56..	Nappaleder (51..) Leder Nubuk-Touch (56..)
2229 2423 2230	Eiche Naturstamm Eiche anthrazit Naturstamm Kernussbaum Naturstamm	IV IV IV		

Leder-Kollektion

Gewebeart Leder-Nr.	Materiale Kennzeichnung Farbe	Gewebeart Leder-Nr.	Materiale Kennzeichnung Farbe
Leder (51..) 5104 5105 5108 5122 5123 5126	100% Nappaleder, pigmentiert anthrazit schwarz weiß sand braun-schwarz mocca	Leder Nubuk-Touch (56..) 5610 5611 5612 5613 5614 5615 5616 5617	100% Leder weiß hellbeige khaki dunkelbraun olive ocker anthrazit schwarz

Programmeinführung

Ausführungsübersichten

Konsolen, Low-, Side- und Highboards, Vitrinen

Ausführungs-Nr.	Korpus und Front	Preisgruppe	Ausführungs-Nr.	Korpus und Front der Akzent-Elemente, Vitrinenfachrückwände ***	Preisgruppe
1058	Lack reinweiß	I	1058	Lack reinweiß	I
0299	Lack weiß	I	0299	Lack weiß	I
1685	Lack grau	I	1685	Lack grau	I
2208	Lack seidengrau	I	2208	Lack seidengrau	I
2205	Hochglanzlack reinweiß *	II	1260	Natureiche	II
1002	Hochglanzlack weiß *	II	1529	Kernussbaum	II
1696	Hochglanzlack grau *	II	2205	Hochglanzlack reinweiß	II
2200	Hochglanzlack seidengrau *	II	1002	Hochglanzlack weiß	II
			1696	Hochglanzlack grau	II
			2200	Hochglanzlack seidengrau	II
RALM	Individuelle Farbwahl nach dem RAL-Farbsystem - Mattlack **	III	RALM	Individuelle Farbwahl nach dem RAL-Farbsystem - Mattlack	III
RALH	Individuelle Farbwahl nach dem RAL-Farbsystem - Hochglanzlack **	IV	2229	Eiche Naturstamm	IV
			2423	Eiche anthrazit Naturstamm	IV
			2230	Kernussbaum Naturstamm	IV
			RALH	Individuelle Farbwahl nach dem RAL-Farbsystem - Hochglanzlack	IV

* Der Innenkorpus und die Innenflächen sind bei Hochglanzlackausführungen in der jeweiligen Farbe matt lackiert. Gleiches gilt für die gerade Außenseite der Lowboards mit einseitig gerundetem Abschluss.

** Der Innenkorpus ist bei den Ausführungen RAL Mattlack und RAL Hochglanzlack wahlweise reinweiß, weiß, grau oder seidengrau matt lackiert. Gleiches gilt für die gerade Außenseite der Lowboards mit einseitig gerundetem Abschluss. Bitte die gewünschte Ausführung deutlich im Auftrag angeben!

*** Die Vitrinenfachrückwände haben keinen Einfluss auf die Preisgruppe eines Möbels.

Abdeckplatten, Metallgestelle

Ausführungs-Nr.	Abdeckplatten	Preisgruppe	Ausführungs-Nr.	Metallgestelle
1058	Lack reinweiß	I	0464	Chrom hochglänzend
0299	Lack weiß	I	2333	Strukturlack anthrazit
1685	Lack grau	I		
2208	Lack seidengrau	I		
2205	Hochglanzlack reinweiß	II		Individuelle Farbwahl nach dem RAL-Farbsystem
1002	Hochglanzlack weiß	II		
1696	Hochglanzlack grau	II		
2200	Hochglanzlack seidengrau	II		
RALM	Individuelle Farbwahl nach dem RAL-Farbsystem - Mattlack	III		Das RAL-Farbsystem
RALH	Individuelle Farbwahl nach dem RAL-Farbsystem - Hochglanzlack	IV		Nahezu jede Wunschfarbe und Farbkombination selbst bestimmen – mit dem RAL-Farbsystem geht das ganz einfach. Als RAL-Farbe bezeichnet man normierte Farben, die einer eindeutigen Nummer zugeordnet sind und in einer Reihe von weltweit eingesetzten Farbsystemen und Farbkatalogen zum Einsatz kommen. Egal für welche Farbe Sie sich entscheiden: in dieser Kollektion von hülsta findet jeder Farbtrend die ideale Anwendung.
1749	Glas hinterlackiert reinweiß			Hinweis zum „Blauen Engel“ (RAL-UZ 38) und Emissionslabel der DGM (Klasse A)
1699	Glas hinterlackiert weiß			Die Anforderungen des „Blauen Engel“ und des DGM-Emissionslabels können bei Lackfarben der Preisgruppen III und IV je nach Farbmix (Flächen-Anteil dieser Farben in der Kommission) ggf. nicht erfüllt werden. Die gesetzlichen Bestimmungen werden aber auf jeden Fall eingehalten!
1698	Glas hinterlackiert grau			
2297	Glas hinterlackiert seidengrau			
2369	Keramik zaha stone			
2370	Keramik storm nero			
2268	Keramik calacatta			
NEU 2483	Keramik grigia			
NEU 2484	Keramik shilin slate			
NEU 2485	Keramik umbra marron			
2270	Keramik pulpis			

Wichtige Hinweise

Glas-Abdeckplatten:

Bitte geben Sie bei Bestellung von hinterlackierten Glas-Abdeckplatten unbedingt die gewünschte Ausführung an!

Keramik-Abdeckplatten:

Bitte geben Sie bei Bestellung von Keramik-Abdeckplatten unbedingt die gewünschte Ausführung an!

Glasausführungen:

Glasaußenseiten der Vitrinen und **Glasböden** hinter Fronten aus bronziertem Glas

Akzent-Elemente und **Vitrinenfachrückwand** in allen Ausführungen möglich (Ausnahme: Lederausführungen).

Innenkorpus:

Der Innenkorpus und die Innenflächen sind bei Hochglanzlackausführungen in der jeweiligen Farbe matt lackiert. Gleiches gilt für die gerade Außenseite der Lowboards mit einseitig gerundetem Abschluss. Der Innenkorpus ist bei den Ausführungen RAL Mattlack und RAL Hochglanzlack wahlweise reinweiß, weiß, grau oder seidengrau matt lackiert. Gleiches gilt für die gerade Außenseite der Lowboards mit einseitig gerundetem Abschluss. Bitte die gewünschte Ausführung deutlich im Auftrag angeben!

Offener Bereich der Drehtüren-Garderobenelemente:

Der offene Bereich der Drehtüren-Garderobenelemente ist bei Hochglanzlackausführungen in der jeweiligen Farbe matt lackiert.

Drehtüren für Elementabschlüsse:

Der seitliche Abstand muss 27 cm (je Tür) betragen, um die Türen vollständig öffnen zu können.

Standard-Innenausstattung:

Hinter Türen sind im Abstand von 2 Rastern Holz-Einlegeböden eingeplant (Ausnahme: 12 Raster Vitrinen).

Metallgestell:

Metallgestell wahlweise in Chrom hochglänzend oder in Strukturlack anthrazit. Bitte die gewünschte Ausführung deutlich im Auftrag angeben!

Funktionsrahmen:

Funktionsrahmen grundsätzlich in Lack weiß

Schubkastenzargen in grau

Hängeelemente:

Werden Elemente als Hängeelemente eingeplant, so ist ein Hängebeschlag zu bestellen.

Kombinationen von bodenstehenden und hängenden Elementen:

Werden bodenstehende und hängende Elemente innerhalb einer Möbelplanung kombiniert, dürfen bauseits im Bereich der bodenstehenden Elemente keine Sockelleisten vorhanden sein bzw. müssen entfernt werden.

Max. Belastung:

Max. Belastung von Holz- und Glasböden, Holz- und Glasborden (bis 70,4 cm Breite) sowie Schubladen: 25 kg
 Max. Belastung von Holz- und Glasböden sowie Holz- und Glasborden (zwischen 70,4 und 105,6 cm Breite): 15 kg
 Max. Belastung von Holz- und Glasböden, Holz- und Glasborden (ab 105,6 cm Breite): 10 kg
 Max. Belastung von Abdeckplatten: 35 kg pro laufendem Meter für bodenstehende Elemente.

Bitte beachten Sie zudem ggf. vorhandene max. Belastungsangaben bei einzelnen Typen im Innenteil, die generellen Belastungsangaben für Hängeelemente sowie die wichtigen Hinweise insbesondere zur Wandbeschaffenheit am Ende dieser Typenliste.

hülsta-Push-to-open:

Schubladen und Klappen mit hülsta-Push-to-open. Alle Schubladen auf Unterflurkugelführung als Vollauszug.

Wandbefestigung

Wichtige Hinweise: Generell sind Sie als Händler/Fachmonteur für die fachgerechte Wandbefestigung der Möbel verantwortlich. Daher sollte diese Wandbefestigung auch nur durch entsprechend geschulte Fachmonteure durchgeführt werden. Für nahezu alle Elemente wird seitens hülsta Material zur Wandbefestigung mitgeliefert, von dem Sie aus Sicherheits- und Konstruktionsgründen Gebrauch machen sollten. Das von hülsta mitgelieferte Befestigungsmaterial (Dübel, Schrauben) ist ausschließlich für die Befestigung von Bauteilen an Beton der Festigkeitsklasse C12/15 geeignet.

Für andere Baustoffe (siehe separate Baustofftabelle im Kapitel Wandbeschaffenheit) bieten wir Ihnen ein Montage-Mörtelset als Bestelltype an. Beachten Sie bitte, dass auch dieses Montage-Mörtelset nur für die in der Baustofftabelle aufgeführten Baustoffe geeignet ist. Bei abweichender Beschaffenheit (z.B. Gipskarton- oder Leichtbauwände) ist eine andere, der Belastung angemessene Befestigung bauseits vorzunehmen. Bitte beachten Sie, dass bei unsachgemäßem Befestigung der Möbel an der Wand ein Risiko des Herabfallens bzw. Umkippens besteht – besonders bei Verwendung von bauseitig beschafften, alternativen Befestigungsmaterialien.

Aufgrund oben genannter Sachverhalte ist die Wandbeschaffenheit vor Vertragsabschluss daher unbedingt abzufragen.

Hängeelemente

Werden die 1 bis 3 Raster Elemente als Hängeelemente eingeplant, so darf die Zuladung je Element von maximal 15 kg pro Meter aus statischen Gründen nicht überschritten werden! Max. Belastung 15 kg pro Meter:

17,6 cm Breite: 5,0 kg	140,8 cm Breite: 20,0 kg
35,2 cm Breite: 5,0 kg	158,4 cm Breite: 20,0 kg
52,8 cm Breite: 7,5 kg	176,0 cm Breite: 25,0 kg
70,4 cm Breite: 10,0 kg	193,6 cm Breite: 25,0 kg
88,0 cm Breite: 12,5 kg	211,2 cm Breite: 30,0 kg
105,6 cm Breite: 15,0 kg	246,4 cm Breite: 30,0 kg
123,2 cm Breite: 15,0 kg	

Werden die 4 bis 10 Raster Elemente als Hängeelemente eingeplant, so darf die Zuladung je Element von maximal 40 kg aus statischen Gründen nicht überschritten werden!

Die Hängeelemente dürfen nur an absolut festem Mauerwerk montiert werden. Gipskarton- sowie Leichtbauwände sind hierfür nicht geeignet.

Bitte berücksichtigen Sie 2,0 cm Montageluft nach oben, um Elemente einhängen zu können.

Werden Elemente als Hängeelemente eingeplant, so ist ein Hängebeschlag zu bestellen.

Kennzeichnungen an den Typenlistenzeichnungen / Montagehinweise für Hängeelemente

Kennzeichnungen an den Typenlistenzeichnungen / Montagehinweise für Hängeelemente

Der Großteil der Möbel hat zwei Wandbefestigungspunkte (= Anzahl an Trägerplatten), wenn diese als Hängeelemente eingeplant werden. Dieses wird nicht explizit in der Typenliste erwähnt. Bei einer abweichenden Anzahl an Wandbefestigungspunkten (= Trägerplatten) wird dieses an den Zeichnungen in der Typenliste mit Zahlen in schwarzen Feldern gekennzeichnet. Beachten Sie bitte hierzu unbedingt die Informationen und Hinweise im Kapitel „Wandbeschaffenheit“!

3
4

Auslieferungshinweise

Auslieferungshinweise:

Gentis Low-, Side- und Highboards bestehen aus mehreren **Teil-Baugruppen**, die **separat geliefert** werden und **beim Kunden montiert** werden müssen.

Bei den Teil-Baugruppen handelt es sich um die Abdeckplatte, die seitlichen Elementabschlüsse und den Korpus bzw. die Korpusse.

Die Fronten der einzelnen Teil-Baugruppen sind bereits vormontiert, können aber vor Ort demon- tiert werden.

Kleiderschränke

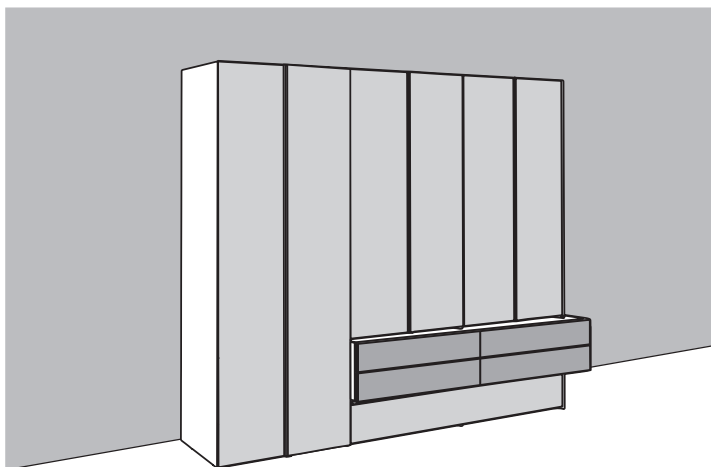

Kleiderschränke

- Drehtürenschränke sind sowohl mit Falлтürenschränken als auch mit Design-, Zwischenbau- und Drehtüren-Garderobenelementen kombinierbar
- Spiegelfronten und Beleuchtung gegen Aufpreis
- Elementaußenbreiten Drehtürenschränke: 42, 52, 82, 102 cm (Grundelemente)
40, 50, 80, 100 cm (Anbauelemente)
- Elementaußenbreiten Falлтürenschränke: 82, 102, 162, 202 cm (Grundelemente)
80, 100, 160, 200 cm (Anbauelemente)
überbreite Panorama-Elemente in 160/162 und 200/202 cm Breite ohne Mittelwand
- Elementaußenbreiten Designelemente: 179 und 214 cm
- Elementaußenbreiten Zwischenbauelemente: 80, 100 cm
- Elementaußenbreiten Drehtüren-Garderobenelemente: 160/162 und 210/212 cm bzw. 129,2/131,2 und 179,2/181,2 cm
- Elementinnenbreiten Drehtürenschränke: 38, 48, 78, 98 cm
- Elementinnenbreiten Falлтürenschränke: 78, 98, 158, 198 cm
- Elementinnenbreiten Drehtüren-Garderobenelemente: 48 und 98 cm
- Außentiefe: 61,4 cm
- Innentiefe: 56 cm
- Türöffnungswinkel: ca. 94°

Bettanlage

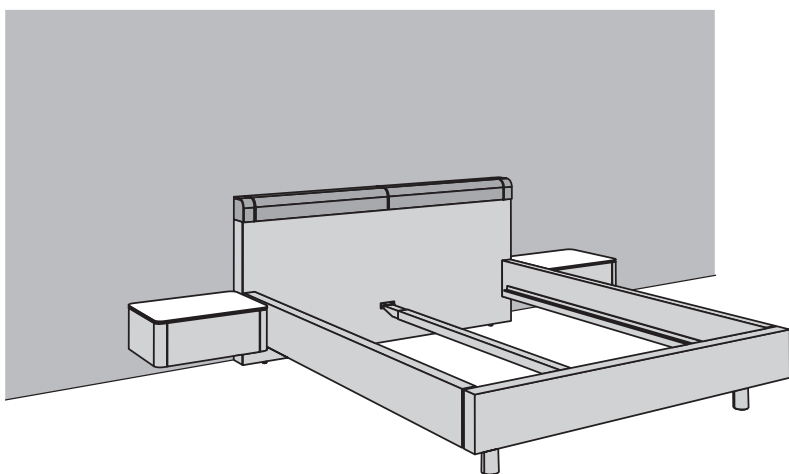

Betten

- Betten mit Bettumrandung in Holz-/Lackausführung oder mit Polsterapplikation
- Betten mit Kopfteil in Holz-/Lackausführung und Polsterapplikation oder mit Polsterkopfteil
- Bettinnenlängen: 200, 210, 220 cm
- Bettinnenbreiten: 140, 160, 180, 200 cm
- Betten wahlweise in Schwebebettoptik

Konsolen

- Konsolen mit beidseitig gerundetem Abschluss
- Standkonsole mit 2 Schubladen in einer Breite
- Hängekonsole mit 1 Schublade in einer Breite
- wahlweise mit Funktionsrahmen und Beleuchtung

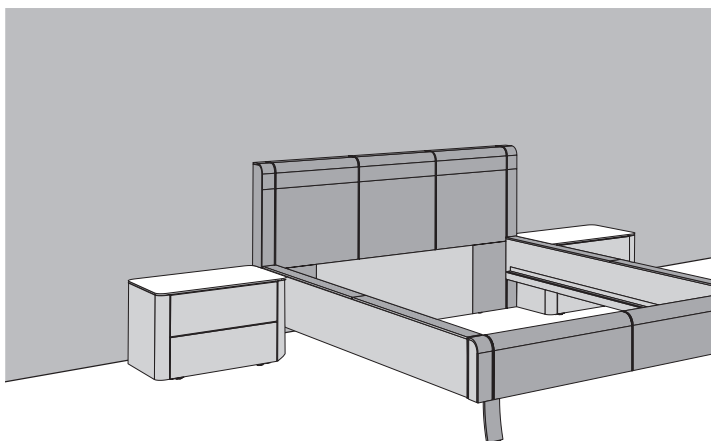

Element als Standelement, mit Hängebeschlagn für Wandmontage oder auf Metallgestell

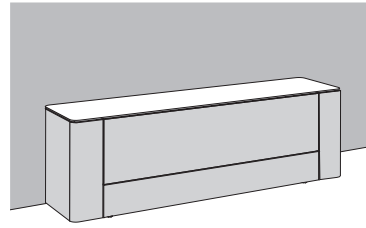
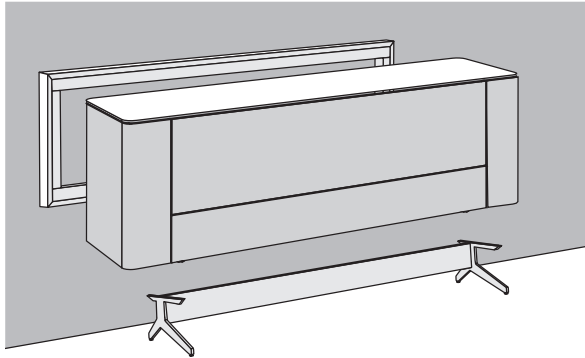

Element als Standelement
inkl. 1,8 cm hohen Sockelverstellern

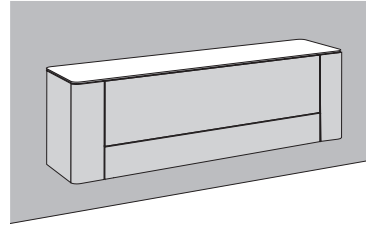

Element mit Hängebeschlagn für Wandmontage
Wird das Element als Hängeelement eingeplant, so ist ein Hängebeschlagn zu bestellen. In diesem Fall entfallen die Sockelversteller.

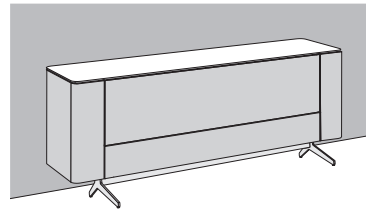

Element auf Metallgestell
Die Elemente können wahlweise auf ein Metallgestell (19,4 cm hoch, wahlweise in Chrom hochglänzend oder Strukturlack anthrazit) eingeplant werden. In diesem Fall entfallen die Sockelversteller.

Hinweise zu Akzent-Elementen und Vitrinen

Akzent-Element

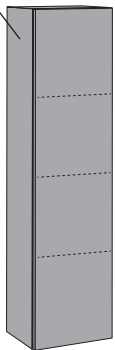

Hinweise zu Akzent-Elementen:
Akzent-Elemente in allen Ausführungen möglich (Ausnahme: Lederausführungen).

Akzent

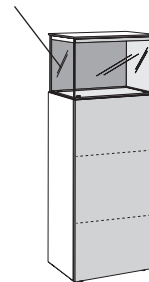

Hinweise zu Vitrinen:
Glasaußenseiten der Vitrinen und Glasböden hinter Fronten aus bronziertem Glas; Vitrinenfachrückwand in allen Ausführungen möglich (Ausnahme: Lederausführungen).

Konzeption und Gestaltungsmöglichkeiten

Funktionsrahmen

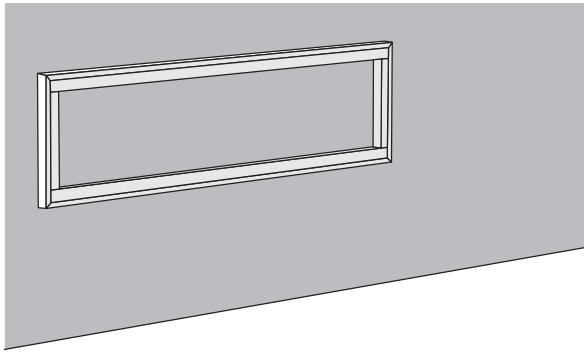

Funktionsrahmen

Funktionsrahmen aus Holz für Standelemente bzw. aus Metall für Wandmontage. Funktionsrahmen grundsätzlich in Lack weiß.

Der Funktionsrahmen ermöglicht folgende Funktionen:

- als Distanzrahmen für eine schwebende Optik
- zur Aufnahme einer LED-Beleuchtung
- verbirgt das Kabelmanagement

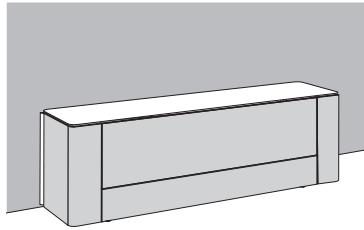

Element mit Funktionsrahmen für Standelemente

Die Elemente können wahlweise mit einem Funktionsrahmen für Standelemente eingepflanzt werden.

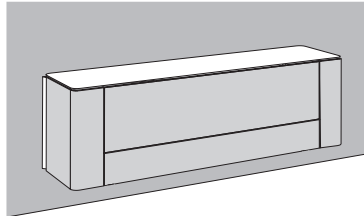

Element mit Funktionsrahmen für Wandmontage

Wenn Sie einen Funktionsrahmen für Wandmontage planen, benötigen Sie zusätzlich einen Hängebeschlag. In diesem Fall entfallen die Sockelversteller.

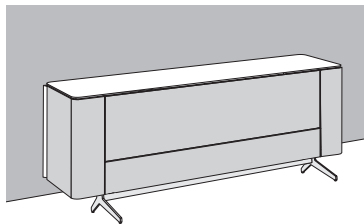

Element mit Funktionsrahmen auf Metallgestell

Die Elemente mit Funktionsrahmen können wahlweise auf ein Metallgestell (19,4 cm hoch, wahlweise in Chrom hochglänzend oder Strukturlack anthrazit) eingepflanzt werden. In diesem Fall entfallen die Sockelversteller.

LED-Beleuchtung für Funktionsrahmen

LED-Beleuchtung für Funktionsrahmen

Der Funktionsrahmen kann wahlweise mit einer LED-Beleuchtung ausgestattet werden. LED-Beleuchtung inkl. Tretschalter. Schaltung der Beleuchtung wahlweise mit einer Funkfernbedienung möglich (gegen Mehrpreis).

LED-Beleuchtung des Funktionsrahmens bei Standelementen:

3-seitig ausleuchtend

LED-Beleuchtung des Funktionsrahmens bei Wandmontage:

4-seitig ausleuchtend

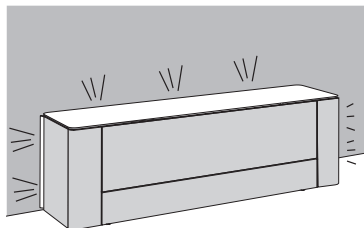

3-seitige Ausleuchtung des Funktionsrahmens bei Standelementen

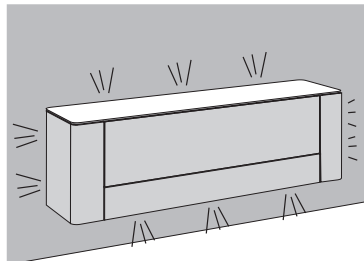

4-seitige Ausleuchtung des Funktionsrahmens bei Wandmontage

Auszug und Drehtür für Elementabschlüsse

Auszug und Drehtür für Elementabschlüsse

Die gerundeten Elementabschlüsse der Low-, Side- und Highboards können wahlweise mit Auszügen und/oder Drehtüren ausgestattet werden. Bei den Drehtüren muss der seitliche Abstand 27 cm (je Tür) betragen, um die Türen vollständig öffnen zu können.

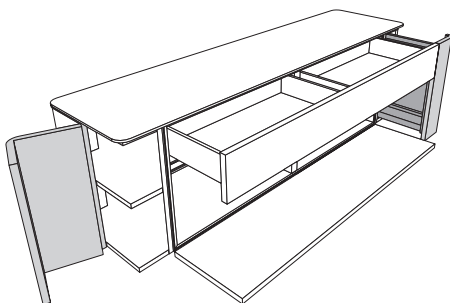

Lowboard mit Elementabschlüssen mit Auszügen

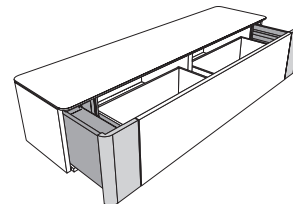

Sideboard mit Elementabschlüssen mit Drehtüren

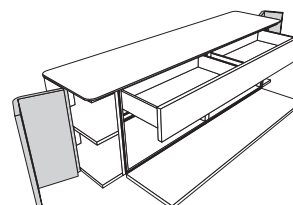

Vorzugskombinationen

Bitte auch die Matratzen und Federholzrahmen in der Typenliste „SCHLAFSYSTEME“ beachten!

Vorzugskombinationen sind preisreduzierte Zusammenstellungen, deren Preisvorteil an eine unveränderte Zusammenstellung gebunden ist. Die Vorzugskombinationen können um eventuelles Zubehör ergänzt werden. Dieses wird gegen Aufpreis berechnet.

Vorzugskombinationen bestehend aus einer **Bettanlage** (Bett mit Bettumrandung in Holz-/Lackausführung und zwei Schubladenkonsolen) und einem **Dreh- oder Falлтürenschrank**. Den Preis einer gesamten Vorzugskombination (Bettanlage und Kleiderschrank) entnehmen Sie den grau hinterlegten Feldern!

Sonderanfertigungen bei Vorzugskombinationen sind möglich!
Preisstellung: Vorzugskombination + 15% zzgl. aller gewünschten Sonderanfertigungen (siehe „Sonderanfertigungen“)!
Hinweis: Höhenkürzungen der Kleiderschränke sind weiterhin kostenlos!

Wichtiger Hinweis:
 Die Konsolen sind ausschließlich in den Korpus-/Frontausführungen des Kleiderschranks lieferbar.

Wichtig: Wählen Sie ein Bett mit Bettumrandung in Holz-/Lackausführung (alle Bettenmaße sind möglich – bitte Typennummer angeben; siehe Seite 18), zwei Konsolen (jede Konsolentypen ist möglich – bitte Typennummer angeben; siehe Seite 21) sowie einen der unten aufgeführten Schränke aus.



Bettanlage mit Hängekonsolen

oder

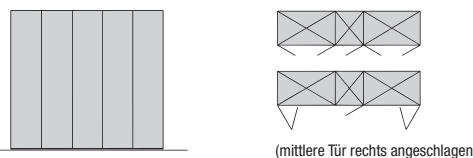
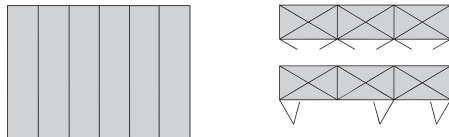
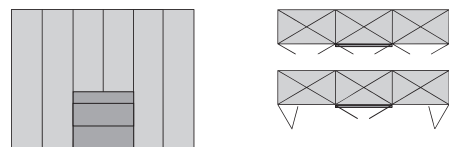
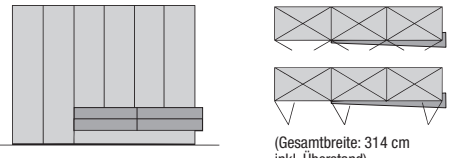

Bettanlage mit Standkonsolen

	Preis einer gesamten Vorzugskombination (Bettanlage und Kleiderschrank)		Aufpreis für Kleiderschrank-Beleuchtung
	mit Drehtüren	mit Falлтüren	
4-türiger Dreh- oder Falлтürenschrank 202 cm breit 	Preisgr. I II	A8406 - -	A8407 - - Für diese Schrankkombination empfehlen wir 2 LED-Aufbauleuchten. 2x 395 2x -
5-türiger Dreh- oder Falлтürenschrank 252 cm breit  (mittlere Tür rechts angeschlagen)	Preisgr. I II	A8416 - -	A8417 - - Hinweis zur Energieeffizienzklasse: siehe Seite 11!
6-türiger Dreh- oder Falлтürenschrank 302 cm breit 	Preisgr. I II	A8436 - -	A8437 - - Für diese Schrankkombination empfehlen wir 3 LED-Aufbauleuchten. 3x 395 3x -
6-türiger Dreh- oder Falлтürenschrank 302 cm breit 	Preisgr. I II	A8426 - -	A8427 - -
6-türiger Dreh- oder Falлтürenschrank 302 cm breit  (Gesamtbreite: 314 cm inkl. Überstand)	wie Abb. spiegelb. Preisgr. I II	A8446 A8456 - -	A8447 A8457 - -

Zusatzausstattung für Vorzugskombinationen / Aufpreise

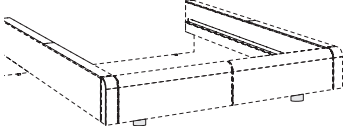
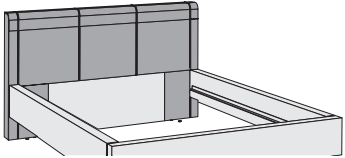
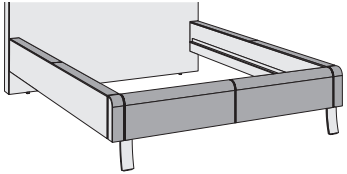
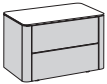
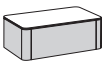
<p>Schwebebettoptik Die Vorzugskombination wird standardmäßig mit einem Bett auf Füßen geliefert. Sie ist wahlweise auch mit einem Bett in Schwebebettoptik lieferbar (ohne Aufpreis). Bitte deutlich im Auftrag angeben!</p> 	<p>Aufpreis für Polsterkopfteil Die Vorzugskombination wird standardmäßig mit einem Bett mit Kopfteil in Holz-/Lackausführung geliefert. Sie ist wahlweise auch mit einem Bett mit Polsterkopfteil lieferbar (gegen Aufpreis). Bitte deutlich im Auftrag angeben!</p> 	<p>Aufpreis für Bettumrandung mit Polsterapplikation Die Vorzugskombination wird standardmäßig mit einem Bett mit Bettumrandung in Holz-/Lackausführung geliefert. Sie ist wahlweise auch mit einem Bett mit Bettumrandung mit Polsterapplikation lieferbar (gegen Aufpreis). Bitte deutlich im Auftrag angeben!</p> 
<p style="text-align: center;">3002 ohne Aufpreis</p>	<p style="text-align: center;">3003 -</p>	<p style="text-align: center;">3004 -</p>
<p>Aufpreis für Konsolenabdeckplatte in Keramik- oder Glasausführung Die Vorzugskombination wird standardmäßig mit zwei Konsolen mit Abdeckplatte in Holz-/Lackausführung geliefert. Sie ist wahlweise auch mit Konsolen mit Abdeckplatte in Keramik- oder Glasausführung lieferbar (gegen Aufpreis). Bitte deutlich im Auftrag angeben!</p> <div style="display: flex; justify-content: space-around; align-items: center;"> <div style="text-align: center;">  <p>Abdeckplatte in Keramikausführung (Aufpreis pro Konsole)</p> </div> <div style="text-align: center;">  <p>Abdeckplatte in Glasausführung (Aufpreis pro Konsole)</p> </div> </div>		
<p style="text-align: center;">7x 354398 7x -</p>	<p style="text-align: center;">7x 353398 7x -</p>	

Hinweise zur Planung von Dreh- und Falttürenschränken nach der Endlosbauweise

Dreh- und Falttürenschränke können endlos geplant und miteinander kombiniert werden. Infolge unterschiedlicher Elementbreiten lassen sich eine Fülle von Schrankbreiten erzielen. Dadurch kann die zur Verfügung stehende Stellfläche optimal genutzt werden. Für jede Schrankkombination gilt das erste Element von links als Grundelement, das beide Außenseiten beinhaltet. Es kann immer nur 1 Grundelement eingeplant werden. Bei Weiterbau mit Anbauelementen wird die rechte Außenseite vom Grundelement als Schrankabschluss eingesetzt. Bei eintürigen Drehtüren- sowie bei Falttürenschränken kann zwischen linkem und rechtem Türanschlag gewählt werden. Die Grafiken unten sollen einen Ausschnitt aus dem Schranksortiment wiedergeben. Zur optischen Auflockerung bieten Design- und Zwischenbauelemente zusätzliche Gestaltungsalternativen.

Standardmäßige Inneneinteilung je Element: 2 Einlegeböden, 1 Kleiderstange.
Alle Innenflächen sind in Lack weiß.

Maße

	Schrankhöhe	Schrankhöhe mit LED-Aufbauleuchte
Höhen inkl. Sockel:	229,6 cm	234,6 cm
Tiefen:	61,4 cm	74,2 cm
Breiten:	siehe Seite 12-17	

Schrankbeispiele

Drehtürenschränk

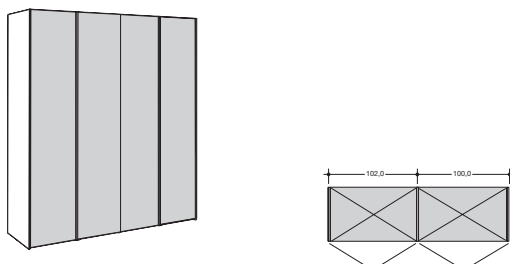

- Drehtürenschränke sind sowohl mit Falttürenschränken als auch mit Design-, Zwischenbau- und Drehtüren-Garderobenelementen kombinierbar
- Spiegelfronten und Beleuchtung gegen Aufpreis
- Elementaußenbreiten: 42, 52, 82, 102 cm (Grundelemente)
40, 50, 80, 100 cm (Anbauelemente)
- Elementinnenbreiten: 38, 48, 78, 98 cm
- Außentiefe: 61,4 cm
- Innentiefe: 56 cm
- Türöffnungswinkel: ca. 94°

Falldürenschränk

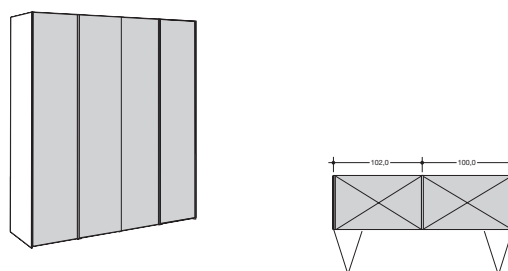

- Falldürenschränke sind sowohl mit Drehtürenschränken als auch mit Design-, Zwischenbau- und Drehtüren-Garderobenelementen kombinierbar
- überbreite Panorama-Elemente in 160/162 und 200/202 cm Breite, ohne Mittelwand
- Spiegelfronten und Beleuchtung gegen Aufpreis
- Elementaußenbreiten: 82, 102, 162, 202 cm (Grundelemente)
80, 100, 160, 200 cm (Anbauelemente)
- Elementinnenbreiten: 78, 98, 158, 198 cm
- Außentiefe: 61,4 cm
- Innentiefe: 56 cm
- Türöffnungswinkel: ca. 94°

Drehtürenschränk mit integriertem Zwischenbauelement

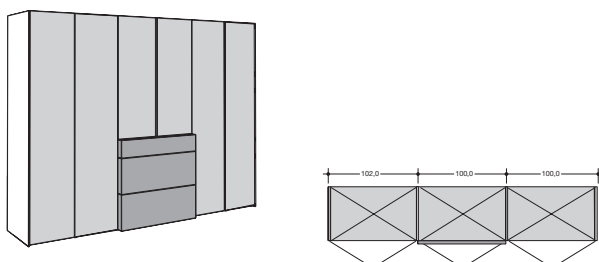

- Drehtürenschränke sind sowohl mit Falldürenschränken als auch mit Design-, Zwischenbau- und Drehtüren-Garderobenelementen kombinierbar
- Design- und Zwischenbauelemente zur optischen Auflockerung
- Funktionale Drehtüren-Garderobenelemente
- Spiegelfronten und Beleuchtung gegen Aufpreis
- Elementaußenbreiten: 42, 52, 82, 102 cm (Grundelemente)
40, 50, 80, 100 cm (Anbauelemente)
179 und 214 cm (Designelemente)
80, 100 cm (Zwischenbauelemente)
160/162 und 210/212 cm bzw. 129,2/131,2 und 179,2/181,2 cm (Drehtüren-Garderobenelemente)
- Elementinnenbreiten: 38, 48, 78, 98 cm
- Außentiefe: 61,4 cm
- Innentiefe: 56 cm
- Türöffnungswinkel: ca. 94°

Beleuchtung

Alle Dreh- und Falldürenschränke sind wahlweise mit LED-Aufbauleuchten lieferbar. Es wird grundsätzlich über jedem Element – ob 1-türig oder 2-türig – eine LED-Aufbauleuchte 12 V; 2,4 W (Ausnahme Panorama-Element: zwei LED-Aufbauleuchten) eingeplant. Auf Wunsch kann mittig über jeder Tür eine LED-Aufbauleuchte eingeplant werden. In jedem Fall ist grundsätzlich eine Grundrisssskizze zu erstellen.

Die Schaltung der Beleuchtung erfolgt standardmäßig durch einen außenliegenden Fußschalter. Als Alternative ist aber auch eine Funkfernbedienung möglich, für die ein Aufpreis berechnet wird. Die Funkfernbedienung beinhaltet einen Sender und einen Empfänger, mit dem sich die gesamte LED-Beleuchtung ein- und ausschalten lässt. Bei Einsatz der Funkfernbedienung entfällt der Fußschalter.

Funkfernbedienung mit Farbtemperaturwechsel (Sender + Empfänger)

2119 -

LED-Aufbauleuchte Aufpreis für jede weitere Leuchte (2,4 W) Type

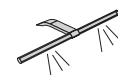



395 -



Dieses Produkt enthält eine Lichtquelle der Energieeffizienzklasse G. 12 V.





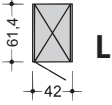
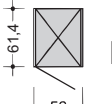
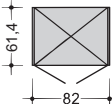
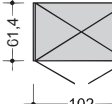
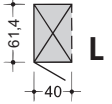
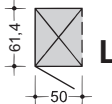
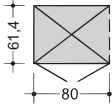
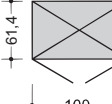

Drehtürenschränke

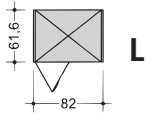
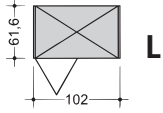
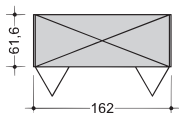
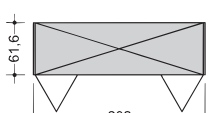
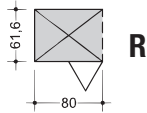
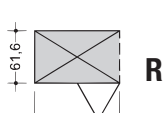
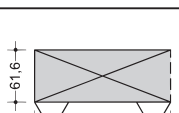
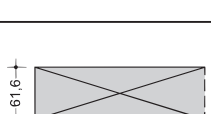
Bitte beachten Sie bei jeder Planung je 2 cm Montageluft zur Decke und zur Seite!

Drehtürenschränke Höhe: 229,6 cm (Höhe mit LED-Aufbauleuchte: 234,6 cm); Höhenkürzungen in Abständen von 1,0 cm ohne Mehrpreis Breite: siehe Tabelle Tiefe: 61,4 cm (Tiefe mit LED-Aufbauleuchte: 74,2 cm) Innenausstattung je Element: 2 Einlegeböden, 1 Kleiderstange; Innenausstattung grundsätzlich in Lack weiß . Türen mit Griffleiste in Chrom hochglänzend (Standard) oder in Lackausführung.	Türen 	Aufpreis für LED-Aufbauleuchte je Element: 1 Leuchte  Hinweis zur Energieeffizienzklasse: siehe Seite 11!	Aufpreis für Spiegel Jede Schranktür kann wahlweise mit einem Spiegel ausgestattet werden, für den ein Aufpreis berechnet wird. 
Grundelemente mit 2 Außenseiten (je 2 cm stark) Für jede Schrankkombination gilt das erste Element von links als Grundelement, das beide Außenseiten beinhaltet. Es kann immer nur 1 Grundelement eingeplant werden. Bei Weiterbau mit Anbauelementen gilt die rechte Außenseite als Schrankabschluss.		Bitte beachten Sie ebenso die funktionale und hochwertige Schränkinnenausstattung in der Typenliste „Schränkinnenausstattung“ sowie Sonderartikel und mögliche Sonderanfertigungen .	
 Element 1-türig, links oder rechts, 42 cm breit	Preisgr. I II	A02011 L A02012 R - -	
 Element 1-türig, links oder rechts, 52 cm breit	Preisgr. I II	A2011 L A2012 R - -	
 Element 2-türig, 82 cm breit	Preisgr. I II	A0202 - -	
 Element 2-türig, 102 cm breit	Preisgr. I II	A202 - -	395 -
Anbauelemente mit 1 Mittelseite (2 cm stark)			
 Element 1-türig, links oder rechts, 40 cm breit	Preisgr. I II	A00011 L A00012 R - -	
 Element 1-türig, links oder rechts, 50 cm breit	Preisgr. I II	A0011 L A0012 R - -	
 Element 2-türig, 80 cm breit	Preisgr. I II	A0002 - -	
 Element 2-türig, 100 cm breit	Preisgr. I II	A002 - -	Bitte in Frontskizze genau kennzeichnen bzw. im Auftrag angeben (von links), welche Drehtüren mit Spiegel ausgestattet werden sollen. Spiegel-Aufpreis pro Drehtür: -

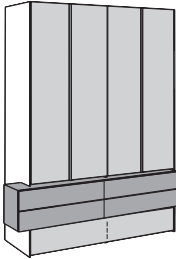
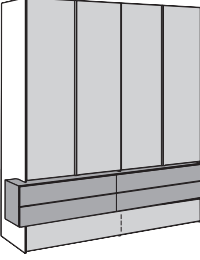
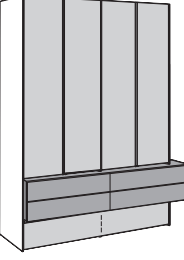
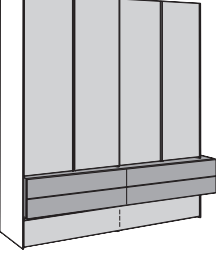
Falttürenschränke Höhe: 229,6 cm (Höhe mit LED-Aufbauleuchte: 234,6 cm); Höhenkürzungen in Abständen von 1,0 cm ohne Mehrpreis Breite: siehe Tabelle Tiefe: 61,4 cm (Tiefe mit LED-Aufbauleuchte: 74,2 cm) Innenausstattung je Element: 2 Einlegeböden, 1 Kleiderstange; Innenausstattung grundsätzlich in Lack weiß . Türen mit Griffleiste in Chrom hochglänzend (Standard) oder in Lackausführung.		Türen 	Aufpreis für LED-Aufbauleuchte je Element: 1 Leuchte  Hinweis zur Energieeffizienzklasse: siehe Seite 11!	Aufpreis für Spiegel Jede Schranktür kann wahlweise mit einem Spiegel ausgestattet werden, für den ein Aufpreis berechnet wird. 
Grundelemente mit 2 Außenseiten (je 2 cm stark) Für jede Schrankkombination gilt das erste Element von links als Grundelement, das beide Außenseiten beinhaltet. Es kann immer nur 1 Grundelement eingeplant werden. Bei Weiterbau mit Anbauelementen gilt die rechte Außenseite als Schrankabschluss.		Bitte beachten Sie ebenso die funktionale und hochwertige Schränkinnenausstattung in der Typenliste „Schränkinnenausstattung“ sowie Sonderartikel und mögliche Sonderanfertigungen .		
 Element 2-türig, links oder rechts, 82 cm breit	Preisgr. I II	A2221 L A2222 R - -		Bitte in Frontskizze genau kennzeichnen bzw. im Auftrag angeben (von links), welche Falttüren-Flügel mit Spiegel ausgestattet werden sollen. Spiegel-Aufpreis pro Falttürenflügel: -
 Element 2-türig, links oder rechts, 102 cm breit	Preisgr. I II	A2321 L A2322 R - -	395 -	
 Panorama-Element 4-türig, 162 cm breit - ohne Mittelwand	Preisgr. I II	A2420 - -	Für diese Schrankkombination empfehlen wir 2 LED-Aufbauleuchten.	
 Panorama-Element 4-türig, 202 cm breit - ohne Mittelwand	Preisgr. I II	A2520 - -	2x 395 2x -	
Anbauelemente mit 1 Mittelseite (2 cm stark)				
 Element 2-türig, links oder rechts, 80 cm breit	Preisgr. I II	A0221 L A0222 R - -		
 Element 2-türig, links oder rechts, 100 cm breit	Preisgr. I II	A0321 L A0322 R - -	395 -	
 Panorama-Element 4-türig, 160 cm breit - ohne Mittelwand	Preisgr. I II	A0420 - -	Für diese Schrankkombination empfehlen wir 2 LED-Aufbauleuchten.	
 Panorama-Element 4-türig, 200 cm breit - ohne Mittelwand	Preisgr. I II	A0520 - -	2x 395 2x -	

Designelemente Höhe: 229,6 cm (Höhe mit LED-Aufbauleuchte: 234,6 cm); Höhenkürzungen (möglich bis zu einer Gesamthöhe von 201 cm) in Abständen von 1,0 cm ohne Mehrpreis. Breite: siehe Tabelle (Breitenkürzungen nicht möglich) Tiefe: 61,4 cm (Tiefe mit LED-Aufbauleuchte: 74,2 cm; Tiefenkürzungen nicht möglich) Gesamttiefe: 74,6 cm inkl. Überstand Innenausstattung je Element: siehe unten; Innenausstattung grundsätzlich in Lack weiß . Türen mit Griffleiste in Chrom hochglänzend (Standard) oder in Lackausführung.	Türen 		Beleuchtung für Designelemente (oberhalb Akzent-schubladen) Dieses Produkt enthält eine Lichtquelle der Energieeffizienzklasse E. 12 V. 	Aufpreis für LED-Aufbauleuchte je Element: 1 Leuchte  Hinweis zur Energieeffizienzklasse: siehe Seite 11!	
Design-Grundelemente mit 2 Außenseiten (je 2 cm stark) Für jede Schrankkombination gilt das erste Element von links als Grundelement, das beide Außenseiten beinhaltet. Es kann immer nur 1 Grundelement eingeplant werden. Bei Weiterbau mit Anbauelementen gilt die rechte Außenseite als Schrankabschluss.	mit Drehtüren	mit Falttüren			
 Design-Grundelement oben: 4 Dreh- oder Falttüren Innenausstattung: 4 Einlegeböden, 2 Kleiderstangen Mitte: 4 Schubladen in Akzentausführung mit hülsta-Push-to-open unten: 1 Schublade mit Griff, geteilter Schubkastenzarge und hülsta-SoftFlow 162 cm breit; Gesamtbreite: 179 cm inkl. Überstand	Preisgr. I II	A2701 - -	A2711 - -	6,5 W 2010 -	Für diese Schrankkombination empfehlen wir 2 LED-Aufbauleuchten. 2x 395 2x -
 Design-Grundelement oben: 4 Dreh- oder Falttüren Innenausstattung: 4 Einlegeböden, 2 Kleiderstangen Mitte: 4 Schubladen in Akzentausführung mit hülsta-Push-to-open unten: 1 Schublade mit Griff, geteilter Schubkastenzarge und hülsta-SoftFlow 202 cm breit; Gesamtbreite: 214 cm inkl. Überstand	Preisgr. I II	A2801 - -	A2811 - -	8,0 W 2020 -	
Design-Anbauelemente mit 1 Mittelseite (2 cm stark)					
 Design-Anbauelement oben: 4 Dreh- oder Falttüren Innenausstattung: 4 Einlegeböden, 2 Kleiderstangen Mitte: 4 Schubladen in Akzentausführung mit hülsta-Push-to-open unten: 1 Schublade mit Griff, geteilter Schubkastenzarge und hülsta-SoftFlow 160 cm breit; Gesamtbreite: 179 cm inkl. Überstand	Preisgr. I II	A0702 - -	A0712 - -	6,5 W 2010 -	Für diese Schrankkombination empfehlen wir 2 LED-Aufbauleuchten. 2x 395 2x -
 Design-Anbauelement oben: 4 Dreh- oder Falttüren Innenausstattung: 4 Einlegeböden, 2 Kleiderstangen Mitte: 4 Schubladen in Akzentausführung mit hülsta-Push-to-open unten: 1 Schublade mit Griff, geteilter Schubkastenzarge und hülsta-SoftFlow 200 cm breit; Gesamtbreite: 214 cm inkl. Überstand	Preisgr. I II	A0802 - -	A0812 - -	8,0 W 2020 -	

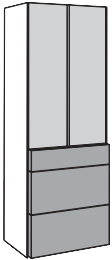
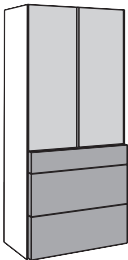

Zwischenbauelemente 1 und 2		Türen	Aufpreis für LED-Aufbauleuchte
<p>Höhe: 229,6 cm (Höhe mit LED-Aufbauleuchte: 234,6 cm); Höhenkürzungen (möglich bis zu einer Gesamthöhe von 201 cm) in Abständen von 1,0 cm ohne Mehrpreis. Breite: siehe Tabelle (Breitenkürzungen nicht möglich) Tiefe: 61,4 cm (Tiefe mit LED-Aufbauleuchte: 74,2 cm; Tiefenkürzungen nicht möglich) Gesamttiefe: 67,1 cm inkl. Überstand</p> <p>Zwischenbauelemente 1 und 2 auch als Grund- und Abschlusselement bzw. freistehend auf Anfrage möglich. Es können dabei auch 2 Zwischenbauelemente nebeneinander eingeplant werden.</p> <p>Innenausstattung je Element: siehe unten; Innenausstattung grundsätzlich in Lack weiß. Türen mit Griffleiste in Chrom hochglänzend (Standard) oder in Lackausführung.</p>			<p>je Element: 1 Leuchte</p>  <p>Hinweis zur Energieeffizienzklasse: siehe Seite 11!</p>
Zwischenbauelemente 1 und 2		mit Drehtüren	
 <p>Zwischenbauelement 1</p> <p>oben: 2 Drehtüren mit 2 Einlegeböden; Innenbreite: 78 cm; Innentiefe: 56,5 cm</p> <p>unten: 3 Schubladen in Akzentausführung mit hülsta-Push-to-open; Innentiefe: 48,5 cm</p> <p>80 cm breit</p>	<p>Preisgr. I II</p>	<p>A0900</p> <p>- -</p>	<p>395</p> <p>-</p>
 <p>Zwischenbauelement 2</p> <p>oben: 2 Drehtüren mit 2 Einlegeböden; Innenbreite: 98 cm; Innentiefe: 56,5 cm</p> <p>unten: 3 Schubladen in Akzentausführung mit hülsta-Push-to-open; Innentiefe: 48,5 cm</p> <p>100 cm breit</p>	<p>Preisgr. I II</p>	<p>A0910</p> <p>- -</p>	

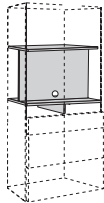
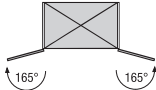
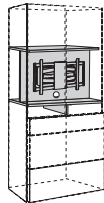
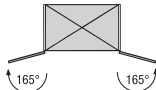
Achten Sie bitte auf die vom Elektrohersteller angegebenen Anforderungen zu Freiräumen (Wärmestau)!

TV-Innenausstattung A für Zwischenbauelemente 1 und 2	Aufpreis für TV-Innenausstattung A	
<p>TV-Fach inkl. Kabeldurchlaß im TV-Paneel (nutzbare Innenmaße: 68,1 cm hoch, 78,0 (bzw. 98,0) cm breit, 35,5 cm tief; max. Belastung: 60 kg); darunter 2 offene Fächer für elektronische Geräte (nutzbare Innenmaße pro Fach: 10,0 cm hoch, 38,0 (bzw. 48,0) cm breit, 47,0 cm tief)</p> <p>Bitte beachten:</p> <ul style="list-style-type: none"> Bei Einsatz der TV-Innenausstattung werden die Türen des Zwischenbauelements werksseitig mit 165° Scharnieren ausgestattet. Die 2 Einlegeböden, die sich standardmäßig im Zwischenbauelement hinter den Türen befinden, sind entfallen und wurden bereits preislich in Abzug gebracht. Aufgrund der 165° Scharniere des Zwischenbauelements inkl. TV-Innenausstattung muß sich der Türanschlag von eventuell eingeplanten 1-türigen Schrankelementen, die direkt neben das Zwischenbauelement eingeplant werden, an der Seite zum Zwischenbauelement hin befinden! 		<p>für 80 cm breites Zwischenbauelement</p> <p>79601</p> <p>-</p>
		<p>für 100 cm breites Zwischenbauelement</p> <p>79611</p> <p>-</p>
TV-Innenausstattung B für Zwischenbauelemente 1 und 2	Aufpreis für TV-Innenausstattung B	
<p>TV-Fach inkl. Kabeldurchlaß im TV-Paneel (nutzbare Innenmaße: 68,1 cm hoch, 78,0 (bzw. 98,0) cm breit, 35,5 cm tief; max. Belastung: 60 kg) und mit Flachbildschirmhalter; darunter 2 offene Fächer für elektronische Geräte (nutzbare Innenmaße pro Fach: 10,0 cm hoch, 38,0 (bzw. 48,0) cm breit, 47,0 cm tief). Der Flachbildschirmhalter kann 3-dimensional verstellt werden. Er ist geeignet für Flachbildschirme mit einer Bildschirmdiagonale von 102-216 cm (40"-85"; bitte die Nutzmaße des TV-Faches beachten; siehe oben); max. Belastung: 45 kg. Flachbildschirmhalter einsetzbar für VESA-Norm: min.: 200 x 200 mm, max.: 600 x 400 mm</p> <p>Bitte beachten:</p> <ul style="list-style-type: none"> Bei Einsatz der TV-Innenausstattung werden die Türen des Zwischenbauelements werksseitig mit 165° Scharnieren ausgestattet. Die 2 Einlegeböden, die sich standardmäßig im Zwischenbauelement hinter den Türen befinden, sind entfallen und wurden bereits preislich in Abzug gebracht. Aufgrund der 165° Scharniere des Zwischenbauelements inkl. TV-Innenausstattung muß sich der Türanschlag von eventuell eingeplanten 1-türigen Schrankelementen, die direkt neben das Zwischenbauelement eingeplant werden, an der Seite zum Zwischenbauelement hin befinden! 		<p>für 80 cm breites Zwischenbauelement</p> <p>79602</p> <p>-</p>
		<p>für 100 cm breites Zwischenbauelement</p> <p>79612</p> <p>-</p>

Drehtüren-Garderobenelemente

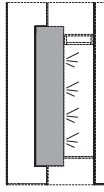
Bitte beachten Sie bei jeder Planung je 2 cm Montageluft zur Decke und zur Seite!

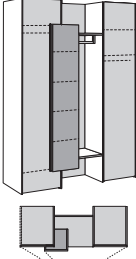
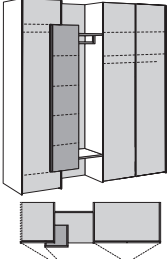
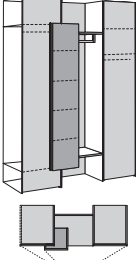
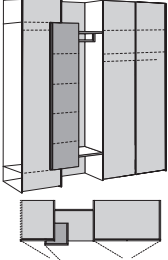
Drehtüren-Garderobenelemente Höhe: 229,6 cm Breite: siehe Tabelle Tiefe Drehtürenelemente: 61,4 cm Gesamttiefe inkl. überstehendem Akzentelement: 67,5 cm Höhen-, Breiten- und Tiefenkürzungen sind nicht möglich. Drehtürenelemente (links und rechts): Drehtürenelement 52/50 bzw. 100/102 cm breit; Drehtüren mit Griffleiste in Chrom hochglänzend (Standard) oder in Lackausführung. Innenausstattung Drehtürenelemente: 2 Einlegeböden, 1 Kleiderstange; Innenausstattung grundsätzlich in Lack weiß . Akzentelement und offener Bereich: Überstehendes Akzentelement 176,0 cm hoch, 35,2 cm breit, 33,0 cm tief; Tür des Akzentelements mit hülsta-Push-to-open. Innenausstattung Akzentelement: 4 Einlegeböden in Akzentausführung . Offener Bereich mit durchgehender Rückwand und 2 Einlegeböden in Lackausführung (matt) sowie 1 Kleiderstange.	Türen	Aufpreis für LED-Aufbauleuchte auf Drehtürenelement je Element: 1 Leuchte 	Aufpreis für indirekte LED-Fachbeleuchtung hinter Akzentelement je Element: 1 Leuchte 12 W 	Aufpreis für Spiegel Jede Schranktür kann wahlweise mit einem Spiegel ausgestattet werden, für den ein Aufpreis berechnet wird. 	
Drehtüren-Garderoben-Grundelemente mit 2 Außenseiten (je 2 cm stark) Für jede Schrankkombination gilt das erste Element von links als Grundelement, das beide Außenseiten beinhaltet. Es kann immer nur 1 Grundelement eingeplant werden. Bei Weiterbau mit Anbauelementen gilt die rechte Außenseite als Schrankabschluss.	mit Drehtüren				
 Drehtüren-Garderoben-Grundelement links: Drehtürenelement Mitte: Akzentelement und offener Bereich rechts: Drehtürenelement 162 cm breit	wie Abb. spiegelb. Preisgr. I II	A2911 A2912 - -	Für diese Schrankkombination empfehlen wir 2 LED-Aufbauleuchten.		Bitte in Frontskizze genau kennzeichnen bzw. im Auftrag angeben (von links), welche Drehtüren mit Spiegel ausgestattet werden sollen.
 Drehtüren-Garderoben-Grundelement links: Drehtürenelement Mitte: Akzentelement und offener Bereich rechts: Drehtürenelement 212 cm breit	wie Abb. spiegelb. Preisgr. I II	A3111 A3112 - -	2x 395 2x -	2030 -	Spiegel-Aufpreis pro Drehtür: -
Drehtüren-Garderoben-Anbauelemente mit 1 Mittelseite (2 cm stark)					
 Drehtüren-Garderoben-Anbauelement links: Drehtürenelement Mitte: Akzentelement und offener Bereich rechts: Drehtürenelement 160 cm breit	wie Abb. spiegelb. Preisgr. I II	A0911 A0912 - -			
 Drehtüren-Garderoben-Anbauelement links: Drehtürenelement Mitte: Akzentelement und offener Bereich rechts: Drehtürenelement 210 cm breit	wie Abb. spiegelb. Preisgr. I II	A0111 A0112 - -			

Betten mit Bettumrandung in Holz-/Lackausführung

Bitte auch die Matratzen und Federholzrahmen in der Typenliste „SCHLAFSYSTEME“ beachten!

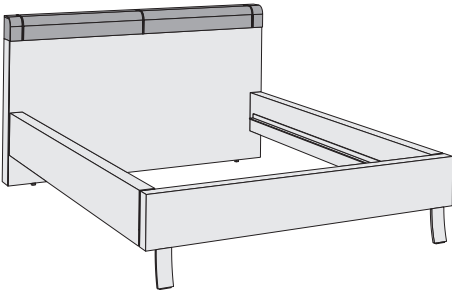
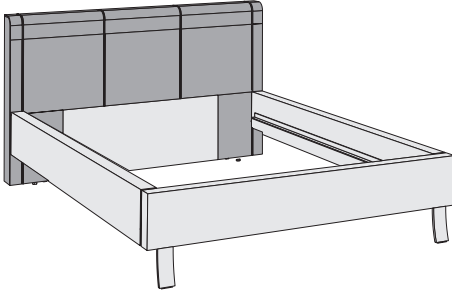
Betten mit Kopfteil in Holz-/Lackausführung und Polsterapplikation und Bettumrandung in Holz-/Lackausführung; Polsterapplikation in Leder	Innenmaße	Außenmaße	Typen-Nr.	Preisgruppe I	Preisgruppe IV
<p>Betten inkl. Auflageleisten für Federholzrahmen und Matratzen</p> <ul style="list-style-type: none"> In der Höhe um 3,2 cm nach unten und oben verstellbar Nutzbare Bettinnenhöhe: max. 18,0 cm <p>Bitte alle Ausführungen deutlich im Auftrag angeben!</p> <p>Betten nicht in Hochglanzlackausführungen lieferbar!</p> <p>Bett in Schwebebettoptik Das Bett ist wahlweise auch in Schwebebettoptik lieferbar (ohne Aufpreis). Siehe hierzu Seite 20!</p> <p>dunkelgraues Raster = Polsterapplikation</p>  <p>Bettenmaße: Kopfteilhöhe: 95,0 cm Höhe Oberkante Bettseite: 42,0 cm Bodenfreiheit: 18,5 cm Maximale nutzbare Bettinnenhöhe (bei Auflageleisten in unterster Position): 18,0 cm</p>	<p>140x200 160x200 180x200 200x200</p>	<p>156x219 176x219 196x219 216x219</p>	<p>725 726 727 728</p>	<p>- - - -</p>	<p>- - - -</p>
	<p>140x210 160x210 180x210 200x210</p>	<p>156x229 176x229 196x229 216x229</p>	<p>735 736 737 738</p>	<p>- - - -</p>	<p>- - - -</p>
	<p>140x220 160x220 180x220 200x220</p>	<p>156x239 176x239 196x239 216x239</p>	<p>745 746 747 748</p>	<p>- - - -</p>	<p>- - - -</p>
Betten mit Polsterkopfteil und Bettumrandung in Holz-/Lackausführung; Polsterkopfteil in Leder	Innenmaße	Außenmaße	Typen-Nr.	Preisgruppe I	Preisgruppe IV
<p>Betten inkl. Auflageleisten für Federholzrahmen und Matratzen</p> <ul style="list-style-type: none"> In der Höhe um 3,2 cm nach unten und oben verstellbar Nutzbare Bettinnenhöhe: max. 18,0 cm <p>Bitte alle Ausführungen deutlich im Auftrag angeben!</p> <p>Betten nicht in Hochglanzlackausführungen lieferbar!</p> <p>Bett in Schwebebettoptik Das Bett ist wahlweise auch in Schwebebettoptik lieferbar (ohne Aufpreis). Siehe hierzu Seite 20!</p> <p>dunkelgraues Raster = Polsterkopfteil</p>  <p>Bettenmaße: Kopfteilhöhe: 95,0 cm Höhe Oberkante Bettseite: 42,0 cm Bodenfreiheit: 18,5 cm Maximale nutzbare Bettinnenhöhe (bei Auflageleisten in unterster Position): 18,0 cm</p>	<p>140x200 160x200 180x200 200x200</p>	<p>156x219 176x219 196x219 216x219</p>	<p>7254 7264 7274 7284</p>	<p>- - - -</p>	<p>- - - -</p>
	<p>140x210 160x210 180x210 200x210</p>	<p>156x229 176x229 196x229 216x229</p>	<p>7354 7364 7374 7384</p>	<p>- - - -</p>	<p>- - - -</p>
	<p>140x220 160x220 180x220 200x220</p>	<p>156x239 176x239 196x239 216x239</p>	<p>7454 7464 7474 7484</p>	<p>- - - -</p>	<p>- - - -</p>

Betten mit Bettumrandung mit Polsterapplikation



Bettzubehör: siehe nächste Seite!

GENTIS

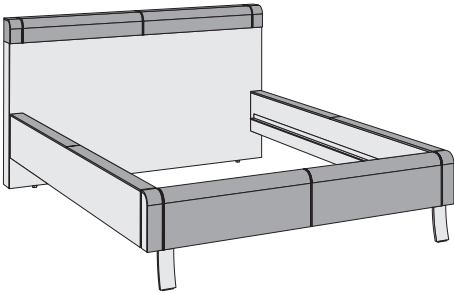
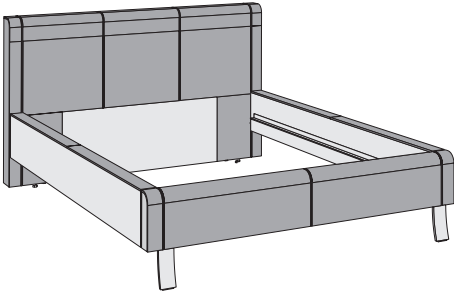
Bitte auch die Matratzen und Federholzrahmen in der Typenliste „SCHLAFSYSTEME“ beachten!

Betten mit Kopfteil in Holz-/Lackausführung und Polsterapplikation und Bettumrandung mit Polsterapplikation; Polsterapplikationen in Leder Betten inkl. Auflageleisten für Federholzrahmen und Matratzen <ul style="list-style-type: none"> In der Höhe um 3,2 cm nach unten und oben verstellbar Nutzbare Bettinnenhöhe: max. 18,0 cm 	Innenmaße	Außenmaße	Typen-Nr.	Preisgruppe I	Preisgruppe IV
Bitte alle Ausführungen deutlich im Auftrag angeben! Betten nicht in Hochglanzlackausführungen lieferbar! Bett in Schwebetoptik Das Bett ist wahlweise auch in Schwebetoptik lieferbar (ohne Aufpreis). Siehe hierzu Seite 20!	140x200 160x200 180x200 200x200	156x219 176x219 196x219 216x219	425 426 427 428	- - - -	- - - -
dunkelgraues Raster = Polsterapplikationen  Bettenmaße: Kopfteilhöhe: 95,0 cm Höhe Oberkante Bettseite: 42,8 cm Bodenfreiheit: 18,5 cm Maximale nutzbare Bettinnenhöhe (bei Auflageleisten in unterster Position): 18,0 cm	140x210 160x210 180x210 200x210	156x229 176x229 196x229 216x229	435 436 437 438	- - - -	- - - -
Betten mit Polsterkopfteil und Bettumrandung mit Polsterapplikation; Polsterkopfteil und -applikationen in Leder Betten inkl. Auflageleisten für Federholzrahmen und Matratzen <ul style="list-style-type: none"> In der Höhe um 3,2 cm nach unten und oben verstellbar Nutzbare Bettinnenhöhe: max. 18,0 cm 	140x200 160x200 180x200 200x200	156x219 176x219 196x219 216x219	4254 4264 4274 4284	- - - -	- - - -
Bitte alle Ausführungen deutlich im Auftrag angeben! Betten nicht in Hochglanzlackausführungen lieferbar! Bett in Schwebetoptik Das Bett ist wahlweise auch in Schwebetoptik lieferbar (ohne Aufpreis). Siehe hierzu Seite 20!	140x210 160x210 180x210 200x210	156x229 176x229 196x229 216x229	4354 4364 4374 4384	- - - -	- - - -
dunkelgraues Raster = Polsterkopfteil und -applikationen  Bettenmaße: Kopfteilhöhe: 95,0 cm Höhe Oberkante Bettseite: 42,8 cm Bodenfreiheit: 18,5 cm Maximale nutzbare Bettinnenhöhe (bei Auflageleisten in unterster Position): 18,0 cm	140x220 160x220 180x220 200x220	156x239 176x239 196x239 216x239	4454 4464 4474 4484	- - - -	- - - -

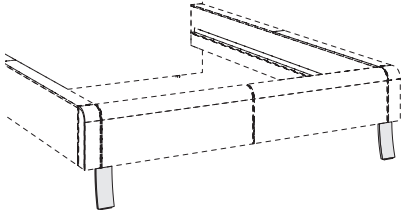
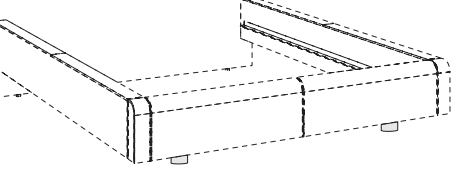
Bettzubehör

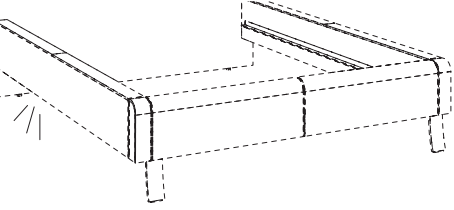
<p>Bett in Schwebebettoptik Das Bett wird standardmäßig auf hochglanzverchromten Füßen geliefert. Es ist wahlweise auch in Schwebebettoptik lieferbar (ohne Aufpreis).</p> <p>Bitte deutlich im Auftrag angeben!</p>	<p>Bett auf Füßen (Standard)</p> 	<p>Bett in Schwebebettoptik</p>  <p>Bett in Schwebebettoptik</p> <p>3002 ohne Aufpreis</p>
<p>LED-Bettseitenbeleuchtung edelstahlfarbig; schwenkbare LED-Anbauleuchte mit Bewegungssensor und einstellbarer Laufzeit.</p> <p>Dieses Produkt enthält eine Lichtquelle der Energieeffizienzklasse E. 12 V.</p> 		<p>0,9 W</p> <p>895</p> <p>-</p>

Gestaltungsmöglichkeiten







Konsolen mit beidseitig gerundetem Abschluss

Montagehinweise für Hängeelemente:
Beachten Sie bitte hierzu unbedingt die
Informationen und Hinweise im Kapitel
„Wandbeschaffenheit“!

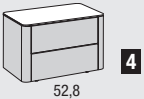
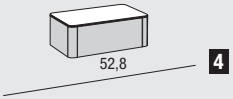
3
4

GENTIS

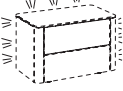
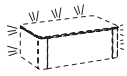
<p>Standkonsole mit beidseitig gerundetem Abschluss 40,2 cm hoch (42,0 cm hoch inkl. 1,8 cm hohen Sockelverstellern), 45,0 cm tief</p> <p>Hängekonsole mit beidseitig gerundetem Abschluss 23,5 cm hoch 45,0 cm tief</p> <p>Hängeelemente, maximale Belastungen bei Ein- planung als Hängeelement bzw. Wandmontage: Siehe hierzu die Informationen auf Seite 5.</p>		<p>Standkonsole</p>  <p>52,8</p> <p>64,4 cm breit 2 Schubladen</p>	<p>Hängekonsole</p>  <p>52,8</p> <p>64,4 cm breit 1 Schublade</p>
	Preisgr.	5023	5002
	I	-	-
	II	-	-
	III	-	-
	IV	-	-
Abdeckplatte in Keramikausführung		7x 354398	7x 354398
		7x -	7x -
Abdeckplatte in Glasausführung		7x 353398	7x 353398
		7x -	7x -
<p>Funktionsrahmen für Standlelemente Die Elemente können wahlweise mit einem Funktionsrahmen für Standlelemente eingeplant werden.</p> <p>Funktionsrahmen für Wandmontage Wenn Sie für die Konsolen einen Funktionsrahmen für Wandmontage planen, benötigen Sie keinen zusätzlichen Hängebeschlag.</p> <p>Bitte beachten Sie die zusätzlichen Informationen zu den Funktionsrahmen auf Seite 8.</p>		 <p>Funktionsrahmen für Standlelemente</p> <p>242</p> <p>-</p>	 <p>Funktionsrahmen für Wandmontage</p> <p>143</p> <p>-</p>
<p>Beleuchtung für Funktionsrahmen Der Funktionsrahmen kann wahlweise mit einer LED- Beleuchtung ausgestattet werden. LED-Beleuchtung inkl. Tretschalter. Schaltung der Beleuchtung wahlweise mit einer Funkfernbedienung möglich (gegen Mehrpreis). Nachträgliche Montage nicht möglich.</p> <p>Dieses Produkt enthält eine Lichtquelle der Energieeffizienzklasse E. 12 V.</p> 		<p>9,0 W</p>  <p>244</p> <p>-</p>	<p>7,0 W</p>  <p>144</p> <p>-</p>

2 Raster Lowboards mit einseitig gerundetem Abschluss

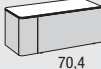
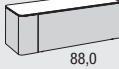
<p>2 Raster Lowboards mit einseitig gerundetem Abschluss 36,2 cm hoch (38,0 cm hoch inkl. 1,8 cm hohen Sockelverstellern), 45,0 cm tief</p> <p>Hängeelemente, maximale Belastungen bei Einplanung als Hängeelement bzw. Wandmontage: Siehe hierzu die Informationen auf Seite 5</p>	 <p>52,8</p>		 <p>70,4</p>		 <p>88,0</p>		
	70,4 cm breit		88,0 cm breit		105,6 cm breit		
	Klappenanschlag unten	1 Schublade	1 Klappe	1 Schublade	1 Klappe	1 Schublade	1 Klappe
	wie Abb. spiegeln. Preisgr.	27111 27112	27181 27182	28111 28112	28181 28182	210111 210112	210181 210182
I	-	-	-	-	-	-	
II	-	-	-	-	-	-	
III	-	-	-	-	-	-	
IV	-	-	-	-	-	-	

Auszug für Elementabschluss links (L; wie Abb.) oder rechts (R; spiegeln.)	291L	292R	291L	292R	291L	292R
	-	-	-	-	-	-

Drehtür für Elementabschluss links (L; wie Abb.) oder rechts (R; spiegeln.)	281L	282R	281L	282R	281L	282R
	-	-	-	-	-	-

Abdeckplatte in Keramikausführung links (L; wie Abb.) oder rechts (R; spiegeln.) verformt	8x 354199L	8x 354299R	9x 354199L	9x 354299R	11x 354199L	11x 354299R
	8x -	8x -	9x -	9x -	11x -	11x -



Abdeckplatte in Glasausführung links (L; wie Abb.) oder rechts (R; spiegeln.) verformt	8x 353199L	8x 353299R	9x 353199L	9x 353299R	11x 353199L	11x 353299R
	8x -	8x -	9x -	9x -	11x -	11x -

Hängebeschlag Werden Elemente als Hängeelemente eingeplant, so ist ein Hängebeschlag zu bestellen.	4528	4704	4880
	-	-	-

<p>Funktionsrahmen für Standelemente Die Elemente können wahlweise mit einem Funktionsrahmen für Standelemente eingeplant werden.</p> 	Funktionsrahmen für Standelemente	Funktionsrahmen für Wandmontage	Funktionsrahmen für Standelemente	Funktionsrahmen für Wandmontage	Funktionsrahmen für Standelemente	Funktionsrahmen für Wandmontage						
							252	253	272	273	2829	283
							-	-	-	-	-	-

Beleuchtung für Funktionsrahmen Der Funktionsrahmen kann wahlweise mit einer LED-Beleuchtung ausgestattet werden. LED-Beleuchtung inkl. Tretschalter. Schaltung der Beleuchtung wahlweise mit einer Funkfernbedienung möglich (gegen Mehrpreis). Nachträgliche Montage nicht möglich.	8,0 W	12,0 W	9,5 W	15,0 W	11,0 W	17,5 W
						

Dieses Produkt enthält eine Lichtquelle der Energieeffizienzklasse G. 12 V.	254	274	284
	-	-	-

Metallgestell 19,4 cm hoch; wahlweise in Chrom hochglänzend oder Strukturlack anthrazit			
Die Elemente können wahlweise auf ein Metallgestell eingeplant werden. In diesem Fall entfallen die Sockelversteller.	251	271	281
	-	-	-

Auslieferungshinweise:
Beachten Sie bitte hierzu die
Informationen auf den Pro-
grammeinführungsseiten.

Montagehinweise für Hängeelemente:
Beachten Sie bitte hierzu unbedingt die
Informationen und Hinweise im Kapitel
„Wandbeschaffenheit“!

3
4

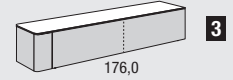
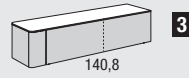
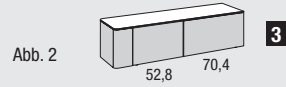
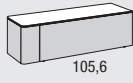
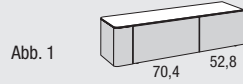

123,2 cm breit		140,8 cm breit				158,4 cm breit		193,6 cm breit	
1 Schublade	1 Klappe	1 Schublade mit geteilter Schubkastenzarge		1 Klappe mit 1 Mittel- telseite		1 Schublade mit geteilter Schubkastenzarge	1 Klappe mit 1 Mittel- telseite	1 Schublade mit geteilter Schubkastenzarge	1 Klappe mit 1 Mittel- telseite
		Aufteilung wie Abb. 1	Aufteilung wie Abb. 2	Aufteilung wie Abb. 1	Aufteilung wie Abb. 2				
212111 212112	212181 212182	214111 214112	214113 214114	214181 214182	214183 214184	215111 215112	215181 215182	219111 219112	219181 219182
-	-	-	-	-	-	-	-	-	-
-	-	-	-	-	-	-	-	-	-
-	-	-	-	-	-	-	-	-	-
-	-	-	-	-	-	-	-	-	-
291L	292R	291L	292R	291L	292R	291L	292R	291L	292R
-	-	-	-	-	-	-	-	-	-
281L	282R	281L	282R	281L	282R	281L	282R	281L	282R
-	-	-	-	-	-	-	-	-	-
13x 354199L	13x 354299R	15x 354199L	15x 354299R	16x 354199L	16x 354299R	20x 354199L	20x 354299R	20x 354199L	20x 354299R
13x -	13x -	15x -	15x -	16x -	16x -	20x -	20x -	20x -	20x -
13x 353199L	13x 353299R	15x 353199L	15x 353299R	16x 353199L	16x 353299R	20x 353199L	20x 353299R	20x 353199L	20x 353299R
13x -	13x -	15x -	15x -	16x -	16x -	20x -	20x -	20x -	20x -
4105		4123		4140		4176			
-		-		-		-		-	
Funktionsrahmen für Standelemente	Funktionsrahmen für Wandmontage	Funktionsrahmen für Standelemente	Funktionsrahmen für Wandmontage	Funktionsrahmen für Standelemente	Funktionsrahmen für Wandmontage	Funktionsrahmen für Standelemente	Funktionsrahmen für Wandmontage	Funktionsrahmen für Standelemente	Funktionsrahmen für Wandmontage
2102	2103	2122	2123	2142	2143	2172	2173		
-	-	-	-	-	-	-	-		
12,5 W	20,5 W	13,5 W	23,0 W	15,0 W	26,0 W	18,0 W	31,5 W		
2104		21249		2144		2174			
-		-		-		-			
2101		2121		2141		2171			
-		-		-		-			

3 Raster Lowboards mit einseitig gerundetem Abschluss

3 Raster Lowboards mit einseitig gerundetem Abschluss
53,8 cm hoch
(55,6 cm hoch inkl. 1,8 cm hohen Sockelverstellern),
45,0 cm tief

Hängeelemente, maximale Belastungen bei Einplanung als Hängeelement bzw. Wandmontage:
Siehe hierzu die Informationen auf Seite 5

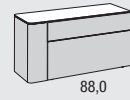
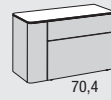
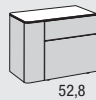

70,4 cm breit

88,0 cm breit

105,6 cm breit

Klappen- anschlag unten	Oben: 1 Schublade Unten: 1 Schublade	Oben: 1 Schublade Unten: 1 Klappe	Oben: 1 Schublade Unten: 1 Schublade	Oben: 1 Schublade Unten: 1 Klappe	Oben: 1 Schublade Unten: 1 Schublade	Oben: 1 Schublade Unten: 1 Klappe
	wie Abb. spiegelb. Preisgr. I II III IV	37111 37112 - - - -	37181 37182 - - - -	38111 38112 - - - -	38181 38182 - - - -	310111 310112 - - - -

Auszug für Elementabschluss links (L; wie Abb.) oder rechts (R; spiegelb.)	391L -	392R -	391L -	392R -	391L -	392R -
--	------------------	------------------	------------------	------------------	------------------	------------------

Drehtür für Elementabschluss links (L; wie Abb.) oder rechts (R; spiegelb.)	381L -	382R -	381L -	382R -	381L -	382R -
---	------------------	------------------	------------------	------------------	------------------	------------------

Abdeckplatte in Keramikausführung links (L; wie Abb.) oder rechts (R; spiegelb.) verformt	8x 354199L 8x -	8x 354299R 8x -	9x 354199L 9x -	9x 354299R 9x -	11x 354199L 11x -	11x 354299R 11x -
---	---------------------------	---------------------------	---------------------------	---------------------------	-----------------------------	-----------------------------

Abdeckplatte in Glasausführung links (L; wie Abb.) oder rechts (R; spiegelb.) verformt	8x 353199L 8x -	8x 353299R 8x -	9x 353199L 9x -	9x 353299R 9x -	11x 353199L 11x -	11x 353299R 11x -
--	---------------------------	---------------------------	---------------------------	---------------------------	-----------------------------	-----------------------------

Hängebeschlag Werden Elemente als Hängeelemente eingeplant, so ist ein Hängebeschlag zu bestellen.	4528 -	4704 -	4880 -
--	------------------	------------------	------------------

Funktionsrahmen für Standelemente Die Elemente können wahlweise mit einem Funktionsrahmen für Standelemente eingeplant werden. Funktionsrahmen für Wandmontage Wenn Sie einen Funktionsrahmen für Wandmontage planen, benötigen Sie zusätzlich einen Hängebeschlag. In diesem Fall entfallen die Sockelversteller. Bitte beachten Sie die zusätzlichen Informationen zu den Funktionsrahmen auf Seite 8.						
	Funktionsrahmen für Standelemente	Funktionsrahmen für Wandmontage	Funktionsrahmen für Standelemente	Funktionsrahmen für Wandmontage	Funktionsrahmen für Standelemente	Funktionsrahmen für Wandmontage
	352 -	353 -	372 -	373 -	3829 -	383 -

Beleuchtung für Funktionsrahmen Der Funktionsrahmen kann wahlweise mit einer LED-Beleuchtung ausgestattet werden. LED-Beleuchtung inkl. Tretschalter. Schaltung der Beleuchtung wahlweise mit einer Funkfernbedienung möglich (gegen Mehrpreis). Nachträgliche Montage nicht möglich.	10,5 W 	14,5 W 	12,0 W 	17,5 W 	13,0 W 	19,5 W
---	------------	------------	------------	------------	------------	------------

Dieses Produkt enthält eine Lichtquelle der Energieeffizienzklasse G. 12 V.	354 -	374 -	384 -
---	-----------------	-----------------	-----------------

Metallgestell 19,4 cm hoch; wahlweise in Chrom hochglänzend oder Strukturlack anthrazit Die Elemente können wahlweise auf ein Metallgestell eingeplant werden. In diesem Fall entfallen die Sockelversteller.			
	251 -	271 -	281 -







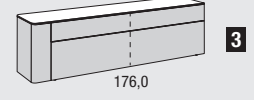
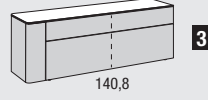
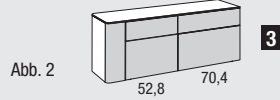
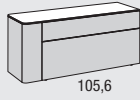
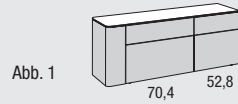

Auslieferungshinweise:
Beachten Sie bitte hierzu die
Informationen auf den Pro-
grammeinführungsseiten.

Montagehinweise für Hängeelemente:
Beachten Sie bitte hierzu unbedingt die
Informationen und Hinweise im Kapitel
„Wandbeschaffenheit“!

3

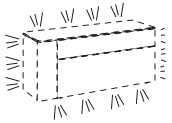
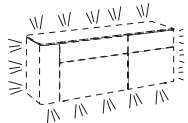
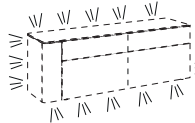
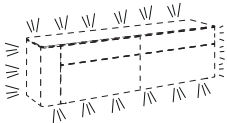
4



123,2 cm breit		140,8 cm breit				158,4 cm breit		193,6 cm breit	
Oben: 1 Schublade Unten: 1 Schublade	Oben: 1 Schublade Unten: 1 Klappe	Oben: 1 Schublade mit geteilter Schubkastenzarge Unten: 1 Schublade mit geteilter Schubkastenzarge		Oben: 1 Schublade mit geteilter Schubkastenzarge Unten: 1 Klappe mit 1 Mittel- telseite		Oben: 1 Schublade mit geteilter Schubkastenzarge Unten: 1 Klappe mit 1 Mittel- telseite		Oben: 1 Schublade mit geteilter Schubkastenzarge Unten: 1 Klappe mit 1 Mittel- telseite	
		Aufteilung wie Abb. 1	Aufteilung wie Abb. 2	Aufteilung wie Abb. 1	Aufteilung wie Abb. 2				
312111 312112 - - -	312181 312182 - - -	314111 314112 - - -	314113 314114 - - -	314181 314182 - - -	314183 314184 - - -	315111 315112 - - -	315181 315182 - - -	319111 319112 - - -	319181 319182 - - -
391L -	392R -	391L -		392R -		391L -	392R -	391L -	392R -
381L -	382R -	381L -		382R -		381L -	382R -	381L -	382R -
13x 354199L 13x -	13x 354299R 13x -	15x 354199L 15x -	15x 354299R 15x -	16x 354199L 16x -	16x 354299R 16x -	20x 354199L 20x -	20x 354299R 20x -	20x 354199L 20x -	20x 354299R 20x -
13x 353199L 13x -	13x 353299R 13x -	15x 353199L 15x -	15x 353299R 15x -	16x 353199L 16x -	16x 353299R 16x -	20x 353199L 20x -	20x 353299R 20x -	20x 353199L 20x -	20x 353299R 20x -
4105 -		4123 -				4140 -		4176 -	
									
Funktionsrahmen für Standelemente	Funktionsrahmen für Wandmontage	Funktionsrahmen für Standelemente	Funktionsrahmen für Wandmontage	Funktionsrahmen für Standelemente	Funktionsrahmen für Wandmontage	Funktionsrahmen für Standelemente	Funktionsrahmen für Wandmontage	Funktionsrahmen für Standelemente	Funktionsrahmen für Wandmontage
3102 -	3103 -	3122 -	3123 -	3142 -	3143 -	3172 -	3173 -	3172 -	3173 -
14,5 W	23,0 W	16,0 W		25,0 W		17,5 W	28,5 W	20,0 W	34,0 W
									
3104 -		3124 -				3144 -		3174 -	
									
2101 -		2121 -				2141 -		2171 -	

3 Raster Lowboards mit einseitig gerundetem Abschluss

3 Raster Lowboards mit einseitig gerundetem Abschluss
53,8 cm hoch
(55,6 cm hoch inkl. 1,8 cm hohen Sockelverstellern),
45,0 cm tief

Hängeelemente, maximale Belastungen bei Einplanung als Hängeelement bzw. Wandmontage:
Siehe hierzu die Informationen auf Seite 5

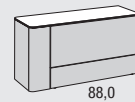
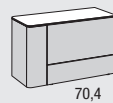
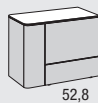

70,4 cm breit

88,0 cm breit

105,6 cm breit

Klappen- anschlag unten	Oben: 1 Schublade Unten: 1 Schublade	Oben: 1 Klappe Unten: 1 Schublade	Oben: 1 Schublade Unten: 1 Schublade	Oben: 1 Klappe Unten: 1 Schublade	Oben: 1 Schublade Unten: 1 Schublade	Oben: 1 Klappe Unten: 1 Schublade
	wie Abb. spiegelb. Preisgr. I II III IV	37211 37212 - - - -	37281 37282 - - - -	38211 38212 - - - -	38281 38282 - - - -	310211 310212 - - - -

Auszug für Elementabschluss links (L; wie Abb.) oder rechts (R; spiegelb.)	391L -	392R -	391L -	392R -	391L -	392R -
--	------------------	------------------	------------------	------------------	------------------	------------------

Drehtür für Elementabschluss links (L; wie Abb.) oder rechts (R; spiegelb.)	381L -	382R -	381L -	382R -	381L -	382R -
---	------------------	------------------	------------------	------------------	------------------	------------------

Abdeckplatte in Keramikausführung links (L; wie Abb.) oder rechts (R; spiegelb.) verformt	8x 354199L 8x -	8x 354299R 8x -	9x 354199L 9x -	9x 354299R 9x -	11x 354199L 11x -	11x 354299R 11x -
---	---------------------------	---------------------------	---------------------------	---------------------------	-----------------------------	-----------------------------

Abdeckplatte in Glasausführung links (L; wie Abb.) oder rechts (R; spiegelb.) verformt	8x 353199L 8x -	8x 353299R 8x -	9x 353199L 9x -	9x 353299R 9x -	11x 353199L 11x -	11x 353299R 11x -
--	---------------------------	---------------------------	---------------------------	---------------------------	-----------------------------	-----------------------------

Hängebeschlag Werden Elemente als Hängeelemente eingeplant, so ist ein Hängebeschlag zu bestellen.	4528 -	4704 -	4880 -
--	------------------	------------------	------------------

Funktionsrahmen für Standelemente Die Elemente können wahlweise mit einem Funktionsrahmen für Standelemente eingeplant werden. Funktionsrahmen für Wandmontage Wenn Sie einen Funktionsrahmen für Wandmontage planen, benötigen Sie zusätzlich einen Hängebeschlag. In diesem Fall entfallen die Sockelversteller. Bitte beachten Sie die zusätzlichen Informationen zu den Funktionsrahmen auf Seite 8.						
	Funktionsrahmen für Standelemente	Funktionsrahmen für Wandmontage	Funktionsrahmen für Standelemente	Funktionsrahmen für Wandmontage	Funktionsrahmen für Standelemente	Funktionsrahmen für Wandmontage
	352 -	353 -	372 -	373 -	3829 -	383 -

Beleuchtung für Funktionsrahmen Der Funktionsrahmen kann wahlweise mit einer LED-Beleuchtung ausgestattet werden. LED-Beleuchtung inkl. Tretschalter. Schaltung der Beleuchtung wahlweise mit einer Funkfernbedienung möglich (gegen Mehrpreis). Nachträgliche Montage nicht möglich.	10,5 W 	14,5 W 	12,0 W 	17,5 W 	13,0 W 	19,5 W
---	------------	------------	------------	------------	------------	------------

Dieses Produkt enthält eine Lichtquelle der Energieeffizienzklasse G. 12 V.	354 -	374 -	384 -
---	-----------------	-----------------	-----------------

Metallgestell 19,4 cm hoch; wahlweise in Chrom hochglänzend oder Strukturlack anthrazit Die Elemente können wahlweise auf ein Metallgestell eingeplant werden. In diesem Fall entfallen die Sockelversteller.			
	251 -	271 -	281 -

Auslieferungshinweise:
Beachten Sie bitte hierzu die
Informationen auf den Pro-
grammeinführungsseiten.

Montagehinweise für Hängeelemente:
Beachten Sie bitte hierzu unbedingt die
Informationen und Hinweise im Kapitel
„Wandbeschaffenheit“!

3
4

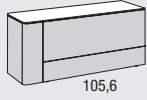

105,6

Abb. 1

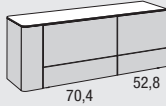

70,4 52,8

Abb. 2

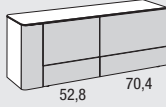

52,8 70,4

3

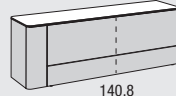

140,8

3

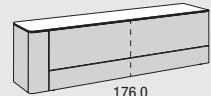





176,0

3

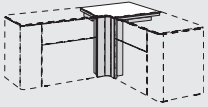
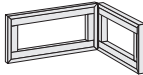
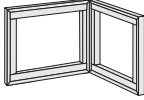
123,2 cm breit		140,8 cm breit				158,4 cm breit		193,6 cm breit	
Oben: 1 Schublade Unten: 1 Schublade	Oben: 1 Klappe Unten: 1 Schublade	Oben: 1 Schublade mit geteilter Schub- kastenzarge Unten: 1 Schublade mit geteilter Schub- kastenzarge	Oben: 1 Klappe mit 1 Mit- telseite Unten: 1 Schublade mit geteilter Schub- kastenzarge			Oben: 1 Schublade mit geteilter Schub- kastenzarge Unten: 1 Schublade mit geteilter Schub- kastenzarge	Oben: 1 Klappe mit 1 Mit- telseite Unten: 1 Schublade mit geteilter Schub- kastenzarge		
		Aufteilung wie Abb. 1	Aufteilung wie Abb. 2	Aufteilung wie Abb. 1	Aufteilung wie Abb. 2				
312211 312212	312281 312282	314211 314212	314213 314214	314281 314282	314283 314284	315211 315212	315281 315282	319211 319212	319281 319282
-	-	-	-	-	-	-	-	-	-
391L	392R	391L	392R	391L	392R	391L	392R	391L	392R
-	-	-	-	-	-	-	-	-	-
381L	382R	381L	382R	381L	382R	381L	382R	381L	382R
-	-	-	-	-	-	-	-	-	-
13x 354199L	13x 354299R	15x 354199L	15x 354299R	16x 354199L	16x 354299R	20x 354199L	20x 354299R	20x 354199L	20x 354299R
13x -	13x -	15x -	15x -	16x -	16x -	20x -	20x -	20x -	20x -
13x 353199L	13x 353299R	15x 353199L	15x 353299R	16x 353199L	16x 353299R	20x 353199L	20x 353299R	20x 353199L	20x 353299R
13x -	13x -	15x -	15x -	16x -	16x -	20x -	20x -	20x -	20x -
4105		4123		4140		4176			
-		-		-		-			
Funktionsrahmen für Standelemente	Funktionsrahmen für Wandmontage	Funktionsrahmen für Standelemente	Funktionsrahmen für Wandmontage	Funktionsrahmen für Standelemente	Funktionsrahmen für Wandmontage	Funktionsrahmen für Standelemente	Funktionsrahmen für Wandmontage	Funktionsrahmen für Standelemente	Funktionsrahmen für Wandmontage
3102	3103	3122	3123	3142	3143	3172	3173		
-	-	-	-	-	-	-	-		
14,5 W	23,0 W	16,0 W	25,0 W	17,5 W	28,5 W	20,0 W	34,0 W		
3104		3124		3144		3174			
-		-		-		-			
2101		2121		2141		2171			
-		-		-		-			

2 und 3 Raster Überecklösungen

<p>2 und 3 Raster Überecklösungen 36,2 bzw. 53,8 cm hoch (38,0 bzw. 55,6 cm hoch inkl. 1,8 cm hohen Sockelverstellern), 45,0 cm tief</p> <p>Hängeelemente bzw. Wandmontage: Siehe hierzu die Informationen auf Seite 5</p> <p>Eckplatte inkl. vertikaler Blende Werden 2 und 3 Raster Gentis-Möbel über Eck geplant, besteht die Möglichkeit, Eckplatten inkl. vertikaler Blende einzuplanen (Ecke nicht nutzbar). Es können dabei ausschließlich Möbel in der gleichen Höhe über Eck geplant werden.</p>	<p>2 Raster Überecklösung</p>  <p>56,2 x 56,2 cm breit</p>			<p>3 Raster Überecklösung</p>  <p>56,2 x 56,2 cm breit</p>		
	<p>Eckplatte inkl. vertikaler Blende</p>			<p>Eckplatte inkl. vertikaler Blende</p>		
	Holzplatte	Keramikplatte	hinterlackierte Glasplatte	Holzplatte	Keramikplatte	hinterlackierte Glasplatte
	266	268	267	366	368	367
Preisgr. I II III IV	-	-	-	-	-	
<p>Funktionsrahmen für Ecklösung Die Elemente können wahlweise mit einem Funktionsrahmen für Standelemente eingeplant werden.</p> <p>Funktionsrahmen für Wandmontage Wenn Sie für die 2 und 3 Raster Überecklösung einen Funktionsrahmen für Wandmontage planen, benötigen Sie keinen zusätzlichen Hängebeschlag.</p> <p>Max. Belastung: 25 kg</p> <p>Bitte beachten Sie die zusätzlichen Informationen zu den Funktionsrahmen auf Seite 8.</p>						
	<p>Funktionsrahmen für Standelemente und Wandmontage</p>			<p>Funktionsrahmen für Standelemente und Wandmontage</p>		
	262	-	-	362	-	-
<p>Beleuchtung für Funktionsrahmen Der Funktionsrahmen kann wahlweise mit einer LED-Beleuchtung ausgestattet werden. LED-Beleuchtung inkl. Tretschalter. Schaltung der Beleuchtung wahlweise mit einer Funkfernbedienung möglich (gegen Mehrpreis). Nachträgliche Montage nicht möglich.</p> <p>Dieses Produkt enthält eine Lichtquelle der Energieeffizienzklasse G. 12 V.</p> 	<p>26,0 W</p> 			<p>30,0 W</p> 		
	264	-	-	364	-	-



2 Raster Lowboards mit beidseitig gerundetem Abschluss

**2 Raster Lowboards
mit beidseitig gerundetem Abschluss**
36,2 cm hoch
(38,0 cm hoch inkl. 1,8 cm hohen Sockelverstellern),
45,0 cm tief

Hängeelemente, maximale Belastungen bei Einplanung als Hängeelement bzw. Wandmontage:
Siehe hierzu die Informationen auf Seite 5

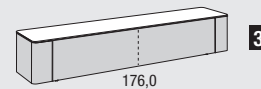
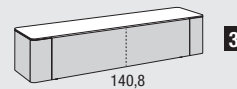
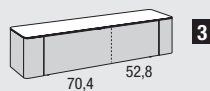

	158,4 cm breit		176,0 cm breit		211,2 cm breit		
	Klappen- anschlag unten	1 Schublade mit geteilter Schub- kastenzarge	1 Klappe mit 1 Mittelseite	1 Schublade mit geteilter Schub- kastenzarge	1 Klappe mit 1 Mittelseite	1 Schublade mit geteilter Schub- kastenzarge	
wie Abb. spiegelb. Preisgr.		21521 21522	21528 21529	21721	21728	22121	22128
I	-	-	-	-	-	-	-
II	-	-	-	-	-	-	-
III	-	-	-	-	-	-	-
IV	-	-	-	-	-	-	-
Auszug für Elementabschluss wahlweise links (L) und/oder rechts (R)		291L 292R	291L 292R	291L 292R	291L 292R	291L 292R	
Drehtür für Elementabschluss wahlweise links (L) und/oder rechts (R)		281L 282R	281L 282R	281L 282R	281L 282R	281L 282R	
Abdeckplatte in Keramikausführung links und rechts verformt		16x 354399 16x -	18x 354399 18x -	22x 354399 22x -	22x 354399 22x -	22x 354399 22x -	
Abdeckplatte in Glasausführung links und rechts verformt		16x 353399 16x -	18x 353399 18x -	22x 353399 22x -	22x 353399 22x -	22x 353399 22x -	
Hängebeschlag Werden Elemente als Hängeelemente eingeplant, so ist ein Hängebeschlag zu bestellen.		4123 -	4140 -	4176 -	4176 -	4176 -	
Funktionsrahmen für Standelemente Die Elemente können wahlweise mit einem Funktionsrahmen für Standelemente eingeplant werden.							
Funktionsrahmen für Wandmontage Wenn Sie einen Funktionsrahmen für Wandmontage planen, benötigen Sie zusätzlich einen Hängebeschlag. In diesem Fall entfallen die Sockelversteller.		Funktionsrahmen für Standelemente	Funktionsrahmen für Wandmontage	Funktionsrahmen für Standelemente	Funktionsrahmen für Wandmontage	Funktionsrahmen für Standelemente	Funktionsrahmen für Wandmontage
Bitte beachten Sie die zusätzlichen Informationen zu den Funktionsrahmen auf Seite 8.		2122 -	2123 -	2142 -	2143 -	2172 -	2173 -
Beleuchtung für Funktionsrahmen Der Funktionsrahmen kann wahlweise mit einer LED-Beleuchtung ausgestattet werden. LED-Beleuchtung inkl. Tretschalter. Schaltung der Beleuchtung wahlweise mit einer Funkfernbedienung möglich (gegen Mehrpreis). Nachträgliche Montage nicht möglich.		13,5 W 23,0 W 	15,0 W 26,0 W 	18,0 W 31,5 W 	18,0 W 31,5 W 	18,0 W 31,5 W 	
Dieses Produkt enthält eine Lichtquelle der Energieeffizienzklasse G. 12 V.		21249 -	2144 -	2174 -	2174 -	2174 -	
Metallgestell 19,4 cm hoch; wahlweise in Chrom hochglänzend oder Strukturlack anthrazit							
Die Elemente können wahlweise auf ein Metallgestell eingeplant werden. In diesem Fall entfallen die Sockelversteller.		2121 -	2141 -	2171 -	2171 -	2171 -	

Auslieferungshinweise:
Beachten Sie bitte hierzu die Informationen auf den Programmeinführungsseiten.

Montagehinweise für Hängeelemente:
Beachten Sie bitte hierzu unbedingt die Informationen und Hinweise im Kapitel „Wandbeschaffenheit“!

3
4

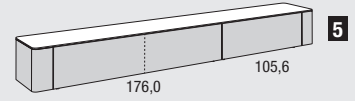
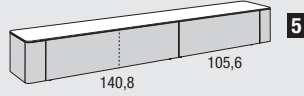
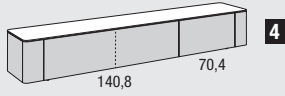

246,4 cm breit			281,6 cm breit			316,8 cm breit		
2 Schubladen (breite Schublade mit geteilter Schubkastenzarge)	2 Klappen (breite Klappe mit 1 Mittel- telseite)	1 Klappe mit 1 Mittel- telseite, 1 Schublade	2 Schubladen (breite Schublade mit geteilter Schubkastenzarge)	2 Klappen (breite Klappe mit 1 Mittel- telseite)	1 Klappe mit 1 Mittel- telseite, 1 Schublade	2 Schubladen (breite Schublade mit geteilter Schubkastenzarge)	2 Klappen (breite Klappe mit 1 Mittel- telseite)	1 Klappe mit 1 Mittel- telseite, 1 Schublade
224211 224212	224281 224282	224271 224272	228211 228212	228281 228282	228271 228272	231211 231212	231281 231282	231271 231272
-	-	-	-	-	-	-	-	-
-	-	-	-	-	-	-	-	-
-	-	-	-	-	-	-	-	-
-	-	-	-	-	-	-	-	-
291L	292R		291L	292R		291L	292R	
-	-		-	-		-	-	
281L	282R		281L	282R		281L	282R	
-	-		-	-		-	-	
25x 354399			29x 354399			wie Abb. 20x 354199L -	spiegelb. 13x 354199L -	
25x -			29x -			13x 354299R -	20x 354299R -	
25x 353399			29x 353399			20x 353199L -	13x 353199L -	
25x -			29x -			13x 353299R -	20x 353299R -	
4211			4140	+	4105	4176	+	4105
-			-	+	-	-	+	-
Funktionsrahmen für Standelemente	Funktionsrahmen für Wandmontage		Funktionsrahmen für Standelemente	Funktionsrahmen für Wandmontage		Funktionsrahmen für Standelemente	Funktionsrahmen für Wandmontage	
2212	2213		2242	2243		2282	2283	
-	-		-	-		-	-	
20,5 W	37,0 W		27,5 W	46,5 W		30,5 W	52,0 W	
2214			2244			2284		
-			-			-		
2211			2241			2281		
-			-			-		

3 Raster Lowboards mit beidseitig gerundetem Abschluss

3 Raster Lowboards mit beidseitig gerundetem Abschluss
53,8 cm hoch
(55,6 cm hoch inkl. 1,8 cm hohen Sockelverstellern),
45,0 cm tief

Hängeelemente, maximale Belastungen bei Einplanung als Hängeelement bzw. Wandmontage:
Siehe hierzu die Informationen auf Seite 5

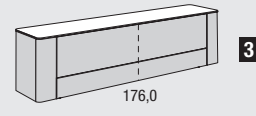
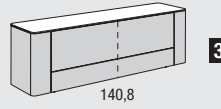
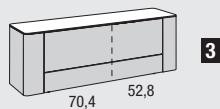

	158,4 cm breit		176,0 cm breit		211,2 cm breit	
Klappenanschlag unten	2 Schubladen mit geteilten Schubkastenzargen	Oben: 1 Klappe mit 1 Mittelseite Unten: 1 Schublade mit geteilter Schubkastenzarge	2 Schubladen mit geteilten Schubkastenzargen	Oben: 1 Klappe mit 1 Mittelseite Unten: 1 Schublade mit geteilter Schubkastenzarge	2 Schubladen mit geteilten Schubkastenzargen	Oben: 1 Klappe mit 1 Mittelseite Unten: 1 Schublade mit geteilter Schubkastenzarge
wie Abb. spiegelb. Preisgr.	31511 31512	31518 31519	31711	31718	32111	32118
I	-	-	-	-	-	-
II	-	-	-	-	-	-
III	-	-	-	-	-	-
IV	-	-	-	-	-	-
Auszug für Elementabschluss wahlweise links (L) und/oder rechts (R)	391L	392R	391L	392R	391L	392R
Drehtür für Elementabschluss wahlweise links (L) und/oder rechts (R)	381L	382R	381L	382R	381L	382R
Abdeckplatte in Keramikausführung links und rechts verformt	16x 354399		18x 354399		22x 354399	
	16x -		18x -		22x -	
Abdeckplatte in Glasausführung links und rechts verformt	16x 353399		18x 353399		22x 353399	
	16x -		18x -		22x -	
Hängebeschlag Werden Elemente als Hängeelemente eingeplant, so ist ein Hängebeschlag zu bestellen.	4123		4140		4176	
	-		-		-	
Funktionsrahmen für Standlelemente Die Elemente können wahlweise mit einem Funktionsrahmen für Standlelemente eingeplant werden.						
Funktionsrahmen für Wandmontage Wenn Sie einen Funktionsrahmen für Wandmontage planen, benötigen Sie zusätzlich einen Hängebeschlag. In diesem Fall entfallen die Sockelversteller.	Funktionsrahmen für Standlelemente	Funktionsrahmen für Wandmontage	Funktionsrahmen für Standlelemente	Funktionsrahmen für Wandmontage	Funktionsrahmen für Standlelemente	Funktionsrahmen für Wandmontage
Bitte beachten Sie die zusätzlichen Informationen zu den Funktionsrahmen auf Seite 8.	3122	3123	3142	3143	3172	3173
	-	-	-	-	-	-
Beleuchtung für Funktionsrahmen Der Funktionsrahmen kann wahlweise mit einer LED-Beleuchtung ausgestattet werden. LED-Beleuchtung inkl. Tretschalter. Schaltung der Beleuchtung wahlweise mit einer Fernbedienung möglich (gegen Mehrpreis). Nachträgliche Montage nicht möglich.	16,0 W	25,0 W	17,5 W	28,5 W	20,0 W	34,0 W
Dieses Produkt enthält eine Lichtquelle der Energieeffizienzklasse G. 12 V.	3124		3144		3174	
	-		-		-	
Metallgestell 19,4 cm hoch; wahlweise in Chrom hochglänzend oder Strukturlack anthrazit						
Die Elemente können wahlweise auf ein Metallgestell eingeplant werden. In diesem Fall entfallen die Sockelversteller.	2121		2141		2171	
	-		-		-	

Auslieferungshinweise:
Beachten Sie bitte hierzu die
Informationen auf den Pro-
grammeinführungsseiten.

Montagehinweise für Hängeelemente:
Beachten Sie bitte hierzu unbedingt die
Informationen und Hinweise im Kapitel
„Wandbeschaffenheit“!

3
4

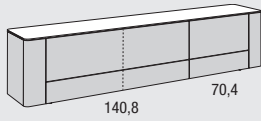

4

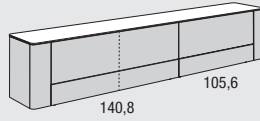

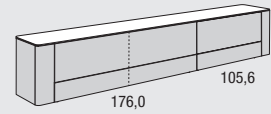

5



5

246,4 cm breit			281,6 cm breit			316,8 cm breit		
4 Schubladen (breite Schubladen mit geteilter Schubkastenzarge)	Oben: 2 Klappen (breite Klappe mit 1 Mittelseite) Unten: 2 Schubladen (breite Schublade mit geteilter Schubkastenzarge)	Oben: 1 Klappe mit 1 Mittelseite, 1 Schublade Unten: 2 Schubladen (breite Schublade mit geteilter Schubkastenzarge)	4 Schubladen (breite Schubladen mit geteilter Schubkastenzarge)	Oben: 2 Klappen (breite Klappe mit 1 Mittelseite) Unten: 2 Schubladen (breite Schublade mit geteilter Schubkastenzarge)	Oben: 1 Klappe mit 1 Mittelseite, 1 Schublade Unten: 2 Schubladen (breite Schublade mit geteilter Schubkastenzarge)	4 Schubladen (breite Schubladen mit geteilter Schubkastenzarge)	Oben: 2 Klappen (breite Klappe mit 1 Mittelseite) Unten: 2 Schubladen (breite Schublade mit geteilter Schubkastenzarge)	Oben: 1 Klappe mit 1 Mittelseite, 1 Schublade Unten: 2 Schubladen (breite Schublade mit geteilter Schubkastenzarge)
324111 324112 - - - -	324181 324182 - - - -	324171 324172 - - - -	328111 328112 - - - -	328181 328182 - - - -	328171 328172 - - - -	331111 331112 - - - -	331181 331182 - - - -	331171 331172 - - - -
391L -	392R -	391L -	391L -	392R -	391L -	392R -	391L -	392R -
381L -	382R -	381L -	381L -	382R -	381L -	382R -	381L -	382R -
25x 354399 25x -	29x 354399 29x -	20x 354199L - 13x 354299R -	29x 353399 29x -	wie Abb. 354199L - spiegelb. 354199L - 13x 354299R - 20x 354299R -	20x 353199L - 13x 353299R -	13x 353199L - 20x 353299R -		
4211 -	4140 + 4105 - + -	4176 + 4105 - + -						
Funktionsrahmen für Ständelemente	Funktionsrahmen für Wandmontage	Funktionsrahmen für Ständelemente	Funktionsrahmen für Wandmontage	Funktionsrahmen für Ständelemente	Funktionsrahmen für Wandmontage	Funktionsrahmen für Ständelemente	Funktionsrahmen für Wandmontage	Funktionsrahmen für Ständelemente
3212 -	3213 -	3242 -	3243 -	3282 -	3283 -	3212 -	3213 -	3282 -
23,0 W 	39,0 W 	32,0 W 	51,5 W 	35,0 W 	57,0 W 			
3214 -	3244 -	3284 -						
2211 -	2241 -	2281 -						

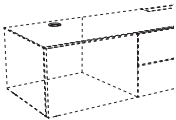
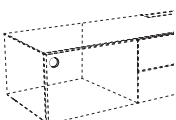
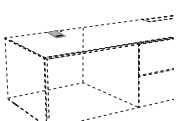
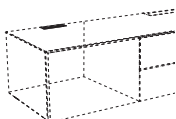
Kabeldurchlässe / Subwoofer-Bodenausschnitt

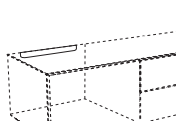
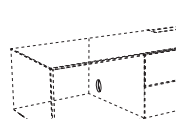
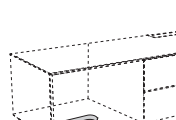
	<p>Kabeldurchlass K1 silberfarbig; Ø 8,0 cm Es besteht die Möglichkeit eines Kabeldurchlasses in dem oberen und unteren Abschlussboden der Lowboards sowie in Konstruktionsböden. Der Kabeldurchlass ist im hinteren Bereich des Bodens möglich. Position mittig vom Fach, Mitte der Bohrung von der Hinterkante des Elementes: 10,0 cm.</p>	<p>K1 -</p>
	<p>Kabeldurchlass K2 silberfarbig; Ø 8,0 cm Es besteht die Möglichkeit eines Kabeldurchlasses in der Rückwand der Lowboards. Position mittig vom Fach.</p>	<p>K2 -</p>
	<p>Kabeldurchlass K7 silberfarbig; 7,0 x 12,0 cm Es besteht die Möglichkeit eines Kabeldurchlasses in dem Abschlussboden der Lowboards. Position mittig vom Fach, bündig an der Hinterkante des Elementes.</p>	<p>K7 -</p>
	<p>Kabeldurchlass K8 silberfarbig; 12,8 x 3,2 cm Es besteht die Möglichkeit eines Kabeldurchlasses in dem Abschlussboden der Lowboards. Der Kabeldurchlass ist an der Hinterkante des Abschlussbodens möglich. Position mittig vom Fach.</p> <p>Der Kabeldurchlass K8 ist nicht möglich bei Raumteilern.</p>	<p>K8 -</p>
	<p>Kabeldurchlass K9 13,0 x 1,6 cm Es besteht die Möglichkeit eines Kabeldurchlasses in einem Einlegeboden oder im unteren Abschlussboden. Der Kabeldurchlass ist an der Hinterkante des Einlegebodens bzw. an der Hinterkante des unteren Abschlussbodens hinter der Rückwand möglich. Position mittig vom Fach.</p>	<p>K9 -</p>
	<p>Kabeldurchlass K11 4,0 cm hoch Es besteht die Möglichkeit eines Kabeldurchlasses in der Rückwand der Lowboards. Die Rückwand wird unterhalb des Abschlussbodens ausgefräst. Position mittig vom Fach. Nutzbare Breite: Fachbreite abzgl. 23,0 cm.</p>	<p>K11 -</p>
	<p>Kabeldurchlass K20 silberfarbig; Ø 8,0 cm Es besteht die Möglichkeit eines Kabeldurchlasses in den Mittelseiten der Lowboards. Position: Mitte der Bohrung von der Hinterkante des Elementes: 10,0 cm.</p>	<p>K20 -</p>
	<p>Subwoofer-Bodenausschnitt Bodenausschnitt 12 x 23,2 cm Durch den Bodenausschnitt dringen die Töne des Subwoofers ohne Behinderung aus dem Lowboard nach aussen. Die exakte Position im Korpus wird werksseitig festgelegt und kann nicht verändert werden.</p>	<p>14 -</p>

IR-Repeater-Set

IR-Repeater-Set

Infrarot-Signal-Übertragungs-Set zur Ansteuerung von Media-Geräten hinter blickdichten Fronten. Mit einem Set können die Geräte in einem Fach angesteuert werden. Dabei gilt:

- Pro Fach muss ein Set eingesetzt werden. Es können bei großen Fächern auch zwei Sender installiert werden, um die Sendeleistung zu erhöhen. In diesem Fall ist lediglich ein zusätzlicher Sender zu bestellen.
- Der Sender ist in unmittelbarer Reichweite zum Empfangsauge des Mediengerätes anzubringen.
- Übertragbares IR Frequenzband 20 - 60 kHz
- Mit einem Empfänger lassen sich bis zu 3 Sender kombinieren.

Es besteht die Möglichkeit der Verwendung von 3 Sendern über einen Empfänger inkl. Masterbox. Dieses ermöglicht die gleichzeitige Ansteuerung von 3 unterschiedlichen Möbelfächern bzw. lässt es in kritischen Anwendungen zu, ein Möbelfach mit mehreren Sendern auszustatten, um die Sendeleistung in diesem Fach zu erhöhen bzw. 2 nebeneinander stehende Endgeräte ansteuern zu können.

Das IR-Repeater-Set besteht aus:

- 1 Empfangsauge (Ø 3,0 cm) inkl. Standwinkel
- 1 elektrischer Sender
- 1 Stecker EVG 12 V
- Kabelclipse

Bitte beachten Sie die Angaben der Bedienungsanleitung!

IR-Repeater-Set 1 Empfangsauge und 1 Sender inkl. Standwinkel
2001 -
zusätzlicher Sender
2003 -

TV-Säulen

TV-Säulen dreh- und neigungsverstellbar, zur Montage auf **bodenstehende Lowboards mit Mittelseite** (nicht möglich bei 2 Raster Lowboards mit 2 übereinander liegenden Schubladen, bei Lowboards mit Glas- oder Keramik-Abdeckplatte und bei Hänge-Lowboards).

Die Montage der TV-Säule ist ausschliesslich oberhalb einer Mittelseite möglich. Die Mittelseite wird mit einem Ausschnitt als Kabeldurchlass versehen (ohne Mehrpreis). Unterhalb der TV-Säulen sind keine Schubladen möglich.

Die TV-Drehsäule 52 ist geeignet für Flachbildschirme mit einer Bildschirmdiagonale von 38"-52" (96-132 cm), max. Belastung: 35 kg
TV-Drehhäule 52 einsetzbar für VESA-Norm: min. 75 x 75 mm, max. 400 x 400 mm

Die TV-Drehsäule 65 ist geeignet für Flachbildschirme mit einer Bildschirmdiagonale von 38"-65" (96-165 cm), max. Belastung: 40 kg
TV-Drehsäule 65 einsetzbar für VESA-Norm: min. 75 x 75 mm, max. 800 x 400 mm

TV-Drehsäule 52

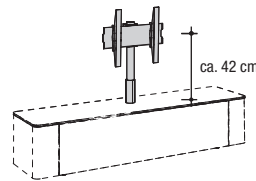

TV-Drehsäule 65

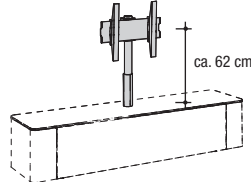

TV-Drehsäule 52	TV-Drehsäule 65
9404 -	9403 -

Flachbildschirmhalter

Flachbildschirmhalter WTL6

Der Flachbildschirmhalter kann 3-dimensional verstellt werden. Er ist geeignet für Flachbildschirme mit einer Bildschirmdiagonale von 102-216 cm (40"-85"); max. Belastung: 45 kg.

Geeignet für Curved TV's.

Flachbildschirmhalter einsetzbar für VESA-Norm:

min.: 200 x 200 mm
max.: 600 x 400 mm



zur freien Wandmontage

9704
-

Flachbildschirmhalter THIN 545, optimal einstellbar

Der Flachbildschirmhalter kann 3-dimensional verstellt werden. Er ist geeignet für Flachbildschirme mit einer Bildschirmdiagonale von 102-165 cm (40"-65") und einer max. Tiefe von 4,5 cm; max. Belastung: 25 kg.

Unter www.vogels.com können Sie prüfen, ob Ihr Flachbildschirm an diesem Flachbildschirmhalter montiert werden kann. Geben Sie die Bezeichnung THIN 545 ein. Nach wenigen Schritten ist ersichtlich, ob Ihr Flachbildschirm mit dem Flachbildschirmhalter kompatibel ist.

Nicht geeignet für Curved TV's.

Flachbildschirmhalter einsetzbar für VESA-Norm:

min.: 100 x 100 mm
max.: 600 x 400 mm

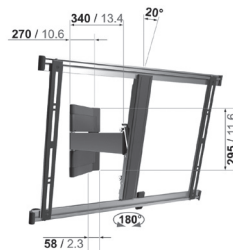

zur freien Wandmontage

9304
-

Flachbildschirmhalter THIN 515

Der Flachbildschirmhalter kann um max. 15° geneigt werden. Er ist geeignet für Flachbildschirme mit einer Bildschirmdiagonale von 102-165 cm (40"-65") und einer max. Tiefe von 5,0 cm; max. Belastung: 25 kg.

Unter www.vogels.com können Sie prüfen, ob Ihr Flachbildschirm an diesem Flachbildschirmhalter montiert werden kann. Geben Sie die Bezeichnung THIN 515 ein. Nach wenigen Schritten ist ersichtlich, ob Ihr Flachbildschirm mit dem Flachbildschirmhalter kompatibel ist.

Nicht geeignet für Curved TV's.

Flachbildschirmhalter einsetzbar für VESA-Norm:

min.: 100 x 100 mm
max.: 600 x 400 mm

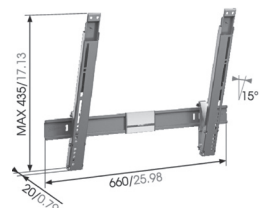

zur freien Wandmontage

9504
-

3 Raster Sideboards mit beidseitig gerundetem Abschluss





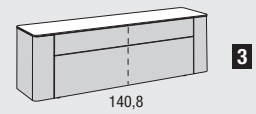
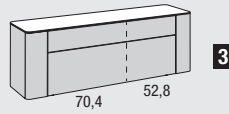



**3 Raster Sideboards
mit beidseitig gerundetem Abschluss**
53,8 cm hoch
(55,6 cm hoch inkl. 1,8 cm hohen Sockelverstellern),
45,0 cm tief

**Hängeelemente, maximale Belastungen bei Ein-
planung als Hängeelement bzw. Wandmontage:**
Siehe hierzu die Informationen auf Seite 5

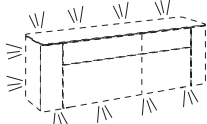

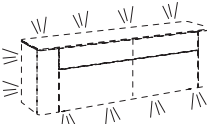
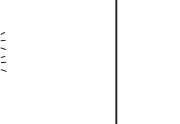
158,4 cm breit

176,0 cm breit

Klappen- anschlag unten	2 Schubladen mit geteilten Schubkastenzargen		1 Schublade mit geteilter Schubkastenzarge Oben: 1 Klappe mit 1 Mittelseite Unten: 1 Klappe mit 1 Mittelseite	
	2 Schubladen mit geteilten Schubkastenzargen		1 Schublade mit geteilter Schubkastenzarge Oben: 1 Klappe mit 1 Mittelseite Unten: 1 Klappe mit 1 Mittelseite	
wie Abb. spiegelb. Preisgr.	31531 31532	31538 31539	31731	31738
I	-	-	-	-
II	-	-	-	-
III	-	-	-	-
IV	-	-	-	-
Auszug für Elementabschluss wahlweise links (L) und/oder rechts (R)	391L -	392R -	391L -	392R -
Drehtür für Elementabschluss wahlweise links (L) und/oder rechts (R)	381L -	382R -	381L -	382R -
Abdeckplatte in Keramikausführung links und rechts verformt	16x 354399 16x -		18x 354399 18x -	
Abdeckplatte in Glasausführung links und rechts verformt	16x 353399 16x -		18x 353399 18x -	
Hängebeschlag Werden Elemente als Hängeelemente eingeplant, so ist ein Hängebeschlag zu bestellen.		4123 -		4140 -
Funktionsrahmen für Standelemente Die Elemente können wahlweise mit einem Funktionsrahmen für Standelemente eingeplant werden.				
Funktionsrahmen für Wandmontage Wenn Sie einen Funktionsrahmen für Wandmontage planen, benötigen Sie zusätzlich einen Hängebeschlag. In diesem Fall entfallen die Sockelversteller.				
Bitte beachten Sie die zusätzlichen Informationen zu den Funktionsrahmen auf Seite 8.	Funktionsrahmen für Standelemente	Funktionsrahmen für Wandmontage	Funktionsrahmen für Standelemente	Funktionsrahmen für Wandmontage
	3122 -	3123 -	3142 -	3143 -
Beleuchtung für Funktionsrahmen Der Funktionsrahmen kann wahlweise mit einer LED-Beleuchtung ausgestattet werden. LED-Beleuchtung inkl. Tretschalter. Schaltung der Beleuchtung wahlweise mit einer Funkfernbedienung möglich (gegen Mehrpreis). Nachträgliche Montage nicht möglich.	16,0 W 	25,0 W 	17,5 W 	28,5 W 
Dieses Produkt enthält eine Lichtquelle der Energieeffizienzklasse G. 12 V.  	3124 -		3144 -	
Metallgestell 19,4 cm hoch; wahlweise in Chrom hochglänzend oder Strukturlack anthrazit				
Die Elemente können wahlweise auf ein Metallgestell eingeplant werden. In diesem Fall entfallen die Sockelversteller.		2121 -		2141 -

Auslieferungshinweise:
Beachten Sie bitte hierzu die
Informationen auf den Pro-
grammeinführungsseiten.

Montagehinweise für Hängeelemente:
Beachten Sie bitte hierzu unbedingt die
Informationen und Hinweise im Kapitel
„Wandbeschaffenheit“!

3

4

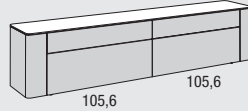
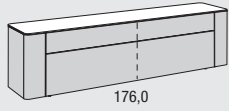

211,2 cm breit		246,4 cm breit		
2 Schubladen mit geteilten Schubkastenzargen	Oben: 1 Schublade mit geteilter Schubkastenzarge Unten: 1 Klappe mit 1 Mittelseite	4 Schubladen	Oben: 2 Schubladen Unten: 2 Klappen	Oben: 2 Schubladen Unten: 1 Schublade, 1 Klappe
32131	32138	32431	32438	324371 324372
-	-	-	-	-
-	-	-	-	-
-	-	-	-	-
391L	392R	391L	392R	
-	-	-	-	
381L	382R	381L	382R	
-	-	-	-	
22x 354399		25x 354399		
22x -		25x -		
22x 353399		25x 353399		
22x -		25x -		
4176		4211		
-		-		
Funktionsrahmen für Standelemente	Funktionsrahmen für Wandmontage	Funktionsrahmen für Standelemente	Funktionsrahmen für Wandmontage	
3172	3173	3212	3213	
-	-	-	-	
20,0 W	34,0 W	23,0 W	39,0 W	
3174		3214		
-		-		
2171		2211		
-		-		

4 Raster Sideboards mit beidseitig gerundetem Abschluss

**4 Raster Sideboards
mit beidseitig gerundetem Abschluss**
71,4 cm hoch
(73,2 cm hoch inkl. 1,8 cm hohen Sockelverstellern),
45,0 cm tief

**Hängeelemente, maximale Belastungen bei
Einplanung als Hängeelement bzw. Wandmontage,
Standard-Inneneinteilung:**
Siehe hierzu die Informationen auf Seite 5

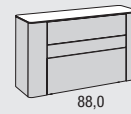
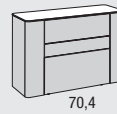
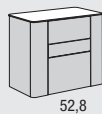

	88,0 cm breit		105,6 cm breit		123,2 cm breit	
	Klappen- anschlag unten	3 Schubladen Oben/Mitte: 2 Schubladen Unten: 1 Klappe	3 Schubladen Oben/Mitte: 2 Schubladen Unten: 1 Klappe	3 Schubladen Oben/Mitte: 2 Schubladen Unten: 1 Klappe	3 Schubladen Oben/Mitte: 2 Schubladen Unten: 1 Klappe	3 Schubladen Oben/Mitte: 2 Schubladen Unten: 1 Klappe
wie Abb. spiegelb. Preisgr.						
I	4831	4838	41031	41038	41231	41238
II	-	-	-	-	-	-
III	-	-	-	-	-	-
IV	-	-	-	-	-	-
Auszug für Elementabschluss wahlweise links (L) und/oder rechts (R)		491L 492R	491L 492R	491L 492R	491L 492R	491L 492R
Drehtür für Elementabschluss wahlweise links (L) und/oder rechts (R)		481L 482R	481L 482R	481L 482R	481L 482R	481L 482R
Abdeckplatte in Keramikausführung links und rechts verformt		9x 354399 9x -	11x 354399 11x -	13x 354399 13x -	13x 354399 13x -	13x 354399 13x -
Abdeckplatte in Glasausführung links und rechts verformt		9x 353399 9x -	11x 353399 11x -	13x 353399 13x -	13x 353399 13x -	13x 353399 13x -
Hängebeschlag Werden Elemente als Hängeelemente eingeplant, so ist ein Hängebeschlag zu bestellen.		4528 -	4704 -	4880 -	4880 -	4880 -
Funktionsrahmen für Standelemente Die Elemente können wahlweise mit einem Funktionsrahmen für Standelemente eingeplant werden.						
Funktionsrahmen für Wandmontage Wenn Sie einen Funktionsrahmen für Wandmontage planen, benötigen Sie zusätzlich einen Hängebeschlag. In diesem Fall entfallen die Sockelversteller.		Funktionsrahmen für Standelemente	Funktionsrahmen für Wandmontage	Funktionsrahmen für Standelemente	Funktionsrahmen für Wandmontage	Funktionsrahmen für Standelemente
Bitte beachten Sie die zusätzlichen Informationen zu den Funktionsrahmen auf Seite 8.		452 -	453 -	472 -	473 -	4829 -
Beleuchtung für Funktionsrahmen Der Funktionsrahmen kann wahlweise mit einer LED-Beleuchtung ausgestattet werden. LED-Beleuchtung inkl. Tretschalter. Schaltung der Beleuchtung wahlweise mit einer Funkfernbedienung möglich (gegen Mehrpreis). Nachträgliche Montage nicht möglich.		13,5 W 17,5 W 	15,0 W 20,5 W 	16,0 W 23,0 W 	16,0 W 23,0 W 	16,0 W 23,0 W
Dieses Produkt enthält eine Lichtquelle der Energieeffizienzklasse G. 12 V.		454 -	4749 -	484 -	484 -	484 -
Metallgestell 19,4 cm hoch; wahlweise in Chrom hochglänzend oder Strukturlack anthrazit						
Die Elemente können wahlweise auf ein Metallgestell eingeplant werden. In diesem Fall entfallen die Sockelversteller.		251 -	271 -	281 -	281 -	281 -

Auslieferungshinweise:
Beachten Sie bitte hierzu die Informationen auf den Programmeinführungsseiten.

Montagehinweise für Hängeelemente:
Beachten Sie bitte hierzu unbedingt die Informationen und Hinweise im Kapitel „Wandbeschaffenheit“!

3
4

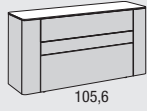

105,6

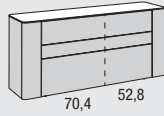

70,4 52,8

3

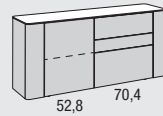

52,8 70,4

3

140,8 cm breit		158,4 cm breit		158,4 cm breit	
3 Schubladen	Oben/Mitte: 2 Schubladen Unten: 1 Klappe	3 Schubladen mit geteilten Schubkastenzargen	Oben/Mitte: 2 Schubladen mit geteilten Schubkastenzargen Unten: 1 Klappe mit 1 Mittel- telseite	Links: 1 Tür Rechts: 3 Schubladen	Links: 1 Tür Rechts oben/Mitte: 2 Schubladen Rechts unten: 1 Klappe
41431	41438	41531 41532	41538 41539	415511 415512	415581 415582
-	-	-	-	-	-
-	-	-	-	-	-
-	-	-	-	-	-
491L	492R	491L	492R	491L	492R
-	-	-	-	-	-
481L	482R	481L	482R	481L	482R
-	-	-	-	-	-
15x 354399		16x 354399		16x 354399	
15x -		16x -		16x -	
15x 353399		16x 353399		16x 353399	
15x -		16x -		16x -	
4105		4123		4123	
-		-		-	
Funktionsrahmen für Standelemente	Funktionsrahmen für Wandmontage	Funktionsrahmen für Standelemente	Funktionsrahmen für Wandmontage	Funktionsrahmen für Standelemente	Funktionsrahmen für Wandmontage
4102	4103	4122	41239	4122	41239
-	-	-	-	-	-
18,0 W	26,0 W	19,0 W	28,5 W	19,0 W	28,5 W
4104		4124		4124	
-		-		-	
2101		2121		2121	
-		-		-	

4 Raster Sideboards mit beidseitig gerundetem Abschluss

**4 Raster Sideboards
mit beidseitig gerundetem Abschluss**
71,4 cm hoch
(73,2 cm hoch inkl. 1,8 cm hohen Sockelverstellern),
45,0 cm tief

**Hängeelemente, maximale Belastungen bei
Einplanung als Hängeelement bzw. Wandmontage,
Standard-Inneneinteilung:**
Siehe hierzu die Informationen auf Seite 5

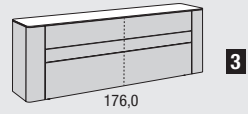
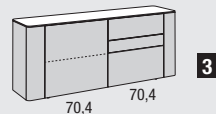
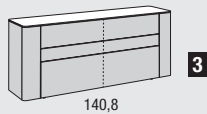

	176,0 cm breit		176,0 cm breit		211,2 cm breit	
Klappen- anschlag unten 3 Schubladen mit geteilten Schub- kastenzargen Oben/Mitte: 2 Schubladen mit geteilten Schub- kastenzargen Unten: 1 Klappe mit 1 Mittelseite Links: 1 Tür Rechts: 3 Schub- laden Links: 1 Tür Rechts oben/ Mitte: 2 Schubladen Rechts unten: 1 Klappe 3 Schubladen mit geteilten Schub- kastenzargen Oben/Mitte: 2 Schubladen mit geteilten Schub- kastenzargen Unten: 1 Klappe mit 1 Mittelseite						
	wie Abb. spiegelb. Preisgr. I II III IV	41731	41738	417511	417581	42131
	-	-	-	-	-	-
	-	-	-	-	-	-
	-	-	-	-	-	-
	-	-	-	-	-	-
Auszug für Elementabschluss wahlweise links (L) und/oder rechts (R)	491L	492R	491L	492R	491L	492R
	-	-	-	-	-	-
Drehtür für Elementabschluss wahlweise links (L) und/oder rechts (R)	481L	482R	481L	482R	481L	482R
	-	-	-	-	-	-
Abdeckplatte in Keramikausführung links und rechts verformt	18x 354399		18x 354399		22x 354399	
	18x -		18x -		22x -	
Abdeckplatte in Glasausführung links und rechts verformt	18x 353399		18x 353399		22x 353399	
	18x -		18x -		22x -	
Hängebeschlag Werden Elemente als Hängeelemente eingeplant, so ist ein Hängebeschlag zu bestellen.	4140		4140		4176	
	-		-		-	
Funktionsrahmen für Standlelemente Die Elemente können wahlweise mit einem Funktionsrahmen für Standlelemente eingeplant werden.						
Funktionsrahmen für Wandmontage Wenn Sie einen Funktionsrahmen für Wandmontage planen, benötigen Sie zusätzlich einen Hängebeschlag. In diesem Fall entfallen die Sockelversteller.						
Bitte beachten Sie die zusätzlichen Informationen zu den Funktionsrahmen auf Seite 8.	Funktionsrahmen für Standlelemente	Funktionsrahmen für Wandmontage	Funktionsrahmen für Standlelemente	Funktionsrahmen für Wandmontage	Funktionsrahmen für Standlelemente	Funktionsrahmen für Wandmontage
	4142	4143	4142	4143	4172	4173
	-	-	-	-	-	-
Beleuchtung für Funktionsrahmen Der Funktionsrahmen kann wahlweise mit einer LED-Beleuchtung ausgestattet werden. LED-Beleuchtung inkl. Tretschalter. Schaltung der Beleuchtung wahlweise mit einer Fernbedienung möglich (gegen Mehrpreis). Nachträgliche Montage nicht möglich.	20,5 W	31,5 W	20,5 W	31,5 W	23,5 W	37,0 W
Dieses Produkt enthält eine Lichtquelle der Energieeffizienzklasse G. 12 V.	4144		4144		4174	
	-		-		-	
Metallgestell 19,4 cm hoch; wahlweise in Chrom hochglänzend oder Strukturlack anthrazit						
Die Elemente können wahlweise auf ein Metallgestell eingeplant werden. In diesem Fall entfallen die Sockelversteller.						
	2141		2141		2171	
	-		-		-	

Auslieferungshinweise:
Beachten Sie bitte hierzu die Informationen auf den Programmeinführungsseiten.

Montagehinweise für Hängeelemente:
Beachten Sie bitte hierzu unbedingt die Informationen und Hinweise im Kapitel „Wandbeschaffenheit“!

3
4

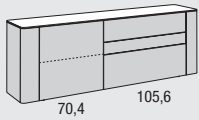

3

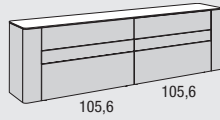



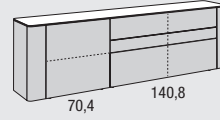

4

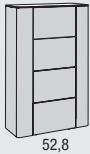

5

211,2 cm breit		246,4 cm breit			246,4 cm breit	
Links: 1 Tür Rechts: 3 Schubladen	Links: 1 Tür Rechts oben/Mitte: 2 Schubladen Rechts unten: 1 Klappe	6 Schubladen	Oben/Mitte: 4 Schubladen Unten: 2 Klappen	Oben/Mitte: 4 Schubladen Links unten: 1 Schublade Rechts unten: 1 Klappe	Links: 1 Tür Rechts: 3 Schubladen mit geteilten Schubkastenzargen	Links: 1 Tür Rechts oben/Mitte: 2 Schubladen mit geteilten Schubkastenzargen Rechts unten: 1 Klappe mit 1 Mittelenseite
421511	421581	42431	42438	424371 424372	424511 424512	424581 424582
-	-	-	-	-	-	-
-	-	-	-	-	-	-
-	-	-	-	-	-	-
491L	492R	491L	492R	491L	492R	
-	-	-	-	-	-	
481L	482R	481L	482R	481L	482R	
-	-	-	-	-	-	
22x 354399		25x 354399		25x 354399		
22x -		25x -		25x -		
22x 353399		25x 353399		25x 353399		
22x -		25x -		25x -		
4176		4211		4211		
-		-		-		
Funktionsrahmen für Standelemente	Funktionsrahmen für Wandmontage	Funktionsrahmen für Standelemente	Funktionsrahmen für Wandmontage	Funktionsrahmen für Standelemente	Funktionsrahmen für Wandmontage	
4172	4173	4212	4213	4212	4213	
-	-	-	-	-	-	
23,5 W	37,0 W	36,0 W	52,0 W	36,0 W	52,0 W	
4174		4214		4214		
-		-		-		
2171		2211		2211		
-		-		-		

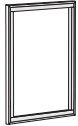
8 Raster Highboards mit beidseitig gerundetem Abschluss

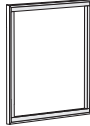
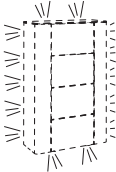
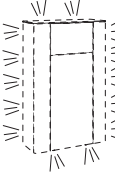
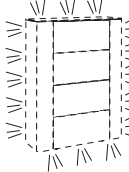
8 Raster Highboards mit beidseitig gerundetem Abschluss 141,8 cm hoch (143,6 cm hoch inkl. 1,8 cm hohen Sockelverstellern), 45,0 cm tief Nicht als Hängeelement einplanbar!	 52,8			 52,8 L		 70,4		
	88,0 cm breit			88,0 cm breit		105,6 cm breit		
	Klappen- anschlag unten	4 Schubla- den	Oben: 1 Klappe Unten: 3 Schubla- den	Oben: 2 Klappen Unten: 2 Schubla- den	Oben: 1 Schublade Unten: 1 Tür	4 Schubla- den	Oben: 1 Klappe Unten: 3 Schubla- den	Oben: 2 Klappen Unten: 2 Schubla- den
	Preisgr. I II III IV	8811	8818	8817	8812 L 8813 R	81011	81018	81017
Auszug für Elementabschluss wahlweise links (L) und/oder rechts (R)	891L	892R	-	891L	892R	891L	892R	
Drehtür für Elementabschluss wahlweise links (L) und/oder rechts (R)	881L	882R	-	881L	882R	881L	882R	
Abdeckplatte in Keramikausführung links und rechts verformt	9x 354399	9x -	-	9x 354399	9x -	11x 354399	11x -	
Abdeckplatte in Glasausführung links und rechts verformt	9x 353399	9x -	-	9x 353399	9x -	11x 353399	11x -	
Funktionsrahmen für Standelemente Die Elemente können wahlweise mit einem Funktionsrahmen für Standelemente eingeplant werden. Bitte beachten Sie die zusätzlichen Informationen zu den Funktionsrahmen auf Seite 8.								
	Funktionsrahmen für Standelemente			Funktionsrahmen für Standelemente		Funktionsrahmen für Standelemente		
	852	852	872	-	-	-	-	-
Beleuchtung für Funktionsrahmen Der Funktionsrahmen kann wahlweise mit einer LED-Beleuchtung ausgestattet werden. LED-Beleuchtung inkl. Tretschalter. Schaltung der Beleuchtung wahlweise mit einer Funkfernbedienung möglich (gegen Mehrpreis). Nachträgliche Montage nicht möglich. Dieses Produkt enthält eine Lichtquelle der Energieeffizienzklasse G. 12 V.	24,5 W			24,5 W		26,0 W		
								
	854	854	874	-	-	-	-	-

Auslieferungshinweise:
Beachten Sie bitte hierzu die
Informationen auf den Pro-
grammeinführungsseiten.

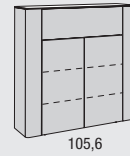
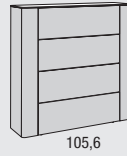
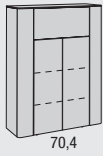

	105,6 cm breit		123,2 cm breit			140,8 cm breit			140,8 cm breit	
	Oben: 1 Schublade Unten: 2 Türen		4 Schubladen	Oben: 1 Klappe Unten: 3 Schubladen	Oben: 2 Klappen Unten: 2 Schubladen	4 Schubladen	Oben: 1 Klappe Unten: 3 Schubladen	Oben: 2 Klappen Unten: 2 Schubladen	Oben: 1 Schublade Unten: 2 Türen	
	81012		81211	81218	81217	81411	81418	81417	81412	
	-	-	-	-	-	-	-	-	-	
	891L	892R	891L	892R	891L	892R	891L	892R	891L	892R
	-	-	-	-	-	-	-	-	-	-
	881L	882R	881L	882R	881L	882R	881L	882R	881L	882R
	-	-	-	-	-	-	-	-	-	-
	11x 354399		13x 354399		15x 354399		15x 354399		15x 354399	
	11x -		13x -		15x -		15x -		15x -	
	11x 353399		13x 353399		15x 353399		15x 353399		15x 353399	
	11x -		13x -		15x -		15x -		15x -	
	Funktionsrahmen für Standelemente		Funktionsrahmen für Standelemente			Funktionsrahmen für Standelemente			Funktionsrahmen für Standelemente	
	872		8829			8102			8102	
	-		-			-			-	
	26,0 W		27,0 W			28,5 W			28,5 W	
	874		884			8104			8104	
	-		-			-			-	





8 Raster Vitrinen

<p>8 Raster Vitrinen 141,8 cm hoch (143,6 cm hoch inkl. 1,8 cm hohen Sockelverstellern), 45,0 cm tief</p> <p>Standard-Inneneinteilung und Hinweise zu Vitrinen: Siehe hierzu die Informationen auf Seite 5-7</p> <p>Nicht als Hängeelement einplanbar!</p>					
	<p>52,8 cm breit</p> <p>1 Tür mit Glasfüllung</p>		<p>105,6 cm breit</p> <p>2 Türen mit Glasfüllung</p>		
	<p>Preisgr.</p> <p>I -</p> <p>II -</p> <p>III -</p> <p>IV -</p>	<p>85141 L 85142 R</p>		<p>81014</p>	
	<p>Abdeckplatte in Keramikausführung</p>		<p>6x 354099</p> <p>6x -</p>		<p>11x 354099</p> <p>11x -</p>
<p>Abdeckplatte in Glasausführung</p>		<p>6x 353099</p> <p>6x -</p>		<p>11x 353099</p> <p>11x -</p>	
<p>Funktionsrahmen für Standelemente Die Elemente können wahlweise mit einem Funktionsrahmen für Standelemente eingeplant werden.</p> <p>Bitte beachten Sie die zusätzlichen Informationen zu den Funktionsrahmen auf Seite 8.</p>					
	<p>Funktionsrahmen für Standelemente</p>		<p>Funktionsrahmen für Standelemente</p>		
	<p>8520</p> <p>-</p>		<p>81020</p> <p>-</p>		
<p>Beleuchtung für Funktionsrahmen Der Funktionsrahmen kann wahlweise mit einer LED-Beleuchtung ausgestattet werden. LED-Beleuchtung inkl. Tretschalter. Schaltung der Beleuchtung wahlweise mit einer Funkfernbedienung möglich (gegen Mehrpreis). Nachträgliche Montage nicht möglich.</p> <p>Dieses Produkt enthält eine Lichtquelle der Energieeffizienzklasse G. 12 V.</p>	<p>21,5 W</p>		<p>25,5 W</p>		
	<p>8540</p> <p>-</p>		<p>81040</p> <p>-</p>		
	<p>LED-Einbaustrahler für Vitrinen Ø 7,1 cm Die Vitrinen können wahlweise mit LED-Einbaustrahlern ausgestattet werden. LED-Einbaustrahler inkl. Tretschalter. Schaltung der Beleuchtung wahlweise mit einer Funkfernbedienung möglich (gegen Mehrpreis).</p> <p>Hinweis: Für Type 81014 müssen 2 LED-Einbaustrahler bestellt werden!</p> <p>Dieses Produkt enthält eine Lichtquelle der Energieeffizienzklasse F. 12 V.</p>		<p>2,9 W</p>		<p>2x 2,9 W</p>
		<p>7941</p> <p>-</p>		<p>Für Type 81014 müssen 2 LED-Einbaustrahler bestellt werden!</p> <p>2x 7941</p> <p>2x -</p>	

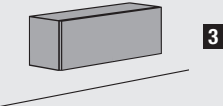
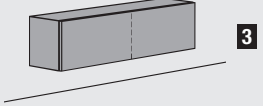

Akzent-Elemente



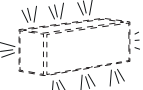
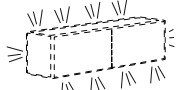

Hängeelemente

<p>2 Raster Akzent-Hängeelemente 35,2 cm hoch; 33,0 cm tief</p> <p>6 Raster Akzent-Hängeelement 105,6 cm hoch; 33,0 cm tief</p> <p>8 Raster Akzent-Hängeelement 140,8 cm hoch; 33,0 cm tief</p> <p>Hinweise zu Akzent-Elementen: Akzent-Elemente in allen Ausführungen möglich (Ausnahme: Lederausführungen).</p> <p>Hängeelemente, maximale Belastungen bei Einplanung als Hängeelement bzw. Wandmontage: Siehe hierzu die Informationen auf Seite 5</p>	2 Raster Akzent-Hängeelemente				
					
	105,6 cm breit		140,8 cm breit		
	1 Klappe (Klappenanschlag unten)	1 Klappe (Klappenanschlag oben)	1 Klappe mit 1 Mittelseite (Klappenanschlag unten)	1 Klappe mit 1 Mittelseite (Klappenanschlag oben)	
	2110	2111	2148	2149	
Preisgr. I II III IV	-	-	-	-	-
<p>Funktionsrahmen für Wandmontage Wenn Sie für die Akzent-Hängeelemente einen Funktionsrahmen für Wandmontage planen, benötigen Sie keinen zusätzlichen Hängebeschlag.</p> <p>Bitte beachten Sie die zusätzlichen Informationen zu den Funktionsrahmen auf Seite 8.</p>					
	Funktionsrahmen für Wandmontage		Funktionsrahmen für Wandmontage		
	2106		2146		
<p>Beleuchtung für Funktionsrahmen Der Funktionsrahmen kann wahlweise mit einer LED-Beleuchtung ausgestattet werden. LED-Beleuchtung inkl. Tretschalter. Schaltung der Beleuchtung wahlweise mit einer Funkfernbedienung möglich (gegen Mehrpreis). Nachträgliche Montage nicht möglich.</p> <p>Dieses Produkt enthält eine Lichtquelle der Energieeffizienzklasse G. 12 V.</p> 	20,5 W		26,0 W		
					
	2104		2144		
	-		-		

Auslieferungshinweise:
Beachten Sie bitte hierzu die
Informationen auf den Pro-
grammeinführungsseiten.

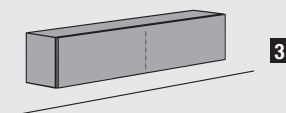
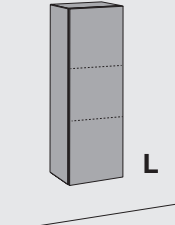
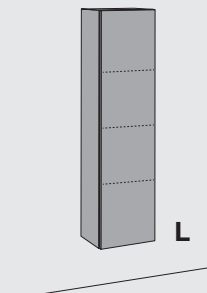
Montagehinweise für Hängeelemente:
Beachten Sie bitte hierzu unbedingt die
Informationen und Hinweise im Kapitel
„Wandbeschaffenheit“!

3
4

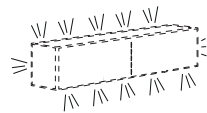
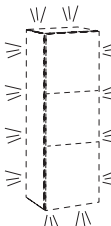
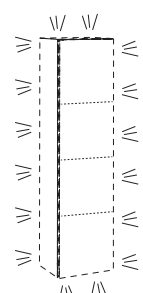
2 Raster Akzent-Hängeelemente		6 Raster Akzent-Hängeelement	8 Raster Akzent-Hängeelement
 <p>176,0 cm breit</p>		 <p>35,2 cm breit</p>	 <p>35,2 cm breit</p>
1 Klappe mit 1 Mittelseite (Klappenanschlag unten)	1 Klappe mit 1 Mittelseite (Klappenanschlag oben)	1 Tür; 2 Einlegeböden	1 Tür; 3 Einlegeböden
2178	2179	632311 L 632312 R	832311 L 832312 R
-	-	-	-
-	-	-	-
-	-	-	-
 <p>Funktionsrahmen für Wandmontage</p>		 <p>Funktionsrahmen für Wandmontage</p>	 <p>Funktionsrahmen für Wandmontage</p>
2176	2176	636	836
-	-	-	-
31,5 W	31,5 W	19,5 W	22,5 W
			
2174	2174	634	834
-	-	-	-

Zubehör

Einlegeböden – hinter Türen von Low-, Side- und Highboards



Einlegeböden – hinter Türen von Low-, Side- und Highboards 1,9 cm stark (2,9 cm stark für 105,6 cm Breite) Tiefe: 39,5 cm				
		für 52,8 cm Breite	für 70,4 cm Breite	für 105,6 cm Breite
		für 45,0 cm Tiefe	für 45,0 cm Tiefe	für 45,0 cm Tiefe
Preisgr.	154	174	1104	
	-	-	-	

Einlegeböden – hinter Klappen von Low-, Side- und Highboards

Einlegeböden – hinter Klappen von Low-, Side- und Highboards 1,9 cm stark (2,9 cm stark für 105,6 cm Breite) Tiefe: 33,5 cm					
		für 52,8 cm Breite	für 70,4 cm Breite	für 88,0 cm Breite	für 105,6 cm Breite
		für 45,0 cm Tiefe	für 45,0 cm Tiefe	für 45,0 cm Tiefe	für 45,0 cm Tiefe
Preisgr.	1548	1748	1848	11048	
	-	-	-	-	

Einlegeböden – hinter Türen von Vitrinen und Akzent-Elementen

Einlegeböden – hinter Türen von Vitrinen und Akzent-Elementen 1,9 cm stark Tiefen: 27,5 cm (für 33,0 cm Tiefe) bzw. 39,5 cm (für 45,0 cm Tiefe)	für 6-8 Raster Akzent-Hängeelemente		für 8 Raster Vitrine	
		für 35,2 cm Breite		für 52,8 cm Breite
		für 33,0 cm Tiefe		für 45,0 cm Tiefe
Preisgr.	13304		15401	
I	-		-	
II	-		-	
III	-		-	
IV	-		-	

<p>LED-Einbaustrahler Ø 7,1 cm; zur Montage in Elemente</p> <p>LED-Beleuchtung inkl. Tretschalter. Schaltung der Beleuchtung wahlweise mit einer Funkfernbedienung möglich (gegen Mehrpreis). Nachträgliche Montage ist nicht möglich.</p>	<p style="text-align: right;">2,9 W</p> <p style="text-align: center;">Dieses Produkt enthält eine Lichtquelle der Energieeffizienzklasse F. 12 V.</p> 
	<p style="text-align: center;">7941</p> <p style="text-align: center;">-</p>

Funkfernbedienung mit Farbtemperaturwechsel

<p>Standardmäßig erfolgt die Schaltung der Beleuchtung durch einen außenliegenden Fußschalter. Die Farbtemperatur der LED-Leuchten bei Einsatz des Fußschalters ist kaltweiß. Als Alternative ist aber auch eine 4-Kanal Funkfernbedienung möglich, für die ein Aufpreis berechnet wird. Mit jedem der 4 Kanäle können mehrere Leuchten ein- und ausgeschaltet werden. Alle 4 Kanäle sind separat über Tastendruck dimmbar. Die Farbtemperatur aller 4 Kanäle ist von kaltweiß (ca. 6500 Kelvin = Grundeinstellung der LED-Leuchten) auf warmweiß (ca. 2700 Kelvin) stufenlos einstellbar. Wenn warmweiß gewünscht wird, muss eine Funkfernbedienung bestellt werden. Des weiteren besteht die Möglichkeit, mit den Tasten „Alles an“ bzw. „Alles aus“ alle Kanäle gleichzeitig an- bzw. auszuschalten. Die Funkfernbedienung besteht aus einem Sender und einem Empfänger. Werden aufgrund der Möbelplanung mehrere Empfänger benötigt, werden diese und entsprechende Kabel werksseitig zugesteuert (ohne Mehrpreis). Bei Einsatz der Funkfernbedienung entfällt die Fußschaltung.</p>	
	<p style="text-align: right;">2119</p> <p style="text-align: right;">-</p>

Sonderhöhen, Sonderbreiten, Sondertiefen

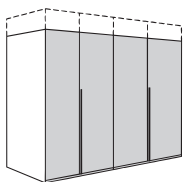

Sonderhöhen

- Dreh-, Fall- und Schiebetürenschränke können in der Höhe gekürzt werden, und zwar in Abständen von jeweils 1,0 cm.
- Unterhalb Sichthöhe empfiehlt sich eine obere Abdeckplatte aus Blendenmaterial. Bitte im Auftrag angeben!
- Abgestufte Sonderhöhen (nicht möglich bei Schiebetürenschränken) gegen Mehrpreis.

Mehrpreis je Abstufung:

00030

-

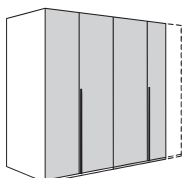

Sonderbreiten

Gilt nur für Dreh- und Falлтürenschränke

- 1-türige Elemente, links oder rechts angeschlagen, können bis 25 cm Breite gekürzt werden (außer verformte Türen).
- 2-türige Elemente können beidseitig bis 50 cm Gesamtbreite gekürzt werden (außer verformte Türen).
- Innenausstattungen wie Schubladen und sonstige Einsätze können in der Breite nicht gekürzt werden.
- Hinweise zu Breitenkürzungen bei Multi-Forma-Schiebetürenschränken siehe Sonderanfertigungen Multi-Forma.

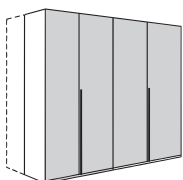

Sondertiefen

- Die Tiefenkürzung erfolgt an Seiten, Sockel, Kranz und Böden
- Innenausstattungen wie Schubladen und sonstige Einsätze können in der Tiefe nicht gekürzt werden.
- Bei Dreh- und Falлтürenschränken ist eine Kürzung von max. 30,0 cm möglich.
- Bei verformten Drehtüren ist eine Kürzung von max. 9,0 cm möglich.
- Bei Schiebetürenschränken ist eine Kürzung von max. 30,0 cm möglich.
- Bitte beachten Sie, dass aus fertigungstechnischen Gründen nicht jede Sondertiefe realisierbar ist:
Zwischen 0 und 2,5 cm wird grundsätzlich um 2,5 cm gekürzt.
Zwischen 4,5 und 5,0 cm wird grundsätzlich um 5,0 cm gekürzt.
Zwischen 27,0 und 27,5 cm wird grundsätzlich um 27,5 cm gekürzt.

Hinweise zur Maßermittlung bei Abschrägungen

Seitliche Abschrägung

Abschrägungen sind nur bei 1-türigen Elementen möglich. Der Türanschlag (links oder rechts) erfolgt an der höheren Außenseite des Elementes.

Benötigte Maße:

- H = Raumhöhe
- H 2 = Höhe Schräge (Wenn zwischen Wand und Schrank/Element ein Zwischenraum gewünscht wird, bitte genaues Distanzmaß angeben.)
- B 1 = Breite Schräge
- B 2 = Breite Schräge
- G = Gesamtbreite
- S = Schrankbreite

Achtung!

- Wenn die Abschrägung die Position eines Griffes schneidet, so wird nur an dieser Tür die Griffposition werksseitig nach unten versetzt.
- Da Fußböden, Decken und Wände nicht immer ganz gerade sind, muß unter Zurhilfenahme einer Wasserwaage das exakte Raummaß ermittelt werden.
- Geben Sie bei Einsatz eines Kranzprofils bitte an, ob dieses in der Schräge weitergeführt werden soll.

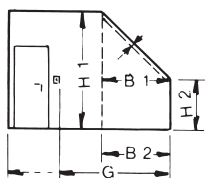
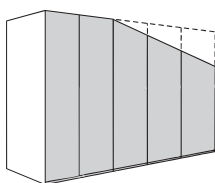

Rückseitige Abschrägung

Rückseitige Abschrägung ist bei allen Schrankelementen möglich.

Benötigte Maße:

- H 1 = Raumhöhe
- H 2 = Höhe Schräge (Wenn zwischen Wand und Schrank/Element ein Zwischenraum gewünscht wird, bitte genaues Distanzmaß angeben.)
- T 1 = Tiefe Schräge
- T 2 = Tiefe Schräge

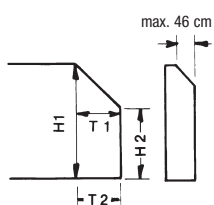
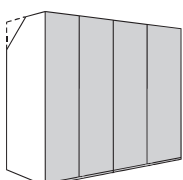

GENTIS

Schränke

Sonderhöhen:

Drehtür	- Holz	0003	ohne Mehrpreis
Drehtür	- Spiegel	00031	ohne Mehrpreis

Sonderbreiten:

Für 1-türiges Element	- Holz	0005	-
Für 1-türiges Element	- Spiegel	00051	-
Für 2-türiges Element	- Holz	0006	-
Für 2-türiges Element	- Spiegel	00061	-

Bei Bestellung zusätzlicher Einlegeböden und Kleiderstangen			
Mehrpreis Kürzung pro Einlegeboden		9991	-
Mehrpreis Kürzung pro Kleiderstange		9992	-

Sondertiefen:

Mehrpreis pro Element		0007	-
-----------------------	--	-------------	---

Bei Bestellung zusätzlicher Einlegeböden			
Mehrpreis Kürzung pro Einlegeboden		9993	-

Seitliche Abschrägungen:

Mehrpreis pro Element		9994	-
-----------------------	--	-------------	---

Rückseitige Abschrägungen:

Mehrpreis je Element		99912	-
----------------------	--	--------------	---

Sonderanfertigungen bei Vorzugskombinationen:

Preisstellung: Vorzugskombination + 15% zzgl. aller gewünschten Sonderanfertigungen (siehe oben)

Weitere Sonderanfertigungen sind möglich.

Bitte wenden Sie sich an Ihren Kundenberater.

Sonderartikel

Kleiderschranktüren sind auch als Einzelteile lieferbar und werden wie folgt berechnet:

Für 1 Drehtür/Falttür-Flügel: 50% vom betreffenden 1-trg. Drehtür-Anbauelement

Für 1 Schiebetür inkl. Laufwerk: 35% vom 2-trg. Schiebetürenschränk

Für Türüberbauten, Type **100** (max. 98 cm breit, nur zur Montage zwischen Schränken): 100% von 2-trg. Drehtüren-Anbauelement

Kantenfurnier

werksseitig aufziehen bzw. Kanten lackieren für furnierte und lackierte Ausführungen p./l/m.			
in Preisgruppe I		9902	-
in Preisgruppe II		9902	-

Blenden

für seitliche und obere Verblendung eingebauter Schränke (Unterkonstruktion und Befestigungsmaterial sind bauseits zu beschaffen)

Grundbetrag pro Auftrag		9901	-
+ Preis pro m ² in Preisgruppe I		990	-
+ Preis pro m ² in Preisgruppe II		990	-

Furnierübereinstimmung mit Fronten kann nicht garantiert werden.

165°-Scharniere

Kleiderschranktüren können gegen Aufpreis auch mit **165°-Scharnieren** ausgestattet werden (ausschließlich möglich bei schlichten, geraden Drehtüren). Bitte die Türen deutlich im Auftrag kennzeichnen! Hinweis: Türen mit 165° Scharnieren haben keinen gedämpften Türanschlag.

Aufpreis für 165°-Scharniere pro Drehtür:		180	-
---	--	------------	---

Individuelle Sonderanfertigungen

Sollte Ihre gewünschte Sonderanfertigung so individuell sein, dass diese mit den vielen, von uns bereits angebotenen und kalkulierten Sonderanfertigungen nicht abbildbar ist, dann werden wir Ihnen den Preis über einen Faktor über die Type 33 nennen. Bitte geben Sie uns auf Ihrer Bestellung die zugehörige Anfrage-Nr. und den angegebenen Faktor der Type 33 mit an.

		33	-
--	--	-----------	---

Sonderfarben; Blauer Engel / Emissionslabel der DGM

Sonderfarben

Alle hülsta-Lackfarben sind bei nahezu allen hülsta-Programmen möglich. Lieferfähigkeit und Preise auf Anfrage.

Hinweis zum „Blauen Engel“ (RAL-UZ 38) und Emissionslabel der DGM (Klasse A)

Die Anforderungen des „Blauen Engel“ und des DGM-Emissionslabels können bei Lackfarben der Preisgruppen III und IV je nach Farbmix (Flächen-Anteil dieser Farben in der Kommission) ggf. nicht erfüllt werden. Die gesetzlichen Bestimmungen werden aber auf jeden Fall eingehalten!

Schaltmöglichkeiten für Beleuchtung: Funkfernbedienung mit Farbtemperaturwechsel

Funkfernbedienung mit Farbtemperaturwechsel

Standardmäßig erfolgt die Schaltung der Beleuchtung durch einen außenliegenden Fußschalter. Die Farbtemperatur der LED-Leuchten bei Einsatz des Fußschalters ist kaltweiß. Als Alternative ist aber auch eine 4-Kanal Funkfernbedienung möglich, für die ein Aufpreis berechnet wird. Mit jedem der 4 Kanäle können mehrere Leuchten ein- und ausgeschaltet werden. Alle 4 Kanäle sind separat über Tastendruck dimmbar. Die Farbtemperatur aller 4 Kanäle ist von kaltweiß (ca. 6500 Kelvin = Grundeinstellung der LED-Leuchten) auf warmweiß (ca. 2700 Kelvin) stufenlos einstellbar. Wenn warmweiß gewünscht wird, muss eine Funkfernbedienung bestellt werden. Des Weiteren besteht die Möglichkeit, mit den Tasten „Alles an“ bzw. „Alles aus“ alle Kanäle gleichzeitig an- bzw. auszuschalten. Die Funkfernbedienung besteht aus einem Sender und einem Empfänger. Werden aufgrund der Möbelplanung mehrere Empfänger benötigt, werden diese und entsprechende Kabel werksseitig zugesteuert (ohne Mehrpreis). Bei Einsatz der Funkfernbedienung entfällt die Fußschaltung.

Bei der Funkfernbedienung sind die folgenden Punkte zu beachten:

- Der Empfänger ist hinter Rückwand oder unter Sockelböden (unterhalb von Sockelböden mindestens 20 mm Raum erforderlich) zu positionieren.
- Die Gesamtwattzahl aller eingeplanten Beleuchtungen je Empfänger darf 30 Watt nicht überschreiten.
- 4 Kanäle = 4 Beleuchtungsgruppen
- 1 Beleuchtungsgruppe = x Leuchtmittel
- Alle Leuchten innerhalb einer Beleuchtungsgruppe können auf die gleiche Helligkeit gedimmt werden.
- Die Änderung der Farbtemperatur erfolgt für alle Leuchten in allen Beleuchtungsgruppen.

Bitte beachten Sie unbedingt die Bedienungs- und Programmieranleitung!

4-Kanal Funkfernbedienung mit Farbtemperaturwechsel



4-Kanal Funkfernbedienung mit Farbtemperaturwechsel

Type	2119	-
------	------	---

Anwendungsbeispiele (schematische Darstellungen)

Beispiel 1

Beleuchtung innerhalb eines Möbels

Kanal 1 schaltet (und dimmt) alle Leuchtmittel in Beleuchtungsgruppe 1, d.h. den LED-Einbaustrahler in der linken Vitrine

Kanal 2 schaltet (und dimmt) alle Leuchtmittel in Beleuchtungsgruppe 2, d.h. die LED-Einbaustrahler im offenen Fach

Kanal 3 schaltet (und dimmt) alle Leuchtmittel in Beleuchtungsgruppe 3, d.h. den LED-Einbaustrahler in der rechten Vitrine

Hinweise:

Die Gesamtwattzahl aller eingeplanten Beleuchtungen je Empfänger darf 30 Watt nicht überschreiten. Die Änderung der Farbtemperatur erfolgt für alle Leuchten in allen Beleuchtungsgruppen.

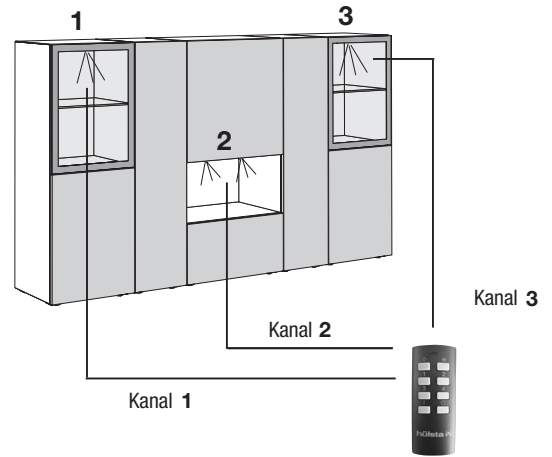

Beispiel 2

Beleuchtung von bauseits getrennten Möbeln

Kanal 1 schaltet (und dimmt) alle Leuchtmittel in Beleuchtungsgruppe 1, d.h. den LED-Einbaustrahler und die LED-Lichtblenden in der linken Vitrine

Kanal 2 schaltet (und dimmt) alle Leuchtmittel in Beleuchtungsgruppe 2, d.h. die LED-Einbaustrahler und die LED-Lichtblenden in der mittleren Vitrine

Kanal 3 schaltet (und dimmt) alle Leuchtmittel in Beleuchtungsgruppe 3, d.h. den LED-Einbaustrahler und die LED-Lichtblenden in der rechten Vitrine

Hinweise:

Die Gesamtwattzahl aller eingeplanten Beleuchtungen je Empfänger darf 30 Watt nicht überschreiten. Die Änderung der Farbtemperatur erfolgt für alle Leuchten in allen Beleuchtungsgruppen.

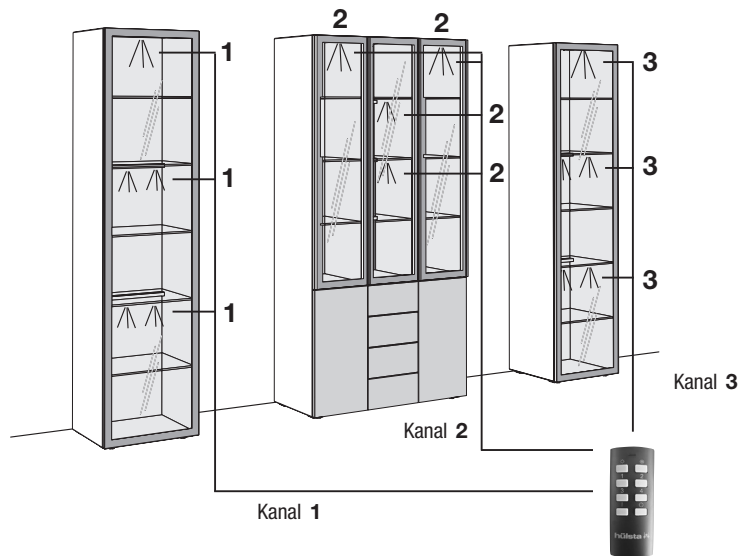

Beispiel 3

Beleuchtung von bauseits getrennten Möbeln

Kanal 1 schaltet (und dimmt) alle Leuchtmittel in Beleuchtungsgruppe 1, d.h. die LED-Einbaustrahler in der linken, mittleren und rechten Vitrine

Kanal 2 schaltet (und dimmt) alle Leuchtmittel in Beleuchtungsgruppe 2, d.h. die oberen LED-Lichtblenden in der linken, mittleren und rechten Vitrine

Kanal 3 schaltet (und dimmt) alle Leuchtmittel in Beleuchtungsgruppe 3, d.h. die unteren LED-Lichtblenden in der linken, mittleren und rechten Vitrine

Hinweise:

Die Gesamtwattzahl aller eingeplanten Beleuchtungen je Empfänger darf 30 Watt nicht überschreiten. Die Änderung der Farbtemperatur erfolgt für alle Leuchten in allen Beleuchtungsgruppen.

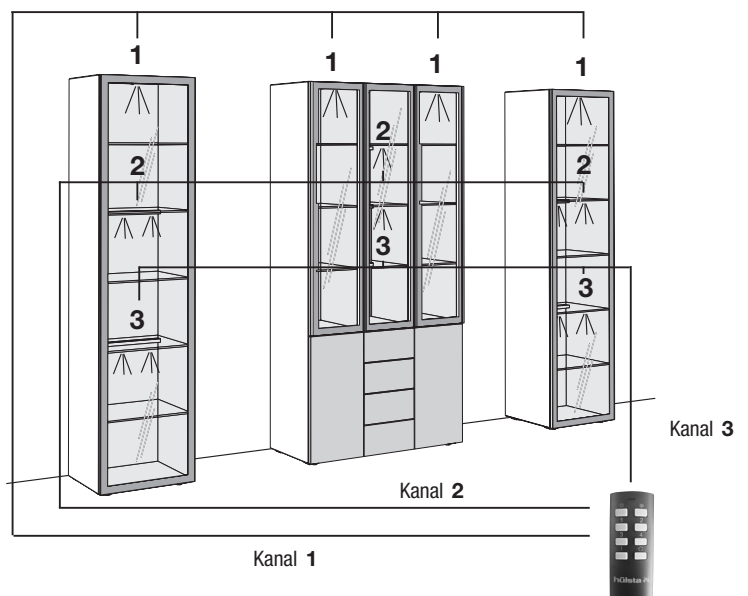

Nutzbare Bettinnenhöhe und Bodenfreiheit

Hinweis zur nutzbaren Bettinnenhöhe:

Die Auflageleisten bei den hülsta-Betten werden in der mittleren Position ausgeliefert, d.h. sie sind um 3,2 cm nach oben und nach unten verstellbar. Werden die Leisten in der untersten Position montiert, resultiert daraus die **maximale, nutzbare Bettinnenhöhe**.

Bei einigen Betten ist die Bettinnenhöhe vergleichsweise niedrig. Bei Federholzrahmen mit großer Bauhöhe wird die Matratze entsprechend gering von der Bettseite eingefasst. Bitte beachten Sie, dass sich die nutzbare Bettinnenhöhe der Betten mit höhenverstellbaren Auflageleisten verringert, wenn Sie diese in der Höhe nach oben verstellen.

So berechnen Sie Ihr individuelles Maß aus den Angaben bei den Federholzrahmen:

Beispiel: Bett und Federholzrahmen hülstaflex basic B
(Rücken- und Fußteil verstellbar)

Max. nutzbare Bettinnenhöhe:
18,0 cm



ca. 12,5 cm Matratzeinfassung
5,5 cm Bauhöhe Federholzrahmen
(Beispiel: hülstaflex basic B)

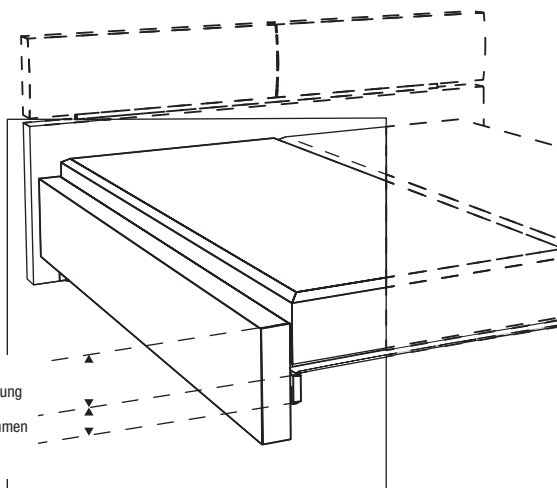

Hinweis zur Bodenfreiheit:

Der Stauraum unterhalb des Federholzrahmens ergibt sich aus der Betthöhe abzüglich der nutzbaren Bettinnenhöhe.

Beispiel-Bett: $42,2 \text{ cm} - 18,0 \text{ cm} = 24,2 \text{ cm}$.

Wandbeschaffenheit / Montageanleitung

Wichtige Hinweise:

Die Wandbeschaffenheit ist vor Vertragsabschluss unbedingt abzufragen und vor der Montage sorgfältig durch einen Fachmonteur zu überprüfen.







Die Montage darf ausschließlich durch einen Fachmonteur unter sorgfältiger Beachtung der Montageanleitung erfolgen.

Die von hülsta als Standardset beigelegten Kunststoffdübel sind ausschließlich für Beton \geq C12/15 geeignet, wenn die Wandbeschaffenheiten und Druckfestigkeiten gemäß der untenstehenden Tabelle vorliegen. In jedem Fall ist eine Montage an Leichtbauwänden ausgeschlossen.

Darüber hinaus bieten wir für die untenstehenden Mauerwerksarten ein Befestigungsset mit Montagemörtel an (siehe Montage-Mörtelset unten). Auch hier ist die Montage durch einen Fachmonteur unter Berücksichtigung der Wandbeschaffenheit und der Montageanleitung durchzuführen. Die unten aufgeführten Druckfestigkeiten dürfen auf keinen Fall unterschritten werden.

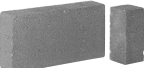
Baustofftabelle

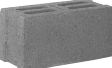
mit Beschreibung, welche Sets bei folgenden Mauerwerksarten angewendet werden müssen:

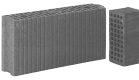
Standardset	Montage-Mörtelset ausschließlich für untenstehende Baustoffe geeignet!	
Beton C12/15 Druckfestigkeit \geq 15 N/mm ² 	 Mauerziegel Mz 12 Druckfestigkeit \geq 12 N/mm ²	 Vollstein aus Leichtbeton V2 Druckfestigkeit \geq 2 N/mm ²
	 Kalksandvollstein KS 12 Druckfestigkeit \geq 12 N/mm ²	 Hohlblockstein aus Leichtbeton Hbl 2 Druckfestigkeit \geq 2 N/mm ²
	 Kalksandlochstein KSL 12 Druckfestigkeit \geq 12 N/mm ²	 Porenbeton PP2 Druckfestigkeit \geq 2 N/mm ²
	 Hochlochziegel HLz 12 Druckfestigkeit \geq 12 N/mm ² Rohdichte \geq 1,0 kg/dm ³	

In allen anderen Fällen ist zwingend eine andere, geeignete Befestigungsart durch einen Fachmonteur auszuwählen. Für die sachgerechte Auswahl anderer Befestigungsarten übernimmt hülsta keinerlei Haftung! Bitte beachten Sie, dass bei unsachgemäßer Befestigung der Möbel an der Wand ein Risiko des Herabfallens bzw. Umkippens besteht – besonders bei Verwendung von bauseitig beschafften alternativen Befestigungsmaterialien. Generell sind Sie als Händler/Fachmonteur für die fachgerechte Wandbefestigung verantwortlich.



Befestigungssets

Kennzeichnungen an den Typenlistenzeichnungen / Montagehinweise für Hängeelemente

Der Großteil der Möbel hat zwei Wandbefestigungspunkte (= Anzahl an Trägerplatten), wenn diese als Hängeelemente eingeplant werden. Dieses wird nicht explizit in der Typenliste erwähnt. Bei einer abweichenden Anzahl an Wandbefestigungspunkten (= Trägerplatten) wird dieses an den Zeichnungen in der Typenliste mit Zahlen in schwarzen Feldern gekennzeichnet. Jede Trägerplatte benötigt vier Befestigungsschrauben.

- 3** = 3 Trägerplatten
- 4** = 4 Trägerplatten usw.

Ein **Montage-Mörtelset** ist ausreichend für bis zu max. 3 Trägerplatten oder 4 Hängewangen.

Wichtiger Hinweis: Je nach Wandbeschaffenheit (siehe oben abgebildete Mauerwerksarten) ist die Montage mittels des speziellen Montage-Mörtelsets und einer handelsüblichen Auspresspistole durchzuführen, welche Grundvoraussetzung für eine sichere und saubere Verarbeitung ist.

Standardset

Das Standardset besteht aus 4 Kunststoffdübeln und 4 Befestigungsschrauben und ist ausreichend für 1 Trägerplatte. Die Standardsets sind gemäß der Anzahl an Trägerplatten im Beschlagpaket enthalten.

Montage-Mörtelset für bis zu max. 3 Trägerplatten bestehend aus:

- 9x Injektions-Siebhülsen
- 9x Einschraubhülsen
- 1x Injektionskartusche
- 2x Statikmischer
- 1x Montageanleitung

Bitte verwenden Sie die Befestigungsschrauben aus dem Standardset (wird kostenlos mitgeliefert).

Bestellbeispiel:

- Anzahl an Trägerplatten aller bestehenden Typen addieren
 - Summe durch „3“ teilen
 - Ergebnis auf volle Zahl aufrunden
- = Anzahl der benötigten Montage-Mörtelsets

M2

hülsta GENTIS Schlafen

Stand: D 1.2024

Entwurf und Konzeption gesetzlich geschützt, Irrtum vorbehalten. Konstruktions-, Farb- und Materialänderungen im Rahmen des technischen Fortschritts vorbehalten.

hülsta-werke · Karl-Hüls-Straße 1 · D-48703 Stadtlohn
Tel. +49 (0) 2563 / 86-0 · Fax +49 (0) 2563 / 86-1000
www.huelsta.com

