

TABLES BASSES





CT 250

A l'aide de la **CT 250**, un véritable élément design prend place dans votre séjour. Découvrez une table basse équipée de deux plateaux, qui offrent de manière charmante beaucoup de surface. Son piétement gracile en chrome brillant ou en métal revêtu par poudrage encadre les plateaux avec élégance. Combinez la avec la table d'appoint CT 250, qui se présente comme pendant plus haut de la table basse. Son piétement impressionnant reprend dans la partie des pieds les formes rondes du design du plateau en verre et les soulignent encore une fois.



Tableau des finitions

No. de la finition	Finitions: plateau supérieur	Catégorie de prix
1058	Laqué blanc pur	I
0299	Laqué blanc	I
1685	Laqué gris	I
2208	Laqué gris soie	I
1260	Chêne nature	II
1529	Cœur de noyer	II
0986	Verre clair Optiwhite	II
0954	Verre teinté	II
2369	Céramique zaha stone	III
2370	Céramique storm nero	III
2268	Céramique calacatta	III
NOUVEAU 2483	Céramique grigia	III
NOUVEAU 2484	Céramique shilin slate	III
NOUVEAU 2485	Céramique umbra marron	III
2270	Céramique pulpis	III

No. de la finition	Finitions: plateau inférieur
0986	Verre clair Optiwhite
0954	Verre teinté

No. de la finition	Finitions: piétement en métal	Catégorie de prix
1058	Laqué blanc pur	I
0299	Laqué blanc	I
1685	Laqué gris	I
2208	Laqué gris soie	I
2332	Laqué structuré quartz	I
2333	Laqué structuré anthracite	I
2220	Chrome brillant	II

Tables basses / table d'appoint CT 250



Tables basses CT 250 41,0 cm de haut; Ø 100 resp. 120 cm Plateau supérieur en bois (laqué ou placage), verre ou céramique, plateau inférieur en verre, piétement en métal laqué ou en chrome brillant	 Ø 100 cm		 Ø 120 cm	
	Piétement de table dans la catégorie de prix I		Piétement de table dans la catégorie de prix II	
	1050	1050	1250	1250
Cat. de prix I II III	-	-	-	-

Table d'appoint CT 250 48,0 cm de haut; Ø 60 cm Plateau de table en bois (laqué ou placage), verre ou céramique, piétement en métal laqué ou en chrome brillant	 Ø 60 cm	
	Piétement de table dans la catégorie de prix I	
	650	
Cat. de prix I II III	-	-

CT 240

Les arrondis doux rencontrent les arêtes claires - la table basse CT 240 réunit ingénieusement les deux formes. Le plateau de table rectangulaire et son pendant en verre sont portés par un piétement, qui se manifeste sous forme d'un arc impressionnant. Il se poursuit jusqu'à l'extrémité du plateau et se présente avec élégance. Le plateau inférieur en verre offre un volume de rangement discret et complète le design. Le tiroir pivotant, disponible sur demande, donne une note surprenante et individuelle.

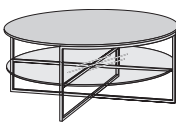
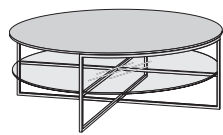

Tableau des finitions

No. de la finition	Finitions: plateau supérieur	Catégorie de prix
1058	Laqué blanc pur	I
0299	Laqué blanc	I
1685	Laqué gris	I
2208	Laqué gris soie	I
1260	Chêne nature	II
1529	Cœur de noyer	III

No. de la finition	Finitions: plateau inférieur	
0986	Verre clair Optiwhite	
0954	Verre teinté	

No. de la finition	Finitions: piétement en métal	Catégorie de prix
1058	Laqué blanc pur	I
0299	Laqué blanc	I
1685	Laqué gris	I
2208	Laqué gris soie	I
2332	Laqué structuré quartz	I
2333	Laqué structuré anthracite	I
2220	Chrome brillant	II

Tiroir tournant uniquement livrable en laqué structuré anthracite (no. de la finition 2333).

Tables basses CT 240

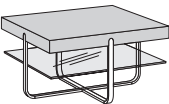
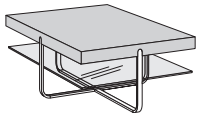
Tables basses CT 240 41,0 cm de haut; au choix avec tiroir tournant		 75 x 75 cm		 75 x 120 cm	
Plateau supérieur en bois (laqué ou placage), plateau inférieur en verre, piétement en métal laqué ou en chrome brillant		Piétement de table dans la catégorie de prix I	Piétement de table dans la catégorie de prix II	Piétement de table dans la catégorie de prix I	Piétement de table dans la catégorie de prix II
		7540	7540	7541	7541
Cat. de prix		-	-	-	-
I		-	-	-	-
II		-	-	-	-
III		-	-	-	-

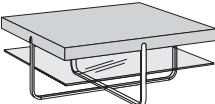
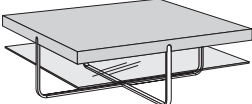
		 100 x 100 cm		 120 x 120 cm	
		Piétement de table dans la catégorie de prix I	Piétement de table dans la catégorie de prix II	Piétement de table dans la catégorie de prix I	Piétement de table dans la catégorie de prix II
		1040	1040	1240	1240
Cat. de prix		-	-	-	-
I		-	-	-	-
II		-	-	-	-
III		-	-	-	-

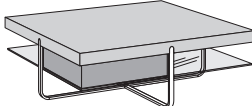
Tiroir tournant pour tables basses				
Les tables basses peuvent, contre paiement d'un supplément, être équipées, au choix, d'un tiroir tournant.				
Tiroir tournant uniquement livrable en laqué structuré anthracite.				
Charge maxi du tiroir tournant: 7 kg				
		pour table basse 75 x 75 cm et 75 x 120 cm	pour table basse 100 x 100 cm	pour table basse 120 x 120 cm
		75	100	120
		-	-	-

CT 230

Une table basse comme une déclaration claire: la **CT 230** est convaincante grâce à son design aux lignes droites et à la maîtrise de son apparition, et cela dans plusieurs dimensions et finitions. Des combinaisons exceptionnelles d'un plateau de table en bois, en laqué ou en céramique, d'une desserte complémentaire en verre et d'un piétement en métal noble revêtu par poudrage sont possibles. Le grand tiroir, pouvant en option s'intégrer avec discrétion au piétement de la table, offre un volume supplémentaire pour le rangement.



Tableau des finitions

No. de la finition	Finitions: plateau supérieur / calfeutrement latéral supérieur pour les finitions en céramique	Catégorie de prix
1058	Laqué blanc pur	I
0299	Laqué blanc	I
1685	Laqué gris	I
2208	Laqué gris soie	I
1260	Chêne nature	II
1529	Cœur de noyer	III
2369	Céramique zaha stone / Laqué gris clair	IV
2370	Céramique storm nero / Laqué gris	IV
2268	Céramique calacatta / Laqué blanc pur	IV
NOUVEAU 2483	Céramique grigia / Laqué gris clair	IV
NOUVEAU 2484	Céramique shilin slate / Laqué brun clair	IV
NOUVEAU 2485	Céramique umbra marron / Laqué gris	IV
2270	Céramique pulpis / Laqué brun clair	IV

No. de la finition	Finitions: plateau inférieur
0986	Verre clair Optiwhite
0954	Verre teinté

No. de la finition	Finitions: piétement en métal	Catégorie de prix
1058	Laqué blanc pur	I
0299	Laqué blanc	I
1685	Laqué gris	I
2208	Laqué gris soie	I
2332	Laqué structuré quartz	I
2333	Laqué structuré anthracite	I
2220	Chrome brillant	II

Le **calfeutrement latéral supérieur** est toujours dans la même finition que le plateau supérieur; exception: pour les versions en céramique, le calfeutrement latéral supérieur est laqué mat (voir ci-dessus).

Tables basses CT 230

Tables basses CT 230 41,0 cm de haut; au choix avec tiroir		75 x 75 cm		75 x 120 cm	
		Piètement de table dans la catégorie de prix I	Piètement de table dans la catégorie de prix II	Piètement de table dans la catégorie de prix I	Piètement de table dans la catégorie de prix II
		7530	7530	7531	7531
Cat. de prix		-	-	-	-
I		-	-	-	-
II		-	-	-	-
III		-	-	-	-
IV		-	-	-	-

100 x 100 cm		120 x 120 cm	
		Piètement de table dans la catégorie de prix I	Piètement de table dans la catégorie de prix II
		1030	1030
Cat. de prix		-	-
I		-	-
II		-	-
III		-	-
IV		-	-

Tiroir pour tables basses		pour table basse 75 x 75 cm et 75 x 120 cm		pour table basse 100 x 100 cm		pour table basse 120 x 120 cm	
		75	100	120			
Nombre maxi de tiroirs:							
1 tiroir (pour la dimension 75 x 75 cm) resp. 2 tiroirs (pour toutes les autres dimensions)							

CT 210

Les courbes douces caractérisent le design classique et malgré tout extravagant de la table basse CT 210: le plateau de table massif devient plus mince vers les bords pour créer des transitions douces au niveau du visuel et du touché au lieu d'angles aigus. La CT 210 s'adapte avec harmonie à chaque logement: qualité du massif, élégance du matériau, forme intemporelle et fonctionnalité convaincante.



Tableau des finitions

No. de la finition 2390 2389	Finitions: plateau de table Chêne natura massif Chêne anthracite massif
No. de la finition 2374 2375	Finitions: piétement de table Métal revêtement par poudrage anthracite Métal revêtement par poudrage quartz

Tables basses CT 210

Tables basses et table d'appoint CT 210
26,3; 36,5 resp. 46,8 cm de haut

Plateau supérieur en bois massif, piétement en métal revêtu par poudrage

26,3 cm de haut

36,5 cm de haut

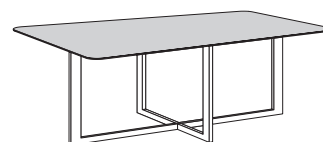
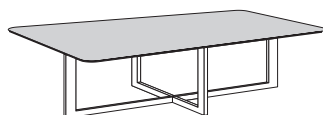

108,7 x 100 cm

108,7 x 100 cm

944

945

46,8 cm de haut

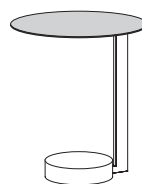

Ø 40 cm

946

CT 200

Ceux qui aiment les lignes claires et les arrondis doux, trouveront grâce aux tables CT 200 un compagnon parfait. Elles reprennent les formes organiques des éléments elliptiques de NAVIS et ont des lignes élégantes même présentées seules ou combinées entre-elles. Les courbes des tables basses en métal, en verre et en céramique donnent devant le canapé de l'espace à la pièce, au lieu d'en enlever.



Tableau des finitions

No. de la finition	Finitions: plateau de table	Catégorie de prix
1260	Chêne nature	I
1529	Cœur de noyer	I
2369	Céramique zaha stone	II
2370	Céramique storm nero	II
2268	Céramique calacatta	II
NOUVEAU 2483	Céramique grigia	II
NOUVEAU 2484	Céramique shilin slate	II
NOUVEAU 2485	Céramique umbra marron	II
2270	Céramique pulpis	II
No. de la finition	Finitions: piétement de table	
2251	Revêtement par pulvérisation blanc pur	
2374	Revêtement par pulvérisation anthracite	

Tables basses CT 200

<p>Tables basses CT 200 35,0; 42,0 ou 49,0 cm de haut</p> <p>Plateau supérieur en bois ou céramique, piétement resp. colonne en métal revêtu par poudrage</p>	35,0 cm de haut	
	<p>108,7 x 100 cm</p>	
<p>Cat. de prix</p> <p>I</p> <p>II</p>	<p>911</p> <p>-</p> <p>-</p>	
42,0 cm de haut		49,0 cm de haut
<p>Ø 43 cm</p>		<p>Ø 43 cm</p>
<p>944</p> <p>-</p> <p>-</p>		<p>945</p> <p>-</p> <p>-</p>
<p>Cat. de prix</p> <p>I</p> <p>II</p>		

CT 180

La table basse CT 180 aux dimensions 111 x 47,6 cm et 111 x 111 cm est équipée d'un ou deux tiroirs s'ouvrant dans des directions inverses.

Tableau des finitions

No. de la finition	Corps et façade	Catégorie de prix
1058	Laqué blanc pur	I
2208	Laqué gris soie	I
2146	Chêne de charpente	II

Changement de finition:

Chez la CT 180, il est aussi possible de commander le plateau, le corps de la table et le(s) tiroir(s) dans différentes finitions. Veuillez indiquer sur la commande les éléments dont la finition a été changée. Lors d'un changement de finition au sein de plusieurs catégories de prix, la catégorie de prix la plus élevée est toujours facturée (exception: changement de finition du plateau de table).

No. de la finition	Accent: plateau de table	
2238	Béton gris	
2475	Bronze	

Remarque:

Les finitions pour accents béton gris et bronze sont uniquement livrables pour le plateau de table.



Tables basses CT 180

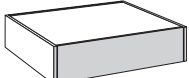

Plateau de la table basse livrable au choix dans les finitions **béton gris** et **bronze** (sans supplément de prix). Veuillez l'indiquer clairement sur la commande!

Tables basses CT 180 sur réglage de socle d'une hauteur de 1,8 cm; 28,8 cm de haut	1 tiroir		2 tiroirs	
				
	111 x 47,6 cm		111 x 111 cm	
	151		111	
Cat. de prix	-		-	
I	-		-	
II	-		-	

CT 170

La table basse CT 170 repose sur un cadre support en bois massif, en chromé brillant ou en métal noir, et est disponible dans les dimensions 70 x 70 cm et 120 x 70 cm. La CT 170 peut, au choix, être équipée en option d'un tiroir.



Tableau des finitions

No. de la finition	Finitions
2495	Frêne natura massif
1288	Chêne nature massif

Tables basses CT 170

<p>Tables basses CT 170 45,0 cm de haut</p> <p>Plateau supérieur en bois, plateau inférieur en verre clair</p> <p>Cadre support dans une finition en bois, en chrome brillant ou en métal noir; veuillez clairement indiquer la finition souhaitée sur la commande!</p> <p>Les tables basses peuvent, au choix et contre paiement d'un supplément, être équipées d'un tiroir (voir ci-dessous)!</p>	 70 x 70 cm		 120 x 70 cm	
	Cadre support dans une finition en bois	Cadre en chrome brillant ou métal noir	Cadre support dans une finition en bois	Cadre en chrome brillant ou métal noir
	771	771	171	171
	-	-	-	-

Accessoires pour table basse: tiroir

<p>Tiroir avec façade en bois massif</p> <p>Les tables basses peuvent, au choix et contre paiement d'un supplément, être équipées d'un tiroir.</p>	Tiroir pour table basse d'une largeur de 70 cm	Tiroir pour table basse d'une largeur de 120 cm
	 70	 120
	-	-

CT 160

La table basse CT 160 ayant les dimensions 80 x 80 cm et 110 x 80 cm offre trois solutions différentes pour le socle. Le plateau inférieur est en laqué, plaqué ou en tronc naturel, la garniture est dans l'une des quatre sortes de verre.



Tableau des finitions du plateau inférieur

No. de la finition	Finitions	Catégorie de prix
1058	Laqué blanc pur	I
0299	Laqué blanc	I
1685	Laqué gris	I
1260	Chêne nature	III
1529	Cœur de noyer	III
2229	Chêne tronc naturel	IV
2230	Cœur de noyer tronc naturel	IV

Tables basses CT 160

<p>Tables basses CT 160 26,3 cm de haut (y compris réglage de socle d'une hauteur de 1,5 cm)</p> <p>Garniture en verre, au choix, dans l'une des quatre sortes de verre, 22,0 cm de haut</p> <p>Plateau inférieur laqué, plaqué ou en tronc naturel</p>	<p>80 x 80 cm</p>				<p>110 x 80 cm</p>				
		Verre clair	Verre teinté	Verre bronze	Verre clair Optiwhite	Verre clair	Verre teinté	Verre bronze	Verre clair Optiwhite
	Cat. de prix	8811	8813	8814	8812	1811	1813	1814	1812
	I	-	-	-	-	-	-	-	
	III	-	-	-	-	-	-	-	
	IV	-	-	-	-	-	-	-	
<p>Tables basses CT 160 32,7 cm de haut (y compris roulettes d'une hauteur de 8,0 cm)</p> <p>Autres descriptions de la table basse CT 160: voir ci-dessus!</p>	<p>80 x 80 cm</p>				<p>110 x 80 cm</p>				
		Verre clair	Verre teinté	Verre bronze	Verre clair Optiwhite	Verre clair	Verre teinté	Verre bronze	Verre clair Optiwhite
	Cat. de prix	8821	8823	8824	8822	1821	1823	1824	1822
	I	-	-	-	-	-	-	-	
	III	-	-	-	-	-	-	-	
	IV	-	-	-	-	-	-	-	
<p>Tables basses CT 160 35,0 cm de haut (y compris socle en chrome brillant d'une hauteur de 10,3 cm)</p> <p>Autres descriptions de la table basse CT 160: voir ci-dessus!</p>	<p>80 x 80 cm</p>				<p>110 x 80 cm</p>				
		Verre clair	Verre teinté	Verre bronze	Verre clair Optiwhite	Verre clair	Verre teinté	Verre bronze	Verre clair Optiwhite
	Cat. de prix	8831	8833	8834	8832	1831	1833	1834	1832
	I	-	-	-	-	-	-	-	
	III	-	-	-	-	-	-	-	
	IV	-	-	-	-	-	-	-	

CT 110

La table basse CT 110 repose sur un plateau de socle en acier inox et un socle en bois. La colonne est en métal avec revêtement pulvérisé anthracite. Le plateau supérieur est en verre laqué sur la face arrière. Trois tables sont équipées d'un réglage progressif en hauteur commandé par une manette placée au-dessous du plateau en verre. La CT 110 est disponible dans les dimensions 70 x 70 cm, 90 x 90 cm et 120 x 70 cm.



Tableau des finitions

No. de la finition	Finitions
0299	Laqué blanc
1260	Chêne nature
1529	Cœur de noyer

Tables basses CT 110

<p>Tables basses CT 110 35,0 cm de haut</p> <p>Plateau de socle en acier inox, socle et plateau inférieur en placage ou en laqué; colonne en métal revêtement pulvérisé anthracite</p> <p>Plateau supérieur en verre laqué sur la face arrière</p>									
	70 x 70 cm			90 x 90 cm			120 x 70 cm		
	Plateau supérieur: en verre laqué blanc sur la face arrière	Plateau supérieur: en verre laqué noir sur la face arrière	Plateau supérieur: en verre laqué gris sur la face arrière	Plateau supérieur: en verre laqué blanc sur la face arrière	Plateau supérieur: en verre laqué noir sur la face arrière	Plateau supérieur: en verre laqué gris sur la face arrière	Plateau supérieur: en verre laqué blanc sur la face arrière	Plateau supérieur: en verre laqué noir sur la face arrière	Plateau supérieur: en verre laqué gris sur la face arrière
07111	07211	07511	09111	09211	09511	02111	02211	02511	
-	-	-	-	-	-	-	-	-	
<p>Tables basses CT 110 réglage progressif en hauteur de 40 à 55 cm à l'aide d'une manette au-dessous du plateau supérieur en verre</p> <p>Plateau de socle en acier inox, socle et plateau inférieur en placage ou en laqué; colonne en métal revêtement pulvérisé anthracite</p> <p>Plateau supérieur en verre laqué sur la face arrière</p>									
	70 x 70 cm			90 x 90 cm			120 x 70 cm		
	Plateau supérieur: en verre laqué blanc sur la face arrière	Plateau supérieur: en verre laqué noir sur la face arrière	Plateau supérieur: en verre laqué gris sur la face arrière	Plateau supérieur: en verre laqué blanc sur la face arrière	Plateau supérieur: en verre laqué noir sur la face arrière	Plateau supérieur: en verre laqué gris sur la face arrière	Plateau supérieur: en verre laqué blanc sur la face arrière	Plateau supérieur: en verre laqué noir sur la face arrière	Plateau supérieur: en verre laqué gris sur la face arrière
07121	07221	07521	09121	09221	09521	02121	02221	02521	
-	-	-	-	-	-	-	-	-	

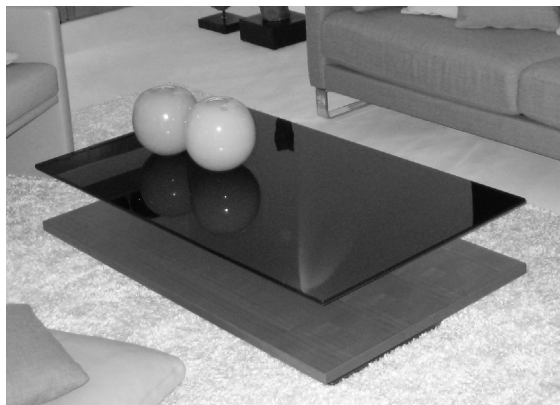
CT 90

La table basse CT 90 est disponible dans de nombreuses finitions et dans les dimensions 80 x 80 cm et 110 x 110 cm. Le plateau supérieur est en verre laqué sur la face arrière et le plateau inférieur en laqué mat. En option, la CT 90 peut être équipée d'un tiroir tournant en bois – au choix, avec éclairage LED – avec placage de différentes essences.



Tableau des finitions du plateau inférieur

No. de la finition	Finitions
0366	Laqué noir
0424	Laqué blanc
1685	Laqué gris
2208	Laqué gris soie

A noter: Veuillez impérativement indiquer lors de la commande le n° de la finition du plateau inférieur. Si aucune indication concernant la finition n'est mentionnée sur votre commande, le plateau inférieur sera livré dans la même couleur que le plateau en verre supérieur!

Tables basses CT 90

Tables basses CT 90 sans tiroir tournant

32,0 cm de haut

Plateau supérieur en verre laqué sur la face arrière; plateau inférieur en laqué mat (voir tableau des finitions)

Sur socle en chrome brillant

sans tiroir tournant

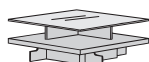

80 x 80 cm

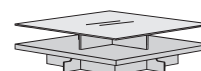

110 x 110 cm

sans tiroir tournant	Plateau supérieur en verre laqué sur la face arrière en:				Plateau supérieur en verre laqué sur la face arrière en:			
	noir	blanc	gris	gris soie	noir	blanc	gris	gris soie
	0819	0829	0869	0889	0119	0129	0169	0189
	-	-	-	-	-	-	-	-

Tables basses CT 90

Tables basses CT 90 avec 1 tiroir tournant
32,0 cm de haut

Voir la page précédente pour d'autres renseignements concernant la table basse CT 90!

Tiroir tournant en placage
Charge maxi du tiroir tournant: 7 kg

avec 1 tiroir tournant



80 x 80 cm



110 x 110 cm

avec 1 tiroir tournant en:	Plateau supérieur en verre laqué sur la face arrière en:				Plateau supérieur en verre laqué sur la face arrière en:			
	noir	blanc	gris	gris soie	noir	blanc	gris	gris soie
Chêne nature	08194 -	08294 -	08694 -	08894 -	01194 -	01294 -	01694 -	01894 -
Cœur de noyer	08195 -	08295 -	08695 -	08895 -	01195 -	01295 -	01695 -	01895 -

Tables basses CT 90 avec 1 tiroir tournant, y compris éclairage LED
32,0 cm de haut

Voir la page précédente pour d'autres renseignements concernant la table basse CT 90!

Eclairage LED, 7,5 V, 1,0 W, alimenté par des piles standard jointes AAA 1,5 V (piles rechargeables non utilisables); avec allumage et extinction automatiques lorsque le tiroir est ouvert.

Luminaire < 60 lm

avec 1 tiroir tournant, y compris éclairage LED



80 x 80 cm



110 x 110 cm

avec 1 tiroir tournant en:	Plateau supérieur en verre laqué sur la face arrière en:				Plateau supérieur en verre laqué sur la face arrière en:			
	noir	blanc	gris	gris soie	noir	blanc	gris	gris soie
Chêne nature	18194 -	18294 -	18694 -	18894 -	11194 -	11294 -	11694 -	11894 -
Cœur de noyer	18195 -	18295 -	18695 -	18895 -	11195 -	11295 -	11695 -	11895 -

CT 10

La table basse CT 10 est un classique moderne sur pieds de socle de couleur bronze clair. Pour le bâti, ainsi que pour le plateau supérieur et le plateau inférieur, une multitude de finitions et de dimensions sont disponibles.



Tableau des finitions

No. de la finition	Finitions	Catégorie de prix
0299	Laqué blanc	I
1058	Laqué blanc pur	I
1260	Chêne nature	I
1529	Cœur de noyer	III

Tables basses CT 10

Tables basses CT 10 45,0 cm de haut		70 x 70 cm			90 x 90 cm			120 x 70 cm				
Plateau supérieur, au choix, en laqué, placage, verre clair, verre satiné, verre teinté ou verre laqué sur la face arrière		avec plateau en bois			avec plateau en bois			avec plateau en bois				
Plateau inférieur en laqué ou en placage		0711			0911			01211				
sur pieds de socle de couleur bronze clair		-			-			-				
Cat. de prix		I			-			-				
		III			-			-				
		70 x 70 cm			90 x 90 cm			120 x 70 cm				
	avec plateau en verre laqué blanc sur la face arrière	avec plateau en verre laqué sable sur la face arrière	avec plateau en verre laqué gris sur la face arrière	avec plateau en verre laqué blanc pur sur la face arrière	avec plateau en verre laqué blanc sur la face arrière	avec plateau en verre laqué sable sur la face arrière	avec plateau en verre laqué gris sur la face arrière	avec plateau en verre laqué blanc pur sur la face arrière	avec plateau en verre laqué blanc sur la face arrière	avec plateau en verre laqué sable sur la face arrière	avec plateau en verre laqué gris sur la face arrière	avec plateau en verre laqué blanc pur sur la face arrière
	07119	07118	07117	07116	09119	09118	09117	09116	012119	012118	012117	012116
Cat. de prix	I	-	-	-	-	-	-	-	-	-	-	-
	III	-	-	-	-	-	-	-	-	-	-	-
		70 x 70 cm			90 x 90 cm			120 x 70 cm				
	avec plateau en verre clair	avec plateau en verre satiné	avec plateau en verre teinté	avec plateau en verre clair	avec plateau en verre satiné	avec plateau en verre teinté	avec plateau en verre clair	avec plateau en verre satiné	avec plateau en verre teinté	avec plateau en verre clair	avec plateau en verre satiné	avec plateau en verre teinté
	076	077	078	096	097	098	0126	0127	0128			
Cat. de prix	I	-	-	-	-	-	-	-	-	-	-	-
	III	-	-	-	-	-	-	-	-	-	-	-



Tables d'appoint BT01



Tableau des finitions

No. de la finition	Finitions
2336 0038	Laqué quartz Laqué anthracite

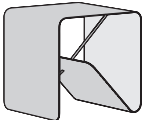
Tables d'appoint BT01

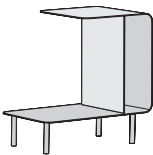
<p>Tables d'appoint BT01 Tables d'appoint en métal laqué</p>				
	Hauteur x Largeur x Profondeur 42,5 x 42,5 x 40		50 x 43,5 x 41	
	Laqué quartz 501	Laqué anthracite 502	Laqué quartz 511	Laqué anthracite 512
	-	-	-	-
				
	Hauteur x Largeur x Profondeur 52,1 x 51,5 x 32			
	Laqué quartz 521	Laqué anthracite 522		
	-	-		

hülsta COUCHTISCHE

Stand: F 1. 2024

Modèles déposés. Tous droits réservés pour les évolutions techniques et les modifications de prix.

hülsta-werke · Karl-Hüls-Straße 1 · D-48703 Stadtlohn
Tel. +49 (0) 2563 / 86-0 · Fax +49 (0) 2563 / 86-1000
www.huelsta.com

hülsta 