

PULSO SOMMEIL





PULSO

Sommaire

	Page
Présentation du programme, tableaux des finitions	2-4
Armoires à vêtements	5
Armoires à portes ouvrantes	6-9
Lits avec tête de lit en bois, accessoires pour lits	10-11
Meubles d'appoint, table d'appoint, télécommande radio	12-13
Informations générales:	
Fabrications spéciales, articles spéciaux	14-15
Possibilités de commande de l'éclairage	16-17
Hauteur utile de l'intérieur du lit et garde au sol	18
Remarques importantes: caractéristique des murs / notice de montage	19

PULSO apporte une impulsion élégante dans la chambre à coucher. Le design caractéristique du lit réunit l'environnement aux formes pures et l'ambiance accueillante aux meubles favoris pour tous ceux qui aiment dormir dans un mobilier de style. Cette grandeur se profile aussi dans la gamme des éléments de rangement – spacieux, polyvalents et un peu excentriques.

Armoires

Recoups en hauteur par intervalles de 1,0 cm sans supplément

Armoires à portes ouvrantes d'après le principe des constructions sans fin

- Armoire avec portes lisses (et tiroirs) avec poignée en forme de barre ou portes design avec poignée creuse; poignée en forme de barre et poignée creuse, au choix, dans une autre finition que les portes ouvrantes
- Au choix, avec miroir en appui (contre supplément)
- Au choix, avec profilé de corniche et/ou lampes LED en saillie (12 V; 2,4 W)
- Corps intérieur des armoires toujours en laqué blanc
- Aménagement intérieur standard: 2 tablettes, 1 triangle à vêtements
- Aménagement intérieur fonctionnel et de qualité pour armoires (voir tarif « **Aménagement intérieur d'armoire** »)

Lits

- Lits avec tête de lit en bois; en trois largeurs et trois longueurs
- Gamme étendue d'accessoires pour lits: étrier de lit, éclairage LED pour tête de lit, prise de courant et prise USB pour tête de lit

Les lits associés au système de literie hülsta garantissent le meilleur confort possible. Le système de literie hülsta offre, grâce à ses sommiers à lattes en bois et ses matelas de grande qualité, les conditions optimales pour un sommeil reposant (voir tarif « **Literie** »).

Meubles d'appoint

- Chevets en une hauteur et deux largeurs, table d'appoint
- Commodes avec tiroirs ou portes, commodes hautes avec tiroirs ou avec abattant et tiroirs, commodes suspendues avec tiroirs; en quatre largeurs
- Tablettes en équerre, au choix avec éclairage LED
- Bâti des tiroirs des chevets et commodes toujours en gris

Détails de qualité

- Portes des armoires avec poignée en forme de barre resp. poignée creuse et charnières à ressorts
- Charnières entièrement en métal
- Perçages discrets de 2,5 mm pour les armoires
- Montants intermédiaires et extérieurs des armoires avec réglage en hauteur dans le socle
- **hülsta-SoftFlow**: Tiroirs des armoires sur rails invisibles à ouverture totale et fermeture automatique amortie
- **hülsta-Push-to-open**: Tiroirs et portes des meubles d'appoint avec hülsta-Push-to-open
- **hülsta-MagicClose**: Toutes les portes d'armoire avec butée amortie

Tableaux des finitions

Armoires

No. de la finition	Corps extérieur et façade de l'armoire, profilé de corniche	Cat. de prix	No. de la finition	Façade pour accents, poignée creuse des portes design	Cat. de prix	No. de la finition	Poignée en forme de barre des portes lisses et tiroirs
1058 1260 1529	Laqué blanc pur Chêne nature Cœur de noyer	I II II	1058 2333 1260 1529	Laqué blanc pur Laqué structuré anthracite Chêne nature Cœur de noyer	I I II II	1058 2333	Laqué blanc pur Laqué structuré anthracite

Changement de finition

Les numéros de modèle pour le corps extérieur de l'armoire, la façade, la poignée creuse / la poignée en forme de barre et du profilé de corniche sont à indiquer séparément car des combinaisons de couleurs sont possibles. Lors d'une modification des finitions au sein de plusieurs catégories de prix, la catégorie de prix la plus élevée est facturée par principe (exception: changement de finition pour la poignée creuse / poignée en forme de barre). Le corps intérieur de l'armoire est toujours en laqué blanc.

Lits

No. de la finition	Tête et côtés de lit	Cat. de prix	No. de la finition	Coins du lit, pieds et étrier
1058 1260 1529	Laqué blanc pur Chêne nature Cœur de noyer	I II II	1058 2333	Laqué blanc pur Laqué structuré anthracite

Changement de finition

Les numéros de modèle pour la tête et les côtés de lit sont à indiquer séparément car des combinaisons de couleurs sont possibles. Lors d'une modification des finitions au sein de plusieurs catégories de prix, la catégorie de prix la plus élevée est facturée par principe (exception: changement de finition pour les coins, les pieds et l'étrier de lit).

Meubles d'appoint

No. de la finition	Corps extérieur et façade des meubles d'appoint	Cat. de prix	No. de la finition	Façade pour accents	Cat. de prix
1058 1260 1529	Laqué blanc pur Chêne nature Cœur de noyer	I II II	1058 2333 1260 1529	Laqué blanc pur Laqué structuré anthracite Chêne nature Cœur de noyer	I I II II

Changement de finition

Le numéro du modèle pour le corps et la façade des meubles d'appoint est à mentionner séparément, car des combinaisons de couleurs sont possibles. Lors d'une modification des finitions au sein de plusieurs catégories de prix, la catégorie de prix la plus élevée est facturée par principe. Le corps intérieur des meubles d'appoint est toujours en laqué blanc.

Table d'appoint

No. de la finition	Plateau de table	Cat. de prix	No. de la finition	Piètement de table
1058 2333 1260 1529	Laqué blanc pur Laqué structuré anthracite Chêne nature Cœur de noyer	I I II II	1058 2333	Laqué blanc pur Laqué structuré anthracite
2268 2370	Céramique calacatta Céramique storm nero	III III		

Changement de finition

Le numéro du modèle pour le plateau de table et le piètement est à mentionner séparément, car des combinaisons de couleurs sont possibles.

Présentation du programme

Marquage sur les dessins du tarif / remarques concernant le montage des éléments suspendus

Marquage sur les dessins du tarif / remarques concernant le montage des éléments suspendus

La plupart des meubles sont équipés de deux points de fixation murale (= nombre des plateaux porteurs), lorsque ces meubles sont prévus comme éléments suspendus. Cela n'est pas explicitement mentionné sur le tarif. Lorsque le nombre des points de fixation est plus élevé (= nombre de plateaux porteurs), cela est mentionné sur le dessin dans le tarif par l'intermédiaire d'un chiffre dans un carré noir. Veuillez absolument respecter à ce sujet les informations et les consignes du chapitre « Caractéristiques des murs »!

3
4

Remarques concernant la livraison

Remarques concernant la livraison:

La plupart des éléments sont livrés, de façon standard, **complètement collés**. Ces corps **ne sont donc pas démontables**. Il existe cependant des **exceptions**:

Certains corps sont livrés complètement montés, mais peuvent tout de même être **démontés en pièces détachées** chez le client. Ces articles sont marqués dans le tarif d'un **1**.

1

Certains corps sont livrés **en pièces détachées** en raison de leurs dimensions. Ces articles sont marqués dans le tarif d'un **2**.

2

Les façades marquées du chiffre **2** sont livrées séparément et sont donc toujours à monter (et démontables).

Fixation murale

Remarques importantes: Par principe en tant que vendeur ou monteur spécialisé, vous êtes responsables de la bonne fixation au mur des meubles. Pour cette raison, les fixations murales ne doivent être réalisées que par du personnel formé en conséquence. Pour presque tous les éléments, hülsta livre le matériel nécessaire pour la fixation murale, que vous devez utiliser pour des raisons constructives et de sécurité. Le matériel de fixation livré par hülsta (chevilles, vis) n'est adapté qu'au montage d'éléments dans un béton d'une classe de fermeté C12/15.

Pour les autres matériaux (voir tableau spécifique aux matériaux dans le chapitre concernant les fixations murales), nous proposons un set avec mortier de montage comme article pouvant être commandé. Veuillez remarquer que ce set avec mortier de montage n'est adapté qu'aux matériaux mentionnés. En présence d'autres caractéristiques (par exemple, murs en carton plâtre ou en maçonnerie légère), il est nécessaire de réaliser sur place une fixation adaptée à la charge. Veuillez remarquer que lors d'une mauvaise fixation au mur des meubles, ceux-ci peuvent tomber ou se renverser, tout particulièrement lorsque des matériaux de fixation achetés sur place ou ayant d'autres provenances sont utilisés.

En raison des faits mentionnés ci-dessus, il est impératif de demander les caractéristiques des murs avant la conclusion du contrat de vente.

Possibilités d'agencement



Comme variantes par rapport aux solutions individuelles réalisées à l'aide de l'ensemble du programme, il est possible de faire son choix parmi des armoires aménagées. Cela simplifie l'étude d'une réalisation. Les armoires à vêtements peuvent être complétées par d'éventuels accessoires. Un supplément de prix sera facturé pour les accessoires retenus.

Armoire à 4 portes ouvrantes

202 cm de large

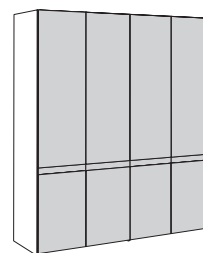
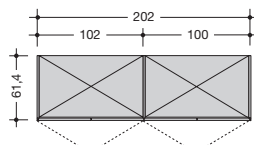
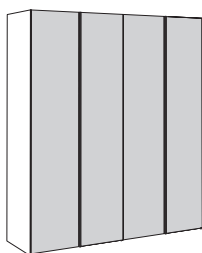

	A810	D810
Cat. de prix	-	-
I	-	-
II	-	-

Armoire à 5 portes ouvrantes

(porte centrale avec ferrures à droite)

252 cm de large

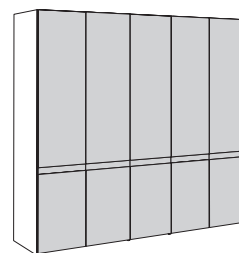
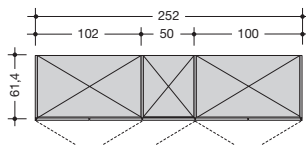
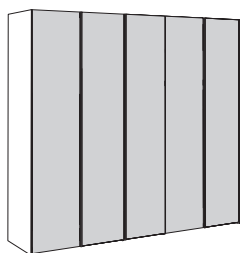

	A811	D811
Cat. de prix	-	-
I	-	-
II	-	-

Armoire à 6 portes ouvrantes

302 cm de large

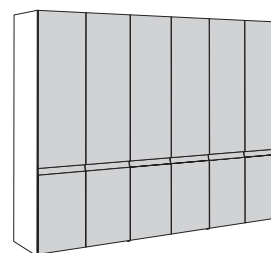
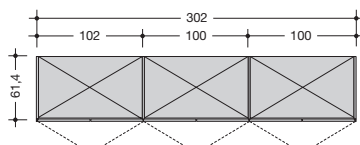
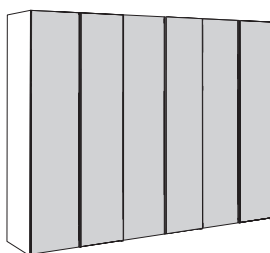

	A812	D812
Cat. de prix	-	-
I	-	-
II	-	-

Armoires à portes ouvrantes

Remarques concernant la réalisation d'armoires à portes ouvrantes selon le principe des constructions sans fin

Les armoires à portes ouvrantes peuvent être conçues selon le principe des constructions sans fin. Grâce aux différentes largeurs des éléments, il est possible de réaliser de nombreuses largeurs d'armoire. Ainsi, la surface disponible peut être utilisée de façon optimale. Pour chaque combinaison d'armoire, le premier élément de gauche est considéré comme l'élément de base, il est équipé de deux faces extérieures. On ne peut installer qu'un seul élément de base. Lors de l'assemblage avec des éléments complémentaires, la face extérieure de droite de l'élément de base est utilisée comme face de finition de l'armoire. Pour les éléments à une porte ouvrante, la position des ferrures peut être choisie à gauche ou à droite. Les dessins ci-dessous ne représentent qu'une partie de l'assortiment des armoires.

L'aménagement intérieur standard de chaque élément est composé de 2 tablettes et d'une tringle. Toutes les surfaces intérieures sont en laqué blanc.

Dimensions

	sans profilé de corniche	avec profilé de corniche	avec lampe LED en saillie	avec profilé de corniche et lampe LED en saillie
Hauteurs y compris socle:	229,6 cm	230,8 cm	234,6 cm	235,8 cm
Recoupes en hauteur par intervalles de 1,0 cm sans supplément				
Profondeurs:	61,4 cm	61,5 cm	74,2 cm	68,7 cm
Largeurs:	voir pages 7-9			

Exemples d'armoires

Armoire à 3 portes ouvrantes

152 cm de large

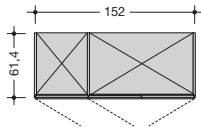
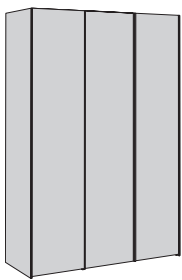

Armoires à portes ouvrantes

- Les armoires à portes ouvrantes peuvent être construites sans fin et combinées entre elles; exception: portes lisses et portes design ne peuvent pas être combinées entre elles
- Profilé de corniche, façades en miroir et éclairage contre supplément de prix
- Largeurs extérieures des éléments: 42, 52, 82, 102, 122, 152, 162, 202 cm (éléments de base)
- Largeurs intérieures des éléments: 38, 48, 78, 98 cm
- Profondeur extérieure: 61,4 cm
- Profondeur intérieure: 56 cm
- Angle d'ouverture des portes: environ 94°

Armoire à 5 portes ouvrantes

(porte centrale avec ferrures à droite)
252 cm de large

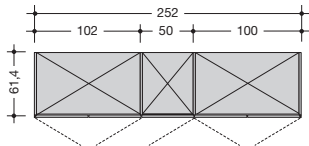
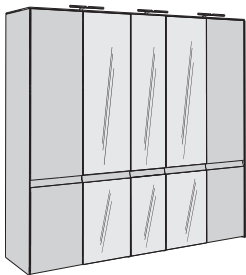

Eclairage

Toutes les armoires à portes ouvrantes peuvent être équipées, au choix, d'une lampe LED en saillie. Une lampe LED en saillie 12 V; 2,4 W est montée au-dessus de chaque élément à 1 ou 2 portes. Sur demande, il est possible de prévoir une lampe LED en saillie au milieu au-dessus de chaque porte. Dans tous les cas, il est indispensable de faire un dessin.

La commande s'effectue de façon standard par un interrupteur au sol. Une télécommande radio est également disponible comme variante contre paiement d'un supplément de prix. La télécommande radio est composée d'un émetteur et d'un récepteur avec lesquels il est possible d'allumer et d'éteindre l'ensemble de l'éclairage. En présence de la télécommande radio, l'interrupteur au sol n'est pas livré.

Attention: En présence d'un profilé de corniche, il est indispensable de respecter un écart minimum de 2,0 cm avec le plafond.

Armoire à 6 portes ouvrantes

302 cm de large

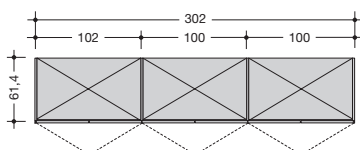
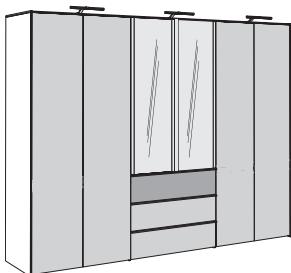

Télécommande radio avec changement de température de couleur
(émetteur + récepteur) **2119** -

Lampe LED en saillie
Supplément de prix pour chaque lampe complémentaire (2,4 W) réf. **395** -



Ce produit contient une source lumineuse de classe d'efficacité énergétique G. 12 V.





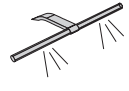
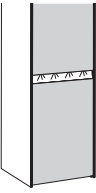
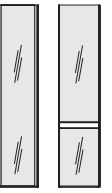
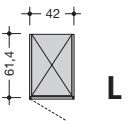
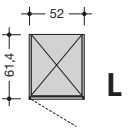
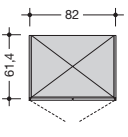
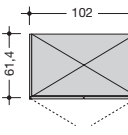
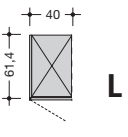
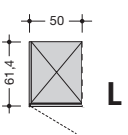
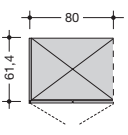
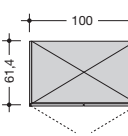

Veuillez prévoir lors de chaque étude un espace de 2 cm vers le plafond et sur le côté pour le montage!

Armoires à portes ouvrantes

PULSO

Armoires à portes ouvrantes		Porte lisse	Porte design	Supplément de prix pour profilé de corniche	Supplément de prix pour lampe LED en saillie	Supplément de prix pour éclairage LED de poignée en forme de barre	Supplément de prix pour miroir
<p>Hauteur: 229,6 cm (hauteur avec profilé de corniche et/ou lampe LED en saillie: voir tableau page 6 en haut à droite; recoupes en hauteur par intervalles de 1,0 cm sans supplément de prix)</p> <p>Largeur: voir tableau</p> <p>Profondeur: 61,4 cm (profondeur avec profilé de corniche et/ou lampe LED en saillie: voir tableau page 6 en haut à droite)</p> <p>Aménagement intérieur de chaque élément: 2 tablettes, 1 tringle à vêtements; aménagement intérieur toujours en laqué blanc.</p> <p>Remarque importante: Portes lisses et portes design ne peuvent pas être combinées entre elles!</p>		 <p>Profondeur du corps: 61,4 cm Épaisseur de la façade: 2,3 cm Profondeur totale (sans poignées): 61,4 cm</p>	 <p>Profondeur du corps: 61,4 cm Épaisseur de la façade: 2,3 cm Profondeur totale (sans poignées): 61,4 cm</p>		 <p>Chaque élément: 1 lampe</p>	 <p>Chaque porte design peut être équipée d'un éclairage LED de poignée en forme de barre contre paiement d'un supplément.</p>	 <p>Chaque porte d'armoire peut être équipée d'un miroir en appui contre paiement d'un supplément de prix.</p>
<p>Éléments de base avec 2 faces extérieures (épaisseur 2 cm chacune)</p> <p>Pour chaque composition d'armoire, le premier élément de gauche est considéré comme l'élément de base qui est équipé de deux faces extérieures. On ne peut installer qu'un seul élément de base. Lors de l'assemblage avec des éléments complémentaires, la face extérieure de droite est utilisée comme face de finition.</p>				<p>Veuillez également consulter les aménagements intérieurs fonctionnels de grande qualité dans le tarif « Aménagement intérieur d'armoire », ainsi que les articles spéciaux et les fabrications spéciales.</p>			
	Elément 1 porte, gauche ou droit, 42 cm de large	A02011 L A02012 R - -	D02011 L D02012 R - -	3410 - -			
	Elément 1 porte, gauche ou droit, 52 cm de large	A2011 L A2012 R - -	D2011 L D2012 R - -	3420 - -			
	Elément 2 portes, 82 cm de large	A0202 - -	D0202 - -	3430 - -			
	Elément 2 portes, 102 cm de large	A202 - -	D202 - -	3440 - -	395 - -		
<p>Éléments complémentaires avec 1 cloison (épaisseur 2 cm)</p>							
	Elément 1 porte, gauche ou droit, 40 cm de large	A00011 L A00012 R - -	D00011 L D00012 R - -	3460 - -			
	Elément 1 porte, gauche ou droit, 50 cm de large	A0011 L A0012 R - -	D0011 L D0012 R - -	3470 - -			
	Elément 2 portes, 80 cm de large	A0002 - -	D0002 - -	3480 - -			
	Elément 2 portes, 100 cm de large	A002 - -	D002 - -	3490 - -			

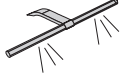

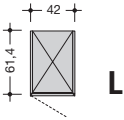
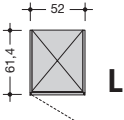
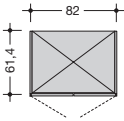
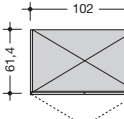
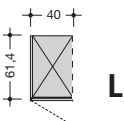
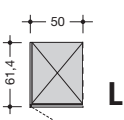
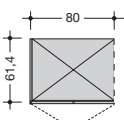
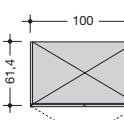

Armoires à portes ouvrantes

Armoires à portes ouvrantes		Porte lisse et 3 tiroirs	Supplément de prix pour profilé de corniche	Supplément de prix pour lampe LED en saillie	Supplément de prix pour miroir
<p>Hauteur: 229,6 cm (hauteur avec profilé de corniche et/ou lampe LED en saillie: voir tableau page 6 en haut à droite; recoupes en hauteur par intervalles de 1,0 cm sans supplément de prix)</p> <p>Largeur: voir tableau</p> <p>Profondeur: 61,4 cm (profondeur avec profilé de corniche et/ou lampe LED en saillie: voir tableau page 6 en haut à droite)</p> <p>Aménagement intérieur de chaque élément: 2 tablettes, 1 triangle à vêtements; aménagement intérieur toujours en laqué blanc.</p> <p>Remarque importante: Portes lisses et portes design ne peuvent pas être combinées entre elles!</p>		 <p>Profondeur du corps: 61,4 cm Epaisseur de la façade: 2,3 cm Profondeur totale (sans poignées): 61,4 cm</p>		<p>Chaque élément: 1 lampe</p>  <p>Remarque concernant la classe énergétique: voir page 6!</p>	<p>Chaque porte d'armoire peut être équipée d'un miroir en appui contre paiement d'un supplément de prix.</p> 
<p>Éléments de base avec 2 faces extérieures (épaisseur 2 cm chacune)</p> <p>Pour chaque composition d'armoire, le premier élément de gauche est considéré comme l'élément de base qui est équipé de deux faces extérieures. On ne peut installer qu'un seul élément de base. Lors de l'assemblage avec des éléments complémentaires, la face extérieure de droite est utilisée comme face de finition.</p>			<p>Veillez également consulter les aménagements intérieurs fonctionnels de grande qualité dans le tarif « Aménagement intérieur d'armoire », ainsi que les articles spéciaux et les fabrications spéciales.</p>		
 <p>Elément 1 porte, gauche ou droit, 3 tiroirs, 42 cm de large</p>	<p>Cat. de prix I II</p>	<p>A02911 L A02912 R</p> <p>- -</p>	<p>3410</p> <p>- -</p>		
 <p>Elément 1 porte, gauche ou droit, 3 tiroirs, 52 cm de large</p>	<p>Cat. de prix I II</p>	<p>A2911 L A2912 R</p> <p>- -</p>	<p>3420</p> <p>- -</p>		
 <p>Elément 2 portes, 3 tiroirs, 82 cm de large</p>	<p>Cat. de prix I II</p>	<p>A0292</p> <p>- -</p>	<p>3430</p> <p>- -</p>		
 <p>Elément 2 portes, 3 tiroirs, 102 cm de large</p>	<p>Cat. de prix I II</p>	<p>A292</p> <p>- -</p>	<p>3440</p> <p>- -</p>	<p>395</p> <p>-</p>	<p>Supplément de prix pour miroir par porte ouvrante: -</p>
<p>Éléments complémentaires avec 1 cloison (épaisseur 2 cm)</p>					
 <p>Elément 1 porte, gauche ou droit, 3 tiroirs, 40 cm de large</p>	<p>Cat. de prix I II</p>	<p>A00911 L A00912 R</p> <p>- -</p>	<p>3460</p> <p>- -</p>		
 <p>Elément 1 porte, gauche ou droit, 3 tiroirs, 50 cm de large</p>	<p>Cat. de prix I II</p>	<p>A0911 L A0912 R</p> <p>- -</p>	<p>3470</p> <p>- -</p>		
 <p>Elément 2 portes, 3 tiroirs, 80 cm de large</p>	<p>Cat. de prix I II</p>	<p>A0092</p> <p>- -</p>	<p>3480</p> <p>- -</p>		
 <p>Elément 2 portes, 3 tiroirs, 100 cm de large</p>	<p>Cat. de prix I II</p>	<p>A092</p> <p>- -</p>	<p>3490</p> <p>- -</p>		

Veillez prévoir lors de chaque étude un espace de 2 cm vers le plafond et sur le côté pour le montage!

Armoires à portes ouvrantes

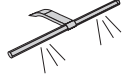
PULSO

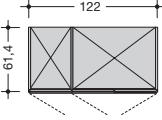
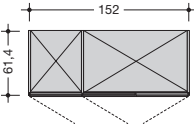
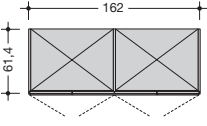
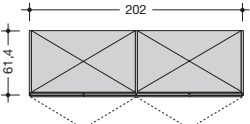
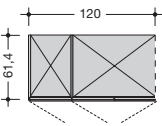
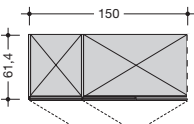
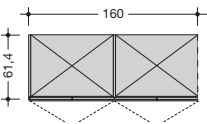
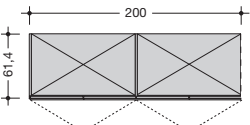
Armoires à portes ouvrantes		Porte lisse et 3 tiroirs	Supplément de prix pour profilé de corniche	Supplément de prix pour lampe LED en saillie	Supplément de prix pour miroir
<p>Hauteur: 229,6 cm (hauteur avec profilé de corniche et/ou lampe LED en saillie: voir tableau page 6 en haut à droite; recoupes en hauteur par intervalles de 1,0 cm sans supplément de prix)</p> <p>Largeur: voir tableau</p> <p>Profondeur: 61,4 cm (profondeur avec profilé de corniche et/ou lampe LED en saillie: voir tableau page 6 en haut à droite)</p> <p>Aménagement intérieur de chaque élément: 2 tablettes, 1 tringle à vêtements; aménagement intérieur toujours en laqué blanc.</p> <p>Remarque importante: Portes lisses et portes design ne peuvent pas être combinées entre elles!</p>		 <p>Profondeur du corps: 61,4 cm Épaisseur de la façade: 2,3 cm Profondeur totale (sans poignées): 61,4 cm</p>		<p>Chaque élément: 1 lampe</p>  <p>Remarque concernant la classe énergétique: voir page 6!</p>	<p>Chaque porte d'armoire peut être équipée d'un miroir en appui contre paiement d'un supplément de prix.</p> 
<p>Éléments de base avec 2 faces extérieures (épaisseur 2 cm chacune)</p> <p>Pour chaque composition d'armoire, le premier élément de gauche est considéré comme l'élément de base qui est équipé de deux faces extérieures. On ne peut installer qu'un seul élément de base. Lors de l'assemblage avec des éléments complémentaires, la face extérieure de droite est utilisée comme face de finition.</p>			<p>Veillez également consulter les aménagements intérieurs fonctionnels de grande qualité dans le tarif « Aménagement intérieur d'armoire », ainsi que les articles spéciaux et les fabrications spéciales.</p>		
 <p>Élément 3 portes, 3 tiroirs, 122 cm de large</p>	<p>c. illustré inversé</p> <p>Cat. de prix I II</p>	<p>A04331 A04332</p> <p>- -</p>	<p>3510</p> <p>- -</p>		
 <p>Élément 3 portes, 3 tiroirs, 152 cm de large</p>	<p>c. illustré inversé</p> <p>Cat. de prix I II</p>	<p>A4331 A4332</p> <p>- -</p>	<p>3520</p> <p>- -</p>	<p>395</p> <p>-</p>	
 <p>Élément 4 portes, 3 tiroirs, 162 cm de large</p>	<p>Cat. de prix I II</p>	<p>A0433</p> <p>- -</p>	<p>3530</p> <p>- -</p>	<p>Pour cet élément d'armoire, nous recommandons 2 lampes LED en saillie.</p>	<p>Veillez indiquer sur le dessin ou sur la commande (à partir de la gauche) l'emplacement exact des portes ouvrantes qui doivent être équipées d'un miroir.</p>
 <p>Élément 4 portes, 3 tiroirs, 202 cm de large</p>	<p>Cat. de prix I II</p>	<p>A433</p> <p>- -</p>	<p>3540</p> <p>- -</p>	<p>2x 395</p> <p>2x -</p>	<p>Supplément de prix pour miroir par porte ouvrante:</p> <p>-</p>
<p>Éléments complémentaires avec 1 cloison (épaisseur 2 cm)</p>					
 <p>Élément 3 portes, 3 tiroirs, 120 cm de large</p>	<p>c. illustré inversé</p> <p>Cat. de prix I II</p>	<p>A00331 A00332</p> <p>- -</p>	<p>3560</p> <p>- -</p>		
 <p>Élément 3 portes, 3 tiroirs, 150 cm de large</p>	<p>c. illustré inversé</p> <p>Cat. de prix I II</p>	<p>A0331 A0332</p> <p>- -</p>	<p>3570</p> <p>- -</p>	<p>395</p> <p>-</p>	
 <p>Élément 4 portes, 3 tiroirs, 160 cm de large</p>	<p>Cat. de prix I II</p>	<p>A0033</p> <p>- -</p>	<p>3580</p> <p>- -</p>	<p>Pour cet élément d'armoire, nous recommandons 2 lampes LED en saillie.</p>	
 <p>Élément 4 portes, 3 tiroirs, 200 cm de large</p>	<p>Cat. de prix I II</p>	<p>A033</p> <p>- -</p>	<p>3590</p> <p>- -</p>	<p>2x 395</p> <p>2x -</p>	

Lits avec tête de lit en bois

Veuillez également consulter les matelas et les sommiers à lattes dans le tarif « Literie »!

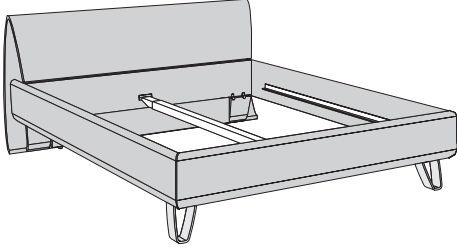
Lits avec tête de lit en bois Tête et côtés de lit dans une finition en bois ou en laqué, coins et pieds de lit en métal revêtu par poudrage blanc pur ou anthracite Lits équipés de languettes d'appuis pour sommiers à lattes et matelas • Réglables en hauteur de 3,2 cm vers le haut et vers le bas • Hauteur utile de l'intérieur du lit: 18,0 cm maxi Veuillez indiquer clairement toutes les finitions sur la commande!	Dimensions intérieures	Dimensions extérieures	Référence	Cat. de prix I	Cat. de prix II
	160x200 180x200 200x200	178x224,5 198x224,5 218x224,5	626 627 628	- - -	- - -
	160x210 180x210 200x210	178x234,5 198x234,5 218x234,5	636 637 638	- - -	- - -
Dimensions des lits: Hauteur de la tête de lit: 89,5 cm Hauteur du bord supérieur du lit: 46,1 cm Hauteur libre sous le lit: 18,8 cm Hauteur utile maximale de l'intérieur du lit (languettes d'appuis dans la position la plus basse): 18,0 cm	160x220 180x220 200x220	178x244,5 198x244,5 218x244,5	646 647 648	- - -	- - -

Possibilités d'agencement



Aménagement complémentaire pour lits

Etrier

Les lits reposent de manière standard sur des pieds en forme de sangles. Si souhaité, ils sont également livrables équipés d'un étrier central donnant un aspect planant. L'étrier est toujours dans la même finition que celle des angles du lit.

Veillez indiquer clairement sur la commande la finition souhaitée pour les coins du lit et l'étrier!

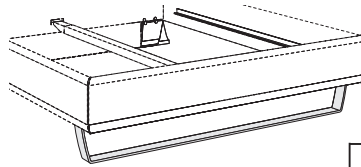

3002
sans supplément

Coins du lit

Les coins du lit sont livrables dans différentes finitions (voir tableau des finitions sur la page de présentation du programme) et toujours dans la même finition que celle des pieds de lit.

Veillez indiquer clairement sur la commande la finition souhaitée pour les coins du lit et les pieds!

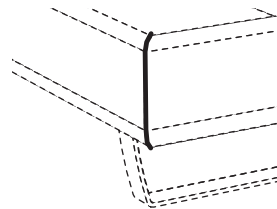

sans supplément

Eclairage

Eclairage LED y compris interrupteur au sol. Pour la commande, une télécommande radio est disponible (contre un supplément de prix).

Eclairage LED pour tête de lit (lot de 2)

Eclairage LED pour montage latéral dans la tête de lit (à gauche et à droite)

Montage ultérieur n'est pas possible.

Ce produit contient une source lumineuse de classe d'efficacité énergétique E. 12 V.

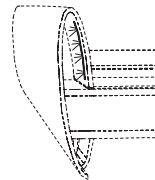

979

-

Prise pour tête de lit

Prise de courant pour montage latéral dans la tête de lit (à gauche et/ou à droite). Il est également possible de prévoir deux prises l'une au-dessus de l'autre.

Montage ultérieur n'est pas possible.

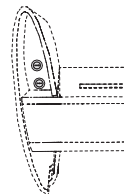

6

-

Prise USB pour tête de lit

Prise USB pour montage latéral dans la tête de lit (à gauche et/ou à droite). Il est également possible de prévoir deux prises l'une au-dessus de l'autre.

Montage ultérieur n'est pas possible.

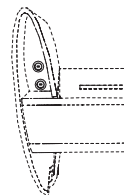



7

-



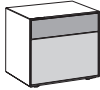
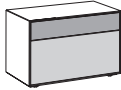

Chevets, table d'appoint

Chevets sur pieds réglables d'une hauteur de 1,8 cm; 46,6 cm de haut; 44,8 cm de profondeur Table d'appoint 49,1 cm de haut; Ø 40,0 cm	2 tiroirs		2 tiroirs		Table d'appoint	
	 51,2 cm de large		 70,0 cm de large		 Ø 40,0 cm	
	5205		5207		5206	
	-		-		-	
Cat. de prix	-		-		-	
I	-		-		-	
II	-		-		-	

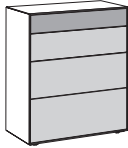
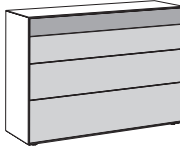
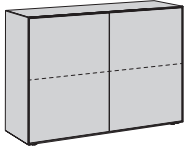
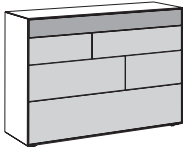
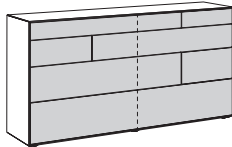
Commodes

Commodes sur pieds réglables d'une hauteur de 1,8 cm; 91,4 cm de haut; 44,8 cm de profondeur	4 tiroirs		4 tiroirs		2 portes avec 1 tablette	
	 76,8 cm de large		 128,0 cm de large		 128,0 cm de large	
	5047		50412		52128	
	-		-		-	
Cat. de prix	-		-		-	
I	-		-		-	
II	-		-		-	
	4 tiroirs			4 tiroirs avec bâtis séparés		
	 128,0 cm de large			 179,2 cm de large		
	54128			54179		
	-			-		
Cat. de prix	-			-		
I	-			-		
II	-			-		

Commodes hautes

Commodes hautes sur pieds réglables d'une hauteur de 1,8 cm; 136,9 cm de haut; 44,8 cm de profondeur	6 tiroirs		en haut: 1 abattant en bas: 3 tiroirs	
	 51,2 cm de large		 51,2 cm de large	
	5605		5615	
	-		-	
Cat. de prix	-		-	
I	-		-	
II	-		-	

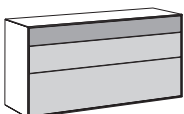
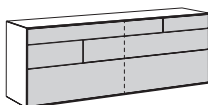

Commodes suspendues

Les commodes suspendues ne doivent être montées que sur des maçonneries absolument solides. Les cloisons légères ou en carton plâtre ne sont pas adaptées à ce montage. Veuillez impérativement respecter les informations et les consignes du chapitre « Caractéristiques des murs »!

Commodes suspendues 64,0 cm de haut; 44,8 cm de profondeur Charge maxi: 30 kg	3 tiroirs		3 tiroirs avec bâtis séparés	
				
	128,0 cm de large		179,2 cm de large	
	53128		53179	
Cat. de prix	-		-	
I	-		-	
II	-		-	

Tablettes en équerre

Les tablettes en équerre ne doivent être montées que sur des maçonneries absolument solides. Les cloisons légères ou en carton plâtre ne sont pas adaptées à ce montage. Veuillez à ce sujet impérativement consulter les informations et consignes du chapitre « Caractéristiques des murs »!

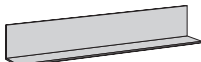
Tablettes en équerre 22,6 cm de haut; 22,6 cm de profondeur pour libre montage mural Charge maxi: 15 kg Eclairage LED pour tablettes en équerre: voir ci-dessous!	51,2 cm de large		70,0 cm de large		128,0 cm de large	
						
	550		570		5100	
Cat. de prix	-		-		-	
I	-		-		-	
II	-		-		-	

Eclairage LED pour tablettes en équerre

Eclairage LED y compris interrupteur au sol. Pour la commande, une télécommande radio est disponible (contre un supplément de prix).

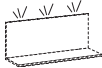
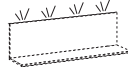
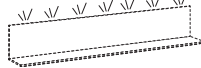
Eclairage LED pour tablettes en équerre Ce produit contient une source lumineuse de classe d'efficacité énergétique F. 12 V.	2,7 W		3,9 W		8,6 W	
						
	pour une largeur de 51,2 cm		pour une largeur de 70,0 cm		pour une largeur de 128,0 cm	
	5001		5002		5003	
Cat. de prix	-		-		-	
I	-		-		-	
II	-		-		-	

Télécommande radio avec changement de température de couleur

L'équipement standard pour la commande de l'éclairage est composé d'un interrupteur au sol placé à l'extérieur des meubles. La température de la couleur des lampes LED est blanc froid lors de l'utilisation de l'interrupteur au sol. Comme autre version, l'équipement d'une télécommande radio 4 canaux est également possible contre paiement d'un supplément de prix. A l'aide de chacun des 4 canaux, il est possible d'allumer et d'éteindre plusieurs lampes. Les 4 canaux sont chacun équipés par touche d'un variateur d'intensité séparé. La température de la couleur de chacun des 4 canaux peut être réglée progressivement du blanc froid (environ 6500 kelvin = réglage de base des lampes LED) au blanc chaud (environ 2700 kelvin). Il est nécessaire de commander une télécommande radio si le blanc chaud est souhaité. De plus, il est possible d'allumer ou d'éteindre tous les canaux à l'aide des touches « Tous allumés » ou « Tous éteints ». La télécommande radio est composée d'un émetteur et d'un récepteur. Si plusieurs récepteurs sont nécessaires pour une étude de mobilier, ceux-ci et le câblage correspondant seront prévus en usine (sans supplément de prix). L'interrupteur au sol n'est pas livré lors de l'utilisation de la télécommande radio.



2119

Hauteurs spéciales, largeurs spéciales, profondeurs spéciales

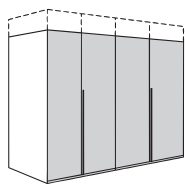

Hauteurs spéciales

- Les armoires à portes ouvrantes, pliantes et coulissantes peuvent être recoupées en hauteur par intervalles de 1,0 cm.
- Il est recommandé de prévoir un plateau supérieur au-dessous de la hauteur des yeux. Veuillez l'indiquer sur la commande!
- Recoupes en hauteur sur plusieurs niveaux possibles (impossibles pour les armoires à portes coulissantes) contre supplément de prix.

Supplément de prix pour chaque niveau:

00030

-

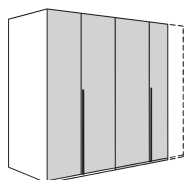

Largeurs spéciales

Applicables uniquement pour les armoires à portes ouvrantes et pliantes

- Les éléments 1 porte, ferrures à gauche ou à droite, peuvent être recoupés jusqu'à une largeur de 25 cm (exception pour les portes façonnées).
- Les éléments 2 portes peuvent être recoupés sur les deux côtés jusqu'à une largeur totale de 50 cm (exception pour les portes façonnées).
- L'agencement intérieur comme les tiroirs ou autres garnitures ne peuvent pas être recoupés en largeur.
- Informations concernant la recoupe en largeur des armoires à portes coulissantes Multi-Forma: voir fabrications spéciales Multi-Forma.

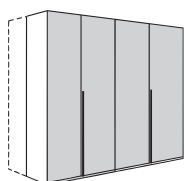

Profondeurs spéciales

- La recoupe en profondeur est effectuée sur les faces latérales, le socle, la corniche et les tablettes.
- L'agencement intérieur comme les tiroirs ou autres garnitures ne peuvent pas être recoupés en profondeur.
- La recoupe maximum des armoires à portes ouvrantes et pliantes est de 30,0 cm.
- La recoupe maximum en présence de portes ouvrantes façonnées est de 9,0 cm.
- La recoupe maximum des armoires à portes coulissantes est de 30 cm.
- Veuillez noter que, pour des raisons techniques lors de la fabrication, il n'est pas possible de réaliser chaque profondeur spéciale:
Entre 0 et 2,5 cm, la recoupe est toujours de 2,5 cm.
Entre 4,5 et 5,0 cm, la recoupe est toujours de 5,0 cm.
Entre 27,0 et 27,5 cm, la recoupe est toujours de 27,5 cm.

Remarques concernant la détermination des cotes d'une coupe en biais

Coupe en biais sur le côté

Les coupes en biais sur le côté ne sont possibles que sur des éléments 1 porte. Les ferrures (à gauche ou à droite) sont placées sur le côté le plus haut de l'élément.

Mesures nécessaires:

- H 1 = Hauteur sous plafond
- H 2 = Hauteur du biais (Lorsqu'un écart est souhaité entre le mur et l'armoire ou l'élément, veuillez indiquer la distance exacte.)
- B 1 = Largeur du biais
- B 2 = Largeur du biais
- G = Largeur totale
- S = Largeur de l'armoire

Attention!

- Lorsque le biais recouvre la position d'une poignée, la porte concernée est équipée en usine d'une poignée placée plus bas.
- Etant donné que les planchers, les plafonds et les murs ne sont jamais parfaitement droits, il est nécessaire d'utiliser un niveau à bulle pour déterminer les dimensions exactes de la pièce.
- Lorsqu'une corniche est prévue, veuillez indiquer si celle-ci doit être poursuivie dans le biais.

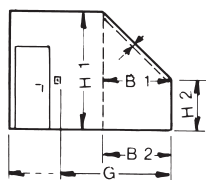
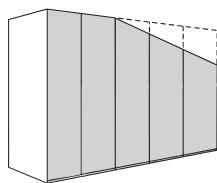

Coupe en biais sur l'arrière

Les coupes en biais sur l'arrière sont possibles sur tous les éléments d'armoires.

Mesures nécessaires:

- H 1 = Hauteur sous plafond
- H 2 = Hauteur du biais (Lorsqu'un écart est souhaité entre le mur et l'armoire ou l'élément, veuillez indiquer la distance exacte.)
- T 1 = Profondeur du biais
- T 2 = Profondeur du biais

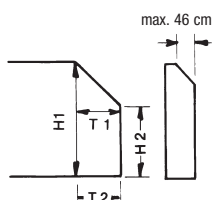
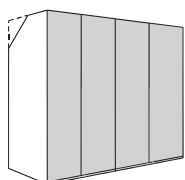

PULSO

Armoires

Hauteurs spéciales:

Porte ouvrante	- Bois	0003	sans supplément
Porte ouvrante	- Miroir	00031	sans supplément

Largeurs spéciales:

Pour élément 1 porte	- Bois	0005	-
Pour élément 1 porte	- Miroir	00051	-
Pour élément 2 portes	- Bois	0006	-
Pour élément 2 portes	- Miroir	00061	-

Largeurs spéciales impossibles pour les armoires à portes ouvrantes avec portes design ou avec portes lisses avec tiroirs.

Lors de la commande de tablettes et de tringles complémentaires

Supplément pour recoupe de chaque tablette	9991	-
Supplément pour recoupe de chaque tringle	9992	-

Profondeurs spéciales:

Supplément pour chaque élément	0007	-
--------------------------------	-------------	---

Profondeurs spéciales impossibles pour les armoires à portes ouvrantes avec portes lisses avec tiroirs

Lors de la commande de tablettes complémentaires

Supplément pour recoupe de chaque tablette	9993	-
--	-------------	---

Coupes en biais sur le côté:

Supplément pour chaque élément sans corniche dans le biais	9994	-
Supplément pour chaque élément avec corniche dans le biais	99916	-

Les coupes en biais sur le côté sont possibles jusqu'à une hauteur mini de 88,0 cm.

Coupe en biais sur l'arrière:

Supplément pour chaque élément	99912	-
--------------------------------	--------------	---

Meubles d'appoint

Hauteurs spéciales (impossibles pour les tiroirs):

Corps d'élément	99902	-
Porte	99903	-
Commodes à tiroirs par intervalles égaux aux tiroirs	99902	-

Largeurs spéciales:

Corps d'élément	999120	-
Porte	999130	-
Tiroir	999170	-

Lors de la commande de tablettes complémentaires

Supplément pour recoupe de chaque tablette	999141	-
--	---------------	---

Profondeurs spéciales (impossibles pour les tiroirs):

Corps d'élément	99932	-
-----------------	--------------	---

Lors de la commande de tablettes complémentaires

Supplément pour recoupe de chaque tablette	999341	-
--	---------------	---

Lits

Lits avec une longueur spéciale de 190 cm	99964	-
Lit avec 2 parties des pieds (lit à entourage)	99967	sans supplément

D'autres fabrications spéciales sont possibles. Veuillez vous adresser à votre conseiller.

Articles spéciaux

Les portes d'armoire sont livrables seules et sont facturées comme suit:

Pour 1 porte ouvrante ou pliante: 50% de l'élément complémentaire à portes ouvrantes concerné

Pour 1 porte coulissante, mécanisme compris: 35% de l'armoire à 2 portes coulissantes concernée

Pour surplomb de porte, référence **100** (largeur maxi 98 cm, pour montage entre armoires): 100% de l'armoire à 2 portes ouvrantes concernée

Calfeutrements pour montage d'armoire dans une niche à l'aide d'un calfeutrement latéral et d'un calfeutrement de plafond (la structure inférieure et le matériel de fixation doivent être fournis sur place)

Pour finitions plaquées/laquées (longueur maxi 268,0 cm, largeur maxi 59,0 cm, épaisseur 2,0 cm)

Montant par commande:	9901	-
+ prix/m ² - laqué	990	-
+ prix/m ² - plaqué	990	-

On ne peut pas garantir une harmonie parfaite des placages de calfeutrement et de façades.

Placage de chant

pour finitions plaquées ou laquées prix/m entamé	9902	-
--	-------------	---

Charnières 165°

Les portes des armoires peuvent être équipées contre paiement d'un supplément de **charnières 165°** (uniquement possible pour les portes ouvrantes lisses et droites). Veuillez clairement indiquer les portes concernées sur la commande! Remarque: les portes avec charnières 165° n'ont pas de butée de porte amortie.

Supplément de prix pour charnières 165° pour chaque porte ouvrante:	180	-
---	------------	---

Fabrications spéciales personnalisées

Si la fabrication spéciale, que vous souhaitez, est si particulière, qu'elle ne fait pas partie des fabrications spéciales, que nous proposons déjà et dont nous avons évalué le prix, nous vous transmettrons son prix à l'aide d'un facteur matérialisé par l'article 33. Indiquez nous alors sur votre commande le numéro correspondant à votre demande, ainsi que le facteur mentionné pour l'article 33.

	33	-
--	-----------	---

Teintes spéciales; l' « Ange bleu » / sigle sur les quotas d'émission du DGM

Teintes spéciales

Toutes les teintes du laqué hülsta peuvent être appliquées à presque tous les programmes hülsta. Disponibilité et prix sur demande.

Remarque concernant l' « Ange bleu » (RAL-UZ 38) et le sigle sur les quotas d'émission du DGM (classe A)

Les exigences de l' « Ange bleu » et du sigle sur les quotas d'émission du DGM ne peuvent pas toujours être requises pour les teintes du laqué des groupes de prix III et IV (voir à ce sujet les différentes finitions en laqué du programme NEO), cela dépend du mélange des teintes (proportion de leurs surfaces dans la commande). Les directives législatives sont cependant appliquées dans tous les cas!

Possibilités de commande de l'éclairage: Télécommande radio avec changement de température de couleur

Télécommande radio avec changement de température de couleur

L'équipement standard pour la commande de l'éclairage est composé d'un interrupteur au sol placé à l'extérieur des meubles. La température de la couleur des lampes LED est blanc froid lors de l'utilisation de l'interrupteur au sol. Comme autre version, l'équipement d'une télécommande radio 4 canaux est également possible contre paiement d'un supplément de prix. A l'aide de chacun des 4 canaux, il est possible d'allumer et d'éteindre plusieurs lampes. Les 4 canaux sont chacun équipés par touche d'un variateur d'intensité séparé. La température de la couleur de chacun des 4 canaux peut être réglée progressivement du blanc froid (environ 6500 kelvin = réglage de base des lampes LED) au blanc chaud (environ 2700 kelvin). Il est nécessaire de commander une télécommande radio si le blanc chaud est souhaité. De plus, il est possible d'allumer ou d'éteindre tous les canaux à l'aide des touches « Tous allumés » ou « Tous éteints ». La télécommande radio est composée d'un émetteur et d'un récepteur. Si plusieurs récepteurs sont nécessaires pour une étude de mobilier, ceux-ci et le câblage correspondant seront prévus en usine (sans supplément de prix). L'interrupteur au sol n'est pas livré lors de l'utilisation de la télécommande radio.

Lors de l'utilisation de la télécommande radio, les points suivants sont à noter:

- Le récepteur est positionné derrière le fond ou sous le plateau de socle (un espace d'un minimum de 20 mm est nécessaire au-dessous du plateau de socle).
- La puissance totale de tous les éclairages prévus pour chaque récepteur ne doit pas dépasser 30 W.
- 4 fréquences = 4 groupes de lampes
- 1 groupe de lampes = x lampes
- Toutes les lampes d'un groupe de lampes peuvent avoir une intensité réglée à la même valeur.
- La température de couleur est modifiée pour toutes les lampes de tous les groupes de lampes.
- La télécommande radio ne peut pas être utilisée dans les réseaux 110 V.

Veillez impérativement respecter le mode d'emploi et la notice de programmation!

Télécommande radio à 4 fréquences avec changement de température de couleur



Couleur de la lumière plus chaude

Couleur de la lumière plus froide

Fréquence 1 à 4
(avec fonction variateur d'intensité de lumière)

Tout éteindre

Tout allumer

Télécommande radio à 4 fréquences avec changement de température de couleur

Référence

2119

-

Exemples d'utilisation (représentation schématique)

Exemple 1

Eclairage dans un seul meuble

La fréquence 1 allume/éteint (et fait varier) toutes les lampes du groupe 1, c'est-à-dire le spot LED de la vitrine de gauche

La fréquence 2 allume/éteint (et fait varier) toutes les lampes du groupe 2, c'est-à-dire les spots LED dans le compartiment ouvert

La fréquence 3 allume/éteint (et fait varier) toutes les lampes du groupe 3, c'est-à-dire le spot LED de la vitrine de droite

Remarque:

La puissance totale de tous les éclairages prévus pour chaque récepteur ne doit pas dépasser 30 W. La température de couleur est modifiée pour toutes les lampes de tous les groupes de lampes.

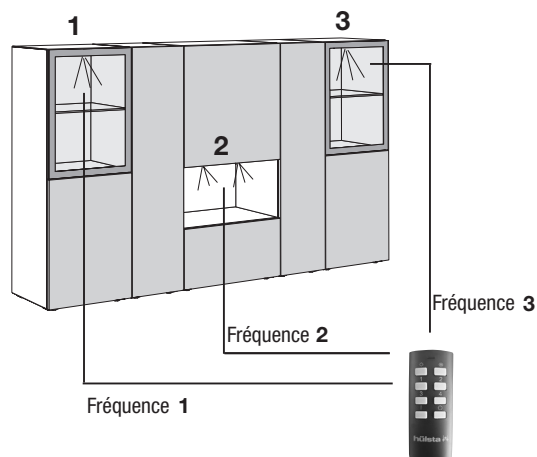

Exemple 2

Eclairage de plusieurs meubles séparés

La fréquence 1 allume/éteint (et fait varier) toutes les lampes du groupe 1, c'est-à-dire le spot LED et les rampes lumineuses LED de la vitrine de gauche

La fréquence 2 allume/éteint (et fait varier) toutes les lampes du groupe 2, c'est-à-dire les spots LED et les rampes lumineuses LED de la vitrine centrale

La fréquence 3 allume/éteint (et fait varier) toutes les lampes du groupe 3, c'est-à-dire le spot LED et les rampes lumineuses LED de la vitrine de droite

Remarque:

La puissance totale de tous les éclairages prévus pour chaque récepteur ne doit pas dépasser 30 W. La température de couleur est modifiée pour toutes les lampes de tous les groupes de lampes.

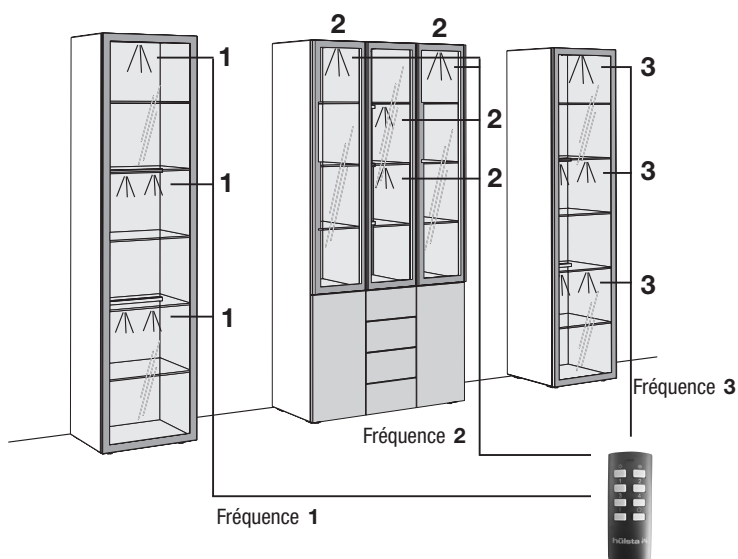

Exemple 3

Eclairage de plusieurs meubles séparés

La fréquence 1 allume/éteint (et fait varier) toutes les lampes du groupe 1, c'est-à-dire les spots LED de la vitrine de gauche, centrale et de droite

La fréquence 2 allume/éteint (et fait varier) toutes les lampes du groupe 2, c'est-à-dire les rampes lumineuses LED supérieures de la vitrine de gauche, centrale et de droite

La fréquence 3 allume/éteint (et fait varier) toutes les lampes du groupe 3, c'est-à-dire les rampes lumineuses LED inférieures de la vitrine de gauche, centrale et de droite

Remarque:

La puissance totale de tous les éclairages prévus pour chaque récepteur ne doit pas dépasser 30 W. La température de couleur est modifiée pour toutes les lampes de tous les groupes de lampes.

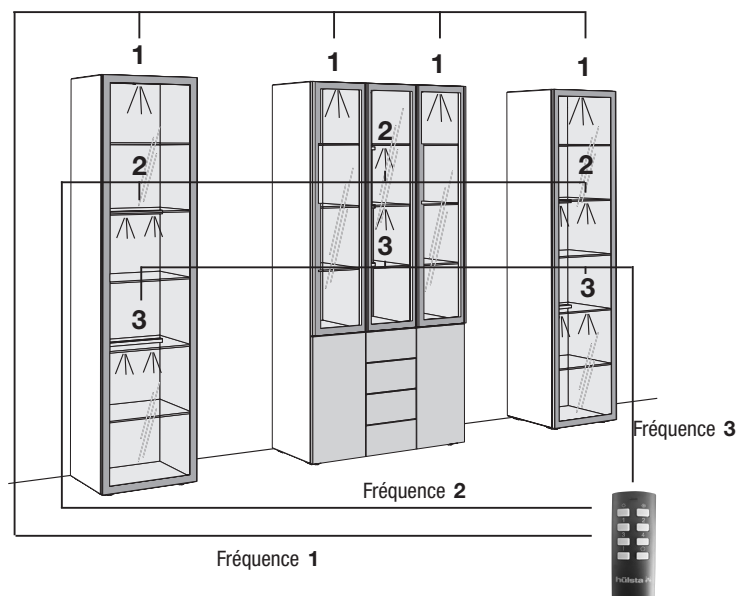

Hauteur utile de l'intérieur du lit et garde au sol

Indications de hauteur utile de l'intérieur du lit:

Les languettes d'appuis des lits hülsta seront livrées montées dans la position centrale, c'est-à-dire, qu'elles peuvent être déplacées de 3,2 cm vers le haut et vers le bas. Lorsque les languettes sont montées dans la position la plus basse, on obtient la **hauteur utile maximale de l'intérieur du lit**.

Pour certains lits, la hauteur intérieure du lit est moins importante comparativement aux lits classiques. Pour les sommiers à lattes à hauteur de cadre importante, le matelas sera légèrement encadré par les faces latérales du lit. Attention: la hauteur intérieure utile du lit est légèrement diminuée lorsque vous positionnez les languettes d'appuis vers le haut.

Ainsi le calcul des dimensions individuelles s'obtient selon les indications figurant sur le sommier à lattes:

Exemple: lit et sommier à lattes hülstafflex basic B
(secteurs du dos et des pieds réglables)

Hauteur utile maximale de
l'intérieur du lit: 18,0 cm



env. 12,5 cm pour l'emplacement
du matelas

5,5 cm hauteur du sommier
(p. ex. hülstafflex basic B)

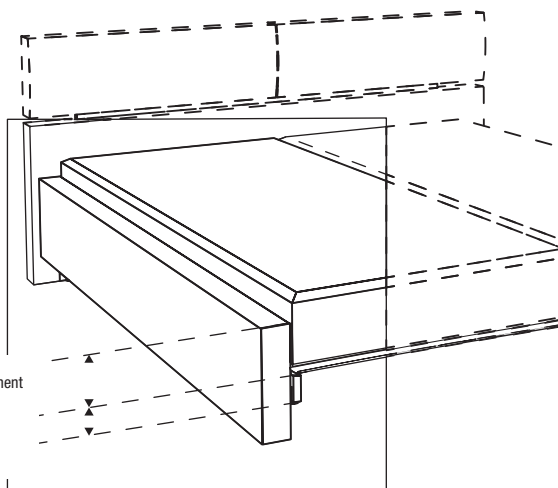

Indication pour la garde au sol:

L'espace utile sous le sommier à lattes s'obtient en déduisant la hauteur du lit moins la hauteur intérieure utile.

Exemple lit: 42,2 cm - 18,0 cm = 24,2 cm.

Caractéristique des murs / notice de montage

Remarques importantes:

La composition des murs doit impérativement être demandée et, avant le montage, contrôlée avec soin par un monteur qualifié.







Le montage ne doit être réalisé que par un monteur qualifié en respectant soigneusement la notice de montage.

Les chevilles en matière synthétique jointes par hülsta au set de montage standard ne sont adaptées qu'au béton \geq C12/15, lorsque les caractéristiques des murs et leur résistance à l'écrasement relevées correspondent aux données du tableau ci-dessous. Un montage dans une maçonnerie légère est dans tous les cas exclu.

De plus, nous proposons pour les caractéristiques suivantes un set de fixation avec mortier composite (voir ci-dessous le set de fixation avec mortier composite). Egalement ici, le montage ne doit être réalisé que par un monteur qualifié en tenant compte des caractéristiques du mur et de la notice de montage. Les valeurs inférieures données pour la résistance à l'écrasement doivent toujours être respectées.

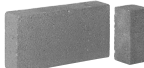
Tableau des matériaux de construction

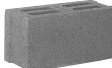
avec description, indiquant le set devant être utilisé pour les types de murs suivants:

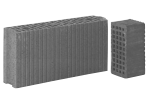
Set standard	Set de fixation avec mortier composite uniquement pour les matériaux de construction mentionnés ci-dessous!	
Béton C12/15 Résistance à l'écrasement \geq 15 N/mm ² 	 Brique pleine Mz 12 Résistance à l'écrasement \geq 12 N/mm ²	 Parpaing plein en béton léger V2 Résistance à l'écrasement \geq 2 N/mm ²
	 Parpaing plein en grès argilo-calcaire KS 12 Résistance à l'écrasement \geq 12 N/mm ²	 Parpaing creux en béton léger Hbl 2 Résistance à l'écrasement \geq 2 N/mm ²
	 Parpaing perforé en grès argilo-calcaire KSL 12 Résistance à l'écrasement \geq 12 N/mm ²	 Béton cellulaire PP2 Résistance à l'écrasement \geq 2 N/mm ²
	 Brique perforée verticalement HLz 12 Résistance à l'écrasement \geq 12 N/mm ² Densité brute \geq 1,0 kg/dm ³	

Dans tous les autres cas, il est impératif qu'un spécialiste choisisse une autre méthode de fixation adaptée. hülsta décline toute responsabilité pour le choix d'un autre type de fixation approprié ou non! Veuillez remarquer qu'en présence d'une fixation murale non adaptée, il y a risque que le meuble tombe ou se renverse - tout particulièrement lors de l'utilisation de matériaux de fixation arbitrairement choisis sur place. Par principe en tant que vendeur/monteur qualifié, vous êtes responsable de la bonne fixation des meubles au mur.



Sets de fixation

Marquage sur les dessins du tarif / remarques concernant le montage des éléments suspendus

La plupart des meubles sont équipés de deux points de fixation murale (= nombre des plateaux porteurs), lorsque ces meubles sont prévus comme éléments suspendus. Cela n'est pas explicitement mentionné sur le tarif. Lorsque le nombre des points de fixation est plus élevé (= nombre de plateaux porteurs), cela est mentionné sur les dessins dans le tarif par l'intermédiaire d'un chiffre dans un carré noir. Chaque plateau porteur nécessite quatre vis de fixation.

- 3 = 3 plateaux porteurs
- 4 = 4 plateaux porteurs etc.

Un set de fixation avec mortier composite est suffisant jusqu'à un maximum de 3 plateaux porteurs ou 4 montants suspendus.

Remarque importante: Selon les caractéristiques du mur (voir les types de maçonnerie illustrés ci-dessus), le montage devra être effectué à l'aide du set de fixation avec mortier composite et d'un pistolet d'extrusion courant, la base d'une réalisation sûre et propre.

Set standard

Le set standard est composé de 4 chevilles en matière synthétique et de 4 vis de fixation, et est suffisant pour 1 plateau porteur. Les sets standard sont joints dans le sachet des ferrures en tenant compte du nombre des plateaux porteurs.

Set de fixation avec mortier composite pour un maximum de 3 plateaux porteurs composé de:

- 9x douilles perforées pour injection
- 9x douilles de fixation
- 1x cartouche pour injection
- 2x mélangeurs statiques
- 1x notice de montage

Veuillez utiliser les vis de fixation du set standard (livré gratuitement).

Exemple pour commande:

- Addition du nombre de plateaux porteurs de tous les articles commandés
 - Division par « 3 » de la somme
 - Résultat arrondi au chiffre entier supérieur
- = Nombre des sets de fixation avec mortier composite

M2

hülsta PULSO

Stand: F 7. 2023

Modèles déposés. Tous droits réservés pour les évolutions techniques et les modifications de prix.

hülsta-werke · Karl-Hüls-Straße 1 · D-48703 Stadtlohn
Tel. +49 (0) 2563 / 86-0 · Fax +49 (0) 2563 / 86-1000
www.huelsta.com

hülsta 