

# MULTI-KOMMODE SLAPEN





# MULTI-KOMMODE

## Inhoud

|  |       |
|--|-------|
|  | Blz.  |
| Programma-inleiding, uitvoerings-overzichten, belangrijke informatie | 2-3   |
| Sokkeluitvoeringen, sledepoot-frame, greepuitvoeringen, dekbladen    | 4-5   |
| 2-3 Raster Boxspring nachtkastjes                                    | 6-7   |
| 1 Raster hangnachtkastjes  | 7     |
| 2-3 Raster nachtkastjes  | 8-9   |
| 4-10 Raster elementen  | 10-25 |
| Schrijf-/kaptafel, spiegel, legplanken, snoeruitparingen             | 26-27 |
| Verlichting  | 28    |

### Algemene informatie:

|  |       |
|--|-------|
| Speciale vervaardigingen, speciale artikelen                 | 29    |
| Schakelmogelijkheden voor verlichting                        | 30-31 |
| Snoeruitparingen   | 32    |
| Belangrijke aanwijzingen: wandkwaliteit / montagehandleiding | 33    |

## Altijd geschikt: Multi-Kommode

In de slaapkamer is een Multi-Kommode niet alleen een blikvanger, maar ook een snel overzicht van uw linnengoed. De geavanceerde Push-to-open technologie maakt handgrepen overbodig voor Multi-Kommode. Hierdoor komen individuele accenten nog duidelijker naar voren als een krachtig contrast. In de hal biedt de Multi-Kommode, naar wens ingericht, plichtsgetrouw plaats aan sjaals en handschoenen. Variabeler dan ooit, Multi-Kommode past zich perfect aan uw kasten, uw bed en vooral uw wensen aan. U kunt niet alleen de oppervlakken op elkaar afstemmen, maar ook de laden flexibel indelen.

## Productinformatie

- Hangnachtkastjes in drie breedtematen en één hoogtemaat
- Nachtkastjes en Boxspring-nachtkastjes in drie breedtematen en twee hoogtematen
- Tal van elementen in verschillende hoogte- en breedtematen
- Schrijf-/kaptafel als hangelement
- Tal van sokkel- en greepuitvoeringen, sledepoot
- Accessoires: dekbladen, spiegel, LED-verlichtingen
- Ladebakken van nachtkastjes en commodes altijd in grijs

## Uitvoeringsoverzichten

| Uitvoerings-nr. | Bijmeubelbuitenromp en -front, frame van open vakken * | Prijsgroep | Uitvoerings-nr. | Dekbladen   | Prijsgroep |
|-----------------|--|------------|-----------------|---|------------|
| <b>1058</b>     | Lak puurwit  | I          | <b>1058</b>     | Lak puurwit   | I          |
| <b>2569</b>     | Lak crèmewit (RAL 9001)                                | I          | <b>2569</b>     | Lak crèmewit (RAL 9001)                                   | I          |
| <b>2570</b>     | Lak angora (RAL 060 8005)                              | I          | <b>2570</b>     | Lak angora (RAL 060 8005)                                 | I          |
| <b>2571</b>     | Lak sahara (RAL 060 7010)                              | I          | <b>2571</b>     | Lak sahara (RAL 060 7010)                                 | I          |
| <b>2572</b>     | Lak kasjmier (RAL 060 7005)                            | I          | <b>2572</b>     | Lak kasjmier (RAL 060 7005)                               | I          |
| <b>2573</b>     | Lak donkergrijs (RAL 000 4000)                         | I          | <b>2573</b>     | Lak donkergrijs (RAL 000 4000)                            | I          |
| <b>0664</b>     | Lak antraciet  | I          | <b>0664</b>     | Lak antraciet   | I          |
| <b>2205</b>     | Hoogglanslak puurwit                                   | II         | <b>2205</b>     | Hoogglanslak puurwit                                      | II         |
| <b>2574</b>     | Hoogglanslak crèmewit (RAL 9001)                       | II         | <b>2574</b>     | Hoogglanslak crèmewit (RAL 9001)                          | II         |
| <b>2575</b>     | Hoogglanslak angora (RAL 060 8005)                     | II         | <b>2575</b>     | Hoogglanslak angora (RAL 060 8005)                        | II         |
| <b>2576</b>     | Hoogglanslak sahara (RAL 060 7010)                     | II         | <b>2576</b>     | Hoogglanslak sahara (RAL 060 7010)                        | II         |
| <b>2577</b>     | Hoogglanslak kasjmier (RAL 060 7005)                   | II         | <b>2577</b>     | Hoogglanslak kasjmier (RAL 060 7005)                      | II         |
| <b>2578</b>     | Hoogglanslak donkergrijs (RAL 000 4000)                | II         | <b>2578</b>     | Hoogglanslak donkergrijs (RAL 000 4000)                   | II         |
| <b>2581</b>     | Hoogglanslak antraciet                                 | II         | <b>2581</b>     | Hoogglanslak antraciet                                    | II         |
| <b>2494</b>     | Essen natura   | II         | <b>2494</b>     | Essen natura  | II         |
| <b>1260</b>     | Natuurlijk eiken                                       | II         | <b>1260</b>     | Natuurlijk eiken  | II         |
| <b>2579</b>     | Eiken kasjmier   | II         | <b>2579</b>     | Eiken kasjmier  | II         |
| <b>2580</b>     | Eiken grijs  | II         | <b>2580</b>     | Eiken grijs   | II         |
| <b>2499</b>     | Eiken antraciet  | II         | <b>2499</b>     | Eiken antraciet   | II         |
| <b>1529</b>     | Kernnoten  | II         | <b>1529</b>     | Kernnoten   | II         |
|                 |  |            | <b>1749</b>     | Aan de achterkant gelakt glas, puurwit                    |            |
|                 |  |            | <b>2583</b>     | Aan de achterkant gelakt glas, crèmewit (RAL 9001)        |            |
|                 |  |            | <b>2584</b>     | Aan de achterkant gelakt glas, angora (RAL 060 8005)      |            |
|                 |  |            | <b>2585</b>     | Aan de achterkant gelakt glas, sahara (RAL 060 7010)      |            |
|                 |  |            | <b>2586</b>     | Aan de achterkant gelakt glas, kasjmier (RAL 060 7005)    |            |
|                 |  |            | <b>2587</b>     | Aan de achterkant gelakt glas, donkergrijs (RAL 000 4000) |            |
|                 |  |            | <b>2588</b>     | Aan de achterkant gelakt glas, antraciet                  |            |
|                 |  |            | <b>2369</b>     | Keramiëk zaha stone                                       |            |
|                 |  |            | <b>2370</b>     | Keramiëk storm nero                                       |            |
|                 |  |            | <b>2268</b>     | Keramiëk calacatta  |            |
|                 |  |            | <b>2483</b>     | Keramiëk grigia   |            |
|                 |  |            | <b>2484</b>     | Keramiëk shilin slate                                     |            |
|                 |  |            | <b>2485</b>     | Keramiëk umbra marron                                     |            |
|                 |  |            | <b>2270</b>     | Keramiëk pulpis   |            |

\* De binnenromp en de open vakken (binnen) bij hoogglanslakuvoeringen zijn in de betreffende kleur mat gelakt.

### Kleurcombinaties

Kleurcombinaties binnen individuele types zijn mogelijk. Vermeld in dit geval duidelijk en apart de betreffende uitvoerings-nrs. in uw order! Als uitvoeringen uit verschillende prijsgroepen gemixed worden, wordt altijd de hogere prijsgroep berekend.

## Belangrijke informatie

### Kleurcombinaties:

Kleurcombinaties binnen individuele types zijn mogelijk. Vermeld in dit geval duidelijk en apart de betreffende uitvoerings-nrs. in uw order! Als uitvoeringen uit verschillende prijsgroepen gemixed worden, wordt altijd de hogere prijsgroep berekend.

### Glazen dekbladen:

A.u.b. de gewenste uitvoering van aan de achterkant gelakte glazen dekbladen duidelijk in de order vermelden!

### Keramische dekbladen:

A.u.b. de gewenste uitvoering van keramische dekbladen duidelijk in de order vermelden!

### Sledepoot-frames:

Sledepoot-frames in hoogglans chroom en structuurlak antraciet. A.u.b. de gewenste uitvoering van sledepoot-frames duidelijk in de order vermelden!

### Standaard-indeling:

Achter deuren zijn in afstand van 2 Raster houten planken gepland.

Ladebakken altijd in grijs

### Combinaties van vloerstaande en hangende elementen:

Als vloerstaande en hangende elementen in één meubelplanning worden gecombineerd, mogen er geen plinten aanwezig zijn binnen het bereik van de vloerstaande elementen of moeten deze worden verwijderd.

### Max. belasting:

Max. belasting van houten planken (tot 70,4 cm breedte) en laden: 25 kg  
 Max. belasting van houten planken (tussen 70,4 en 105,6 cm breedte): 15 kg  
 Max. belasting van houten planken (vanaf 105,6 cm breedte): 10 kg  
 Max. belasting van dekbladen: 35 kg per strekkende meter i.g.v. op de vloer staande elementen.  
 Max. belasting van dekbladen van 123,2 cm brede elementen met laden die niet als hangelementen kunnen worden gepland: 20 kg.

**Let bovendien a.u.b. op eventuele informatie over maximale belasting bij de afzonderlijke types in het binnendeel, de algemene informatie over belasting voor hangelementen alsmede de belangrijke mededelingen m.b.t. de kwaliteit van de muur aan het eind van deze typelijst.**

### hülsta-Push-to-open:

Laden en draaideuren met hülsta-Push-to-open. Alle laden op volledig uitschuifbare bodemgeleiders. Als laden van grepen zijn voorzien, dan worden de laden geleverd met hülsta-SoftFlow op volledig uitschuifbare bodemgeleiders met gedempt zelfsluitmechanisme.

## Aanduidingen bij de tekeningen in de typelijst / montageaanwijzingen voor hangelementen

### Aanduidingen bij de tekeningen in de typelijst / montageaanwijzingen voor hangelementen

De meeste meubelen hebben 2 wandbevestigingspunten (= het aantal dragerplaten) als deze als hangelementen worden gepland. Dit wordt niet expliciet in de typelijst vermeld. Bij een afwijkend aantal wandbevestigingspunten (= dragerplaten) wordt dit bij de tekeningen in de typelijst met getallen in zwarte velden aangeduid. Zie a.u.b. hiertoe de informatie en aanwijzingen in het hoofdstuk „Wandkwaliteit“!

3  
4

## Informatie m.b.t. de uitlevering

### Informatie m.b.t. de uitlevering:

De meeste elementen worden standaard **compleet verlijmd** geleverd, deze elementrompen zijn daarom **niet demonteerbaar**. Er zijn echter **uitzonderingen**:

Een aantal elementrompen wordt gemonteerd geleverd maar kunnen bij de klant thuis in **afzonderlijke delen worden gedemonteerd**. Deze elementen zijn in de typelijst herkenbaar aan het cijfer **1**.

Een aantal elementen wordt vanwege hun afmeting in **afzonderlijke delen gedemonteerd** geleverd. Deze zijn in de typelijst herkenbaar aan het cijfer **2**.

Fronten met het cijfer **2** worden los meegeleverd en zijn daarom altijd (de-) monteerbaar.

## Hangelementen / stapelementen

Worden 1 tot 3 Raster elementen en lowboards als hangelement gepland dan mag de max. belasting van 15 kg per meter om statische redenen niet worden overschreden! Max. belasting 15 kg per meter:

|                           |                           |
|---------------------------|---------------------------|
| 35,2 cm breedte: 5,0 kg   | 123,2 cm breedte: 15,0 kg |
| 52,8 cm breedte: 7,5 kg   | 140,8 cm breedte: 20,0 kg |
| 70,4 cm breedte: 10,0 kg  | 158,4 cm breedte: 20,0 kg |
| 88,0 cm breedte: 12,5 kg  | 176,0 cm breedte: 25,0 kg |
| 105,6 cm breedte: 15,0 kg |                           |

Worden 4 tot 10 Raster elementen als hangelement gepland dan mag de max. belasting van 40 kg per element om statische redenen niet worden overschreden!

Hangelementen mogen uitsluitend aan beton of metselwerk worden gemonteerd. Gipsplaten en lichtbouw wanden zijn daarvoor niet geschikt.

Bij uw planning a.u.b. rekening houden met 2 cm ruimte aan de bovenkant om de elementen te kunnen ophangen.









Worden elementen als hangelementen gepland, dan moet een hangbeslag worden besteld.

Worden elementen op elkaar gestapeld, dient u voor het gestapelde element slechts een hangbeslag te bestellen als het gestapelde element breder is dan het op de vloer staande element of als het aan de zijkant overstekend gestapeld wordt.





## Wandbevestiging

**Belangrijke informatie:** Normaal bent u als meubelhandelaar/meubelmonteur voor een vakkundige wandbevestiging van de meubelen verantwoordelijk. Daarom dient de wandbevestiging dan ook uitsluitend door vakbekwame/geschoolde meubelmonteurs te worden uitgevoerd. Voor bijna alle elementen wordt door hülsta materiaal voor de wandbevestiging meegeleverd. Om veiligheids- en constructieredenen dient u dan ook van dit materiaal gebruik te maken. Het door hülsta meegeleverde bevestigingsmateriaal (pluggen, schroeven) is uitsluitend geschikt voor het bevestigen van elementen aan beton van sterkteklasse C12/15. Voor andere bouwstoffen (zie de aparte bouwstoffentabel in het hoofdstuk wandkwaliteit) bieden wij u als bestelartikel een montage mortelset aan. Houdt u er a.u.b. rekening mee dat ook deze montage mortelset alleen geschikt is voor de in de bouwstoffentabel genoemde bouwstoffen. I.g.v. afwijkende wandkwaliteiten (bijv. gipskarton- of lichtbouw wanden) moeten andere, in overeenstemming met de belasting zijnde bevestigingsmaterialen, in regie van de klant zelf, worden gebruikt. Houdt u er a.u.b. ook rekening mee dat bij een onvakkundige bevestiging van meubelen aan de wand het risico bestaat dat deze kunnen neervallen resp. kunnen omkantelen – vooral bij gebruik van door de klant zelf aangeschafte, alternatieve bevestigingsmaterialen. Vanwege de bovenstaande beschrijving is het absoluut noodzakelijk voor het sluiten van het koopcontract naar kwaliteit van de wand te vragen.

# Sokkeluitvoeringen

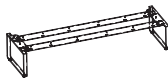
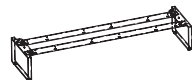
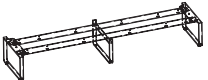

|   |                     |  |  |   |
|---|---------------------|--|--|---|
| <p><b>Sokkeluitvoeringen</b><br/>Multi-Kommode biedt verschillende sokkeluitvoeringen. Is geen sokkeluitvoering in uw order vermeld, dan worden standaard 1,8 cm hoge sokkelverstellers geleverd. Deze zijn bij de prijs van het desbetreffende artikel inbegrepen.</p> <p>Alternatieve sokkeluitvoeringen kunnen tegen meerprijs worden besteld. A.u.b. duidelijk in uw order vermelden!</p> <p>Poten voor de types 0081001 en 0081003 naar keuze in structuurlak antraciet (prijsgroep I) of hoogglans chroom (prijsgroep II), voor alle andere poten in zwart.</p> |                     | <p><b>Sokkelversteller</b><br/>Standaard sokkel</p>  <p>1,8 cm hoog</p> | <p><b>Stelvoetjes</b></p>  <p>2,5 cm hoog</p>                        | <p><b>Sokkelvoetjes</b></p>  <p>10,0 cm hoog</p>       |
|   | Prijsgr.<br>I<br>II | zonder meerprijs   | 0081001<br>-<br>-  | 0081003<br>-<br>-   |
|   |                     | <p><b>Sokkellijst</b></p>  <p>2,3 cm hoog</p>                           | <p><b>4 poten met verbindingstang BU 08</b></p>  <p>15,0 cm hoog</p> | <p><b>4 poten recht BU 06</b></p>  <p>15,0 cm hoog</p> |
|   | zwart               | 0081002<br>-   | 0081004<br>-   | 0081005<br>-  |
|   |                     | <p><b>4 hoekpoten recht BU 09</b></p>  <p>15,0 cm hoog</p>            | <p><b>4 hoekpoten vervormd BU 10</b></p>  <p>15,0 cm hoog</p>      |   |
|   | zwart               | 0081006<br>-   | 0081007<br>-   |   |

# Sledepoot-frame

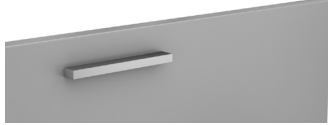
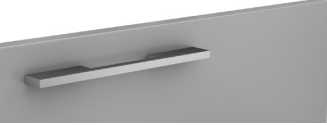
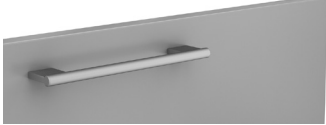

|   |                     |  |   |  |
|---|---------------------|--|---|--|
| <p><b>Sledepoot-frame</b><br/>24,5 cm hoog</p> <p>Naar keuze in structuurlak antraciet (prijsgroep I) of hoogglans chroom (prijsgroep II)</p>  |                     |  <p>voor 35,2 / 52,8 / 70,4 / 88,0 cm breedte</p> |  <p>voor 105,6 cm breedte</p> |  <p>voor 123,2 cm breedte</p> |
|   | Prijsgr.<br>I<br>II | 4703<br>-<br>-   | 4013<br>-<br>-  | 4213<br>-<br>-   |
|   |                     |  <p>voor 140,8 cm breedte</p>                     |  <p>voor 158,4 cm breedte</p> |  <p>voor 176,0 cm breedte</p> |
|   | Prijsgr.<br>I<br>II | 4413<br>-<br>-   | 4513<br>-<br>-  | 4713<br>-<br>-   |

# Greepuitvoeringen

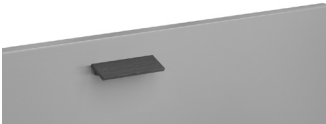







# MULTI-KOMMODE

|   |   |                                   |  |                                   |   |  |
|---|---|-----------------------------------|--|-----------------------------------|---|--|
| <p><b>Greepuitvoeringen</b><br/>Multi-Kommode biedt verschillende greepuitvoeringen. Is geen greepuitvoering in uw order vermeld, dan worden laden en deuren standaard geleverd met hülsta-Push-to-open. Deze is in de prijs van het desbetreffende artikel inbegrepen.</p> <p>Alternatieve greepuitvoeringen kunnen zonder meerprijs worden besteld. A.u.b. duidelijk in uw order vermelden!</p> | <b>G007</b>   |                                   | <b>G030</b>  |                                   | <b>G011</b>   |  |
|   |  |                                   |    |                                   |                |  |
|   | 15,0 cm breed   |                                   | 25,5 cm breed  |                                   | 24,0 cm breed   |  |
|   |   | Lak antraciet<br>Hoogglans chroom | Lak antraciet<br>Hoogglans chroom  | Lak antraciet<br>Hoogglans chroom |   |  |
|   | <b>G026</b>   |                                   | <b>G057</b>  |                                   | <b>G018</b>   |  |
|   |  |                                   |    |                                   |                |  |
|   | 18,8 cm breed   |                                   | 5,6 cm breed   |                                   | 9,2 cm breed  |  |
|   | Lak antraciet<br>Hoogglans chroom   |                                   | Lak puurwit<br>Lak crémewit (RAL 9001)<br>Lak angora (RAL 060 8005)<br>Lak sahara (RAL 060 7010)<br>Lak kasjmier (RAL 060 7005)<br>Lak donkergrijs (RAL 000 4000)<br>Lak antraciet<br><br>Hoogglans chroom |                                   | Essen natura<br>Natuurlijk eiken<br>Eiken kasjmier<br>Eiken grijs<br>Eiken antraciet<br>Kernnoten |  |





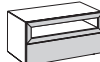

# Dekbladen

|  |                       |   |                                |
|--|-----------------------|---|--------------------------------|
| <p><b>Dekblad</b><br/>1,0 cm dik; 45,0 cm diep</p> <p>Meerdere elementen naast elkaar kunnen worden voorzien van een dekblad uit één stuk.</p> <p>De dekbladen worden per elke begonnen 10 cm berekend. Ter vereenvoudiging hoeft slechts de totale breedte van de combinatie aangegeven te worden. De dekbladen bestaan tot een lengte van max. 268,0 cm breedte uit één stuk.</p>  |                       |  | Prijs per elke begonnen 10 cm: |
| Prijsgr.<br>I<br>II  | <b>3520</b><br>-<br>- |   |                                |
| <p><b>Dekblad van aan de achterkant gelakt glas</b><br/>0,8 cm dik; 45,0 cm diep</p> <p>Meerdere elementen naast elkaar kunnen worden voorzien van een dekblad uit één stuk.</p> <p>De dekbladen worden per elke begonnen 10 cm berekend. Ter vereenvoudiging hoeft slechts de totale breedte van de combinatie aangegeven te worden. De dekbladen bestaan tot een lengte van max. 299,2 cm breedte uit één stuk.</p> <p><b>A.u.b. duidelijk de gewenste uitvoering in de order vermelden!</b></p> |                       |  | Prijs per elke begonnen 10 cm: |
|  | <b>3530</b><br>-      |   |                                |
| <p><b>Dekblad van keramiek</b><br/>0,6 cm dik; 45,0 cm diep</p> <p>Meerdere elementen naast elkaar kunnen worden voorzien van een dekblad uit één stuk.</p> <p>De dekbladen worden per elke begonnen 10 cm berekend. Ter vereenvoudiging hoeft slechts de totale breedte van de combinatie aangegeven te worden. De dekbladen bestaan tot een lengte van max. 299,2 cm breedte uit één stuk.</p> <p><b>A.u.b. duidelijk de gewenste uitvoering in de order vermelden!</b></p>                      |                       |  | Prijs per elke begonnen 10 cm: |
|  | <b>3540</b><br>-      |   |                                |

## 2 Raster Boxspring-nachtkastjes







|  |  |   |   |
|--|--|---|---|
| <p><b>2 Raster Boxspring-nachtkastjes</b><br/>35,2 cm hoog<br/>(37,0 cm hoog incl. 1,8 cm hoge stelvoetjes),<br/>45,0 cm diep</p> <p>Multi-Kommode biedt verschillende Boxspring-sokkeluitvoeringen. Is geen sokkeluitvoering in uw order vermeld, dan worden standaard 1,8 cm hoge sokkelverstellers geleverd. Alternatieve, hogere sokkeluitvoeringen kunnen tegen meerprijs worden besteld (zie hieronder). A.u.b. duidelijk in uw order vermelden!</p> | 1 lade   |   |   |
|  |     |     |  |
|  | 35,2 cm breed  | 52,8 cm breed   | 70,4 cm breed   |
|  | <b>40202111</b>  | <b>40203111</b>   | <b>40204111</b>   |
|  | Prijsgr.<br>I<br>II  | -<br>-  | -<br>-  |
|  | 2 laden  |   |   |
|  |     |     |  |
|  | 35,2 cm breed  | 52,8 cm breed   | 70,4 cm breed   |
|  | <b>40202112</b>  | <b>40203112</b>   | <b>40204112</b>   |
| Prijsgr.<br>I<br>II  | -<br>-   | -<br>-  |   |
| 1 open vak; 1 lade   |  |   |   |
|   |  |  |   |
| 35,2 cm breed  | 52,8 cm breed  | 70,4 cm breed   |   |
| <b>40202141</b>  | <b>40203141</b>  | <b>40204141</b>   |   |
| Prijsgr.<br>I<br>II  | -<br>-   | -<br>-  |   |

## Sokkeluitvoeringen voor 2 Raster Boxspring-nachtkastjes

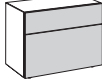

|   |   |  |  |   |  |
|---|---|--|--|---|--|
| <p><b>Sokkelversteller</b><br/>Standardsokkel</p> <p>Totale hoogte incl. 2 Raster nachtkastje: 37,0 cm</p>  | <p><b>4 poten met verbindingsstang BU 08</b></p> <p>Totale hoogte incl. 2 Raster nachtkastje: 50,2 cm</p>  | <p><b>4 poten recht BU 06</b></p> <p>Totale hoogte incl. 2 Raster nachtkastje: 50,2 cm</p>  | <p><b>4 hoekpoten recht BU 09</b></p> <p>Totale hoogte incl. 2 Raster nachtkastje: 50,2 cm</p>  | <p><b>4 hoekpoten vervormd BU 10</b></p> <p>Totale hoogte incl. 2 Raster nachtkastje: 50,2 cm</p>  | <p><b>Sledepoet-frame</b><br/>Naar keuze in structuurlak antraciet (prijsgroep I) of hoogglans chroom (prijsgroep II)</p> <p>Totale hoogte incl. 2 Raster nachtkastje: 59,7 cm</p>  |
| <b>0081004</b>  | <b>0081005</b>  | <b>0081006</b>   | <b>0081007</b>   | <b>4703</b>   |  |
| zonder meerprijs  | -   | -  | -  | -   |  |

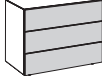
### 3 Raster Boxspring-nachtkastjes

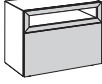
### MULTI-KOMMODE



|  |  |   |   |   |
|--|--|---|---|---|
| <p><b>3 Raster Boxspring-nachtkastjes</b><br/>52,8 cm hoog<br/>(54,6 cm hoog incl. 1,8 cm hoge stelvoetjes),<br/>45,0 cm diep</p> <p>Multi-Kommode biedt verschillende Boxspring-sokkeluitvoeringen. Is geen sokkeluitvoering in uw order vermeld, dan worden standaard 1,8 cm hoge sokkelverstellers geleverd. Alternatieve, hogere sokkeluitvoeringen kunnen tegen meerprijs worden besteld (zie hieronder). A.u.b. duidelijk in uw order vermelden!</p> | 2 laden  |   |   |   |
|  |   |   |  |   |
|  | 35,2 cm breed  | 52,8 cm breed   | 70,4 cm breed   |   |
|  | <b>40302111</b>  | <b>40303111</b>   | <b>40304111</b>   |   |
|  | Prijsgr.<br>I<br>II  | -   | -   | - |
|  |  | -   | -   | - |
|  | 3 laden  |   |   |   |
|  |   |   |  |   |
|  | 35,2 cm breed  | 52,8 cm breed   | 70,4 cm breed   |   |
|  | <b>40302112</b>  | <b>40303112</b>   | <b>40304112</b>   |   |
|  | Prijsgr.<br>I<br>II  | -   | -   | - |
|  |  | -   | -   | - |
| 1 open vak; 1 lade   |  |   |   |   |
|   |  |  |   |   |
| 35,2 cm breed  | 52,8 cm breed  | 70,4 cm breed   |   |   |
| <b>40302141</b>  | <b>40303141</b>  | <b>40304141</b>   |   |   |
| Prijsgr.<br>I<br>II  | -  | -   | -   |   |
|  | -  | -   | -   |   |

### Sokkeluitvoeringen voor 3 Raster Boxspring-nachtkastjes









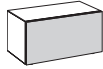

| Sokkelversteller<br>Standardsokkel  | Stelvoetjes   | Sokkellijst   |
|---|---|---|
| Totale hoogte incl. 3 Raster nachtkastje: 54,6 cm                                   | Totale hoogte incl. 3 Raster nachtkastje: 55,3 cm                                   | Totale hoogte incl. 3 Raster nachtkastje: 55,1 cm                                     |
|  |  |  |
| zonder meerprijs  | <b>0081001</b>  | <b>0081002</b>  |
|   | Structuurlak antraciet -<br>Hoogglans chroom -                                      | -   |

### 1 Raster hangnachtkastjes

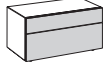
De hangnachtkastjes mogen uitsluitend aan metselwerk- of betonwanden worden gemonteerd. Gips- en lichtbouw-wanden zijn niet geschikt. A.u.b. zie hiertoe de informatie en aanwijzingen in het hoofdstuk „Wandkwaliteit“!

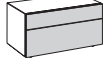
|  |   |  |   |   |
|--|---|--|---|---|
| <p><b>1 Raster hangnachtkastjes</b><br/>17,6 cm hoog;<br/>45,0 cm diep</p> <p>incl. hangbeslag</p> <p>Bij toepassing als hangelementen of gestapelde elementen:<br/>Max. belasting 15 kg per meter:<br/>35,2 cm breedte: 5,0 kg<br/>52,8 cm breedte: 7,5 kg<br/>70,4 cm breedte: 10,0 kg</p> | 1 lade  |  |   |   |
|  |  |  |  |   |
|  | voor 35,2 cm breedte  | voor 52,8 cm breedte   | voor 70,4 cm breedte  |   |
|  | <b>40102011</b>   | <b>40103011</b>  | <b>40104011</b>   |   |
|  | Prijsgr.<br>I<br>II   | -  | -   | - |
|  |   | -  | -   | - |

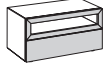
## 2 Raster nachtkastjes

|   |  |   |  |
|---|--|---|--|
| <p><b>2 Raster nachtkastjes</b><br/>35,2 cm hoog<br/>(37,0 cm hoog incl. 1,8 cm hoge stelvoetjes),<br/>45,0 cm diep</p> | 1 lade   |   |  |
|   |     |     |   |
|   | 35,2 cm breed  | 52,8 cm breed   | 70,4 cm breed  |
|   | <b>40202011</b>  | <b>40203011</b>   | <b>40204011</b>  |
|   | Prijsgr.<br>I<br>II  | -   | -  |
|   | 2 laden  |   |  |
|   |     |     |   |
|   | 35,2 cm breed  | 52,8 cm breed   | 70,4 cm breed  |
|   | <b>40202012</b>  | <b>40203012</b>   | <b>40204012</b>  |
|   | Prijsgr.<br>I<br>II  | -   | -  |
|   | 2 laden  |   |  |
|   |    |    |  |
|   | 35,2 cm breed  | 52,8 cm breed   | 70,4 cm breed  |
|   | <b>40202013</b>  | <b>40203013</b>   | <b>40204013</b>  |
|   | Prijsgr.<br>I<br>II  | -   | -  |
| 1 open vak; 1 lade  |  |   |  |
|                                      |  |  |  |
| 35,2 cm breed   | 52,8 cm breed  | 70,4 cm breed   |  |
| <b>40202041</b>   | <b>40203041</b>  | <b>40204041</b>   |  |
| Prijsgr.<br>I<br>II   | -  | -   |  |
| 1 deur  |  |   |  |
|                                      |  |   |  |
| 35,2 cm breed   |  |   |  |
| <b>40202021 L</b><br><b>40202022 R</b>  |  |   |  |
| Prijsgr.<br>I<br>II   | -  | -   |  |

Bij toepassing als hangelementen of gestapelde elementen:  
Max. belasting 15 kg per meter:  
35,2 cm breedte: 5,0 kg  
52,8 cm breedte: 7,5 kg  
70,4 cm breedte: 10,0 kg









## Hangbeslag

|  |                      |                      |                      |
|--|----------------------|----------------------|----------------------|
| <p><b>Hangbeslag</b></p>   | voor 35,2 cm breedte | voor 52,8 cm breedte | voor 70,4 cm breedte |
|  | <b>4352</b>          | <b>4528</b>          | <b>4704</b>          |
| <p><b>Hangelementen resp. wandmontage:</b><br/>Zie hiervoor de informatie op blz. 4.</p> | -                    | -                    | -                    |

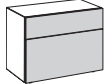

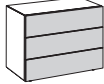
### 3 Raster nachtkastjes

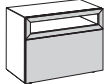
### MULTI-KOMMODE

|   |   |  |   |   |
|---|---|--|---|---|
| <p><b>3 Raster nachtkastjes</b><br/>52,8 cm hoog<br/>(54,6 cm hoog incl. 1,8 cm hoge stelvoetjes),<br/>45,0 cm diep</p>   | 2 laden   |  |   |   |
|   |    |    |  |   |
|   | 35,2 cm breed   | 52,8 cm breed  | 70,4 cm breed   |   |
|   | <b>40302011</b>   | <b>40303011</b>  | <b>40304011</b>   |   |
|   | Prijsgr.<br>I<br>II   | -  | -   | - |
|   |   | -  | -   | - |
|   | 3 laden   |  |   |   |
|   |    |    |  |   |
|   | 35,2 cm breed   | 52,8 cm breed  | 70,4 cm breed   |   |
|   | <b>40302012</b>   | <b>40303012</b>  | <b>40304012</b>   |   |
|   | Prijsgr.<br>I<br>II   | -  | -   | - |
|   |   | -  | -   | - |
| 1 open vak; 1 lade  |   |  |   |   |
|   |  |  |   |   |
| 35,2 cm breed   | 52,8 cm breed   | 70,4 cm breed  |   |   |
| <b>40302041</b>   | <b>40303041</b>   | <b>40304041</b>  |   |   |
| Prijsgr.<br>I<br>II   | -   | -  | -   |   |
|   | -   | -  | -   |   |
| 1 lade; 1 deur  |   |  |   |   |
|    |   |  |   |   |
| 35,2 cm breed   |   |  |   |   |
| <b>40304031 L</b><br><b>40304032 R</b>  |   |  |   |   |
| Prijsgr.<br>I<br>II   | -   |  |   |   |
|   | -   |  |   |   |
| <p>Bij toepassing als hangelementen of gestapelde elementen:<br/>Max. belasting 15 kg per meter:<br/>35,2 cm breedte: 5,0 kg<br/>52,8 cm breedte: 7,5 kg<br/>70,4 cm breedte: 10,0 kg</p> |   |  |   |   |

### Hangbeslag

|   |                      |                      |                      |
|---|----------------------|----------------------|----------------------|
| Hangbeslag  | voor 35,2 cm breedte | voor 52,8 cm breedte | voor 70,4 cm breedte |
|   | <b>4352</b>          | <b>4528</b>          | <b>4704</b>          |
| Hangelementen resp. wandmontage:<br>Zie hiervoor de informatie op biz. 4. | -                    | -                    | -                    |

## 4 Raster elementen

**4 Raster elementen**  
70,4 cm hoog  
(72,2 cm hoog incl. 1,8 cm  
hoge stelvoetjes),  
45,0 cm diep

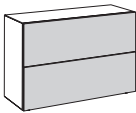
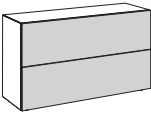
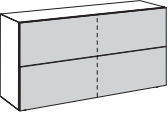
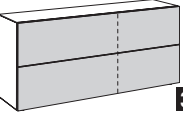
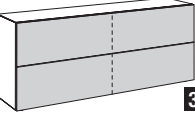
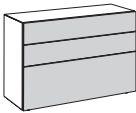
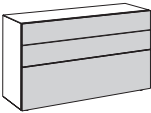
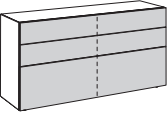
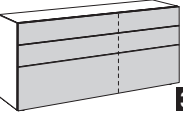
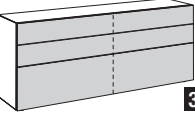
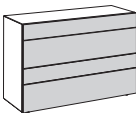
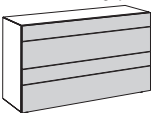
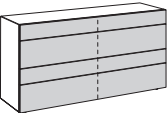
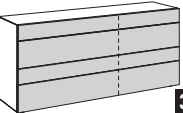
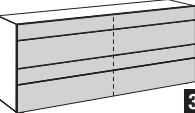
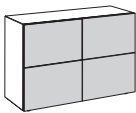
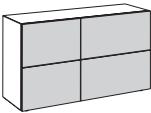
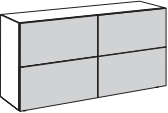
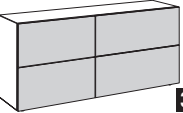
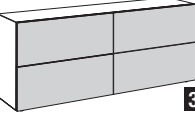
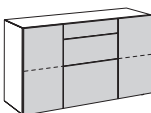
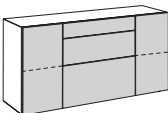
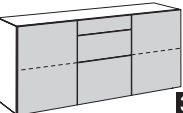
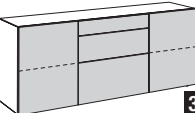
|                         |  |   |  |   |   |   |
|-------------------------|--|---|--|---|---|---|
|                         |  | Dit element kan niet als hang-<br>element worden gepland.                           |  |   |   |   |
|                         |  | 2 laden   |  |   |   |   |
|                         |  |    |     |     |    |    |
|                         |  | 105,6 cm breed  | 123,2 cm breed   | 140,8 cm breed  | 158,4 cm breed  | 176,0 cm breed  |
|                         |  | <b>40406011</b>   | <b>40407011</b>  | <b>40408011</b>   | <b>40409011</b>   | <b>40410011</b>   |
| Prijsgr.                |  | -   | -  | -   | -   | -   |
|                         |  | -   | -  | -   | -   | -   |
|                         |  | Dit element kan niet als hang-<br>element worden gepland.                           |  |   |   |   |
|                         |  | 3 laden   |  |   |   |   |
|                         |  |    |     |     |    |    |
|                         |  | 105,6 cm breed  | 123,2 cm breed   | 140,8 cm breed  | 158,4 cm breed  | 176,0 cm breed  |
|                         |  | <b>40406012</b>   | <b>40407012</b>  | <b>40408012</b>   | <b>40409012</b>   | <b>40410012</b>   |
| Prijsgr.                |  | -   | -  | -   | -   | -   |
|                         |  | -   | -  | -   | -   | -   |
|                         |  | Dit element kan niet als hang-<br>element worden gepland.                           |  |   |   |   |
|                         |  | 4 laden   |  |   |   |   |
|                         |  |   |    |    |   |   |
|                         |  | 105,6 cm breed  | 123,2 cm breed   | 140,8 cm breed  | 158,4 cm breed  | 176,0 cm breed  |
|                         |  | <b>40406013</b>   | <b>40407013</b>  | <b>40408013</b>   | <b>40409013</b>   | <b>40410013</b>   |
| Prijsgr.                |  | -   | -  | -   | -   | -   |
|                         |  | -   | -  | -   | -   | -   |
|                         |  | 4 laden   |  |   |   |   |
|                         |  |  |   |   |  |  |
|                         |  | 105,6 cm breed  | 123,2 cm breed   | 140,8 cm breed  | 158,4 cm breed  | 176,0 cm breed  |
| zoals afb.<br>spiegelb. |  | <b>40406014</b>   | <b>40407014</b><br><b>40407015</b>   | <b>40408014</b>   | <b>40409014</b><br><b>40409015</b>  | <b>40410014</b>   |
| Prijsgr.                |  | -   | -  | -   | -   | -   |
|                         |  | -   | -  | -   | -   | -   |
|                         |  | 2 deuren; 3 laden   |  |   |   |   |
|                         |  |  |  |  |  |   |
|                         |  | 123,2 cm breed  | 140,8 cm breed   | 158,4 cm breed  | 176,0 cm breed  |   |
|                         |  | <b>40407031</b>   | <b>40408031</b>  | <b>40409031</b>   | <b>40410031</b>   |   |
| Prijsgr.                |  | -   | -  | -   | -   |   |
|                         |  | -   | -  | -   | -   |   |

Bij toepassing als hangelementen of  
gestapelde elementen:  
Max. belasting per element: 40 kg

## Hangbeslag

|   |                       |                       |                       |                       |                       |
|---|-----------------------|-----------------------|-----------------------|-----------------------|-----------------------|
| Hangbeslag  | voor 105,6 cm breedte | voor 123,2 cm breedte | voor 140,8 cm breedte | voor 158,4 cm breedte | voor 176,0 cm breedte |
|   | <b>4105</b>           | <b>4123</b>           | <b>4140</b>           | <b>4158</b>           | <b>4176</b>           |
| Hangelementen resp. wandmontage:<br>Zie hiervoor de informatie op blz. 4. | -                     | -                     | -                     | -                     | -                     |

Montageaanwijzingen  
voor hangelementen:  
A.u.b. zie hiertoe de informatie  
en aanwijzingen in het hoofdstuk  
„Wandkwaliteit“!

3

4

## 4 Raster elementen

## MULTI-KOMMODE

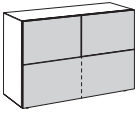
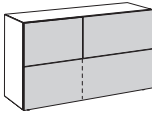
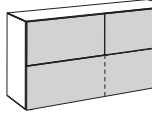
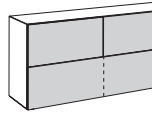
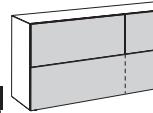
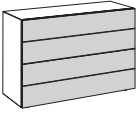
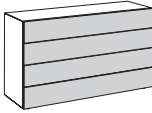
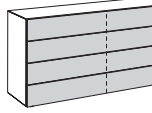
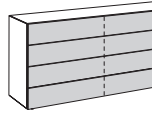
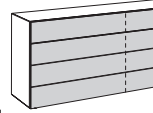
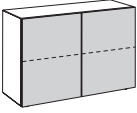
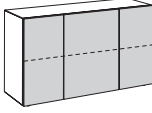
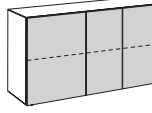
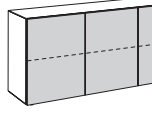
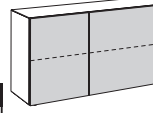
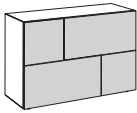
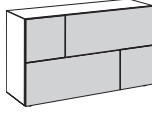
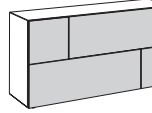
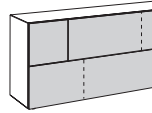
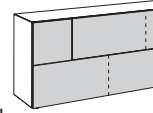
|  |   |  |   |   |   |                 |
|--|---|--|---|---|---|-----------------|
| <p><b>4 Raster elementen</b><br/>70,4 cm hoog<br/>(72,2 cm hoog incl. 1,8 cm<br/>hoge stelvoetjes),<br/>45,0 cm diep</p> | 3 laden   |  |   |   |   |                 |
|  |    |     |     |    |  |                 |
|  | 105,6 cm breed  | 123,2 cm breed   | 140,8 cm breed  | 158,4 cm breed  | 176,0 cm breed  |                 |
|  | zoals afb.<br>spiegelb.   | <b>40406016</b>  | <b>40407016</b><br><b>40407017</b>  | <b>40408016</b>   | <b>40409016</b><br><b>40409017</b>  | <b>40410016</b> |
|  | Prijsgr.<br>I<br>II   | -<br>-   | -<br>-  | -<br>-  | -<br>-  | -<br>-          |
|  | Dit element kan niet als hangelement worden gepland.                                |  |   |   |   |                 |
|  | 4 laden   |  |   |   |   |                 |
|  |    |     |     |    |  |                 |
|  | 105,6 cm breed  | 123,2 cm breed   | 140,8 cm breed  | 158,4 cm breed  | 176,0 cm breed  |                 |
|  |   | <b>40406010</b>  | <b>40407010</b>   | <b>40408010</b>   | <b>40409010</b>   | <b>40410010</b> |
| Prijsgr.<br>I<br>II  | -<br>-  | -<br>-   | -<br>-  | -<br>-  | -<br>-  |                 |
| 2 deuren (zonder tussen-<br>schot)   |   | 3 deuren   |   |   |   |                 |
|                                        |   |   |   |   |   |                 |
| 105,6 cm breed   | 123,2 cm breed  | 140,8 cm breed   | 158,4 cm breed  | 176,0 cm breed  |   |                 |
|  | <b>40406021</b>   | <b>40407021</b>  | <b>40408021</b>   | <b>40409021</b>   | <b>40410021</b>   |                 |
| Prijsgr.<br>I<br>II  | -<br>-  | -<br>-   | -<br>-  | -<br>-  | -<br>-  |                 |
| 4 laden  |   |  |   |   |   |                 |
| Deze elementen kunnen niet als hangelement worden gepland.   |   |  |   |   |   |                 |
|                                       |  |  |  |  |   |                 |
| 105,6 cm breed   | 123,2 cm breed  | 140,8 cm breed   | 158,4 cm breed  | 176,0 cm breed  |   |                 |
| zoals afb.<br>spiegelb.  | <b>40406018</b><br><b>40406019</b>  | <b>40407018</b><br><b>40407019</b>   | <b>40408018</b><br><b>40408019</b>  | <b>40409018</b><br><b>40409019</b>  | <b>40410018</b><br><b>40410019</b>  |                 |
| Prijsgr.<br>I<br>II  | -<br>-  | -<br>-   | -<br>-  | -<br>-  | -<br>-  |                 |

Bij toepassing als hangelementen of  
gestapelde elementen:  
Max. belasting per element: 40 kg

## Hangbeslag

|   |                       |                       |                       |                       |                       |
|---|-----------------------|-----------------------|-----------------------|-----------------------|-----------------------|
| Hangbeslag  | voor 105,6 cm breedte | voor 123,2 cm breedte | voor 140,8 cm breedte | voor 158,4 cm breedte | voor 176,0 cm breedte |
|   | <b>4105</b>           | <b>4123</b>           | <b>4140</b>           | <b>4158</b>           | <b>4176</b>           |
| Hangelementen resp. wandmontage:<br>Zie hiervoor de informatie op biz. 4. | -                     | -                     | -                     | -                     | -                     |

# 5 Raster elementen

Accessoires en verlichting:  
zie blz. 26-28

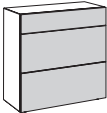
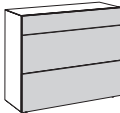
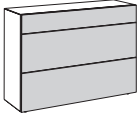
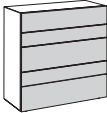
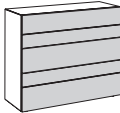
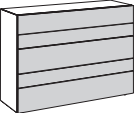
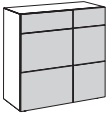
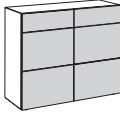
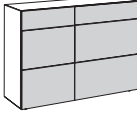
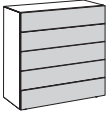
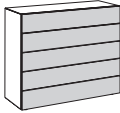
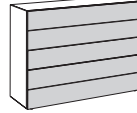
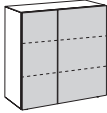
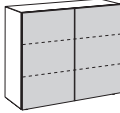
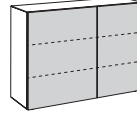
|  |  |   |   |  |
|--|--|---|---|--|
| <p><b>5 Raster elementen</b><br/>88,0 cm hoog<br/>(89,8 cm hoog incl. 1,8 cm hoge stelvoetjes),<br/>45,0 cm diep</p> | 3 laden  |   |   | Dit element kan niet als hangelement worden gepland. |
|  |     |     |  |  |
|  | 88,0 cm breed  | 105,6 cm breed  | 123,2 cm breed  |  |
|  | <b>40505011</b>  | <b>40506011</b>   | <b>40507011</b>   |  |
|  | Prijsgr.<br>I<br>II  | -<br>-  | -<br>-  | -<br>-   |
|  | 5 laden  |   |   | Dit element kan niet als hangelement worden gepland. |
|  |     |     |  |  |
|  | 88,0 cm breed  | 105,6 cm breed  | 123,2 cm breed  |  |
| <b>40505012</b>  | <b>40506012</b>  | <b>40507012</b>   |   |  |
| Prijsgr.<br>I<br>II  | -<br>-   | -<br>-  | -<br>-  |  |
| 6 laden  |  |   |   |  |
|                                    |   |   | <b>3</b>  |  |
| 88,0 cm breed  | 105,6 cm breed   | 123,2 cm breed  |   |  |
| <b>40505013</b><br><b>40505014</b>   | <b>40506013</b>  | <b>40507013</b><br><b>40507014</b>  |   |  |
| zoals afb. spiegelb.<br><br>Prijsgr.<br>I<br>II  | -<br>-   | -<br>-  | -<br>-  |  |
| 5 laden  |  |   | Dit element kan niet als hangelement worden gepland.                                |  |
|                                   |  |  |   |  |
| 88,0 cm breed  | 105,6 cm breed   | 123,2 cm breed  |   |  |
| <b>40505015</b>  | <b>40506015</b>  | <b>40507015</b>   |   |  |
| Prijsgr.<br>I<br>II  | -<br>-   | -<br>-  | -<br>-  |  |
| 2 deuren (zonder tussenschot)  |  |   | 2 deuren  |  |
|                                   |  |  | <b>3</b>  |  |
| 88,0 cm breed  | 105,6 cm breed   | 123,2 cm breed  |   |  |
| <b>40505021</b><br><b>40505022</b>   | <b>40506021</b>  | <b>40507021</b><br><b>40507022</b>  |   |  |
| zoals afb. spiegelb.<br><br>Prijsgr.<br>I<br>II  | -<br>-   | -<br>-  | -<br>-  |  |

Bij toepassing als hangelementen of gestapelde elementen:  
Max. belasting per element: 40 kg

## Hangbeslag

|   |                      |                       |                       |  |
|---|----------------------|-----------------------|-----------------------|--|
| Hangbeslag  | voor 88,0 cm breedte | voor 105,6 cm breedte | voor 123,2 cm breedte |  |
|   | <b>4880</b>          | <b>4105</b>           | <b>4123</b>           |  |
| Hangelementen resp. wandmontage:<br>Zie hiervoor de informatie op blz. 4. | -                    | -                     | -                     |  |

Montageaanwijzingen  
voor hangelementen:  
A.u.b. zie hiertoe de informatie  
en aanwijzingen in het hoofdstuk  
„Wandkwaliteit“!

3

4

# MULTI-KOMMODE

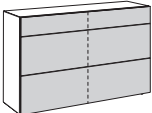
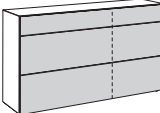
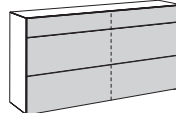
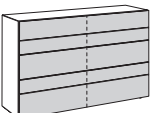
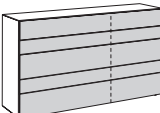
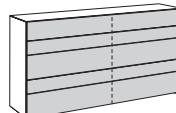
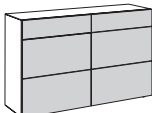
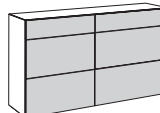
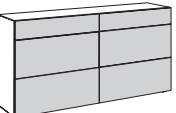
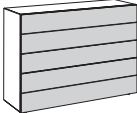
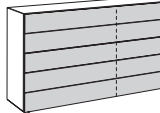
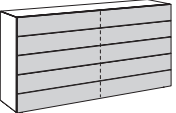
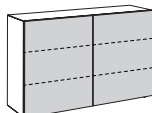
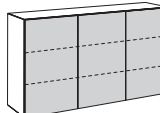
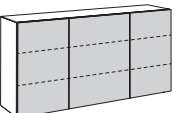
| 3 laden   |   |  |
|---|---|--|
|    |    |    |
| 140,8 cm breed  | 158,4 cm breed  | 176,0 cm breed   |
| <b>40508011</b>   | <b>40509011</b>   | <b>40510011</b>  |
| -   | -   | -  |
| 5 laden   |   |  |
|    |    |    |
| 140,8 cm breed  | 158,4 cm breed  | 176,0 cm breed   |
| <b>40508012</b>   | <b>40509012</b>   | <b>40510012</b>  |
| -   | -   | -  |
| 6 laden   |   |  |
|   |   |   |
| 140,8 cm breed  | 158,4 cm breed  | 176,0 cm breed   |
| <b>40508013</b>   | <b>40509013</b><br><b>40509014</b>  | <b>40510013</b>  |
| -   | -   | -  |
| 5 laden   |   |  |
|  |  |  |
| 140,8 cm breed  | 158,4 cm breed  | 176,0 cm breed   |
| <b>40508015</b>   | <b>40509015</b>   | <b>40510015</b>  |
| -   | -   | -  |
| 2 deuren  |   | 3 deuren   |
|  |  |  |
| 140,8 cm breed  | 158,4 cm breed  | 176,0 cm breed   |
| <b>40508021</b>   | <b>40509021</b>   | <b>40510021</b>  |
| -   | -   | -  |
| voor 140,8 cm breedte   | voor 158,4 cm breedte   | voor 176,0 cm breedte  |
| <b>4140</b>   | <b>4158</b>   | <b>4176</b>  |
| -   | -   | -  |

# 5 Raster elementen

Accessoires en verlichting:  
zie blz. 26-28

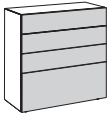
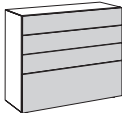
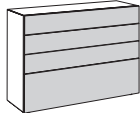
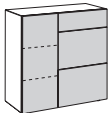
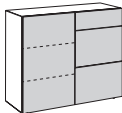
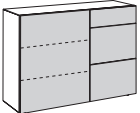
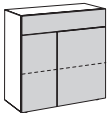
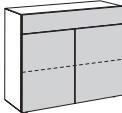
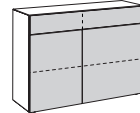
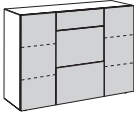
|  |   |   |  |   |  |
|--|---|---|--|---|--|
| <p><b>5 Raster elementen</b><br/>88,0 cm hoog<br/>(89,8 cm hoog incl. 1,8 cm<br/>hoge stelvoetjes),<br/>45,0 cm diep</p> | 4 laden   |   |  | Dit element kan niet als hang-<br>element worden gepland.                                     |  |
|  |  |   |  |             |           |
|  | 88,0 cm breed   |   |  | 105,6 cm breed  | 123,2 cm breed   |
|  | <b>40505016</b>   |   |  | <b>40506016</b>   | <b>40507016</b>  |
|  | Prijsgr.<br>I<br>II   | - |  |   | -  |
|  |   | - |  |   | -  |
|  | 1 deur; 3 laden   |   |  |   |  |
|  |  |   |  |             |  <b>3</b> |
|  | 88,0 cm breed   |   |  | 105,6 cm breed  | 123,2 cm breed   |
|  | <b>40505031</b><br><b>40505032</b>  |   |  | <b>40506031</b><br><b>40506032</b>  | <b>40507031</b><br><b>40507032</b>   |
|  | zoals afb.<br>spiegelb.   | - |  |   | -  |
|  | Prijsgr.<br>I<br>II   | - |  |   | -  |
| -  |   |   | -  |   |  |
| 2 deuren (zonder tussenschot)  |   |   | 1 lade; 2 deuren   |   |  |
|                                        |   |   |             |  <b>3</b> |  |
| 88,0 cm breed  |   |   | 105,6 cm breed   | 123,2 cm breed  |  |
| <b>40505033</b><br><b>40505034</b>   |   |   | <b>40506033</b>  | <b>40507033</b><br><b>40507034</b>  |  |
| zoals afb.<br>spiegelb.  | -   |   |  | -   |  |
| Prijsgr.<br>I<br>II  | -   |   |  | -   |  |
|  | -   |   |  | -   |  |
|  |   |   | 2 deuren; 3 laden  |   |  |
|  |   |   |  <b>3</b> |   |  |
|  |   |   | 123,2 cm breed   |   |  |
|  |   |   | <b>40507035</b>  |   |  |
| Bij toepassing als hangelementen of<br>gestapelde elementen:<br>Max. belasting per element: 40 kg                        | Prijsgr.<br>I<br>II   | - |  |   | -  |
|  |   | - |  |   | -  |

## Hangbeslag

|   |                      |                       |                       |  |
|---|----------------------|-----------------------|-----------------------|--|
| Hangbeslag  | voor 88,0 cm breedte | voor 105,6 cm breedte | voor 123,2 cm breedte |  |
|   | <b>4880</b>          | <b>4105</b>           | <b>4123</b>           |  |
| Hangelementen resp. wandmontage:<br>Zie hiervoor de informatie op blz. 4. | -                    | -                     | -                     |  |

Montageaanwijzingen  
voor hangelementen:  
A.u.b. zie hiertoe de informatie  
en aanwijzingen in het hoofdstuk  
„Wandkwaliteit“!

3

4

# MULTI-KOMMODE

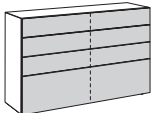
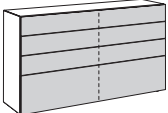
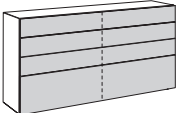
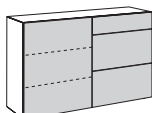
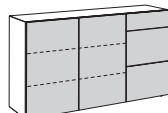
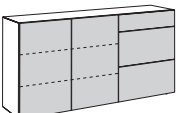
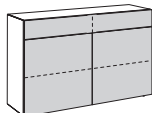
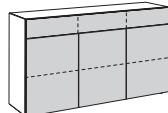
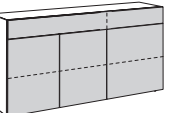
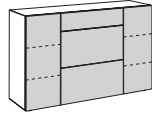
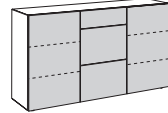
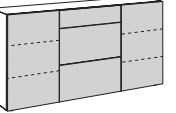
| 4 laden   |   |  |
|---|---|--|
|    |    |    |
| 140,8 cm breed  | 158,4 cm breed  | 176,0 cm breed   |
| <b>40508016</b>   | <b>40509016</b>   | <b>40510016</b>  |
| -   | -   | -  |
| 1 deur; 3 laden   | 2 deuren (zonder tussenschot); 3 laden  |  |
|    |    |    |
| 140,8 cm breed  | 158,4 cm breed  | 176,0 cm breed   |
| <b>40508031</b><br><b>40508032</b>  | <b>40509031</b><br><b>40509032</b>  | <b>40510031</b><br><b>40510032</b>   |
| -   | -   | -  |
| 1 lade; 2 deuren  | 1 lade; 3 deuren  | 2 laden; 2 deuren (zonder tussenschot); 1 deur                                       |
|   |   |   |
| 140,8 cm breed  | 158,4 cm breed  | 176,0 cm breed   |
| <b>40508033</b>   | <b>40509033</b>   | <b>40510033</b>  |
| -   | -   | -  |
|   | 2 deuren; 3 laden   |  |
|  |  |  |
| 140,8 cm breed  | 158,4 cm breed  | 176,0 cm breed   |
| <b>40508035</b>   | <b>40509035</b>   | <b>40510035</b>  |
| -   | -   | -  |

| voor 140,8 cm breedte | voor 158,4 cm breedte | voor 176,0 cm breedte |
|-----------------------|-----------------------|-----------------------|
| <b>4140</b>           | <b>4158</b>           | <b>4176</b>           |
| -                     | -                     | -                     |

## 6 Raster elementen

### 6 Raster elementen

105,6 cm hoog  
(107,4 cm hoog incl. 1,8 cm  
hoge stelvoetjes),  
45,0 cm diep

3 laden



70,4 cm breed

**40604011**

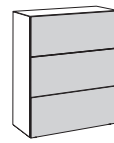

88,0 cm breed

**40605011**

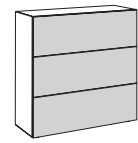

105,6 cm breed

**40606011**

Prijsgr.  
I  
II

-  
-

-  
-

-  
-

4 laden



70,4 cm breed

**40604012**

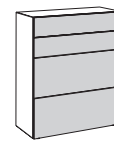

88,0 cm breed

**40605012**

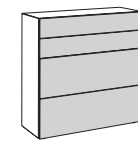

105,6 cm breed

**40606012**

Prijsgr.  
I  
II

-  
-

-  
-

-  
-

5 laden



70,4 cm breed

**40604013**

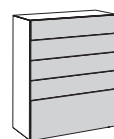

88,0 cm breed

**40605013**

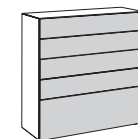

105,6 cm breed

**40606013**

Prijsgr.  
I  
II

-  
-

-  
-

-  
-

6 laden



70,4 cm breed

**40604014**

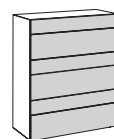

88,0 cm breed

**40605014**

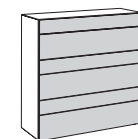

105,6 cm breed

**40606014**

Prijsgr.  
I  
II

-  
-

-  
-

-  
-

Bij toepassing als hangelementen of  
gestapelde elementen:  
Max. belasting per element: 40 kg

## Hangbeslag

| Hangbeslag  | voor 70,4 cm breedte | voor 88,0 cm breedte | voor 105,6 cm breedte |
|---|----------------------|----------------------|-----------------------|
|   | <b>4704</b>          | <b>4880</b>          | <b>4105</b>           |
| Hangelementen resp. wandmontage:<br>Zie hiervoor de informatie op blz. 4. | -                    | -                    | -                     |



Montageaanwijzingen  
voor hangelementen:  
A.u.b. zie hiertoe de informatie  
en aanwijzingen in het hoofdstuk  
„Wandkwaliteit“!

3

4

# MULTI-KOMMODE

Dit element kan niet als hang-  
element worden gepland.

3 laden

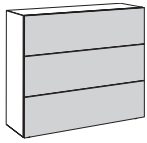

123,2 cm breed

**40607011**

-

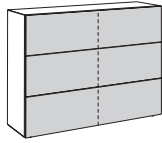

140,8 cm breed

**40608011**

-

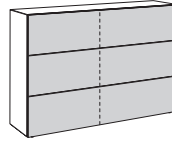

158,4 cm breed

**40609011**

-

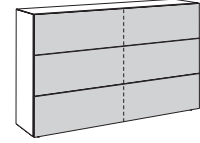

176,0 cm breed

**40610011**

-

Dit element kan niet als hang-  
element worden gepland.

4 laden

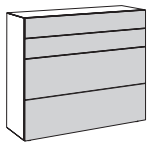

123,2 cm breed

**40607012**

-

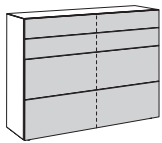

140,8 cm breed

**40608012**

-

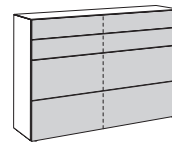

158,4 cm breed

**40609012**

-

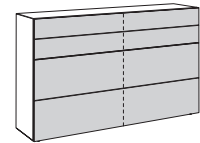

176,0 cm breed

**40610012**

-

Dit element kan niet als hang-  
element worden gepland.

5 laden

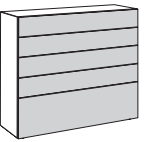

123,2 cm breed

**40607013**

-

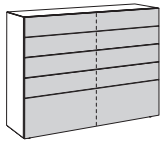

140,8 cm breed

**40608013**

-

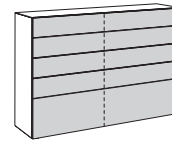

158,4 cm breed

**40609013**

-

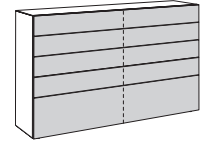

176,0 cm breed

**40610013**

-

Dit element kan niet als hang-  
element worden gepland.

6 laden

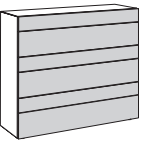

123,2 cm breed

**40607014**

-

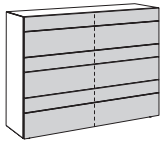

140,8 cm breed

**40608014**

-

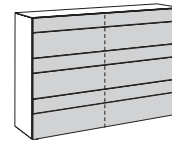

158,4 cm breed

**40609014**

-

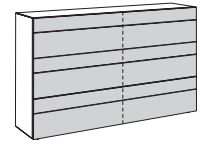

176,0 cm breed

**40610014**

-

voor 123,2 cm breedte

**4123**

-

voor 140,8 cm breedte

**4140**

-

voor 158,4 cm breedte

**4158**

-

voor 176,0 cm breedte

**4176**

-

## 6 Raster elementen

### 6 Raster elementen

105,6 cm hoog  
(107,4 cm hoog incl. 1,8 cm  
hoge stelvoetjes),  
45,0 cm diep

6 laden



70,4 cm breed

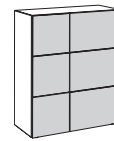

88,0 cm breed

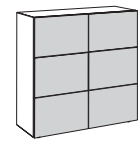

105,6 cm breed

zoals afb.  
spiegelb.

**40604015**

**40605015**  
**40605016**

**40606015**

Prijsgr.  
I  
II

-  
-

-  
-

-  
-

2 laden; 2 deuren



70,4 cm breed

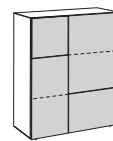

88,0 cm breed

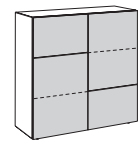

105,6 cm breed

zoals afb.  
spiegelb.

**40604031**  
**40604032**

**40605031**  
**40605032**

**40606031**  
**40606032**

Prijsgr.  
I  
II

-  
-

-  
-

-  
-

2 laden; 2 deuren (zonder tussenschot)



70,4 cm breed

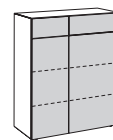

88,0 cm breed

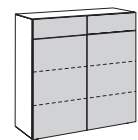

105,6 cm breed

zoals afb.  
spiegelb.

**40604033**

**40605033**  
**40605034**

**40606033**

Prijsgr.  
I  
II

-  
-

-  
-

-  
-

1 deur; 3 laden



70,4 cm breed

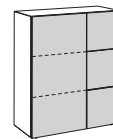

88,0 cm breed

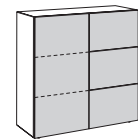

105,6 cm breed

zoals afb.  
spiegelb.

**40604035**  
**40604036**

**40605035**  
**40605036**

**40606035**  
**40606036**

Prijsgr.  
I  
II

-  
-

-  
-

-  
-

Bij toepassing als hangelementen of  
gestapelde elementen:  
Max. belasting per element: 40 kg

## Hangbeslag

| Hangbeslag  | voor 70,4 cm breedte | voor 88,0 cm breedte | voor 105,6 cm breedte |
|---|----------------------|----------------------|-----------------------|
|   | <b>4704</b>          | <b>4880</b>          | <b>4105</b>           |
| Hangelementen resp. wandmontage:<br>Zie hiervoor de informatie op blz. 4. | -                    | -                    | -                     |

Montageaanwijzingen  
voor hangelementen:  
A.u.b. zie hiertoe de informatie  
en aanwijzingen in het hoofdstuk  
„Wandkwaliteit“!

3

4

# MULTI-KOMMODE

6 laden

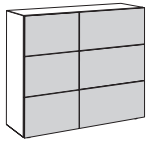

3

123,2 cm breed

**40607015**  
**40607016**

-  
-

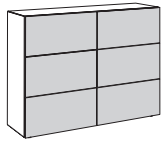

3

140,8 cm breed

**40608015**

-  
-

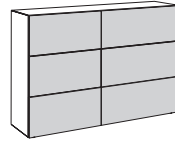

3

158,4 cm breed

**40609015**  
**40609016**

-  
-

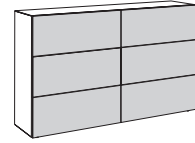

3

176,0 cm breed

**40610015**

-  
-

2 laden; 2 deuren

2 laden; 3 deuren

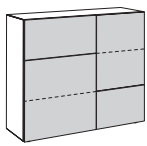

3

123,2 cm breed

**40607031**  
**40607032**

-  
-

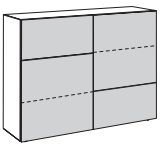

3

140,8 cm breed

**40608031**  
**40608032**

-  
-

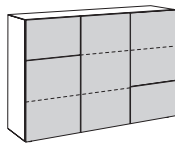

3

158,4 cm breed

**40609031**  
**40609032**

-  
-

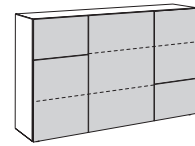

3

176,0 cm breed

**40610031**  
**40610032**

-  
-

2 laden; 2 deuren

3 laden; 3 deuren

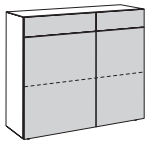

3

123,2 cm breed

**40607033**  
**40607034**

-  
-

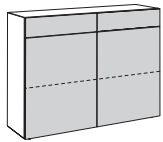

3

140,8 cm breed

**40608033**

-  
-

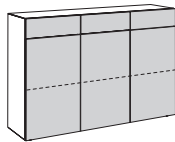

3

158,4 cm breed

**40609033**

-  
-

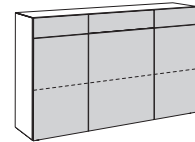

3

176,0 cm breed

**40610033**

-  
-

1 deur; 3 laden

2 deuren (zonder tussenschot); 3 laden

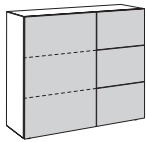

3

123,2 cm breed

**40607035**  
**40607036**

-  
-

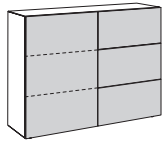

3

140,8 cm breed

**40608035**  
**40608036**

-  
-

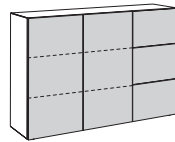

3

158,4 cm breed

**40609035**  
**40609036**

-  
-

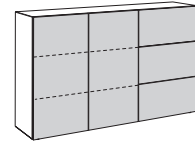

3

176,0 cm breed

**40610035**  
**40610036**

-  
-

voor 123,2 cm breedte

**4123**

-

voor 140,8 cm breedte

**4140**

-

voor 158,4 cm breedte

**4158**

-

voor 176,0 cm breedte

**4176**

-

## 7 Raster elementen

|  |   |   |  |  |  |
|--|---|---|--|--|--|
| <p><b>7 Raster elementen</b><br/>123,2 cm hoog<br/>(125,0 cm hoog incl. 1,8 cm<br/>hoge stelvoetjes),<br/>45,0 cm diep</p> | 4 laden   |   |  |  |  |
|  |   |   |  |  |  |
|  | 52,8 cm breed      70,4 cm breed      88,0 cm breed      105,6 cm breed |   |  |  |  |
|  | 40703011      40704011      40705011      40706011                      |   |  |  |  |
|  | Prijsgr.<br>I<br>II   | - |  |  |  |
|  |   | - |  |  |  |
|  | 5 laden   |   |  |  |  |
|  |   |   |  |  |  |
|  | 52,8 cm breed      70,4 cm breed      88,0 cm breed      105,6 cm breed |   |  |  |  |
|  | 40703012      40704012      40705012      40706012                      |   |  |  |  |
|  | Prijsgr.<br>I<br>II   | - |  |  |  |
|  |   | - |  |  |  |
| 7 laden  |   |   |  |  |  |
|  |   |   |  |  |  |
| 52,8 cm breed      70,4 cm breed      88,0 cm breed      105,6 cm breed  |   |   |  |  |  |
| 40703013      40704013      40705013      40706013   |   |   |  |  |  |
| Prijsgr.<br>I<br>II  | -   |   |  |  |  |
|  | -   |   |  |  |  |
| Bij toepassing als hangelementen of gestapelde elementen:<br>Max. belasting per element: 40 kg                             |   |   |  |  |  |

## Hangbeslag

|  |                      |                      |                      |                       |
|--|----------------------|----------------------|----------------------|-----------------------|
| <b>Hangbeslag</b>  | voor 52,8 cm breedte | voor 70,4 cm breedte | voor 88,0 cm breedte | voor 105,6 cm breedte |
|  | <b>4528</b>          | <b>4704</b>          | <b>4880</b>          | <b>4105</b>           |
| <b>Hangelementen resp. wandmontage:</b><br>Zie hiervoor de informatie op blz. 4. | -                    | -                    | -                    | -                     |

Montageaanwijzingen  
voor hangelementen:  
A.u.b. zie hiertoe de informatie  
en aanwijzingen in het hoofdstuk  
„Wandkwaliteit“!

3

4

## 7 Raster elementen



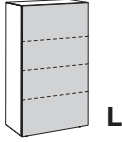
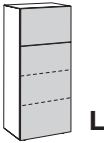
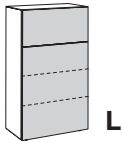
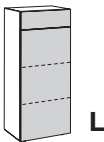
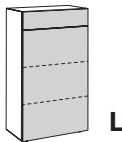







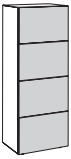

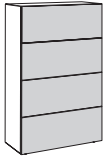

## MULTI-KOMMODE

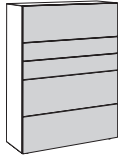
|  |   |   |   |                                    |                 |
|--|---|---|---|------------------------------------|-----------------|
| <p><b>7 Raster elementen</b><br/>123,2 cm hoog<br/>(125,0 cm hoog incl. 1,8 cm<br/>hoge stelvoetjes),<br/>45,0 cm diep</p> | 1 deur  |   | 2 deuren (zonder tussenschot)   |                                    |                 |
|  |    |   |    |                                    |                 |
|  | 52,8 cm breed   |   | 70,4 cm breed   |                                    |                 |
|  | zoals afb.<br>spiegelb.   | <b>40703021 L</b><br><b>40703022 R</b>  | <b>40704021 L</b><br><b>40704022 R</b>  | <b>40705021</b><br><b>40705022</b> | <b>40706021</b> |
|  | Prijsg.<br>I  | -   | -   | -                                  | -               |
|  | II  | -   | -   | -                                  | -               |
|  | 1 lade; 1 deur  |   | 1 lade; 2 deuren (zonder tussenschot)   |                                    |                 |
|  |  |   |  |                                    |                 |
|  | 52,8 cm breed   |   | 70,4 cm breed   |                                    |                 |
|  | zoals afb.<br>spiegelb.   | <b>40703031 L</b><br><b>40703032 R</b>  | <b>40704031 L</b><br><b>40704032 R</b>  | <b>40705031</b><br><b>40705032</b> | <b>40706031</b> |
|  | Prijsg.<br>I  | -   | -   | -                                  | -               |
|  | II  | -   | -   | -                                  | -               |
| 1 lade; 1 deur   |   | 1 lade; 2 deuren (zonder tussenschot)   |   |                                    |                 |
|   |   |  |   |                                    |                 |
| 52,8 cm breed  |   | 70,4 cm breed   |   |                                    |                 |
| zoals afb.<br>spiegelb.  | <b>40703033 L</b><br><b>40703034 R</b>  | <b>40704033 L</b><br><b>40704034 R</b>  | <b>40705033</b><br><b>40705034</b>  | <b>40706033</b>                    |                 |
| Prijsg.<br>I   | -   | -   | -   | -                                  |                 |
| II   | -   | -   | -   | -                                  |                 |
| <p>Bij toepassing als hangelementen of<br/>gestapelde elementen:<br/>Max. belasting per element: 40 kg</p>                 |   |   |   |                                    |                 |

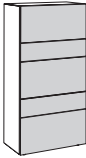
## Hangbeslag

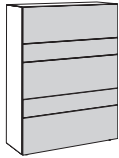
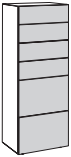
|   |                      |                      |                      |                       |
|---|----------------------|----------------------|----------------------|-----------------------|
| Hangbeslag  | voor 52,8 cm breedte | voor 70,4 cm breedte | voor 88,0 cm breedte | voor 105,6 cm breedte |
|   | <b>4528</b>          | <b>4704</b>          | <b>4880</b>          | <b>4105</b>           |
| Hangelementen resp. wandmontage:<br>Zie hiervoor de informatie op blz. 4. | -                    | -                    | -                    | -                     |

## 8 Raster elementen

|  |   |   |   |   |
|--|---|---|---|---|
| <p><b>8 Raster elementen</b><br/>140,8 cm hoog<br/>(142,6 cm hoog incl. 1,8 cm<br/>hoge stelvoetjes),<br/>45,0 cm diep</p> | 4 laden   |   |   |   |
|  |    |      |    |    |
|  | 52,8 cm breed   | 70,4 cm breed   | 88,0 cm breed   | 105,6 cm breed  |
|  | <b>40803011</b>   | <b>40804011</b>   | <b>40805011</b>   | <b>40806011</b>   |
|  | Prijsgr.<br>I<br>II   | -<br>-  | -<br>-  | -<br>-  |
|  | 5 laden   |   |   |   |
|  |    |      |    |    |
|  | 52,8 cm breed   | 70,4 cm breed   | 88,0 cm breed   | 105,6 cm breed  |
|  | <b>40803012</b>   | <b>40804012</b>   | <b>40805012</b>   | <b>40806012</b>   |
|  | Prijsgr.<br>I<br>II   | -<br>-  | -<br>-  | -<br>-  |
|  | 5 laden   |   |   |   |
|  |  |    |  |  |
|  | 52,8 cm breed   | 70,4 cm breed   | 88,0 cm breed   | 105,6 cm breed  |
|  | <b>40803013</b>   | <b>40804013</b>   | <b>40805013</b>   | <b>40806013</b>   |
|  | Prijsgr.<br>I<br>II   | -<br>-  | -<br>-  | -<br>-  |
|  | 6 laden   |   |   |   |
|   |  |  |  |   |
| 52,8 cm breed  | 70,4 cm breed   | 88,0 cm breed   | 105,6 cm breed  |   |
| <b>40803014</b>  | <b>40804014</b>   | <b>40805014</b>   | <b>40806014</b>   |   |
| Prijsgr.<br>I<br>II  | -<br>-  | -<br>-  | -<br>-  |   |
| <p>Bij toepassing als hangelementen of<br/>gestapelde elementen:<br/>Max. belasting per element: 40 kg</p>                 |   |   |   |   |

## Hangbeslag

|   |                      |                      |                                 |                                 |
|---|----------------------|----------------------|---------------------------------|---------------------------------|
| Hangbeslag  | voor 52,8 cm breedte | voor 70,4 cm breedte | voor 88,0 cm breedte            | voor 105,6 cm breedte           |
|   | <b>4528</b>          | <b>4704</b>          | <del>                    </del> | <del>                    </del> |
| Hangelementen resp. wandmontage:<br>Zie hiervoor de informatie op blz. 4. | -                    | -                    | <del>                    </del> | <del>                    </del> |





**Montageaanwijzingen  
voor hangelementen:**  
A.u.b. zie hiertoe de informatie  
en aanwijzingen in het hoofdstuk  
„Wandkwaliteit“!

3

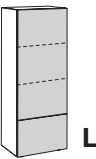

4

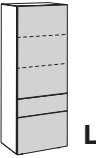
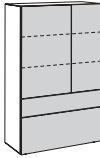
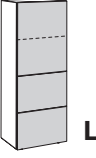
## 8 Raster elementen

## MULTI-KOMMODE

|  |   |   |   |  |
|--|---|---|---|--|
| <p><b>8 Raster elementen</b><br/>140,8 cm hoog<br/>(142,6 cm hoog incl. 1,8 cm<br/>hoge stelvoetjes),<br/>45,0 cm diep</p> | 1 deur; 1 lade  |   | 2 deuren (zonder tussenschot); 1 lade   |  |
|  |  |   |  |  |
|  | 52,8 cm breed   |   | 70,4 cm breed   |  |
|  | zoals afb. spiegelb.  |   | Dit element kan niet als hang-<br>element worden gepland.                           |  |
|  | 40803031 L<br>40803032 R  |   | 40805031<br>40805032  |  |
|  | Prijsgr.  |   | Dit element kan niet als hang-<br>element worden gepland.                           |  |
|  | I   |   | 40806031  |  |
|  | II  |   | -   |  |
|  |   |   |   |  |
|  | 1 deur; 2 laden   |   | 2 deuren (zonder tussenschot); 2 laden  |  |
|  |  |   |  |  |
|  | 52,8 cm breed   |   | 70,4 cm breed   |  |
| zoals afb. spiegelb.   |   | Dit element kan niet als hang-<br>element worden gepland.                             |   |  |
| 40803033 L<br>40803034 R   |   | 40805033<br>40805034  |   |  |
| Prijsgr.   |   | Dit element kan niet als hang-<br>element worden gepland.                             |   |  |
| I  |   | 40806033  |   |  |
| II   |   | -   |   |  |
|  |   |   |   |  |
| 1 deur; 2 laden  |   | 2 deuren (zonder tussenschot); 2 laden  |   |  |
|   |   |  |   |  |
| 52,8 cm breed  |   | 70,4 cm breed   |   |  |
| zoals afb. spiegelb.   |   | Dit element kan niet als hang-<br>element worden gepland.                             |   |  |
| 40803035 L<br>40803036 R   |   | 40805035<br>40805036  |   |  |
| Prijsgr.   |   | Dit element kan niet als hang-<br>element worden gepland.                             |   |  |
| I  |   | 40806035  |   |  |
| II   |   | -   |   |  |
|  |   |   |   |  |
| <p>Bij toepassing als hangelementen of<br/>gestapelde elementen:<br/>Max. belasting per element: 40 kg</p>                 |   |   |   |  |

## Hangbeslag

|   |                      |                      |  |   |
|---|----------------------|----------------------|--|---|
| Hangbeslag  | voor 52,8 cm breedte | voor 70,4 cm breedte | voor 88,0 cm breedte   | voor 105,6 cm breedte   |
| Hangelementen resp. wandmontage:<br>Zie hiervoor de informatie op blz. 4. | 4528                 | 4704                 |  |  |
|   | -                    | -                    |  |   |

## 9 Raster elementen

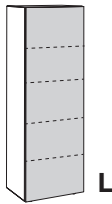
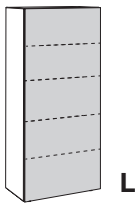
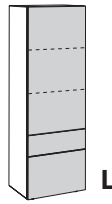
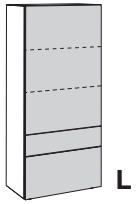
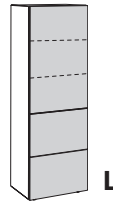
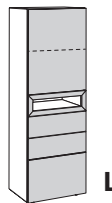
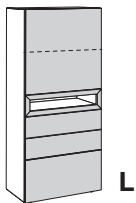
|  |   |   |   |  |        |
|--|---|---|---|--|--------|
| <p><b>9 Raster elementen</b><br/>158,4 cm hoog<br/>(160,2 cm hoog incl. 1,8 cm<br/>hoge stelvoetjes),<br/>45,0 cm diep</p> | 1 deur  |   | 1 deur; 1 lade  |  |        |
|  |  |   |  |  |        |
|  | 52,8 cm breed   |   | 70,4 cm breed   |  |        |
|  | 40903021 L<br>40903022 R  |   | 40904021 L<br>40904022 R  |  |        |
|  | Prijsgr.<br>I<br>II   | -<br>-  | -<br>-  | -<br>-   | -<br>- |
| 1 deur; 2 laden  |   |   |   |  |        |
|    |   |   |   |  |        |
| 52,8 cm breed  |   | 70,4 cm breed   |   | 70,4 cm breed  |        |
| 40903031 L<br>40903032 R   |   | 40904031 L<br>40904032 R  |   | 40903035 L<br>40903036 R   |        |
| Prijsgr.<br>I<br>II  | -<br>-  | -<br>-  | -<br>-  | -<br>-   | -<br>- |
| 1 deur; 1 open vak; 3 laden  |   |   |   |  |        |
|   |   |  |   |  |        |
| 52,8 cm breed  |   | 70,4 cm breed   |   |  |        |
| 40903041 L<br>40903042 R   |   | 40904041 L<br>40904042 R  |   |  |        |
| Prijsgr.<br>I<br>II  | -<br>-  | -<br>-  |   |  |        |
| <p>Bij toepassing als hangelementen of<br/>gestapelde elementen:<br/>Max. belasting per element: 40 kg</p>                 |   |   |   |  |        |

## Hangbeslag

|   |                      |                      |                      |                      |
|---|----------------------|----------------------|----------------------|----------------------|
| Hangbeslag  | voor 52,8 cm breedte | voor 70,4 cm breedte | voor 52,8 cm breedte | voor 70,4 cm breedte |
|   | 4528                 | 4704                 | 4528                 | 4704                 |
| Hangelementen resp. wandmontage:<br>Zie hiervoor de informatie op blz. 4. | -                    | -                    | -                    | -                    |

L/R = Deur links/rechts draaiend



Montageaanwijzingen  
voor hangelementen:  
A.u.b. zie hiertoe de informatie  
en aanwijzingen in het hoofdstuk  
„Wandkwaliteit“!

3

4

# 10 Raster elementen

# MULTI-KOMMODE

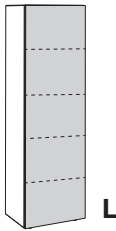
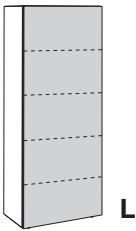
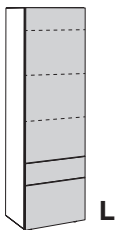
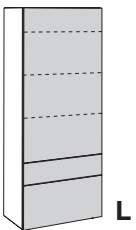
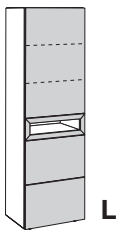
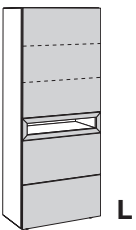
|   |  |   |  |   |  |
|---|--|---|--|---|--|
| <p><b>10 Raster elementen</b><br/>176,0 cm hoog<br/>(177,8 cm hoog incl. 1,8 cm<br/>hoge stelvoetjes),<br/>45,0 cm diep</p> | 1 deur   |   | 1 deur; 1 lade   |   |  |
|   |   |   |   |   |  |
|   | 52,8 cm breed  |   | 70,4 cm breed  |   |  |
|   | 41003021 L<br>41003022 R   |   | 41004021 L<br>41004022 R   |   |  |
|   | Prijsgr.<br>I<br>II  | -   |  | - |  |
|   |  | -   |  | - |  |
|   | 1 deur; 2 laden  |   | 1 deur; 3 laden  |   |  |
|   |  |   |  |   |  |
|   | 52,8 cm breed  |   | 70,4 cm breed  |   |  |
|   | 41003035 L<br>41003036 R   |   | 41004035 L<br>41004036 R   |   |  |
| Prijsgr.<br>I<br>II   | -  |   | -  |   |  |
|   | -  |   | -  |   |  |
| 1 deur; 1 open vak; 2 laden   |  |   |  |   |  |
|    |  |  |  |   |  |
| 52,8 cm breed   |  | 70,4 cm breed   |  |   |  |
| 41003041 L<br>41003042 R  |  | 41004041 L<br>41004042 R  |  |   |  |
| Prijsgr.<br>I<br>II   | -  |   | -  |   |  |
|   | -  |   | -  |   |  |

Bij toepassing als hangelementen of  
gestapelde elementen:  
Max. belasting per element: 40 kg

## Hangbeslag

|   |                      |                      |                      |                      |
|---|----------------------|----------------------|----------------------|----------------------|
| Hangbeslag  | voor 52,8 cm breedte | voor 70,4 cm breedte | voor 52,8 cm breedte | voor 70,4 cm breedte |
|   | 4528                 | 4704                 | 4528                 | 4704                 |
| Hangelementen resp. wandmontage:<br>Zie hiervoor de informatie op blz. 4. | -                    | -                    | -                    | -                    |

## Bureau-/kaptafel

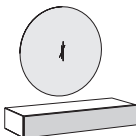
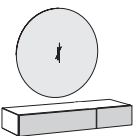
|   |   |                                    |  |  |
|---|---|------------------------------------|--|--|
| <b>Bureau-/kaptafel als hang-element</b><br>17,6 cm resp. 35,2 cm hoog,<br>45,0 cm diep<br><br>incl. spiegel, Ø 80,0 cm,<br>2,5 cm dik op 1,9 cm dikke<br>draagplaat in lakuitvoering | 1 spiegel; 1 lade   |                                    | 1 spiegel; 2 laden   |  |
|   |  |                                    |  |  |
|   | 105,6 cm breed  |                                    | 123,2 cm breed   |  |
| zoals afb.<br>spiegelb.   | <b>98000001</b>   | <b>98000002</b><br><b>98000102</b> | <b>98000003</b><br><b>98000103</b>   |  |
| <b>Prijsgr.</b><br>I<br>II  | -<br>-  | -<br>-                             | -<br>-   |  |

## Spiegel



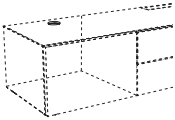
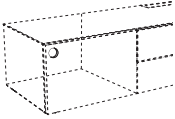
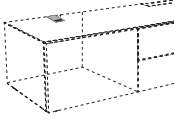
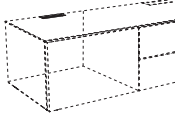
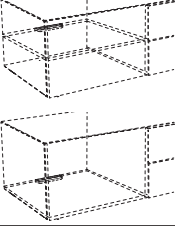
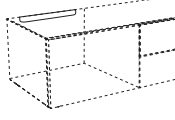
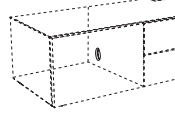
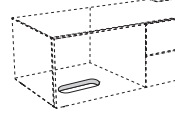

|  |  |  |
|--|--|--|
| <b>Spiegel</b><br>Ø 80,0 cm<br>2,5 cm dik op 1,9 cm dikke<br>draagplaat in lakuitvoering |  |  |
|  | Ø 80,0 cm<br><b>5000528</b>  |  |
|  | -  |  |

## Legplanken

|  |  |                      |                      |                      |                      |                      |                       |
|--|--|----------------------|----------------------|----------------------|----------------------|----------------------|-----------------------|
| <b>Legplanken</b><br>1,9 cm dik (2,9 cm dik voor<br>105,6 cm breedte),<br>39,5 cm diep<br><br>Voor individuele planning in ele-<br>menten binnen het Rastersysteem |  |                      |                      |                      |                      |                      |                       |
|  |  | voor 17,6 cm breedte | voor 35,2 cm breedte | voor 52,8 cm breedte | voor 70,4 cm breedte | voor 88,0 cm breedte | voor 105,6 cm breedte |
|  |  | <b>124</b>           | <b>134</b>           | <b>154</b>           | <b>174</b>           | <b>184</b>           | <b>1104</b>           |
| <b>Prijsgr.</b><br>I<br>II   | -<br>-   | -<br>-               | -<br>-               | -<br>-               | -<br>-               | -<br>-               |                       |

|   |   |                         |
|---|---|-------------------------|
|    | <p><b>Snoeruitsparing K1</b><br/> zilverkleurig; Ø 8,0 cm<br/> Er bestaat de mogelijkheid een snoeruitsparing in het bovenste en onderste blad van een lowboard alsmede in constructieplanken aan te laten brengen. De uitsparing kan aan de achterkant van het blad resp. de plank worden aangebracht. Positie in het midden van het vak, afstand vanaf de achterkant van het element tot het midden van de boring: 10,0 cm.</p> | <p><b>K1</b><br/>-</p>  |
|    | <p><b>Snoeruitsparing K2</b><br/> zilverkleurig; Ø 8,0 cm<br/> Er bestaat de mogelijkheid een snoeruitsparing in de achterwand van een lowboard aan te laten brengen. Positie in het midden van het vak.</p>  | <p><b>K2</b><br/>-</p>  |
|    | <p><b>Snoeruitsparing K7</b><br/> zilverkleurig; 7,0 x 12,0 cm<br/> Er bestaat de mogelijkheid een snoeruitsparing in het bovenste blad van een lowboard aan te laten brengen. Positie in het midden van het vak, gelijk met de achterkant van het element.</p>   | <p><b>K7</b><br/>-</p>  |
|   | <p><b>Snoeruitsparing K8</b><br/> zilverkleurig; 12,8 x 3,2 cm<br/> Er bestaat de mogelijkheid een snoeruitsparing in het bovenste blad van een lowboard aan te laten brengen. Positie in het midden van het vak, gelijk met de achterkant van het bovenste blad.</p>   | <p><b>K8</b><br/>-</p>  |
|  | <p><b>Snoeruitsparing K9</b><br/> 13,0 x 1,6 cm<br/> Er bestaat de mogelijkheid een snoeruitsparing in een legplank of in het onderste blad aan te laten brengen. Positie in het midden van het vak, gelijk met de achterkant van de legplank resp. gelijk met de achterkant van het onderste blad achter de achterwand.</p>  | <p><b>K9</b><br/>-</p>  |
|  | <p><b>Snoeruitsparing K11</b><br/> 4,0 cm hoog<br/> Er bestaat de mogelijkheid een snoeruitsparing in de achterwand van een lowboard aan te laten brengen. De achterwand wordt uitgefreesd tot onder de dekblad. Positie in het midden van het vak. Benutbare breedte: vakbreedte min 23,0 cm.</p>  | <p><b>K11</b><br/>-</p> |
|  | <p><b>Snoeruitsparing K20</b><br/> zilverkleurig; Ø 8,0 cm<br/> Er bestaat de mogelijkheid een snoeruitsparing in de tussenzijden van een lowboard aan te laten brengen. Positie: afstand vanaf de achterkant van het element tot het midden van de boring: 10,0 cm.</p>  | <p><b>K20</b><br/>-</p> |
|  | <p><b>Subwoofer-bodemuitsparing</b><br/> Bodemuitsparing 12 x 23,2 cm<br/> Door de bodemuitsparing kan het geluid van de subwoofer ongehinderd uit het lowboard treden.<br/> De exacte positie in de romp wordt in de fabriek bepaald en kan niet worden veranderd.</p>   | <p><b>14</b><br/>-</p>  |

# Verlichting

|  | voor 35,2 cm breedte   | voor 52,8 cm breedte  | voor 70,4 cm breedte  | voor 88,0 cm breedte  | voor 105,6 cm breedte | voor 123,2 cm breedte  | voor 140,8 cm breedte  | voor 158,4 cm breedte  | voor 176,0 cm breedte |
|--|--|-----------------------|-----------------------|-----------------------|-----------------------|------------------------|------------------------|------------------------|-----------------------|
| <b>LED-lichtlijst</b><br>1,0 cm dik, 1,1 cm diep<br><br>Montage achteraf is niet mogelijk.<br><br><br><br>Dit product bevat een lichtbron van energie-efficiëntieklasse F. 12 V.  | voor inbouw in elementen<br><br>1,6 W<br><br>322<br>-  | 2,4 W<br><br>522<br>- | 4,7 W<br><br>822<br>- | 5,9 W<br><br>922<br>- | 6,3 W<br><br>112<br>- |                        |                        |                        |                       |
| voor inbouw in open vakken<br><br>0,8 W<br><br>352<br>-  | 2,4 W<br><br>522<br>-  | 4,7 W<br><br>722<br>- |                       |                       |                       |                        |                        |                        |                       |
| voor inbouw in dekbladen onder bij hangelementen<br><br>1,6 W<br><br>322<br>-  | 2,4 W<br><br>522<br>-  | 4,7 W<br><br>822<br>- | 5,9 W<br><br>922<br>- | 6,3 W<br><br>112<br>- | 8,2 W<br><br>122<br>- | 10,2 W<br><br>142<br>- | 10,6 W<br><br>152<br>- | 12,5 W<br><br>172<br>- |                       |
| <b>Power-LED-inbouwspot</b><br>Ø 7,1 cm<br><br><br><br>Dit product bevat een lichtbron van energie-efficiëntieklasse F. 12 V.    | voor inbouw in elementen, open vakken, dekbladen onder bij hangelementen<br><br>2,9 W<br><br>7941<br>- |                       |                       |                       |                       |                        |                        |                        |                       |

## Radio-afstandsbediening met kleurtemperatuurverandering

Standaard wordt de verlichting aan- en uitgeschakeld m.b.v. een aan de buitenkant van het meubel geplaatste voetschakelaar. De kleurtemperatuur van de LED-lampen bij gebruik van een voetschakelaar is koud wit. Als alternatief is, tegen meerprijs, ook een 4-kanaals radio-afstandsbediening mogelijk. Met elk van de 4 kanalen kunnen meerdere lampen aan- en uitgeschakeld worden. Alle 4 kanalen zijn met een druk op de knop dimbaar. De kleurtemperatuur van alle 4 kanalen is traploos instelbaar van koud wit (ca. 6500 Kelvin = basisinstelling van de LED-lampen) tot warm wit (ca. 2700 Kelvin). Als warm wit wordt gewenst, moet een radio-afstandsbediening worden besteld. Bovendien is het mogelijk met de knoppen „Alles aan“ resp. „Alles uit“ alle kanalen tegelijk in- resp. uit te schakelen. De radio-afstandsbediening bestaat uit een zender en een ontvanger. Indien er op basis van de meubelplanning meerdere ontvangers nodig zijn, worden deze samen met de bijbehorende kabels vanuit de fabriek meegeleverd (zonder meerprijs). Bij gebruik van een radio-afstandsbediening vervalt de voetschakelaar.



**2119**  
-

## MULTI-KOMMODE

Speciale vervaardigingen (zoals bijv. andere frontindelingen) zijn mogelijk.  
Neem a.u.b. contact op met uw klantadviseur.

## Speciale artikelen

**Individuele speciale vervaardigingen**

Indien de door u gewenste speciale vervaardiging zo individueel is dat deze met de vele door ons reeds aangeboden en gecalculerde speciale vervaardigingen niet samen te stellen zijn, dan zullen wij de prijs met een factor door middel van het type 33 specificeren. Geef bij uw bestelling a.u.b. het bijbehorende aanvraag-nr. en de aangegeven factor van het type 33 aan.

33

-

**Speciale kleuren; "Blauwe Engel" / emissielabel van de DGM****Speciale kleuren**

Alle hülsta-lakkleuren zijn voor bijna alle hülsta-programma's verkrijgbaar.  
Levercapaciteit en prijzen op aanvraag.

**Mededeling m.b.t. "Blauwe Engel" (RAL-UZ 38) en emissielabel van de DGM (Klasse A)**

Aan de eisen van de "Blauwe Engel" en het DGM-emissielabel kunnen bij lakkleuren van de prijsgroepen III en IV (zie hiervoor de verschillende lakuitvoeringen bij het programma NEO) afhankelijk van de kleurmix (omvang van deze kleuren in de order) mogelijk niet worden voldaan. De wettelijke bepalingen worden echter in ieder geval nagekomen.

# Schakelmogelijkheden voor verlichting: Radio-afstandsbediening met kleurtemperatuurverandering

## Radio-afstandsbediening met kleurtemperatuurverandering

Standaard wordt de verlichting aan- en uitgeschakeld m.b.v. een aan de buitenkant van het meubel geplaatste voetschakelaar. De kleurtemperatuur van de LED-lampen bij gebruik van een voetschakelaar is koud wit. Als alternatief is, tegen meerprijs, ook een 4-kanaals radio-afstandsbediening mogelijk. Met elk van de 4 kanalen kunnen meerdere lampen aan- en uitgeschakeld worden. Alle 4 kanalen zijn met een druk op de knop dimbaar. De kleurtemperatuur van alle 4 kanalen is traploos instelbaar van koud wit (ca. 6500 Kelvin = basisinstelling van de LED-lampen) tot warm wit (ca. 2700 Kelvin). Als warm wit wordt gewenst, moet een radio-afstandsbediening worden besteld. Bovendien is het mogelijk met de knoppen „Alles aan“ resp. „Alles uit“ alle kanalen tegelijk in- resp. uit te schakelen. De radio-afstandsbediening bestaat uit een zender en een ontvanger. Indien er op basis van de meubelplanning meerdere ontvangers nodig zijn, worden deze samen met de bijbehorende kabels vanuit de fabriek meegeleverd (zonder meerprijs). Bij gebruik van een radio-afstandsbediening vervalt de voetschakelaar.

### I.g.v. een radio-afstandsbediening dienen volgende punten in acht genomen te worden:

- De ontvanger moet achter de achterwand of onder het sokkelblad (onder sokkelbladen minstens 20 mm ruimte nodig) worden gepositioneerd.
- Het maximale vermogen van alle ingeplande verlichtingen per ontvanger bedraagt 30 W.
- 4 kanalen = 4 verlichtingsgroepen
- 1 verlichtingsgroep = x lampen
- Alle lampen van een verlichtingsgroep kunnen op dezelfde helderheid worden ingesteld met de dimfunctie.
- De kleurtemperatuurverandering wordt voor alle lampen in alle lichtgroepen gewijzigd.
- De radio-afstandsbediening is niet verkrijgbaar voor 110 V installaties.

**A.u.b. altijd de gebruiks- en programmeerhandleiding in acht nemen!**

### 4-kanaals radio-afstandsbediening met kleurtemperatuurverandering



### 4-kanaals radio-afstandsbediening met kleurtemperatuurverandering

|      |      |   |
|------|------|---|
| Type | 2119 | - |
|------|------|---|

## Toepassingsvoorbeelden (schematische weergaven)

### Voorbeeld 1

#### Verlichting in een wandmeubel

Kanaal 1 schakelt (en dimt) alle lampen in verlichtingsgroep 1, d.w.z. de LED-spot in de linker vitrine

Kanaal 2 schakelt (en dimt) alle lampen in verlichtingsgroep 2, d.w.z. de LED-spots in het open vak

Kanaal 3 schakelt (en dimt) alle lampen in verlichtingsgroep 3, d.w.z. de LED-spot in de rechter vitrine

N.B.:  
Het maximale vermogen van alle ingeplande verlichtingen per ontvanger bedraagt 30 W. De kleurtemperatuurverandering wordt voor alle lampen in alle lichtgroepen gewijzigd.

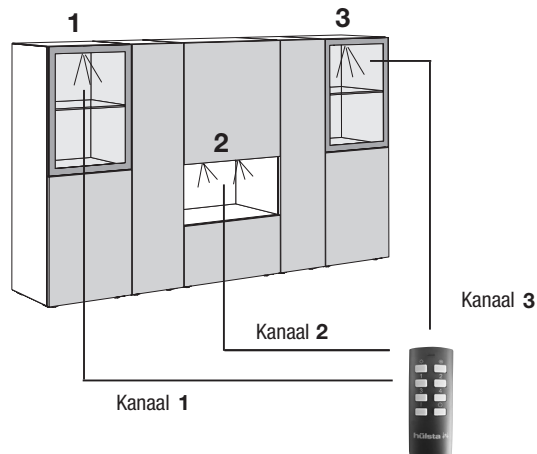

### Voorbeeld 2

#### Verlichting in los staande meubels

Kanaal 1 schakelt (en dimt) alle lampen in verlichtingsgroep 1, d.w.z. de LED-spot en de LED-lichtlijsten in de linker vitrine

Kanaal 2 schakelt (en dimt) alle lampen in verlichtingsgroep 2, d.w.z. de LED-spots en de LED-lichtlijsten in de vitrine in het midden

Kanaal 3 schakelt (en dimt) alle lampen in verlichtingsgroep 3, d.w.z. de LED-spot en de LED-lichtlijsten in de rechter vitrine

N.B.:  
Het maximale vermogen van alle ingeplande verlichtingen per ontvanger bedraagt 30 W. De kleurtemperatuurverandering wordt voor alle lampen in alle lichtgroepen gewijzigd.

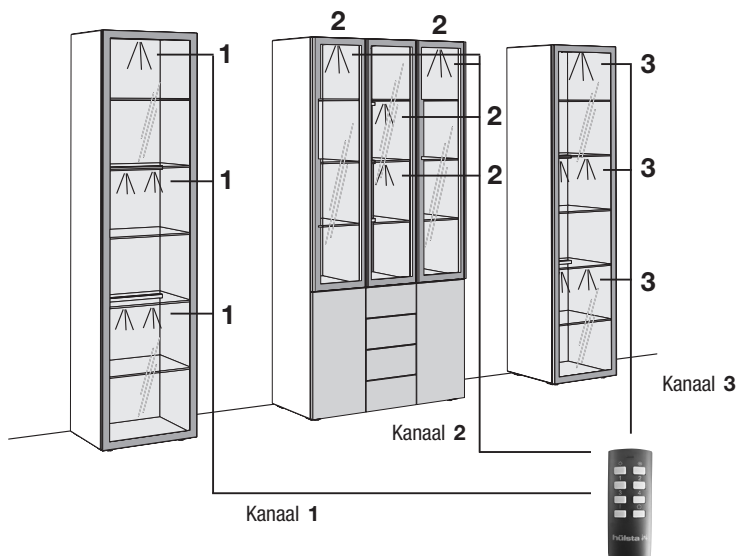

### Voorbeeld 3

#### Verlichting in los staande meubels

Kanaal 1 schakelt (en dimt) alle lampen in verlichtingsgroep 1, d.w.z. de LED-spots in de vitrine links, rechts en in het midden

Kanaal 2 schakelt (en dimt) alle lampen in verlichtingsgroep 2, d.w.z. de LED-lichtlijsten boven in de vitrine links, rechts en in het midden

Kanaal 3 schakelt (en dimt) alle lampen in verlichtingsgroep 3, d.w.z. de LED-lichtlijsten beneden in de vitrine links, rechts en in het midden

N.B.:  
Het maximale vermogen van alle ingeplande verlichtingen per ontvanger bedraagt 30 W. De kleurtemperatuurverandering wordt voor alle lampen in alle lichtgroepen gewijzigd.

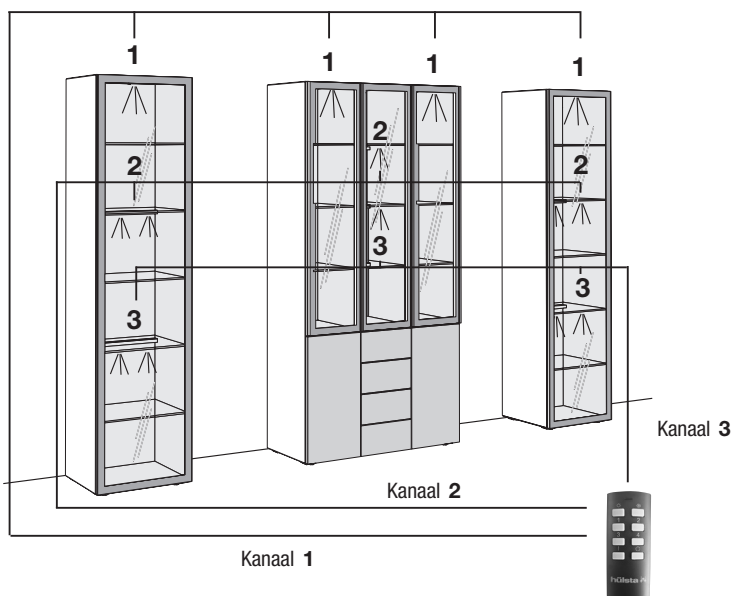

# Snoeruitsparingen



## BELANGRIJKE INFORMATIE N.B.:

A.u.b. in uw bestelling duidelijk de **exacte positie** van de snoeruitsparing aangeven (altijd gemeten vanuit het midden van de snoeruitsparing). I.g.v. **hangelementen** kan, vanwege de wandbevestigingen, de uitsparing alleen in de positie aan de onderkant aangebracht worden. I.g.v. **dekbladen** wordt in overeenstemming met de mogelijkheden van het betreffende programma de positie in de fabriek bepaald. Hetzelfde geldt voor eventueel gewenste speciale vervaardigingen. De K20 wordt in het midden van de diepte van de **staander** aangebracht. A.u.b. de exacte hoogte (hart van de boring tot onderkant van de staander) vermelden! Onder voorbehoud van technische vooruitgang.

**Minimale afstand** voor de snoeruitsparing (gemeten vanuit het midden): 100 mm van de zijkant en 70 mm van de achterkant (i.g.v. horizontale vlakken) resp. 100 mm van de zijkant en 70 mm van de onderkant (i.g.v. verticale vlakken). A.u.b. duidelijk aangeven of de inbouw links, rechts of in het midden aangebracht moet worden.

**Standaard positie:** Worden in uw bestelling geen gegevens vermeld m.b.t. de exacte positie van de snoeruitsparing, dan wordt deze altijd middenonder resp. middenachter in het betr. vlak aangebracht (vlg. de hiervoor genoemde maatgevens).

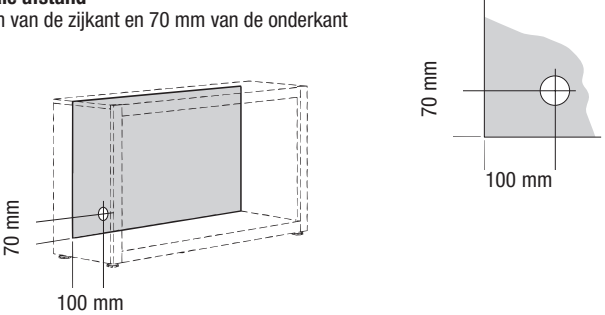
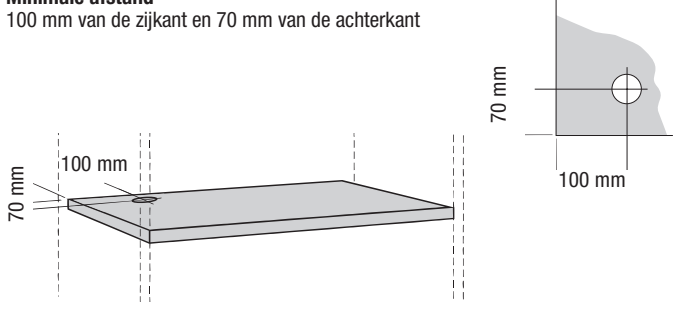
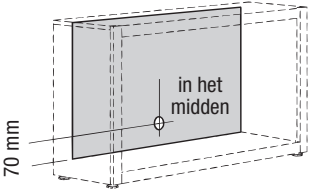
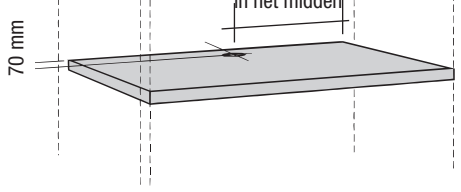
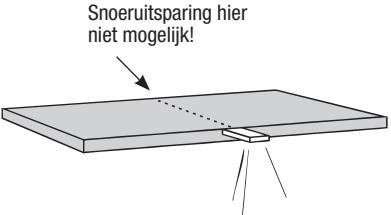
**Attentie!** De inbouw van de snoeruitsparing kan niet aangebracht worden in een positie, waar zich een in- of voorbouwspot, een tussenschot resp. een gedeelde achterwand bevindt. **Zie onderstaande verklarende schetsen!**

| voor verticale vlakken   | voor horizontale vlakken  |
|--|---|
| <p><b>Minimale afstand</b><br/>100 mm van de zijkant en 70 mm van de onderkant</p>    | <p><b>Minimale afstand</b><br/>100 mm van de zijkant en 70 mm van de achterkant</p>   |
| <p><b>Standaard positie</b><br/>Midden in het vlak en 70 mm van de onderkant</p>    | <p><b>Standaard positie</b><br/>Midden in het vlak en 70 mm van de achterkant</p>   |
| <p><b>Attentie!</b><br/>Bevindt zich een in- of voorbouwspot in bijv. een boekenplank, dan kan in die positie geen snoeruitsparing aangebracht worden!</p>  | <p><b>Attentie!</b><br/>Is er een tussenschot tussen bijv. 2 boekenplanken gemonteerd, dan kan in die positie geen snoeruitsparing aangebracht worden!</p>  |



Wandkwaliteit / montagehandleiding

**Belangrijke informatie:**

De wandkwaliteit dient vóór de verkoopovereenkomst per se worden geklaard en moet vóór montage zorgvuldig door een vakman worden gecontroleerd.







De montage mag uitsluitend door een vakman met zorgvuldige in achtneming van de montagehandleiding worden uitgevoerd.

De door hülsta als standaardset bijgevoegde kunststofpluggen zijn uitsluitend geschikt voor beton ≥ C12/15, indien de wandkwaliteit en de druksterkte als in onderstaande tabel zijn. In ieder geval is een montage aan lichtbouw wanden uitgesloten.

Bovendien bieden wij voor de onderstaande metselwerkstoffen een bevestigingsset met montagemortel aan (zie montagemortelset hieronder). Ook in die gevallen dient de montage door een vakman met zorgvuldige in achtneming van de montagehandleiding te worden uitgevoerd. De druksterktes mogen in geen geval lager zijn dan onderstaand aangegeven.

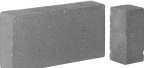
**Bouwstoffentabel**

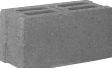
met beschrijving van de sets die voor de volgende soorten metselwerk moeten worden gebruikt:

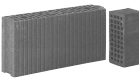
| Standaardset   | Montagemortelset uitsluitend geschikt voor onderstaande bouwstoffen!   |   |
|--|--|---|
| Beton C12/15<br>Druksterkte ≥ 15 N/mm <sup>2</sup><br> |  Volle baksteen Mz 12<br>Druksterkte ≥ 12 N/mm <sup>2</sup>   |  Volle steen van lichtbeton V2<br>Druksterkte ≥ 2 N/mm <sup>2</sup>        |
|  |  Volle kalkzandsteen KS 12<br>Druksterkte ≥ 12 N/mm <sup>2</sup>  |  Holle bloksteen van lichtbeton Hbl 2<br>Druksterkte ≥ 2 N/mm <sup>2</sup> |
|  |  Gatenkalkzandsteen KSL 12<br>Druksterkte ≥ 12 N/mm <sup>2</sup>  |  Gasbeton PP2<br>Druksterkte ≥ 2 N/mm <sup>2</sup>                         |
|  |  Hogegatenbaksteen HLz 12<br>Druksterkte ≥ 12 N/mm <sup>2</sup><br>Dichtheid ≥ 1,0 kg/dm <sup>3</sup> |   |

In alle andere gevallen moet per se een andere, passende bevestiging door een vakmonteur worden gekozen. Voor het vakkundig kiezen van een ander type bevestiging stelt hülsta zich uitdrukkelijk niet aansprakelijk! Houdt u er a.u.b. ook rekening mee dat bij een onvakkundige bevestiging van meubelen aan de wand het risico bestaat dat deze van de wand kunnen vallen resp. kunnen omkantelen – vooral bij gebruik van door de klant zelf aangeschafte, alternatieve bevestigingsmaterialen. Normaal bent u als meubelhandelaar/vakmonteur verantwoordelijk voor de vakkundige wandbevestiging.



Bevestigingssets

**Aanduidingen bij de tekeningen in de typelijst / montageaanwijzingen voor hangelementen**

Het merendeel van de meubelen heeft twee wandbevestigingspunten (= aantal draagplaten), indien deze als hangelementen worden gepland. Dit wordt niet expliciet in de typelijst vermeld. Bij een afwijkend aantal wandbevestigingspunten (= draagplaten), wordt dit bij de tekeningen in de typelijst met cijfers in zwarte velden aangeduid. Elke draagplaat benodigt vier bevestigingsschroeven.

- 3** = 3 draagplaten
- 4** = 4 draagplaten enz.

Eén **montagemortelset** is voldoende voor tot max. 3 draagplaten of 4 hangstaanders.

**Belangrijke informatie:** Al naar gelang de wandkwaliteit (zie boven afgebeelde metselwerkstoffen) moet de montage m.b.v. de speciale montagemortelset en een in de handel gangbare spuitpistool worden uitgevoerd – hetgeen overigens een vereiste is voor een veilige en schone montage.

**Standaardset**

De standaardset bestaat uit 4 kunststof pluggen en 4 bevestigingsschroeven en is voldoende voor 1 draagplaat. De standaardsets bevinden zich overeenkomstig het aantal draagplaten in de beslagdelendoos.

**Montagemortelset voor tot max. 3 draagplaten bestaande uit:**

- 9x injectiezeefhulzen
- 9x inschroefhulzen
- 1x injectiecartouche
- 2x statische mengers
- 1x montagehandleiding

A.u.b. de bevestigingsschroeven uit de standaardset gebruiken (worden kosteloos meegeleverd).

**Bestelvoorbeeld:**

- Het aantal draagplaten van alle geplande elementen optellen
  - De som door „3“ delen
  - De uitkomst naar boven afronden
- = Het aantal benodigde montagemortelsets

M2

## **hülsta MULTI-KOMMODE**

Stand: NL 1.2024

Ontwerp en concept wettelijk beschermd, vergissingen voorbehouden, constructie-,  
kleur- en materiaalveranderingen in het kader van technische vooruitgang voorbehouden.

hülsta-werke · Karl-Hüls-Straße 1 · D-48703 Stadtlohn  
Tel. +49 (0) 2563 / 86-0 · Fax +49 (0) 2563 / 86-1000  
[www.huelsta.com](http://www.huelsta.com)

