

MULTI-FORMA

SLAPEN





MULTI-FORMA

Plaats voor onbegrensde mogelijkheden

Inhoud

	Blz.
Programma-inleiding, belangrijke aanwijzingen	2-5
Draai- en vouwdeurkasten	
Inleiding draai- en vouwdeurkasten, uitvoeringsoverzichten	6-11
Voorbeeld-kleerkasten draaideurkasten	12-15
Basis- en aanbouwelementen draaideurkasten, draaideur-hoekkasten	16-35
Basis- en aanbouwelementen vouwdeurkasten	36-39
Individuele planning:	
Rompelementen en opzet-rompelementen voor draaideuren, vouwdeuren, ruimte-systeem	40-51
Fronten voor rompelementen: draaideuren, laden, step, uitschuifplank, vouwdeuren	52-62
Functie-tussenzijde, deurbouwen, bovenste kastdeksel	63
Verlichting	64
Schuifdeurkasten	
Inleiding schuifdeurkasten, uitvoeringsoverzichten	65-67
Schuifdeurkasten	68-74
Individuele planning:	
Rompelementen voor schuifdeuren	76-82
Fronten voor rompelementen: schuifdeuren	83-86
Bovenste kastdeksel, verlichting	87
Kleerkastindeling	
Programma-inleiding, uitvoeringsoverzicht	88
Legplanken, beschermmatje	89
LED-lichtplank, legplank incl. klerstang met geïntegreerde LED-verlichting	90-91
Kleerstangen, stropdassenhouders, pantalonhouder, binnenspiegel	92
Kleerlift, tussenschot-inbouwsets	93
Belangrijke aanwijzingen voor het plaatsen van laden in kleerkasten	94-95
Individuele planning: rompen, dekbladen, laden, rompafdekking	96-98
Indeling voor stropdassen en lingerie, uittrekbare pantalonhouder	99
Kleerkastindeling in speciale breedte	100
Algemene informatie:	
Schakelmogelijkheden voor verlichting	102-103
Speciale vervaardigingen, speciale artikelen	104-105
Belangrijke aanwijzingen: wandkwaliteit / montagehandleiding	106

Grenzeloze combinaties.

Als populair kastsysteem staat Multi-Forma voor design, kwaliteit en aanpassingsvermogen. Als u op zoek bent naar de perfecte garderobe, kunt u hier uit het volledige assortiment putten: Modellen met schuifdeuren, draaideuren of vouwdeuren bieden veel ruimte voor garderobe en persoonlijke wensen. Ontwerp, interieur en oppervlakken zijn net zo aanpasbaar als inkorten en afschuinen. Multi-Forma heeft vele gezichten – van rechte lijnen in lak tot pure hoogglans en combinaties met fijn hout. Opslag, perfect in vorm.

Max. belastingen

Max. belastingen:

Max. belasting van houten planken (tot 58 cm breedte): 35 kg

Max. belasting van houten planken (tussen 58 en 98 cm breedte): 30 kg

Max. belasting van houten planken (vanaf 98 cm breedte) en laden: 25 kg

Wandbevestiging

Belangrijke informatie: Normaal bent u als meubelhandelaar/meubelmonteur voor een vakkundige wandbevestiging van de meubelen verantwoordelijk. Daarom dient de wandbevestiging dan ook uitsluitend door vakbekwame/geschoolde meubelmonteurs te worden uitgevoerd. Voor bijna alle elementen wordt door hülsta materiaal voor de wandbevestiging meegeleverd. Om veiligheids- en constructieredenen dient u dan ook van dit materiaal gebruik te maken. Het door hülsta meegeleverde bevestigingsmateriaal (pluggen, schroeven) is uitsluitend geschikt voor het bevestigen van elementen aan beton van sterkteklasse C12/15.

Voor andere bouwstoffen (zie de aparte bouwstoffentabel in het hoofdstuk wandkwaliteit) bieden wij u als bestelartikel een montagemortelset aan. Houdt u er a.u.b. rekening mee dat ook deze montagemortelset alleen geschikt is voor de in de bouwstoffentabel genoemde bouwstoffen. I.g.v. afwijkende wandkwaliteiten (bijv. gips-karton- of lichtbouw wanden) moeten andere, in overeenstemming met de belasting zijnde bevestigingsmaterialen, in regie van de klant zelf, worden gebruikt. Houdt u er a.u.b. ook rekening mee dat bij een onvakkundige bevestiging van meubelen aan de wand het risico bestaat dat deze kunnen neervallen resp. kunnen omkantelen – vooral bij gebruik van door de klant zelf aangeschafte, alternatieve bevestigingsmaterialen.

Vanwege de bovenstaande beschrijving is het absoluut noodzakelijk voor het sluiten van het koopcontract naar kwaliteit van de wand te vragen.

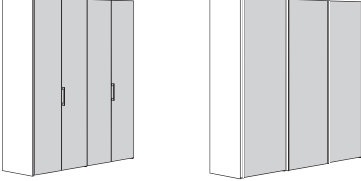
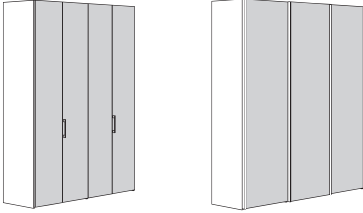
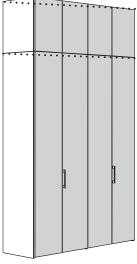
Systeemhoogtes draai-, vouw- en schuifdeurkasten		Opzetelementen voor draaideurkasten
Systeembreedtes en -dieptes: zie de aparte hoofdstukken van de draai-, vouw- en schuifdeurkasten		
229,6 cm hoog	268,0 cm hoog	70,1-139,1 cm hoog
		

Design- en greepuitvoeringen

Designuitvoeringen draai- en vouwdeurkasten

Design Glad (AT)
(vroegere benaming:
Design A resp. T)



Design Riem (GU)

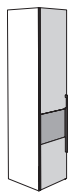

Design Lamel (LA)



Design Glas (GL)
(vroegere benaming:
Design I)

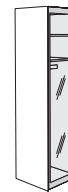

Design Spiegel (SP)
(vroegere benaming:
Design N)

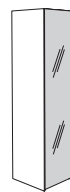

Greepuitvoeringen draai- en vouwdeuren

Greep	Houten greep	Greep	Greep	Greep	Greep	Stanggreep	Stanggreep	Greeplijst T	Greeplijst U	Greep uitsparing
-------	--------------	-------	-------	-------	-------	------------	------------	--------------	--------------	------------------

057	018	011	014	030	026	029	013	052	059	037
-----	-----	-----	-----	-----	-----	-----	-----	-----	-----	-----

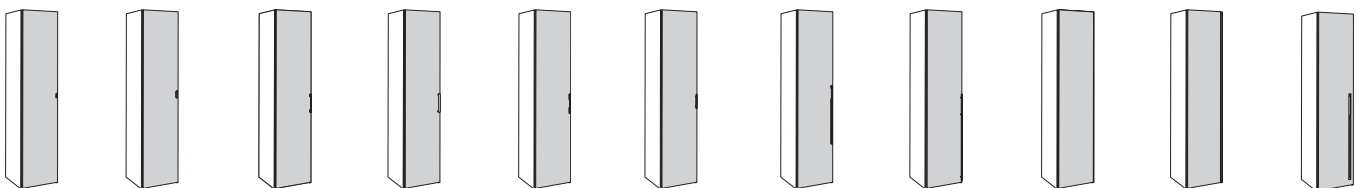

Designuitvoeringen schuifdeurkasten

Design Horizontaal (SA)

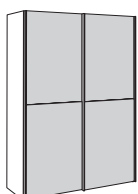

Design Verticaal (SC)

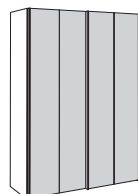

Design Riem (SB)

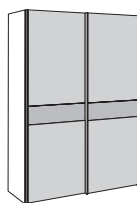

Greepuitvoering schuifdeuren

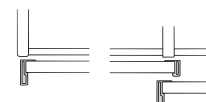

Combinatiemogelijkheden

Draaideurkasten



Vouwdeurkasten



Schuifdeurkasten



Ruimtesysteem





MULTI-FORMA Draai- en vouwdeurkasten

Het zijn de allrounders onder de kastoplossingen van Multi-Forma. Of het nu gaat om standaard afmetingen of speciaal maatwerk. Als de beschikbare ruimte en kamerhoogte optimaal moeten worden benut, zijn draai- en vouwdeurkasten met hoekoplossingen het overwegen meer dan waard. Makkelijk te plannen, perfect aanpasbaar, makkelijk te combineren.

Er bestaat niet zoiets als de ene Multi-Forma kleerkast, maar er zijn zoveel variaties als de klanten wensen. Of eendeloos planbaar en aanpasbare draaideurkast, ruimtebesparende vouwdeurkast of de kleine walk-in „boetiek“ bij u thuis – elk Multi-Forma exemplaar overtuigt door zijn inspirerende ontwerprijheid, uitstekende kwaliteit en vele extra's.

Hoogte-inkorting per elke 1 mm, breedte- en diepte-inkorting per elke 1,0 cm zonder meerprijs (bij deuren in Design Glas (GL) tegen meerprijs).
Breedte-inkorting is niet mogelijk bij deuren in Design Lamel (LA).

Designidee

Bij Multi-Forma draai- en vouwdeurkasten kunt u uit verschillende designuitvoeringen kiezen:

- Design Glad (AT)
- Design Riem (GU)
- Design Lamel (LA)
- Design Glas (GL)
- Design Spiegel (SP)

Verschillende hout-, lak- en hoogglanslakuitvoeringen en talrijke greepvarianten onderstrepen de veelzijdigheid van het Multi-Forma kastsysteem.

Ook bij de kleerkastindeling van de Multi-Forma draai- en vouwdeurkasten kunt u uit verschillende uitvoeringen kiezen:

- Lak puurwit (standaard)
- Lak antraciet

A.u.b. duidelijk in uw order vermelden in welke uitvoering de kleerkastindeling wordt gewenst. Als er niets wordt vermeld, wordt de kleerkastindeling standaard in lak puurwit geleverd.

Concept / planningsmogelijkheden

Draai- en vouwdeurkasten volgens het eendeloos aanbouwprincipe

- Draai- en vouwdeurkasten kunnen met elkaar worden gecombineerd
- Naar keuze
 - met passepartout
 - met LED-opbouwlamp, naar keuze in hoogglans chroom of zwart (3,2 W)
 - met passepartout en LED-opbouwlamp, naar keuze in hoogglans chroom of zwart (3,2 W)
 - met kroonlijst A of B en LED-inbouwspots (2 W)
 - met kroonlijst A of B en geïntegreerde designlampen (3,2 W)

Standaard wordt de verlichting m.b.v. een voetschakelaar naast de kast aan- en uitgeschakeld.

- Deuren in Design Glad (AT) naar keuze met spiegel
- Multi-Forma is variabel wat de breedte betreft: door de talrijke verschillende breedtematen van de elementen zijn met 10 cm oplopende kastbreedtes mogelijk
- Binnenwerkse kastbreedtes: 38, 48, 68, 78, 98, 158, 198 cm
- Twee basis kashoogtes: 229,6 cm en 268,0 cm; opzetkasten: 70,1-139,1 cm hoog
- Multi-Forma is variabel: hoogte-inkorting per elke 1 mm, breedte- en diepte-inkorting per elke 1,0 cm zonder meerprijs (bij deuren in Design Glas (GL) tegen meerprijs). Breedte-inkorting is niet mogelijk bij deuren in Design Lamel (LA).
- Buitenwerkse kastdiepte (zonder grepen): 61,0 cm (standaard) of 61,4 cm
- Binnenwerkse kastdiepte: 56,0 cm
- Door extrabrede panorama-elementen van vouwdeurkasten zonder tussenzijde is het kastinterieur perfect overzichtelijk
- Afgeschuinde draaideur-eindelementen
- Draaideur-hoekkasten (45° en volledig toegankelijk 90°)
- Functionele en hoogwaardige kleerkastindelingen (zie hoofdstuk "Kleerkastindelingen")
- Standaardindeling per element: 2 legplanken, 1 klerstang
- Schuine inkorting aan de zij- en achterkant zijn mogelijk (zie hoofdstuk "Speciale vervaardigingen")

Kwaliteitskenmerken

- Alle kastdeuren met demping
- Alle kastdeuren met greep en veerschamieren
- Extra brede legplanken (160 en 200 cm) van 3-laags meubelplaat
- Optisch onopvallende 2,5 mm rasterboringen in de kastzijden
- Geheel metalen scharnieren
- Lage sokkel met trapeziumbeslag voor een eenvoudige montage
- Alle tussenschotten en kleerkastzijden met speciale sokkelverstelling, die het gemakkelijker maakt om de kast op schaal en loodrecht te monteren.
- Ladebakken altijd in grijs
- **hülsta-MagicClose:** Alle houten draaideuren met gedempt sluitmechanisme
- **hülsta-Inno-Push-to-open:** Laden zijn altijd voorzien van hülsta-Inno-Push-to-open (laden met mechanische openingsondersteuning en gedempt zelfsluitmechanisme, volledig uitschuifbaar).

Dieptes van draai- en vouwdeurkastrompen

Voor de rompen van de Multi-Forma draai- en vouwdeurkasten kunt u kiezen uit de dieptes 59,0 cm (standaarddiepte) en 61,4 cm. Bij de rompdiepte 59,0 cm sluiten de draai- en vouwdeuren op de kastromp (zie afb. 1), bij de rompdiepte 61,4 cm sluiten de draai- en vouwdeuren tussen de kastzijden (zie afb. 2), d.w.z. ze zijn omrand aan de kastbuitenzijden.

Wordt in de bestelling geen diepte aangegeven, dan wordt de kastromp in 59,0 cm diepte geleverd. Is de rompdiepte 61,4 cm gewenst, dan hebben alleen de basiselementen de twee diepere kastbuitenzijden nodig (zonder meerprijs).

Rompdiepte: 59,0 cm
Standaard diepte – romp voor op de kastromp sluitende deuren

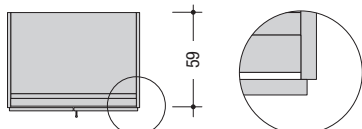

Afb. 1

Rompdiepte: 61,4 cm
Romp voor tussen de kastzijden sluitende deuren (zonder meerprijs)

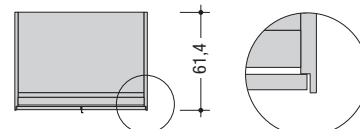

Afb. 2

Designuitvoeringen draai- en vouwdeurkasten

Bij Multi-Forma draai- en vouwdeurkasten kunt u kiezen uit verschillende designvarianten. De deuren van alle designvarianten zijn 2,3 cm dik en kunnen met elkaar worden gecombineerd.

Design Glad (AT)
(vroegere benaming: Design A resp. T)



Design Riem (GU)



Design Lamel (LA)



Design Glas (GL) *
(vroegere benaming: Design I)



Design Spiegel (SP) **
(vroegere benaming: Design N)



* Front bij Design Glas (GL): Glasdeur op gelakt aluminium frame. Aan de achterkant gelakte rand in puurwit met deurvulling van Optiwhite helder glas of aan de achterkant gelakte rand in antraciet met deurvulling van getint glas. A.u.b. de gewenste uitvoering duidelijk in de order vermelden!

** Front bij Design Spiegel (SP): Deur met spiegel over het gehele oppervlak, greeplijst mogelijk in alle uitvoeringen en in hoogglans chroom. A.u.b. de gewenste uitvoering duidelijk in de order vermelden!

Uitvoeringen van draai- en vouwdeurkasten

Uitvoerings-nr.	Kleerkastbuitenromp en -front, passepartout, kroonlijsten, riem voor Design Riem (GU), greeplijst voor Design Spiegel (SP) *	Prijs-groep	Uitvoerings-nr.	Kleerkastbinnenromp en kastinterieur
1058	Lak puurwit	I	1058	Lak puurwit (standaard)
2569	Lak crémewit (RAL 9001)	I	0664	Lak antraciet
2570	Lak angora (RAL 060 8005)	I		
2571	Lak sahara (RAL 060 7010)	I		
2572	Lak kasjmier (RAL 060 7005)	I		
2573	Lak donkergrijs (RAL 000 4000)	I		
0664	Lak antraciet	I		
2205	Hoogglanslak puurwit	II		
2574	Hoogglanslak crémewit (RAL 9001)	II		
2575	Hoogglanslak angora (RAL 060 8005)	II		
2576	Hoogglanslak sahara (RAL 060 7010)	II		
2577	Hoogglanslak kasjmier (RAL 060 7005)	II		
2578	Hoogglanslak donkergrijs (RAL 000 4000)	II		
2581	Hoogglanslak antraciet	II		
2494	Essen natura	II		
1260	Natuurlijk eiken	II		
2579	Eiken kasjmier	II		
2580	Eiken grijs	II		
2499	Eiken antraciet	II		
1529	Kernnoten	II		

Bij draai- en vouwdeurkasten kunt u uit twee uitvoeringen voor de kleerkastindeling kiezen. De gewenste uitvoering a.u.b. duidelijk in uw order vermelden.
Als er geen uitvoering wordt vermeld, wordt standaard de kleerkastindeling in lak puurwit geleverd.

* De greeplijst bij deuren in Design Spiegel (SP) is naar keuze ook verkrijgbaar in hoogglans chroom (zonder meerprijs). A.u.b. duidelijk in de order vermelden!

Belangrijke opmerking m.b.t. de fineerrichting voor houten uitvoeringen:







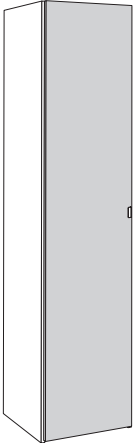
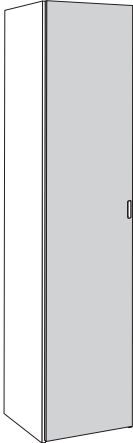
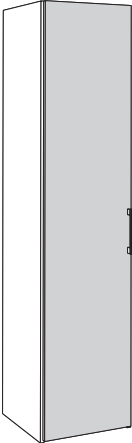

Bij de gefineerde uitvoeringen van de draai- en vouwdeurkasten kunt u tussen verticale of horizontale fineerrichting van de oppervlakken kiezen. De gewenste fineerrichting a.u.b. duidelijk in uw order vermelden. Als er geen fineerrichting wordt vermeld, worden standaard de buitenromp en alle draai- en vouwdeuren geleverd met verticale fineerrichting; uitzondering: de riem in de Design Riem (GU) wordt geleverd met horizontale fineerrichting.

Programma-inleiding

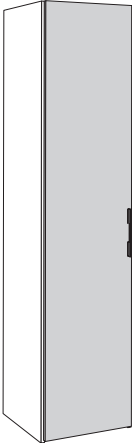
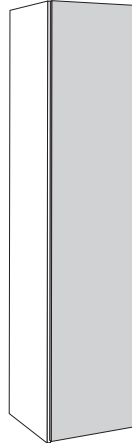
Greepvarianten en greepuitvoeringen van draai- en vouwdeurkasten

Bij de draai- en vouwdeurkasten kunt u uit verschillende grepen kiezen. De gewenste greep en de gewenste uitvoering a.u.b. duidelijk in uw order vermelden.

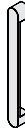



Laden zijn altijd voorzien van **hülsta-Inno-Push-to-open** (laden met mechanische openingsondersteuning en gedempte zelfsluitmechanisme, volledig uitschuifbaar).

Greep	Houten greep	Greep	Greep	Greep	Greep
057 *	018	011	014	030	026
					
					
Greephoogte: 5,6 cm	Greephoogte: 9,2 cm	Greephoogte: 24,0 cm	Greephoogte: 24,8 cm	Greephoogte: 25,5 cm	Greephoogte: 18,8 cm
Lak puurwit Lak crèmewit Lak angora Lak sahara Lak kasjmier Lak donkergrijs Lak antraciet Hoogglans chroom Mat chroom	Essen natura Natuurlijk eiken Eiken kasjmier Eiken grijs Eiken antraciet Kernnoten	Lak antraciet Hoogglans chroom Mat chroom	Lak antraciet Hoogglans chroom Mat chroom	Lak antraciet Hoogglans chroom Mat chroom	Lak antraciet Hoogglans chroom Mat chroom
zonder meerprijs	zonder meerprijs	zonder meerprijs	zonder meerprijs	zonder meerprijs	zonder meerprijs
008G057	008G018	008G011	008G014	008G030	008G026

* Design Glas (GL) altijd met greep 057. De greep is altijd in dezelfde kleur gelakt (mat) als de lak aan de achterkant van de draaideuren. Een kleurwissel is niet mogelijk.

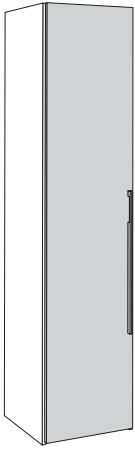
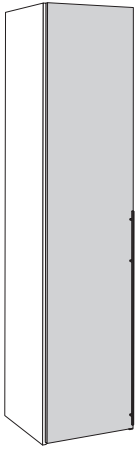
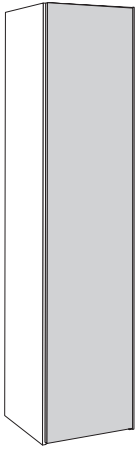
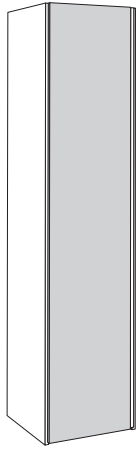
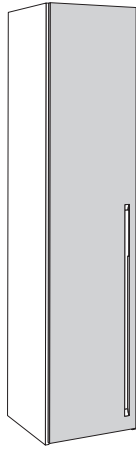
** Design Spiegel (SP) altijd met greeplijst T 052.

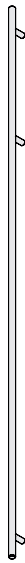
*** Greeplijst T 052, greeplijst U 059 en greep uitsparing 037 zijn niet mogelijk bij Design Riem (GU) en Design Lamel (LA).

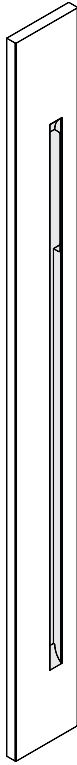
Stanggreep	Stanggreep	Greeplijst T	Greeplijst U	Greep uitsparing						
029	013	052 ** ***	059 ***	037 ***						
										
										
Greephoogte: 77,0 cm	Greephoogte: 114,9 cm	Greephoogte = deurhoogte	Greephoogte = deurhoogte	Hoogte van de greepschelp: 25,0 cm						
Lak antraciet Hoogglans chroom Mat chroom	Lak antraciet Hoogglans chroom Mat chroom	Lak puurwit Lak crèmewit Lak angora Lak sahara Lak kasjmier Lak donkergrijs Lak antraciet Hoogglans chroom Mat chroom	Lak puurwit Lak crèmewit Lak angora Lak sahara Lak kasjmier Lak donkergrijs Lak antraciet Essen natura Natuurlijk eiken Eiken kasjmier Eiken grijs Eiken antraciet Kernnoten	<table border="1"> <thead> <tr> <th data-bbox="1098 1402 1273 1431">Uitvoering front</th> <th data-bbox="1334 1402 1457 1431">Uitvoering vulling</th> </tr> </thead> <tbody> <tr> <td data-bbox="1098 1447 1273 1597">Lak puurwit Lak crèmewit Lak angora Lak sahara Lak kasjmier Lak donkergrijs Lak antraciet</td> <td data-bbox="1334 1447 1457 1597">Lak puurwit Lak crèmewit Lak angora Lak sahara Lak kasjmier Lak donkergrijs Lak antraciet</td> </tr> <tr> <td></td> <td data-bbox="1334 1612 1457 1731">Essen natura Natuurlijk eiken Eiken kasjmier Eiken grijs Eiken antraciet Kernnoten</td> </tr> </tbody> </table>	Uitvoering front	Uitvoering vulling	Lak puurwit Lak crèmewit Lak angora Lak sahara Lak kasjmier Lak donkergrijs Lak antraciet	Lak puurwit Lak crèmewit Lak angora Lak sahara Lak kasjmier Lak donkergrijs Lak antraciet		Essen natura Natuurlijk eiken Eiken kasjmier Eiken grijs Eiken antraciet Kernnoten
Uitvoering front	Uitvoering vulling									
Lak puurwit Lak crèmewit Lak angora Lak sahara Lak kasjmier Lak donkergrijs Lak antraciet	Lak puurwit Lak crèmewit Lak angora Lak sahara Lak kasjmier Lak donkergrijs Lak antraciet									
	Essen natura Natuurlijk eiken Eiken kasjmier Eiken grijs Eiken antraciet Kernnoten									
Meerprijs per greep:	Meerprijs per greep:	Meerprijs per greep:	Meerprijs per greep:	Meerprijs per greep:						
008G029	008G013	008G052	008G059	008G037						
-	-	-	-	-						

Draai- en vouwdeurkasten

Kasten volgens het eindeloos aanbouwprincipe

Draai- en vouwdeurkasten kunnen eindeloos worden aangebouwd en met elkaar worden gecombineerd. Door de verschillende elementbreedtes is het mogelijk kasten van zeer uiteenlopende breedtematen samen te stellen. De beschikbare stelplaatsen kan daardoor altijd optimaal worden benut. Voor elke kastcombinatie geldt, dat het eerste element van links het basiselement is en geleverd wordt met de beide buitenzijden. Per combinatie kan slechts één basiselement worden toegepast. Bij aanbouw van verdere elementen wordt de rechter zijde van het basiselement aan het eind van de combinatie geplaatst. Bij 1-drs. draai- of vouwdeurkasten kan tussen een links of rechts afgehangen deur worden gekozen. De onderstaande tekeningen laten een beknopt overzicht van het kastenassortiment zien.

Standaardindeling per element: 2 legplanken, 1 klerstang. Het kastinterieur is naar keuze verkrijgbaar in lak puurwit (standaard) of lak antraciet. A.u.b. duidelijk in de order vermelden!

Voorbeelden van draaideurkasten

- Draai- en vouwdeurkasten kunnen eindeloos gepland en met elkaar worden gecombineerd
- Naar keuze met tal van verschillende grepen leverbaar (zie blz. 8-9)
- Rechte elementen en afgeschuinde eidelementen
- Spiegelfronten bij deuren in Design Glad (AT) tegen meerprijs
- Passepartout, kroonlijst en verlichting tegen meerprijs
- 2 verschillende basishoogtes: 229,6 cm en 268,0 cm
- Opzetkasten: 70,1-139,1 cm hoog
- Buitenwerkse elementbreedtes: 42, 52, 72, 82, 102 cm (basiselementen)
- 40, 50, 70, 80, 100 cm (aanbouwelementen)
- Binnenwerkse elementbreedtes: 38, 48, 68, 78, 98 cm
- Buitenwerkse diepte: 61,0 cm (standaard) of 61,4 cm
- Binnenwerkse diepte: 56,0 cm

I.g.v. een passepartout (resp. kroonlijst A of B) dient bij de berekening van de totale breedte links en rechts 1,7 cm (resp. 0,5 cm of 0,2 cm) voor de overstekken bijgeteld te worden!

Voorbeelden van vouwdeurkasten

- Draai- en vouwdeurkasten kunnen eindeloos gepland en met elkaar worden gecombineerd
- Naar keuze met tal van verschillende grepen leverbaar (zie blz. 8-9)
- Extra brede panorama-elementen in 160/162 cm en 200/202 cm breedte zonder tussenschot
- Spiegelfronten bij deuren in Design Glad (AT) tegen meerprijs
- Passepartout, kroonlijst en verlichting tegen meerprijs
- 2 verschillende basishoogtes: 229,6 cm en 268,0 cm
- Buitenwerkse elementbreedtes: 82, 102, 162, 202 cm (basiselementen)
- 80, 100, 160, 200 cm (aanbouwelementen)
- Binnenwerkse elementbreedtes: 78, 98, 158, 198 cm
- Buitenwerkse diepte: 61,0 cm (standaard) of 61,4 cm
- Binnenwerkse diepte: 56,0 cm

I.g.v. een passepartout (resp. kroonlijst A of B) dient bij de berekening van de totale breedte links en rechts 1,7 cm (resp. 0,5 cm of 0,2 cm) voor de overstekken bijgeteld te worden!

Draaideurkast in 229,6 cm hoogte

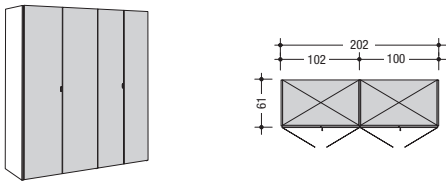

Vouwdeurkast in 229,6 cm hoogte

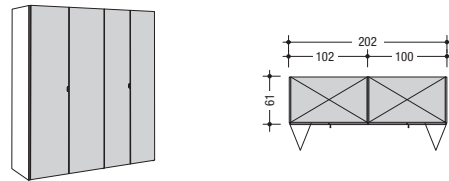

Draaideurkast in 268,0 cm hoogte

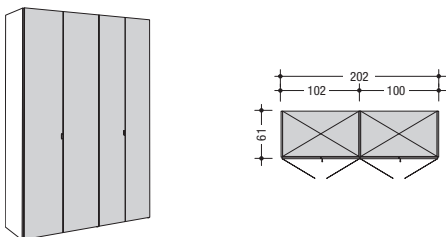

Vouwdeurkast in 268,0 cm hoogte

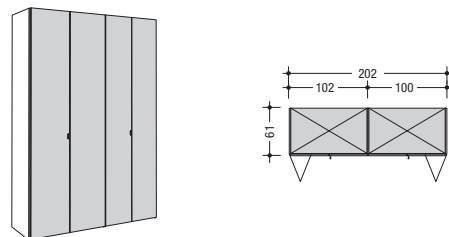

Draaideurkast met opzetkast

Draaideurkast 229,6 cm of 268,0 cm hoog, opzetkast 70,1-139,1 cm hoog

N.B.:

Kastbuitenzijden en draaideuren zijn verdeeld.

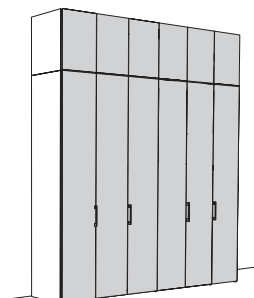
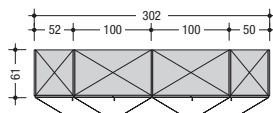

Afmetingen	zonder kroonlijst	met kroonlijst A	met kroonlijst B	met passepartout	met LED-opbouwlamp	met passepartout en LED-opbouwlamp
Hoogtes	229,6 cm / 268,0 cm	234,2 cm / 272,6 cm	231,3 cm / 269,7 cm	232,5 cm / 270,9 cm	232,8 cm / 271,2 cm	235,7 cm / 274,1 cm
Dieptes	61,0 cm / 61,4 cm	71,3 cm	67,8 cm	61,4 cm	72,5 cm	72,5 cm
Breedtes	zie blz. 16-62					
Hoogte-inkorting per elke 1 mm, breedte- en diepte-inkorting per elke 1,0 cm zonder meerprijs (bij deuren in Design Glas (GL) tegen meerprijs). Breedte-inkorting is niet mogelijk bij deuren in Design Lamel (LA).						

Voorbeelden van draaideur-hoekkasten, speciale vervaardigingen; verlichting

- Draaideur-hoekkasten kunnen met draai- en vouwdeurkasten worden gecombineerd
- Naar keuze met tal van verschillende grepen leverbaar (zie blz. 8-9)
- Draaideur-hoekkast 45° met 1 legplank zonder kleerstang en 1 legplank met kleerstang
- Draaideur-hoekkast 90°, volledig toegankelijk, met links en rechts 2 legplanken en 1 kleerstang
- 2 verschillende basishoogtes: 229,6 cm en 268,0 cm
- Buitenwerkse elementbreedtes: 97,3 x 97,3 resp. 112,7 x 112,7 cm (basiselementen)
- 95,3 x 97,3 resp. 110,7 x 112,7 cm (aanbouwelementen)
- Buitenwerkse diepte: 61,0 cm (standaard) of 61,4 cm
- Binnenwerkse diepte: 56,0 cm

I.g.v. een passepartout (resp. kroonlijst A of B) dient bij de berekening van de totale breedte links en rechts 1,7 cm (resp. 0,5 cm of 0,2 cm) voor de overstekken bijgeteld te worden!

- Hoogte-inkorting per elke 1 mm, breedte- en diepte-inkorting per elke 1,0 cm zonder meerprijs (bij deuren in Design Glas (GL) tegen meerprijs). Breedte-inkorting is niet mogelijk bij deuren in Design Lamel (LA).
- Voor aanwijzingen m.b.t. schuine inkorting en andere speciale vervaardigingen zie het hoofdstuk „Speciale vervaardigingen“.

Draaideur-hoekkast 45°

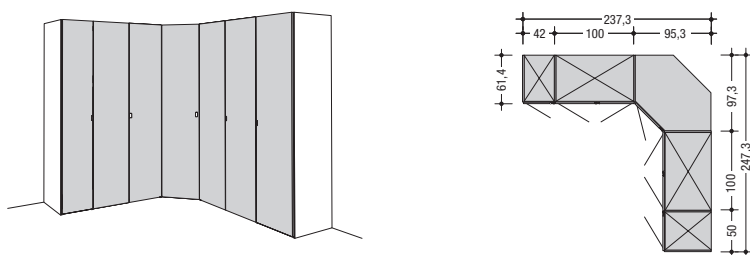

Draaideurkast met grepen in design U

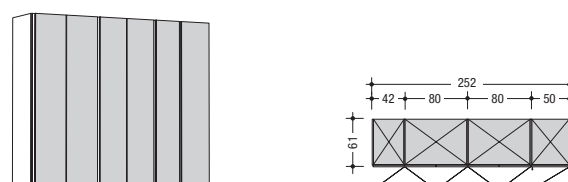

Draaideur-hoekkast 90°, volledig toegankelijk

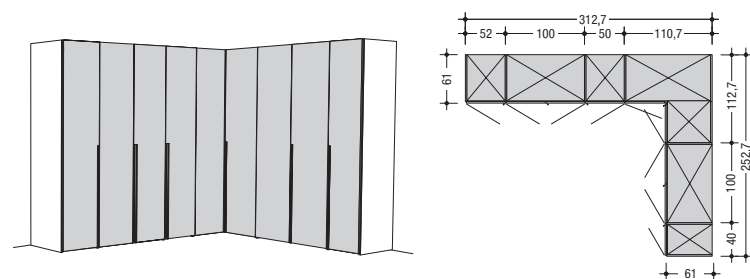

Draaideurkast met laden

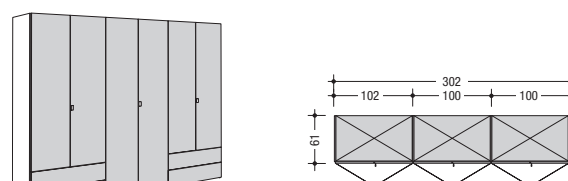

Verlichting

Alle draai- en vouwdeurkasten zijn naar keuze ook met kroonlijst en LED-verlichting resp. met LED-opbouwlampen verkrijgbaar. Standaard wordt boven ieder element – 1-drs. of 2-drs. – een LED-inbouwspot (2 W), een geïntegreerde LED-designlamp (3,2 W) of een LED-opbouwlamp (3,2 W) aangebracht. Uitzondering: bij panorama-elementen worden 2 LED-inbouwspots resp. 2 geïntegreerde LED-designlampen of 2 LED-opbouwlampen gemonteerd. Naar wens kan ook in het midden boven elke deur een LED-inbouwspot, een geïntegreerde LED-designlamp of een LED-opbouwlamp worden aangebracht. Wij verzoeken u in elk geval bij uw bestelling een plattegrondtekening bij te voegen.

De aan- en uitschakeling geschiedt m.b.v. een voetschakelaar naast de kast. Als alternatief is, tegen meerprijs, ook een radio-afstandsbediening verkrijgbaar. De radio-afstandsbediening bestaat uit een zender en een ontvanger, waarmee de complete verlichting aan- en uitgeschakeld kan worden. Bij toepassing van een radio-afstandsbediening vervalt de voetschakelaar.

N.B.: I.g.v. een kroonlijst dient de afstand tot het plafond minstens 2,0 cm te bedragen.

Zie blz. 64 voor verdere informatie!

3-drs. draaideurkasten 152 cm breed

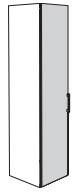
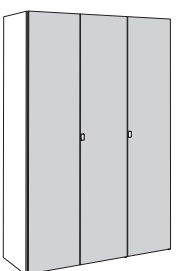
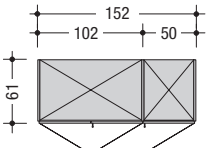
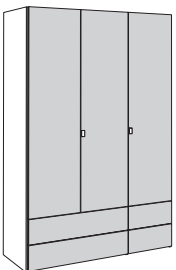
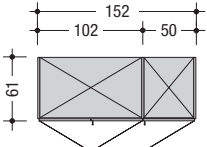
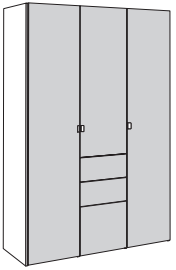
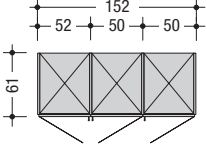
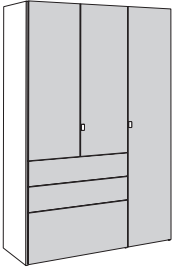
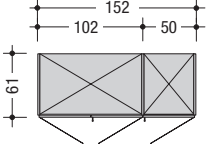
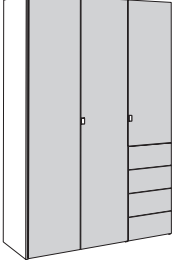
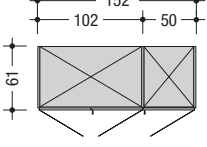
<p>Als alternatief voor het individueel samenstellen van een kleerkast uit losse onderdelen uit het gehele programma, bestaat de mogelijkheid uitworpen kleerkasten te kiezen. Dit maakt het plannen makkelijker. De kleerkasten kunnen eventueel worden uitgebreid met accessoires. Deze worden tegen meerprijs berekend.</p>		<p>Design Glad (AT)</p> 	
 <p>Kleerkastindeling: elk element: 2 legplanken en 1 kleerstang</p> 	229,6 cm hoog	zoals afb. spiegeln. Prijsg. I II	<p>AT921300 AT921310</p> <p>- -</p>
	268,0 cm hoog	zoals afb. spiegeln. Prijsg. I II	<p>AT922300 AT922310</p> <p>- -</p>
 <p>Kleerkastindeling: elk element: 2 legplanken en 1 kleerstang</p> 	229,6 cm hoog	zoals afb. spiegeln. Prijsg. I II	<p>AT941300 AT941310</p> <p>- -</p>
	268,0 cm hoog	zoals afb. spiegeln. Prijsg. I II	<p>AT942300 AT942310</p> <p>- -</p>
 <p>Kleerkastindeling: linker en rechter element: elk 2 legplanken en 1 kleerstang element in het midden: 3 legplanken</p> 	229,6 cm hoog	zoals afb. spiegeln. Prijsg. I II	<p>AT941301 AT941311</p> <p>- -</p>
	268,0 cm hoog	zoals afb. spiegeln. Prijsg. I II	<p>AT942301 AT942311</p> <p>- -</p>
 <p>Kleerkastindeling: linker element: 3 legplanken rechter element: 2 legplanken en 1 kleerstang</p> 	229,6 cm hoog	zoals afb. spiegeln. Prijsg. I II	<p>AT941302 AT941312</p> <p>- -</p>
	268,0 cm hoog	zoals afb. spiegeln. Prijsg. I II	<p>AT942302 AT942312</p> <p>- -</p>
 <p>Kleerkastindeling: linker element: 2 legplanken en 1 kleerstang rechter element: 3 legplanken</p> 	229,6 cm hoog	zoals afb. spiegeln. Prijsg. I II	<p>AT941303 AT941313</p> <p>- -</p>
	268,0 cm hoog	zoals afb. spiegeln. Prijsg. I II	<p>AT942303 AT942313</p> <p>- -</p>

4-drs. draaideurkasten 202 cm breed

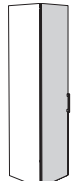
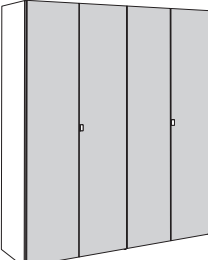
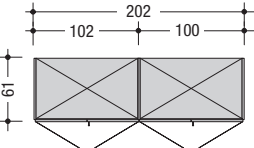
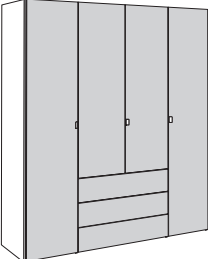
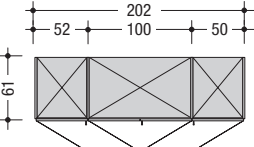
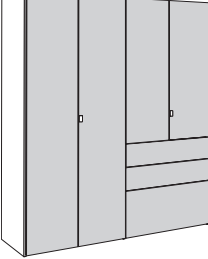
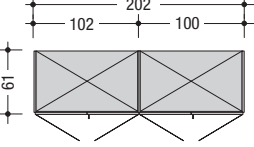
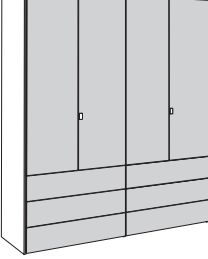
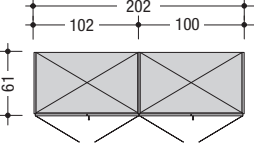
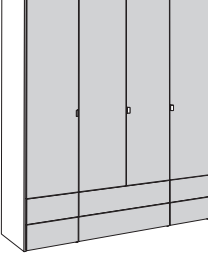
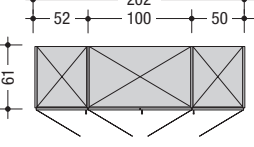
<p>Als alternatief voor het individueel samenstellen van een kleerkast uit losse onderdelen uit het gehele programma, bestaat de mogelijkheid uit ontworpen kleerkasten te kiezen. Dit maakt het plannen makkelijker. De kleerkasten kunnen eventueel worden uitgebreid met accessoires. Deze worden tegen meerprijs berekend.</p>		<p>Design Glad (AT)</p> 	
 <p>Kleerkastindeling: elk element: 2 legplanken en 1 klerstang</p> 	229,6 cm hoog	<p>Prijsgr. I II</p>	<p>AT921400</p> <p>- -</p>
	268,0 cm hoog	<p>Prijsgr. I II</p>	<p>AT922400</p> <p>- -</p>
 <p>Kleerkastindeling: linker en rechter element: elk 2 legplanken en 1 klerstang element in het midden: 3 legplanken</p> 	229,6 cm hoog	<p>Prijsgr. I II</p>	<p>AT941400</p> <p>- -</p>
	268,0 cm hoog	<p>Prijsgr. I II</p>	<p>AT942400</p> <p>- -</p>
 <p>Kleerkastindeling: linker element: 2 legplanken en 1 klerstang rechter element: 3 legplanken</p> 	229,6 cm hoog	<p>zoals afb. spiegelb. Prijsgr. I II</p>	<p>AT941401 AT941411</p> <p>- -</p>
	268,0 cm hoog	<p>zoals afb. spiegelb. Prijsgr. I II</p>	<p>AT942401 AT942411</p> <p>- -</p>
 <p>Kleerkastindeling: elk element: 1 legplank en 1 klerstang</p> 	229,6 cm hoog	<p>Prijsgr. I II</p>	<p>AT941402</p> <p>- -</p>
	268,0 cm hoog	<p>Prijsgr. I II</p>	<p>AT942402</p> <p>- -</p>
 <p>Kleerkastindeling: elk element: 2 legplanken en 1 klerstang</p> 	229,6 cm hoog	<p>Prijsgr. I II</p>	<p>AT941403</p> <p>- -</p>
	268,0 cm hoog	<p>Prijsgr. I II</p>	<p>AT942403</p> <p>- -</p>

5-drs. draaideurkasten 252 cm breed

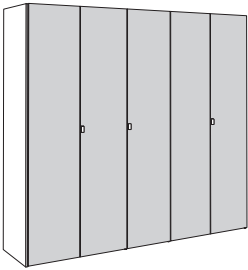
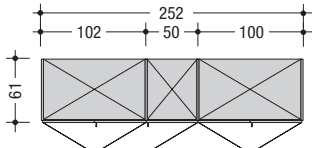
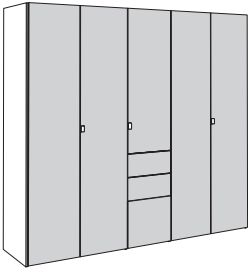
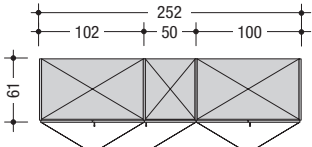
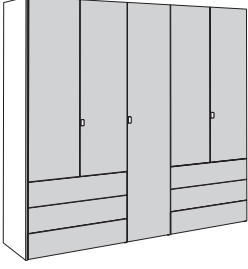
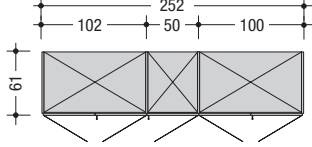
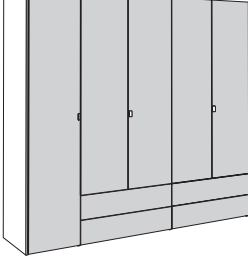
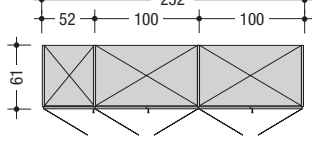
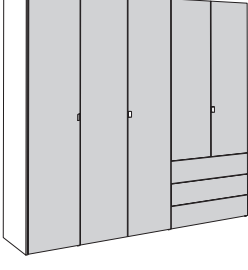
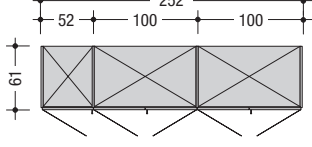
<p>Als alternatief voor het individueel samenstellen van een kleerkast uit losse onderdelen uit het gehele programma, bestaat de mogelijkheid uitworpen kleerkasten te kiezen. Dit maakt het plannen makkelijker. De kleerkasten kunnen eventueel worden uitgebreid met accessoires. Deze worden tegen meerprijs berekend.</p>		<p>Design Glad (AT)</p> 	
 <p>Kleerkastindeling: elk element: 2 legplanken en 1 kleerstang</p> 	229,6 cm hoog	zoals afb. spiegeln. Prijsgr. I II	<p>AT921500 AT921510</p> <p>- -</p>
	268,0 cm hoog	zoals afb. spiegeln. Prijsgr. I II	<p>AT922500 AT922510</p> <p>- -</p>
 <p>Kleerkastindeling: linker en rechter element: elk 2 legplanken en 1 kleerstang element in het midden: 3 legplanken</p> 	229,6 cm hoog	zoals afb. spiegeln. Prijsgr. I II	<p>AT941500 AT941510</p> <p>- -</p>
	268,0 cm hoog	zoals afb. spiegeln. Prijsgr. I II	<p>AT942500 AT942510</p> <p>- -</p>
 <p>Kleerkastindeling: linker en rechter element: elk 1 legplank en 1 kleerstang element in het midden: 2 legplanken en 1 kleerstang</p> 	229,6 cm hoog	zoals afb. spiegeln. Prijsgr. I II	<p>AT941501 AT941511</p> <p>- -</p>
	268,0 cm hoog	zoals afb. spiegeln. Prijsgr. I II	<p>AT942501 AT942511</p> <p>- -</p>
 <p>Kleerkastindeling: elk element: 2 legplanken en 1 kleerstang</p> 	229,6 cm hoog	zoals afb. spiegeln. Prijsgr. I II	<p>AT941502 AT941512</p> <p>- -</p>
	268,0 cm hoog	zoals afb. spiegeln. Prijsgr. I II	<p>AT942502 AT942512</p> <p>- -</p>
 <p>Kleerkastindeling: linker element en in het midden: elk 2 legplanken en 1 kleerstang rechter element: 3 legplanken</p> 	229,6 cm hoog	zoals afb. spiegeln. Prijsgr. I II	<p>AT941503 AT941513</p> <p>- -</p>
	268,0 cm hoog	zoals afb. spiegeln. Prijsgr. I II	<p>AT942503 AT942513</p> <p>- -</p>

6-drs. draaideurkasten 302 cm breed

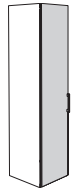
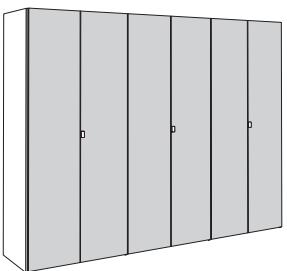
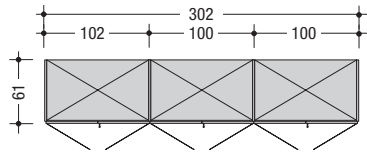
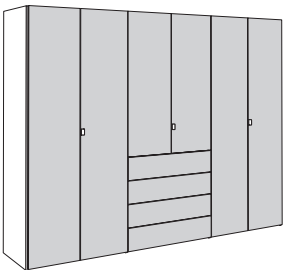
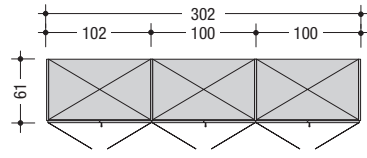
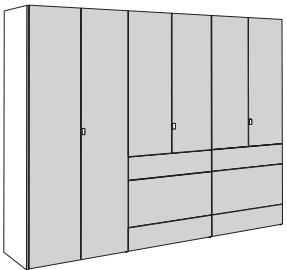
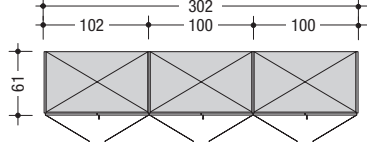
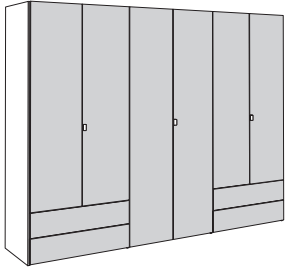
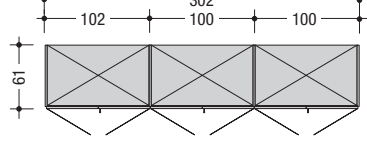
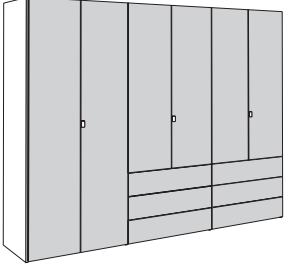
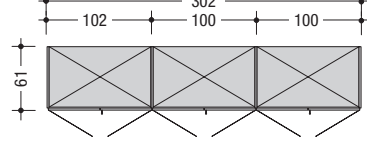
<p>Als alternatief voor het individueel samenstellen van een kleerkast uit losse onderdelen uit het gehele programma, bestaat de mogelijkheid uit ontworpen kleerkasten te kiezen. Dit maakt het plannen makkelijker. De kleerkasten kunnen eventueel worden uitgebreid met accessoires. Deze worden tegen meerprijs berekend.</p>		<p>Design Glad (AT)</p> 	
 <p>Kleerkastindeling: elk element: 2 legplanken en 1 kleerstang</p> 	229,6 cm hoog	<p>AT921600</p> <p>Prijsgr. I II</p> <p>- -</p>	
	268,0 cm hoog	<p>AT922600</p> <p>Prijsgr. I II</p> <p>- -</p>	
 <p>Kleerkastindeling: linker en rechter element: elk 2 legplanken en 1 kleerstang element in het midden: 3 legplanken</p> 	229,6 cm hoog	<p>AT941600</p> <p>Prijsgr. I II</p> <p>- -</p>	
	268,0 cm hoog	<p>AT942600</p> <p>Prijsgr. I II</p> <p>- -</p>	
 <p>Kleerkastindeling: linker element: 2 legplanken en 1 kleerstang rechter element en in het midden: elk 3 legplanken</p> 	229,6 cm hoog	<p>zoals afb. spiegeln.</p> <p>AT941601 AT941611</p> <p>Prijsgr. I II</p> <p>- -</p>	
	268,0 cm hoog	<p>zoals afb. spiegeln.</p> <p>AT942601 AT942611</p> <p>Prijsgr. I II</p> <p>- -</p>	
 <p>Kleerkastindeling: elk element: 2 legplanken en 1 kleerstang</p> 	229,6 cm hoog	<p>AT941602</p> <p>Prijsgr. I II</p> <p>- -</p>	
	268,0 cm hoog	<p>AT942602</p> <p>Prijsgr. I II</p> <p>- -</p>	
 <p>Kleerkastindeling: linker element: 2 legplanken en 1 kleerstang rechter element en in het midden: elk 1 legplank en 1 kleerstang</p> 	229,6 cm hoog	<p>zoals afb. spiegeln.</p> <p>AT941603 AT941613</p> <p>Prijsgr. I II</p> <p>- -</p>	
	268,0 cm hoog	<p>zoals afb. spiegeln.</p> <p>AT942603 AT942613</p> <p>Prijsgr. I II</p> <p>- -</p>	

Draaideurkasten





Basiselementen

Hoogte: 229,6 en 268,0 cm – Hoogtes met passepartout en/of LED-opbouwlamp of kroonlijst: zie tabel blz. 11

Breedte: zie tabel – Breedtes met passepartout: +1,7 cm aan elke kant; met kroonlijst A: +0,5 cm aan elke kant; met kroonlijst B: +0,2 cm aan elke kant

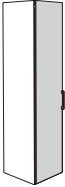
Diepte: zie tabel – Dieptes met passepartout en/of LED-opbouwlamp of kroonlijst: zie tabel blz. 11



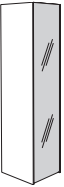
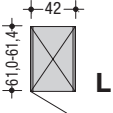
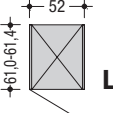
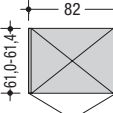
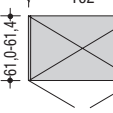



Standaardindeling per element: 2 legplanken, 1 kleeerstang

Basiselementen met 2 buitenzijden (elk 2,0 cm dik)		Design Glad (AT)	Design Riem (GU)	Design Lamel (LA)	Design Glas (GL)	Design Spiegel (SP)	
<p>Voor elke combinatie geldt, dat het eerste element van links het basiselement is en voorzien is van de beide buitenzijden voor de kastcombinatie. Er kan altijd slechts 1 basiselement worden toegepast. Bij aanbouw van verdere elementen wordt de rechter buitenzijde van het basiselement aan het eind geplaatst.</p> <p>De meerprijs voor het passepartout bij basiselementen is voor de verticale linker en rechter lijst zoals de horizontale lijst, de meerprijs bij aanbouwelementen is alleen voor de horizontale lijst. Bij aanbouw van verdere elementen wordt de rechter lijst van het passepartout van het basiselement aan het eind geplaatst.</p> <p>Kroonlijst en passepartout bestaan tot een lengte van 302 cm uit één stuk.</p>							
Element 1-drs., links of rechts, 42 cm breed 	229,6 cm hoog	AT311041 L AT311042 R Prijsgr. I - II -	GU311041 L GU311042 R - -	LA311041 L LA311042 R - -	GL311041 L GL311042 R - -	SP311041 L SP311042 R - -	
	268,0 cm hoog	AT312041 L AT312042 R Prijsgr. I - II -	GU312041 L GU312042 R - -	LA312041 L LA312042 R - -	GL312041 L GL312042 R - -	SP312041 L SP312042 R - -	
Element 1-drs., links of rechts, 52 cm breed 	229,6 cm hoog	AT311051 L AT311052 R Prijsgr. I - II -	GU311051 L GU311052 R - -	LA311051 L LA311052 R - -	GL311051 L GL311052 R - -	SP311051 L SP311052 R - -	
	268,0 cm hoog	AT312051 L AT312052 R Prijsgr. I - II -	GU312051 L GU312052 R - -	LA312051 L LA312052 R - -	GL312051 L GL312052 R - -	SP312051 L SP312052 R - -	
Element 2-drs., 82 cm breed 	229,6 cm hoog	AT311080 Prijsgr. I - II -	GU311080 - -	LA311080 - -	GL311080 - -	SP311080 - -	
	268,0 cm hoog	AT312080 Prijsgr. I - II -	GU312080 - -	LA312080 - -	GL312080 - -	SP312080 - -	
Element 2-drs., 102 cm breed 	229,6 cm hoog	AT311100 Prijsgr. I - II -	GU311100 - -	LA311100 - -	GL311100 - -	SP311100 - -	
	268,0 cm hoog	AT312100 Prijsgr. I - II -	GU312100 - -	LA312100 - -	GL312100 - -	SP312100 - -	

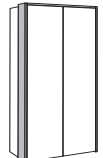
Aanwijzingen m.b.t. energieklassen:
zie blz. 64

Bij uw planning a.u.b. rekening houden met 2,0 cm
ruimte aan de boven- en zijkanten voor de montage.

A.u.b. de uitvoeringen van de grepen
en de kleerkastindeling vermelden!

<p>Rompdiepte 61,4 cm</p> <p>Wordt de rompdiepte 61,4 cm gewenst, dan hebben alleen de basiselementen de twee diepere kastbuitenzijden nodig (zonder meerprijs).</p> 	<p>Meerprijs voor passepartout</p> 	<p>Meerprijs voor kroonlijst A</p> 	<p>Meerprijs voor kroonlijst B</p> 	<p>Meerprijs voor LED-inbouwspots voor kroonlijst</p> <p>per element: 1 spot</p> 	<p>Meerprijs voor geïntegreerde LED-design- lampen voor kroonlijst</p> <p>per element: 1 designlamp</p> 	<p>Meerprijs voor LED-opbouw- lampen</p> <p>per element: 1 lamp</p>  <p>Hoogglans chromium zwart</p>		<p>Meerprijs voor spiegel</p> <p>Elke kastdeur in Design Glad (AT) kan, naar keuze, tegen meerprijs van een spiegel worden voorzien. Spiegels zijn niet mogelijk met alle andere designs.</p> 
<p>2x 0082100</p> <p>zonder meerprijs</p>	<p>0310413</p> <p>-</p>						<p>Zie ook de functionele en kwalitatief hoogwaardige kleerkastindelingen alsmede de speciale artikelen en mogelijke speciale vervaardigingen in de desbetreffende hoofdstukken.</p>	
<p>2x 0082200</p> <p>zonder meerprijs</p>	<p>0310423</p> <p>-</p>	<p>0310401</p> <p>-</p>	<p>0310402</p> <p>-</p>	<p>386</p> <p>-</p>	<p>385</p> <p>-</p>	<p>396</p> <p>-</p>	<p>397</p> <p>-</p>	
<p>2x 0082100</p> <p>zonder meerprijs</p>	<p>0310513</p> <p>-</p>						<p>A.u.b. in een frontschets resp. in uw order duidelijk vermelden (vanaf links) welke draaideur van een spiegel voorzien moet worden.</p>	
<p>2x 0082200</p> <p>zonder meerprijs</p>	<p>0310523</p> <p>-</p>	<p>0310501</p> <p>-</p>	<p>0310502</p> <p>-</p>	<p>386</p> <p>-</p>	<p>385</p> <p>-</p>	<p>396</p> <p>-</p>	<p>397</p> <p>-</p> <p>Spiegelmeerprijs per draai- deur:</p>	
<p>2x 0082100</p> <p>zonder meerprijs</p>	<p>0310813</p> <p>-</p>							
<p>2x 0082200</p> <p>zonder meerprijs</p>	<p>0310823</p> <p>-</p>	<p>0310801</p> <p>-</p>	<p>0310802</p> <p>-</p>	<p>386</p> <p>-</p>	<p>385</p> <p>-</p>	<p>396</p> <p>-</p>	<p>397</p> <p>-</p>	
<p>2x 0082100</p> <p>zonder meerprijs</p>	<p>0311013</p> <p>-</p>							
<p>2x 0082200</p> <p>zonder meerprijs</p>	<p>0311023</p> <p>-</p>	<p>0311001</p> <p>-</p>	<p>0311002</p> <p>-</p>	<p>386</p> <p>-</p>	<p>385</p> <p>-</p>	<p>396</p> <p>-</p>	<p>397</p> <p>-</p>	

Draaideurkasten





Aanbouwelementen

Hoogte: 229,6 en 268,0 cm – Hoogtes met passepartout en/of LED-opbouwlamp of kroonlijst: zie tabel blz. 11

Breedte: zie tabel – Breedtes met passepartout: +1,7 cm aan elke kant; met kroonlijst A: +0,5 cm aan elke kant; met kroonlijst B: +0,2 cm aan elke kant

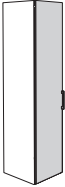
Diepte: zie tabel – Dieptes met passepartout en/of LED-opbouwlamp of kroonlijst: zie tabel blz. 11



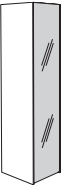
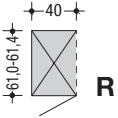
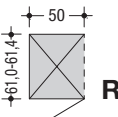
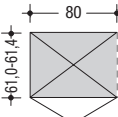
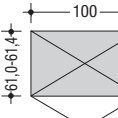





Standaardindeling per element: 2 legplanken, 1 kleerstang

Aanbouwelementen met 1 tussenzijde (2,0 cm dik)		Design Glad (AT)	Design Riem (GU)	Design Lamel (LA)	Design Glas (GL)	Design Spiegel (SP)	
<p>De meerprijs voor het passepartout bij aanbouwelementen is alleen voor de horizontale lijst. Bij aanbouw van verdere elementen wordt de rechter lijst van het passepartout van het basiselement aan het eind geplaatst. Kroonlijst en passepartout bestaan tot een lengte van 302 cm uit één stuk.</p>							
Element 1-drs., links of rechts, 40 cm breed 	229,6 cm hoog	AT411041 L AT411042 R Prijsgr. I - II -	GU411041 L GU411042 R - -	LA411041 L LA411042 R - -	GL411041 L GL411042 R - -	SP411041 L SP411042 R - -	
	268,0 cm hoog	AT412041 L AT412042 R Prijsgr. I - II -	GU412041 L GU412042 R - -	LA412041 L LA412042 R - -	GL412041 L GL412042 R - -	SP412041 L SP412042 R - -	
Element 1-drs., links of rechts, 50 cm breed 	229,6 cm hoog	AT411051 L AT411052 R Prijsgr. I - II -	GU411051 L GU411052 R - -	LA411051 L LA411052 R - -	GL411051 L GL411052 R - -	SP411051 L SP411052 R - -	
	268,0 cm hoog	AT412051 L AT412052 R Prijsgr. I - II -	GU412051 L GU412052 R - -	LA412051 L LA412052 R - -	GL412051 L GL412052 R - -	SP412051 L SP412052 R - -	
Element 2-drs., 80 cm breed 	229,6 cm hoog	AT411080 Prijsgr. I - II -	GU411080 - -	LA411080 - -	GL411080 - -	SP411080 - -	
	268,0 cm hoog	AT412080 Prijsgr. I - II -	GU412080 - -	LA412080 - -	GL412080 - -	SP412080 - -	
Element 2-drs., 100 cm breed 	229,6 cm hoog	AT411100 Prijsgr. I - II -	GU411100 - -	LA411100 - -	GL411100 - -	SP411100 - -	
	268,0 cm hoog	AT412100 Prijsgr. I - II -	GU412100 - -	LA412100 - -	GL412100 - -	SP412100 - -	

Aanwijzingen m.b.t. energieklassen:
zie blz. 64

Bij uw planning a.u.b. rekening houden met 2,0 cm
ruimte aan de boven- en zijkanten voor de montage.

A.u.b. de uitvoeringen van de grepen
en de kleerkastindeling vermelden!

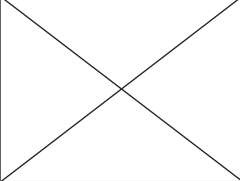
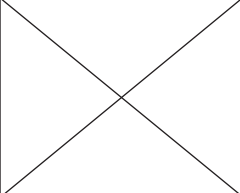
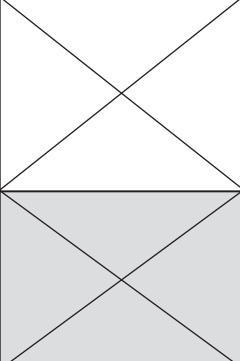
<p>Rompdiepte 61,4 cm</p> <p>Wordt de rompdiepte 61,4 cm gewenst, dan hebben alleen de basiselementen de twee diepere kastbuitenzijden nodig (zonder meerprijs).</p> 	<p>Meerprijs voor passepartout</p> 	<p>Meerprijs voor kroonlijst A</p> 	<p>Meerprijs voor kroonlijst B</p> 	<p>Meerprijs voor LED-inbouwspots voor kroonlijst</p> <p>per element: 1 spot</p> 	<p>Meerprijs voor geïntegreerde LED-design- lampen voor kroonlijst</p> <p>per element: 1 designlamp</p> 	<p>Meerprijs voor LED-opbouw- lampen</p> <p>per element: 1 lamp</p>  <p>Hoogglans chromium zwart</p>		<p>Meerprijs voor spiegel Elke kastdeur in Design Glad (AT) kan, naar keuze, tegen meerprijs van een spiegel worden voorzien. Spiegels zijn niet mogelijk met alle andere designs.</p> 
	<p>0320403</p> <p>-</p> <p>-</p>	<p>0320401</p> <p>-</p> <p>-</p>	<p>0320402</p> <p>-</p> <p>-</p>	<p>386</p> <p>-</p> <p>-</p>	<p>385</p> <p>-</p> <p>-</p>	<p>396</p> <p>-</p> <p>-</p>	<p>397</p> <p>-</p> <p>-</p>	<p>Zie ook de functionele en kwalitatief hoogwaardige kleerkastindelingen alsmede de speciale artikelen en mogelijke speciale vervaardigingen in de desbetreffende hoofdstukken.</p>
	<p>0320403</p> <p>-</p> <p>-</p>							
	<p>0320803</p> <p>-</p> <p>-</p>	<p>0320801</p> <p>-</p> <p>-</p>	<p>0320802</p> <p>-</p> <p>-</p>	<p>386</p> <p>-</p> <p>-</p>	<p>385</p> <p>-</p> <p>-</p>	<p>396</p> <p>-</p> <p>-</p>	<p>397</p> <p>-</p> <p>-</p>	<p>A.u.b. in een frontschets resp. in uw order duidelijk vermelden (vanaf links) welke draaideur van een spiegel voorzien moet worden.</p> <p>Spiegelmeerprijs per draai- deur:</p> <p>-</p>
	<p>0321003</p> <p>-</p> <p>-</p>	<p>0321001</p> <p>-</p> <p>-</p>	<p>0321002</p> <p>-</p> <p>-</p>	<p>386</p> <p>-</p> <p>-</p>	<p>385</p> <p>-</p> <p>-</p>	<p>396</p> <p>-</p> <p>-</p>	<p>397</p> <p>-</p> <p>-</p>	
	<p>0321003</p> <p>-</p> <p>-</p>	<p>0321001</p> <p>-</p> <p>-</p>	<p>0321002</p> <p>-</p> <p>-</p>	<p>386</p> <p>-</p> <p>-</p>	<p>385</p> <p>-</p> <p>-</p>	<p>396</p> <p>-</p> <p>-</p>	<p>397</p> <p>-</p> <p>-</p>	<p>A.u.b. in een frontschets resp. in uw order duidelijk vermelden (vanaf links) welke draaideur van een spiegel voorzien moet worden.</p> <p>Spiegelmeerprijs per draai- deur:</p> <p>-</p>

Draaideurkasten





Basiselementen

Hoogte: 229,6 en 268,0 cm – Hoogtes met passepartout en/of LED-opbouwlamp of kroonlijst: zie tabel blz. 11

Breedte: zie tabel – Breedtes met passepartout: +1,7 cm aan elke kant; met kroonlijst A: +0,5 cm aan elke kant; met kroonlijst B: +0,2 cm aan elke kant

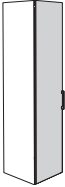
Diepte: zie tabel – Dieptes met passepartout en/of LED-opbouwlamp of kroonlijst: zie tabel blz. 11



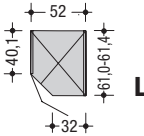
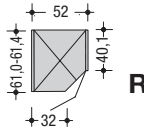
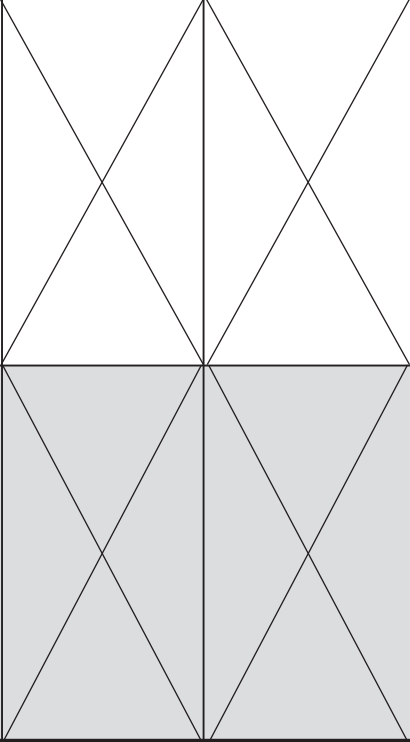
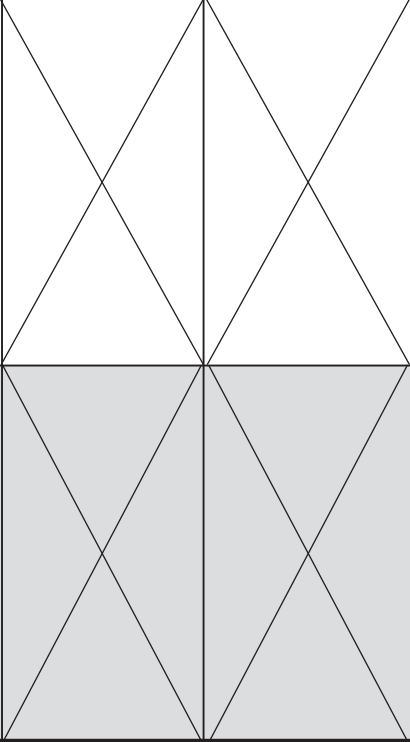
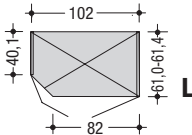
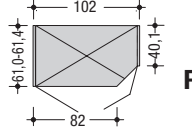
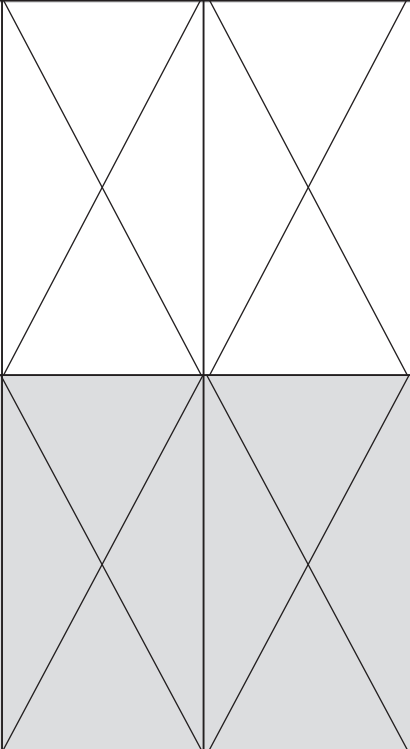
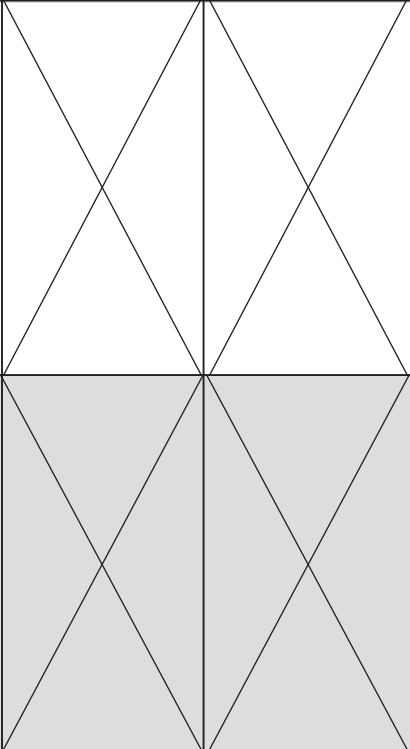



Standaardindeling per element: 2 legplanken, 1 klerstang

Basiselementen met 2 buitenzijden (elk 2,0 cm dik)		Design Glad (AT)	Design Riem (GU)	Design Lamel (LA)	Design Glas (GL)	Design Spiegel (SP)
<p>Voor elke combinatie geldt, dat het eerste element van links het basiselement is en voorzien is van de beide buitenzijden voor de kastcombinatie. Er kan altijd slechts 1 basiselement worden toegepast. Bij aanbouw van verdere elementen wordt de rechter buitenzijde van het basiselement aan het eind geplaatst.</p> <p>De meerprijs voor het passepartout bij basiselementen is voor de verticale linker en rechter lijst zoals de horizontale lijst, de meerprijs bij aanbouwelementen is alleen voor de horizontale lijst. Bij aanbouw van verdere elementen wordt de rechter lijst van het passepartout van het basiselement aan het eind geplaatst.</p> <p>Kroonlijst en passepartout bestaan tot een lengte van 302 cm uit één stuk.</p>						
<p>Afgeschuind eindelement, 1-drs., links of rechts, 52 cm breed</p>  	229,6 cm hoog	<p>AT331050 L AT431051 R</p> <p>Prijsgr. I - II -</p>	<p>GU331050 L GU431051 R</p> <p>Prijsgr. I - II -</p>	<p>LA331050 L LA431051 R</p> <p>Prijsgr. I - II -</p>		
	268,0 cm hoog	<p>AT332050 L AT432051 R</p> <p>Prijsgr. I - II -</p>	<p>GU332050 L GU432051 R</p> <p>Prijsgr. I - II -</p>	<p>LA332050 L LA432051 R</p> <p>Prijsgr. I - II -</p>		
<p>Afgeschuind eindelement 2-drs., 102 cm breed</p>  	229,6 cm hoog	<p>AT331100 L AT431101 R</p> <p>Prijsgr. I - II -</p>	<p>GU331100 L GU431101 R</p> <p>Prijsgr. I - II -</p>	<p>LA331100 L LA431101 R</p> <p>Prijsgr. I - II -</p>		
	268,0 cm hoog	<p>AT332100 L AT432101 R</p> <p>Prijsgr. I - II -</p>	<p>GU332100 L GU432101 R</p> <p>Prijsgr. I - II -</p>	<p>LA332100 L LA432101 R</p> <p>Prijsgr. I - II -</p>		

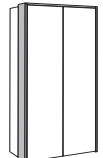
Aanwijzingen m.b.t. energieklassen:
zie blz. 64

Bij uw planning a.u.b. rekening houden met 2,0 cm
ruimte aan de boven- en zijkanten voor de montage.

A.u.b. de uitvoeringen van de grepen
en de kleerkastindeling vermelden!

<p>Rompdiepte 61,4 cm</p> <p>Wordt de rompdiepte 61,4 cm gewenst, dan hebben alleen de basiselementen de twee diepere kastbuitenzijden nodig (zonder meerprijs).</p> 	<p>Meerprijs voor passepartout</p> 	<p>Meerprijs voor kroonlijst A</p> 	<p>Meerprijs voor kroonlijst B</p> 	<p>Meerprijs voor LED-inbouwspots voor kroonlijst</p> <p>per element: 1 spot</p> 	<p>Meerprijs voor geïntegreerde LED-design- lampen voor kroonlijst</p> <p>per element: 1 designlamp</p> 	<p>Meerprijs voor LED-opbouw- lampen</p> <p>per element: 1 lamp</p>  <p>Hoogglans chromium zwart</p>		<p>Meerprijs voor spiegel Elke kastdeur in Design Glad (AT) kan, naar keuze, tegen meerprijs van een spiegel worden voorzien. Spiegels zijn niet mogelijk met alle andere designs.</p> 
<p>2x 0082100</p> <p>zonder meerprijs</p>	X	X	X	X	X	X	X	
<p>2x 0082200</p> <p>zonder meerprijs</p>	X	<p>0330501</p> <p>-</p>	<p>0330502</p> <p>-</p>	<p>386</p> <p>-</p>	<p>385</p> <p>-</p>	<p>396</p> <p>-</p>	<p>397</p> <p>-</p> <p>A.u.b. in een frontschets resp. in uw order duidelijk vermelden (vanaf links) welke draaideur van een spiegel voorzien moet worden.</p> <p>Spiegelmeerprijs per draai- deur:</p> <p>-</p>	
<p>2x 0082100</p> <p>zonder meerprijs</p>	X	X	X	X	X	X	X	
<p>2x 0082200</p> <p>zonder meerprijs</p>	X	<p>0331001</p> <p>-</p>	<p>0331002</p> <p>-</p>	<p>386</p> <p>-</p>	<p>385</p> <p>-</p>	<p>396</p> <p>-</p>	<p>397</p> <p>-</p>	

Zie ook de functionele en kwalitatief
hoogwaardige **kleerkastindelingen**
alsmede de speciale artikelen en
mogelijke **speciale vervaardigingen**
in de desbetreffende hoofdstukken.

Draaideurkasten





Aanbouwelementen

Hoogte: 229,6 en 268,0 cm – Hoogtes met passepartout en/of LED-opbouwlamp of kroonlijst: zie tabel blz. 11

Breedte: zie tabel – Breedtes met passepartout: +1,7 cm aan elke kant; met kroonlijst A: +0,5 cm aan elke kant; met kroonlijst B: +0,2 cm aan elke kant

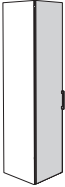
Diepte: zie tabel – Dieptes met passepartout en/of LED-opbouwlamp of kroonlijst: zie tabel blz. 11



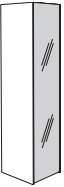
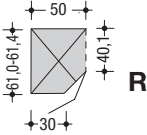
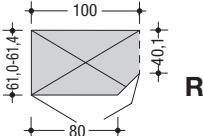





Standaardindeling per element: 2 legplanken, 1 kleeerstang

Aanbouwelementen met 1 tussenzijde (2,0 cm dik)		Design Glad (AT)	Design Riem (GU)	Design Lamel (LA)	Design Glas (GL)	Design Spiegel (SP)
<p>De meerprijs voor het passepartout bij aanbouwelementen is alleen voor de horizontale lijst. Bij aanbouw van verdere elementen wordt de rechter lijst van het passepartout van het basiselement aan het eind geplaatst.</p> <p>Kroonlijst en passepartout bestaan tot een lengte van 302 cm uit één stuk.</p>						
<p>Rechts afgeschuind eindelement 1-drs., rechts, 50 cm breed</p>  <p>R</p>	229,6 cm hoog	AT431050	GU431050	LA431050		
	<p>Prijsgr. I II</p>	-	-	-		
<p>De afstand aan de zijkant dient 20 cm (per deur) te bedragen om de deuren geheel te kunnen openen.</p>	268,0 cm hoog	AT432050	GU432050	LA432050		
	<p>Prijsgr. I II</p>	-	-	-		
<p>Rechts afgeschuind eindelement 2-drs., 100 cm breed</p>  <p>R</p>	229,6 cm hoog	AT431100	GU431100	LA431100		
	<p>Prijsgr. I II</p>	-	-	-		
<p>De afstand aan de zijkant dient 20 cm (per deur) te bedragen om de deuren geheel te kunnen openen.</p>	268,0 cm hoog	AT432100	GU432100	LA432100		
	<p>Prijsgr. I II</p>	-	-	-		

Aanwijzingen m.b.t. energieklassen:
zie blz. 64

Bij uw planning a.u.b. rekening houden met 2,0 cm
ruimte aan de boven- en zijkanten voor de montage.

A.u.b. de uitvoeringen van de grepen
en de kleerkastindeling vermelden!

<p>Rompdiepte 61,4 cm</p> <p>Wordt de rompdiepte 61,4 cm gewenst, dan hebben alleen de baselementen de twee diepere kastbuitenzijden nodig (zonder meerprijs).</p> 	<p>Meerprijs voor passepartout</p> 	<p>Meerprijs voor kroonlijst A</p> 	<p>Meerprijs voor kroonlijst B</p> 	<p>Meerprijs voor LED-inbouwspots voor kroonlijst</p> <p>per element: 1 spot</p> 	<p>Meerprijs voor geïntegreerde LED-design- lampen voor kroonlijst</p> <p>per element: 1 designlamp</p> 	<p>Meerprijs voor LED-opbouw- lampen</p> <p>per element: 1 lamp</p>  <p>Hoogglans chromium zwart</p>	<p>Meerprijs voor spiegel Elke kastdeur in Design Glad (AT) kan, naar keuze, tegen meerprijs van een spiegel worden voorzien. Spiegels zijn niet mogelijk met alle andere designs.</p> 	
<div style="background-color: #cccccc; padding: 5px; border: 1px solid black;"> <p>Zie ook de functionele en kwalitatief hoogwaardige kleerkastindelingen alsmede de speciale artikelen en mogelijke speciale vervaardigingen in de desbetreffende hoofdstukken.</p> </div>								
		0340501	0340502	386	385	396	397	<p>A.u.b. in een frontschets resp. in uw order duidelijk vermelden (vanaf links) welke draaideur van een spiegel voorzien moet worden.</p> <p>Spiegelmeerprijs per draai- deur:</p>
		-	-	-	-	-	-	
		0341001	0341002	386	385	396	397	
		-	-	-	-	-	-	

Draaideur-hoekkasten

Basiselementen

Hoogte: 229,6 en 268,0 cm – Hoogtes met passepartout en/of LED-opbouwlamp of kroonlijst: zie tabel blz. 11

Breedte: zie tabel – Breedtes met passepartout: +1,7 cm aan elke kant; met kroonlijst A: +0,5 cm aan elke kant; met kroonlijst B: +0,2 cm aan elke kant



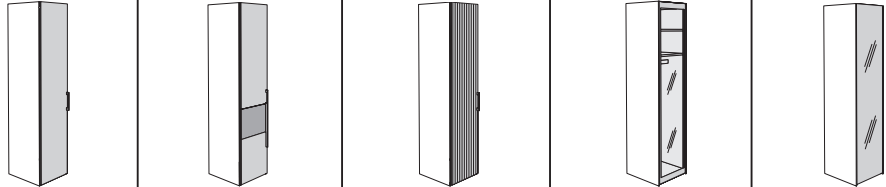
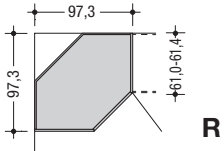
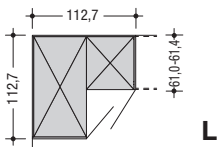
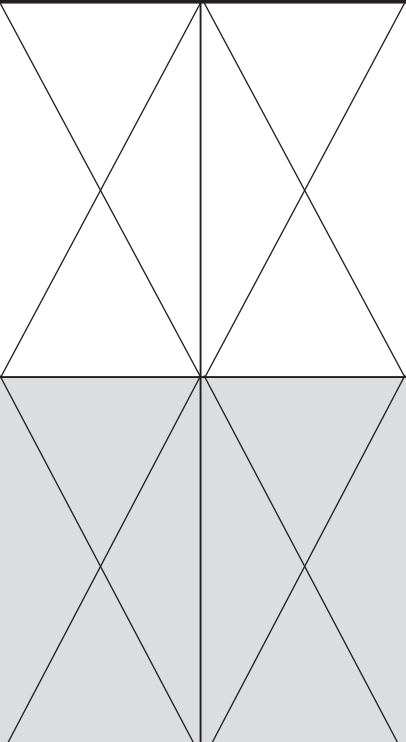



Diepte: zie tabel – Dieptes met passepartout en/of LED-opbouwlamp of kroonlijst: zie tabel blz. 11

Basiselementen met 2 buitenzijden (elk 2,0 cm dik)		Design Glad (AT)	Design Riem (GU)	Design Lamel (LA)	Design Glas (GL)	Design Spiegel (SP)
<p>Voor elke combinatie geldt, dat het eerste element van links het basiselement is en voorzien is van de beide buitenzijden voor de klerkastcombinatie. Er kan slechts 1 basiselement per kast toegepast worden. Bij aanbouw van verdere elementen wordt de rechter buitenzijde van het basiselement aan het eind geplaatst. Kroonlijst en passepartout bestaan tot een lengte van 302 cm uit één stuk.</p> 						
<p>Draaideur-hoekkast 45° Indeling: 1 legplank zonder kleerstang 1 legplank met kleerstang</p> <p>Voor onze productie hebben wij de stelvolgorde van links naar rechts nodig.</p> <p>L/R = deur links/rechts draaiend</p> 	229,6 cm hoog	<p>AT341101 L AT341102 R</p> <p>Prijsg. I - II -</p>	<p>GU341101 L GU341102 R</p> <p>Prijsg. I - II -</p>	<p>LA341101 L LA341102 R</p> <p>Prijsg. I - II -</p>	<p>GL341101 L GL341102 R</p> <p>Prijsg. I - II -</p>	<p>SP341101 L SP341102 R</p> <p>Prijsg. I - II -</p>
	268,0 cm hoog	<p>AT342101 L AT342102 R</p> <p>Prijsg. I - II -</p>	<p>GU342101 L GU342102 R</p> <p>Prijsg. I - II -</p>	<p>LA342101 L LA342102 R</p> <p>Prijsg. I - II -</p>	<p>GL342101 L GL342102 R</p> <p>Prijsg. I - II -</p>	<p>SP342101 L SP342102 R</p> <p>Prijsg. I - II -</p>
<p>Draaideur-hoekkast 90°, volledig toegankelijk</p> <p>Element 2-drs.</p> <p>Linke type (L): links 2 legplanken en 1 kleerstang, elk 106,7 cm breed; rechts 2 legplanken en 1 kleerstang, elk 52,5 cm breed</p> <p>Rechte type (R): indeling spiegelbeeldig</p> <p>Voor onze productie hebben wij de stelvolgorde van links naar rechts nodig.</p> 	229,6 cm hoog	<p>AT351111 L AT351112 R</p> <p>Prijsg. I - II -</p>	<p>GU351111 L GU351112 R</p> <p>Prijsg. I - II -</p>	<p>LA351111 L LA351112 R</p> <p>Prijsg. I - II -</p>		
	268,0 cm hoog	<p>AT352111 L AT352112 R</p> <p>Prijsg. I - II -</p>	<p>GU352111 L GU352112 R</p> <p>Prijsg. I - II -</p>	<p>LA352111 L LA352112 R</p> <p>Prijsg. I - II -</p>		

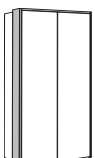
Aanwijzingen m.b.t. energieklassen:
zie blz. 64

Bij uw planning a.u.b. rekening houden met 2,0 cm
ruimte aan de boven- en zijkanten voor de montage.

A.u.b. de uitvoeringen van de grepen
en de kleerkastindeling vermelden!

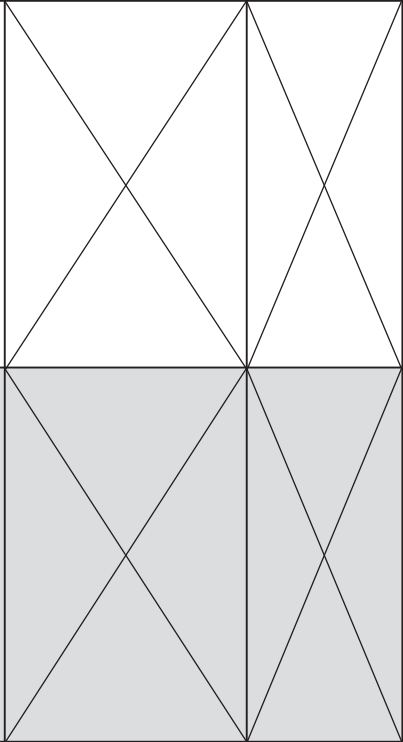
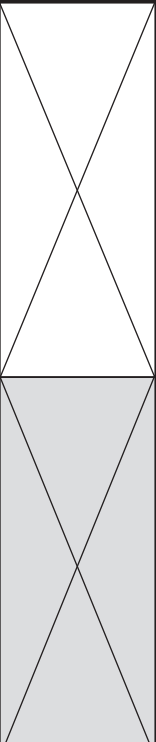
<p>Rompdiepte 61,4 cm</p> <p>Wordt de rompdiepte 61,4 cm gewenst, dan hebben alleen de baselementen de twee diepere kastbuitenzijden nodig (zonder meerprijs).</p> 	<p>Meerprijs voor passepartout</p> 	<p>Meerprijs voor kroonlijst A</p> 	<p>Meerprijs voor kroonlijst B</p> 	<p>Meerprijs voor LED-inbouwspots voor kroonlijst</p> <p>per element: 1 spot</p> 	<p>Meerprijs voor geïntegreerde LED-design- lampen voor kroonlijst</p> <p>per element: 1 designlamp</p> 	<p>Meerprijs voor LED-opbouw- lampen</p> <p>per element: 1 lamp</p>  <p>Hoogglans chromm zwart</p>	<p>Meerprijs voor spiegel Elke kastdeur in Design Glad (AT) kan, naar keuze, tegen meerprijs van een spiegel worden voorzien. Spiegels zijn niet mogelijk met alle andere designs.</p> 			
		0350901	0350902	386	385	396	397	<p>Zie ook de functionele en kwalitatief hoogwaardige kleerkastindelingen alsmede de speciale artikelen en mogelijke speciale vervaardigingen in de desbetreffende hoofdstukken.</p> <p>A.u.b. in een frontschets resp. in uw order duidelijk vermelden (vanaf links) welke draaideur van een spiegel voorzien moet worden.</p> <p>Spiegelmeerprijs per draai- deur:</p> <p style="text-align: center;">-</p>		
		-	-	-	-	-	-			
<p>2x 0082100</p> <p>zonder meerprijs</p>		0371101	0371102	386	385	396	397	<p>Voor dit kastelement adviseren wij 2 LED- inbouwspots.</p>	<p>Voor dit kastelement adviseren wij 2 geïntegreerde LED- designlampen.</p>	<p>Voor dit kastelement adviseren wij 2 LED- opbouwlampen.</p>
<p>2x 0082200</p> <p>zonder meerprijs</p>										





Draaideur-hoekkasten

Aanbouwelementen

Hoogte: 229,6 en 268,0 cm – Hoogtes met passepartout en/of LED-opbouwlamp of kroonlijst: zie tabel blz. 11

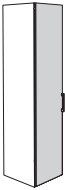
Breedte: zie tabel – Breedtes met passepartout: +1,7 cm aan elke kant; met kroonlijst A: +0,5 cm aan elke kant; met kroonlijst B: +0,2 cm aan elke kant



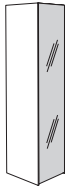
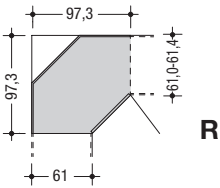
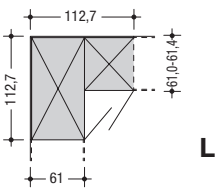
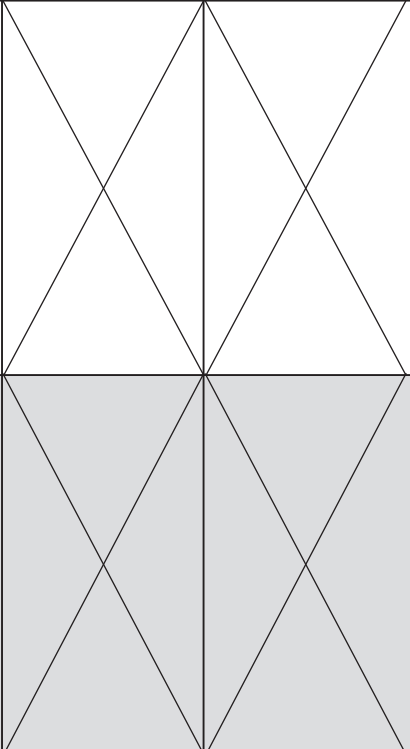





Diepte: zie tabel – Dieptes met passepartout en/of LED-opbouwlamp of kroonlijst: zie tabel blz. 11

Aanbouwelementen met 1 tussenzijde (2,0 cm dik)		Design Glad (AT)	Design Riem (GU)	Design Lamel (LA)	Design Glas (GL)	Design Spiegel (SP)
<p>De meerprijs voor het passepartout bij aanbouwlementen is alleen voor de horizontale lijst. Bij aanbouw van verdere elementen wordt de rechter lijst van het passepartout van het basiselement aan het eind geplaatst.</p> <p>Kroonlijst en passepartout bestaan tot een lengte van 302 cm uit één stuk.</p>						
<p>Draaideur-hoekkast 45° Indeling: 1 legplank zonder kleeerstang 1 legplank met kleeerstang</p> <p>Voor onze productie hebben wij de stelvolgorde van links naar rechts nodig.</p> <p>L/R = deur links/rechts draaiend</p> 	229,6 cm hoog	<p>AT441101 L AT441102 R</p> <p>Prijsgr. I - II -</p>	<p>GU441101 L GU441102 R</p> <p>Prijsgr. I - II -</p>	<p>LA441101 L LA441102 R</p> <p>Prijsgr. I - II -</p>	<p>GL441101 L GL441102 R</p> <p>Prijsgr. I - II -</p>	<p>SP441101 L SP441102 R</p> <p>Prijsgr. I - II -</p>
	268,0 cm hoog	<p>AT442101 L AT442102 R</p> <p>Prijsgr. I - II -</p>	<p>GU442101 L GU442102 R</p> <p>Prijsgr. I - II -</p>	<p>LA442101 L LA442102 R</p> <p>Prijsgr. I - II -</p>	<p>GL442101 L GL442102 R</p> <p>Prijsgr. I - II -</p>	<p>SP442101 L SP442102 R</p> <p>Prijsgr. I - II -</p>
<p>Draaideur-hoekkast 90°, volledig toegankelijk</p> <p>Element 2-drs.</p> <p>Linke type (L): links 2 legplanken en 1 kleeerstang, elk 106,7 cm breed; rechts 2 legplanken en 1 kleeerstang, elk 52,5 cm breed</p> <p>Rechte type (R): indeling spiegelbeeldig</p> <p>Voor onze productie hebben wij de stelvolgorde van links naar rechts nodig.</p> 	229,6 cm hoog	<p>AT451111 L AT451112 R</p> <p>Prijsgr. I - II -</p>	<p>GU451111 L GU451112 R</p> <p>Prijsgr. I - II -</p>	<p>LA451111 L LA451112 R</p> <p>Prijsgr. I - II -</p>		
	268,0 cm hoog	<p>AT452111 L AT452112 R</p> <p>Prijsgr. I - II -</p>	<p>GU452111 L GU452112 R</p> <p>Prijsgr. I - II -</p>	<p>LA452111 L LA452112 R</p> <p>Prijsgr. I - II -</p>		

Aanwijzingen m.b.t. energieklassen:
zie blz. 64

Bij uw planning a.u.b. rekening houden met 2,0 cm
ruimte aan de boven- en zijkanten voor de montage.

A.u.b. de uitvoeringen van de grepen
en de kleerkastindeling vermelden!

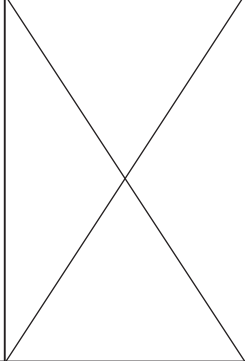
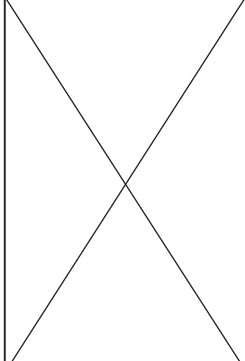
<p>Rompdiepte 61,4 cm</p> <p>Wordt de rompdiepte 61,4 cm gewenst, dan hebben alleen de basiselementen de twee diepere kastbuitenzijden nodig (zonder meerprijs).</p> 	<p>Meerprijs voor passepartout</p> <p>Passepartout is niet mogelijk als een draaideur-hoekkast-aanbouwelement als laatste element rechts in een kastcombinatie geplaatst wordt en bij Design Glas (GL) en Design Spiegel (SP).</p> 	<p>Meerprijs voor kroonlijst A</p> 	<p>Meerprijs voor kroonlijst B</p> 	<p>Meerprijs voor LED-inbouwspots voor kroonlijst</p> <p>per element: 1 spot</p> 	<p>Meerprijs voor geïntegreerde LED-design-lampen voor kroonlijst</p> <p>per element: 1 designlamp</p> 	<p>Meerprijs voor LED-opbouw-lampen</p> <p>per element: 1 lamp</p>  <p>Hoogglans chroom zwart</p>	<p>Meerprijs voor spiegel</p> <p>Elke kastdeur in Design Glad (AT) kan, naar keuze, tegen meerprijs van een spiegel worden voorzien. Spiegels zijn niet mogelijk met alle andere designs.</p> 	
	<p>0360903</p> <p>-</p> <p>-</p>	<p>0360901</p> <p>-</p> <p>-</p>	<p>0360902</p> <p>-</p> <p>-</p>	<p>386</p> <p>-</p>	<p>385</p> <p>-</p>	<p>396</p> <p>-</p>	<p>397</p> <p>-</p>	<p>Zie ook de functionele en kwalitatief hoogwaardige kleerkastindelingen alsmede de speciale artikelen en mogelijke speciale vervaardigingen in de desbetreffende hoofdstukken.</p>
	<p>0360903</p> <p>-</p> <p>-</p>							
	<p>0381103</p> <p>-</p> <p>-</p>	<p>0381101</p> <p>-</p> <p>-</p>	<p>0381102</p> <p>-</p> <p>-</p>	<p>Voor dit kastelement adviseren wij 2 LED-inbouwspots.</p> <p>386</p> <p>-</p>	<p>Voor dit kastelement adviseren wij 2 geïntegreerde LED-designlampen.</p> <p>385</p> <p>-</p>	<p>Voor dit kastelement adviseren wij 2 LED-opbouwlampen.</p> <p>396</p> <p>-</p>	<p>397</p> <p>-</p>	<p>Spiegelmeerprijs per draaideur:</p>
	<p>0381103</p> <p>-</p> <p>-</p>			<p>2x -</p>	<p>2x -</p>	<p>2x -</p>	<p>2x -</p>	







Draaideurkasten met grepen in Design U

Basiselementen

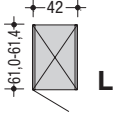
Hoogte: 229,6 en 268,0 cm – Hoogtes met passepartout en/of LED-opbouwlamp of kroonlijst: zie tabel blz. 11

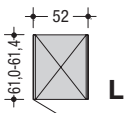
Breedte: zie tabel – Breedtes met passepartout: +1,7 cm aan elke kant; met kroonlijst A: +0,5 cm aan elke kant; met kroonlijst B: +0,2 cm aan elke kant

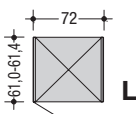





Diepte: zie tabel – Dieptes met passepartout en/of LED-opbouwlamp of kroonlijst: zie tabel blz. 11

Basiselementen met 2 buitenzijden (elk 2,0 cm dik)		Boven: 1 draaideur – zonder legplanken Onder: 3 laden	
<p>Voor elke combinatie geldt, dat het eerste element van links het basiselement is en voorzien is van de beide buitenzijden voor de klerkastcombinatie. Er kan slechts 1 basiselement per kast toegepast worden. Bij aanbouw van verdere elementen wordt de rechter buitenzijde van het basiselement aan het eind geplaatst. Kroonlijst en passepartout bestaan tot een lengte van 302 cm uit één stuk.</p>			
<p>Element 1-drs., links of rechts, 42 cm breed</p> 	229,6 cm hoog	<p>Prijsgr. I II</p>	<p>00311041 L 00311042 R</p> <p>- -</p>
<p>Accessoire</p> <p>Legplank achter bovenste draaideur</p> <p>Type 79041</p> 	268,0 cm hoog	<p>Prijsgr. I II</p>	<p>00312041 L 00312042 R</p> <p>- -</p>
<p>Element 1-drs., links of rechts, 52 cm breed</p> 	229,6 cm hoog	<p>Prijsgr. I II</p>	<p>00311051 L 00311052 R</p> <p>- -</p>
<p>Accessoire</p> <p>Legplank achter bovenste draaideur</p> <p>Type 79042</p> 	268,0 cm hoog	<p>Prijsgr. I II</p>	<p>00312051 L 00312052 R</p> <p>- -</p>
<p>Element 1-drs., links of rechts, 72 cm breed</p> 	229,6 cm hoog	<p>Prijsgr. I II</p>	<p>00311071 L 00311072 R</p> <p>- -</p>
<p>Accessoire</p> <p>Legplank achter bovenste draaideur</p> <p>Type 79043</p> 	268,0 cm hoog	<p>Prijsgr. I II</p>	<p>00312071 L 00312072 R</p> <p>- -</p>

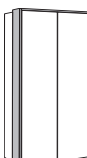
Aanwijzingen m.b.t. energieklassen:
zie blz. 64

Bij uw planning a.u.b. rekening houden met 2,0 cm
ruimte aan de boven- en zijkanten voor de montage.

A.u.b. de uitvoeringen van de grepen
en de kleerkastindeling vermelden!

<p>Rompdiepte 61,4 cm</p> <p>Wordt de rompdiepte 61,4 cm gewenst, dan hebben alleen de basiselementen de twee diepere kastbuitenzijden nodig (zonder meerprijs).</p> 	<p>Meerprijs voor passepartout</p> 	<p>Meerprijs voor kroonlijst A</p> 	<p>Meerprijs voor kroonlijst B</p> 	<p>Meerprijs voor LED-inbouwspots voor kroonlijst</p> <p>per element: 1 spot</p> 	<p>Meerprijs voor geïntegreerde LED-design- lampen voor kroonlijst</p> <p>per element: 1 designlamp</p> 	<p>Meerprijs voor LED-opbouw- lampen</p> <p>per element: 1 lamp</p>  <p>Hoogglans chromium zwart</p>		<p>Meerprijs voor spiegel Elke kastdeur in Design Glad (AT) kan, naar keuze, tegen meerprijs van een spiegel worden voorzien. Spiegels zijn niet mogelijk met alle andere designs.</p> 
<p>2x 0082100</p> <p>zonder meerprijs</p>	<p>0310413</p> <p>-</p>						<p>Zie ook de functionele en kwalitatief hoogwaardige kleerkastindelingen alsmede de speciale artikelen en mogelijke speciale vervaardigingen in de desbetreffende hoofdstukken.</p>	
<p>2x 0082200</p> <p>zonder meerprijs</p>	<p>0310423</p> <p>-</p>	<p>0310401</p> <p>-</p>	<p>0310402</p> <p>-</p>	<p>386</p> <p>-</p>	<p>385</p> <p>-</p>	<p>396</p> <p>397</p> <p>-</p> <p>-</p>		
<p>2x 0082100</p> <p>zonder meerprijs</p>	<p>0310513</p> <p>-</p>							
<p>2x 0082200</p> <p>zonder meerprijs</p>	<p>0310523</p> <p>-</p>	<p>0310501</p> <p>-</p>	<p>0310502</p> <p>-</p>	<p>386</p> <p>-</p>	<p>385</p> <p>-</p>	<p>396</p> <p>397</p> <p>-</p> <p>-</p>	<p>A.u.b. in een frontschets resp. in uw order duidelijk vermelden (vanaf links) welke draaideur van een spiegel voorzien moet worden.</p> <p>Spiegelmeerprijs per draai- deur:</p> <p>-</p>	
<p>2x 0082100</p> <p>zonder meerprijs</p>	<p>0310713</p> <p>-</p>							
<p>2x 0082200</p> <p>zonder meerprijs</p>	<p>0310723</p> <p>-</p>	<p>0310701</p> <p>-</p>	<p>0310702</p> <p>-</p>	<p>386</p> <p>-</p>	<p>385</p> <p>-</p>	<p>396</p> <p>397</p> <p>-</p> <p>-</p>		







Draaideurkasten met grepen in Design U

Aanbouwelementen

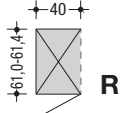
Hoogte: 229,6 en 268,0 cm – Hoogtes met passepartout en/of LED-opbouwlamp of kroonlijst: zie tabel blz. 11

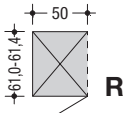
Breedte: zie tabel – Breedtes met passepartout: +1,7 cm aan elke kant; met kroonlijst A: +0,5 cm aan elke kant; met kroonlijst B: +0,2 cm aan elke kant

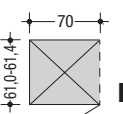







Diepte: zie tabel – Dieptes met passepartout en/of LED-opbouwlamp of kroonlijst: zie tabel blz. 11

Aanbouwelementen met 1 tussenzijde (2,0 cm dik)		Boven: 1 draaideur – zonder legplanken Onder: 3 laden	
<p>De meerprijs voor het passepartout bij aanbouwelementen is alleen voor de horizontale lijst. Bij aanbouw van verdere elementen wordt de rechter lijst van het passepartout van het basiselement aan het eind geplaatst. Kroonlijst en passepartout bestaan tot een lengte van 302 cm uit één stuk.</p>			
<p>Element 1-drs., links of rechts, 40 cm breed</p> 	229,6 cm hoog	<p>Prijsgr. I II</p>	<p>00411041 L 00411042 R</p> <p>- -</p>
<p>Accessoire</p> <p>Legplank achter bovenste draaideur</p> <p>Type 79041</p> 	268,0 cm hoog	<p>Prijsgr. I II</p>	<p>00412041 L 00412042 R</p> <p>- -</p>
<p>Element 1-drs., links of rechts, 50 cm breed</p> 	229,6 cm hoog	<p>Prijsgr. I II</p>	<p>00411051 L 00411052 R</p> <p>- -</p>
<p>Accessoire</p> <p>Legplank achter bovenste draaideur</p> <p>Type 79042</p> 	268,0 cm hoog	<p>Prijsgr. I II</p>	<p>00412051 L 00412052 R</p> <p>- -</p>
<p>Element 1-drs., links of rechts, 70 cm breed</p> 	229,6 cm hoog	<p>Prijsgr. I II</p>	<p>00411071 L 00411072 R</p> <p>- -</p>
<p>Accessoire</p> <p>Legplank achter bovenste draaideur</p> <p>Type 79043</p> 	268,0 cm hoog	<p>Prijsgr. I II</p>	<p>00412071 L 00412072 R</p> <p>- -</p>

Aanwijzingen m.b.t. energieklassen:
zie blz. 64

Bij uw planning a.u.b. rekening houden met 2,0 cm
ruimte aan de boven- en zijkanten voor de montage.

A.u.b. de uitvoeringen van de grepen
en de kleerkastindeling vermelden!

<p>Rompdiepte 61,4 cm</p> <p>Wordt de rompdiepte 61,4 cm gewenst, dan hebben alleen de basiselementen de twee diepere kastbuitenzijden nodig (zonder meerprijs).</p> 	<p>Meerprijs voor passepartout</p> 	<p>Meerprijs voor kroonlijst A</p> 	<p>Meerprijs voor kroonlijst B</p> 	<p>Meerprijs voor LED-inbouwspots voor kroonlijst</p> <p>per element: 1 spot</p> 	<p>Meerprijs voor geïntegreerde LED-design- lampen voor kroonlijst</p> <p>per element: 1 designlamp</p> 	<p>Meerprijs voor LED-opbouw- lampen</p> <p>per element: 1 lamp</p>  <p>Hoogglans chromium zwart</p>		<p>Meerprijs voor spiegel Elke kastdeur in Design Glad (AT) kan, naar keuze, tegen meerprijs van een spiegel worden voorzien. Spiegels zijn niet mogelijk met alle andere designs.</p> 
X	<p>0320403</p> <p>-</p> <p>-</p>						<p>Zie ook de functionele en kwalitatief hoogwaardige kleerkastindelingen alsmede de speciale artikelen en mogelijke speciale vervaardigingen in de desbetreffende hoofdstukken.</p>	
X	<p>0320403</p> <p>-</p> <p>-</p>	<p>0320401</p> <p>-</p> <p>-</p>	<p>0320501</p> <p>-</p> <p>-</p>	<p>386</p> <p>-</p>	<p>385</p> <p>-</p>	<p>396</p> <p>-</p>	<p>397</p> <p>-</p>	
X	<p>0320503</p> <p>-</p> <p>-</p>							
X	<p>0320503</p> <p>-</p> <p>-</p>	<p>0320402</p> <p>-</p> <p>-</p>	<p>0320502</p> <p>-</p> <p>-</p>	<p>386</p> <p>-</p>	<p>385</p> <p>-</p>	<p>396</p> <p>-</p>	<p>A.u.b. in een frontschets resp. in uw order duidelijk vermelden (vanaf links) welke draaideur van een spiegel voorzien moet worden.</p> <p>Spiegelmeerprijs per draai- deur:</p> <p>-</p>	
X	<p>0320703</p> <p>-</p> <p>-</p>							
X	<p>0320703</p> <p>-</p> <p>-</p>	<p>0320701</p> <p>-</p> <p>-</p>	<p>0320702</p> <p>-</p> <p>-</p>	<p>386</p> <p>-</p>	<p>385</p> <p>-</p>	<p>396</p> <p>-</p>	<p>397</p> <p>-</p>	

Draaideurkasten met 1 deur in Design Glas (GL)

Basiselementen

Hoogte: 229,6 en 268,0 cm – Hoogtes met passepartout en/of LED-opbouwlamp of kroonlijst: zie tabel blz. 11

Breedte: zie tabel – Breedtes met passepartout: +1,7 cm aan elke kant; met kroonlijst A: +0,5 cm aan elke kant; met kroonlijst B: +0,2 cm aan elke kant



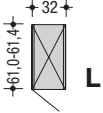
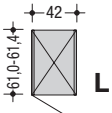
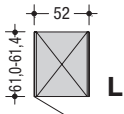



Diepte: zie tabel – Dieptes met passepartout en/of LED-opbouwlamp of kroonlijst: zie tabel blz. 11

Basiselementen met 2 buitenzijden (elk 2,0 cm dik)		1 draaideur in Design Glas (GL) – zonder indelingen	
<p>Voor elke combinatie geldt, dat het eerste element van links het basiselement is en voorzien is van de beide buitenzijden voor de klerkastcombinatie. Er kan slechts 1 basiselement per kast toegepast worden. Bij aanbouw van verdere elementen wordt de rechter buitenzijde van het basiselement aan het eind geplaatst. Kroonlijst en passepartout bestaan tot een lengte van 302 cm uit één stuk.</p>			
<p>Element 1-drs., links of rechts, 32 cm breed</p> 	229,6 cm hoog	<p>Prijsgr. I II</p>	<p>GL311031 L GL311032 R</p> <p>- -</p>
	268,0 cm hoog	<p>Prijsgr. I II</p>	<p>GL312031 L GL312032 R</p> <p>- -</p>
<p>Element 1-drs., links of rechts, 42 cm breed</p> 	229,6 cm hoog	<p>Prijsgr. I II</p>	<p>GL311043 L GL311044 R</p> <p>- -</p>
	268,0 cm hoog	<p>Prijsgr. I II</p>	<p>GL312043 L GL312044 R</p> <p>- -</p>
<p>Element 1-drs., links of rechts, 52 cm breed</p> 	229,6 cm hoog	<p>Prijsgr. I II</p>	<p>GL311053 L GL311054 R</p> <p>- -</p>
	268,0 cm hoog	<p>Prijsgr. I II</p>	<p>GL312053 L GL312054 R</p> <p>- -</p>

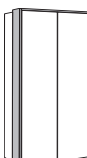
Aanwijzingen m.b.t. energieklassen:
zie blz. 64

Bij uw planning a.u.b. rekening houden met 2,0 cm
ruimte aan de boven- en zijkanten voor de montage.

A.u.b. de uitvoeringen van de grepen
en de kleerkastindeling vermelden!

<p>Rompdiepte 61,4 cm</p> <p>Wordt de rompdiepte 61,4 cm gewenst, dan hebben alleen de basiselementen de twee diepere kastbuitenzijden nodig (zonder meerprijs).</p> 	<p>Meerprijs voor passepartout</p> 	<p>Meerprijs voor kroonlijst A</p> 	<p>Meerprijs voor kroonlijst B</p> 	<p>Meerprijs voor LED-inbouwspots voor kroonlijst</p> <p>per element: 1 spot</p> 	<p>Meerprijs voor geïntegreerde LED-design- lampen voor kroonlijst</p> <p>per element: 1 designlamp</p> 	<p>Meerprijs voor LED-opbouw- lampen</p> <p>per element: 1 lamp</p>  <p>Hoogglans chromium zwart</p>		<p>Meerprijs voor spiegel Elke kastdeur in Design Glad (AT) kan, naar keuze, tegen meerprijs van een spiegel worden voorzien. Spiegels zijn niet mogelijk met alle andere designs.</p> 
<p>2x 0082100</p> <p>zonder meerprijs</p>	<p>0310313</p> <p>-</p>						<p>Zie ook de functionele en kwalitatief hoogwaardige kleerkastindelingen alsmede de speciale artikelen en mogelijke speciale vervaardigingen in de desbetreffende hoofdstukken.</p>	
<p>2x 0082200</p> <p>zonder meerprijs</p>	<p>0310323</p> <p>-</p>	<p>0310301</p> <p>-</p>	<p>0310302</p> <p>-</p>	<p>386</p> <p>-</p>	<p>385</p> <p>-</p>	<p>396</p> <p>-</p>	<p>397</p> <p>-</p>	
<p>2x 0082100</p> <p>zonder meerprijs</p>	<p>0310413</p> <p>-</p>							
<p>2x 0082200</p> <p>zonder meerprijs</p>	<p>0310423</p> <p>-</p>	<p>0310401</p> <p>-</p>	<p>0310402</p> <p>-</p>	<p>386</p> <p>-</p>	<p>385</p> <p>-</p>	<p>396</p> <p>-</p>	<p>A.u.b. in een frontschets resp. in uw order duidelijk vermelden (vanaf links) welke draaideur van een spiegel voorzien moet worden.</p> <p>Spiegelmeerprijs per draai- deur:</p> <p>-</p>	
<p>2x 0082100</p> <p>zonder meerprijs</p>	<p>0310513</p> <p>-</p>							
<p>2x 0082200</p> <p>zonder meerprijs</p>	<p>0310523</p> <p>-</p>	<p>0310501</p> <p>-</p>	<p>0310502</p> <p>-</p>	<p>386</p> <p>-</p>	<p>385</p> <p>-</p>	<p>396</p> <p>-</p>	<p>397</p> <p>-</p>	

Draaideurkasten met 1 deur in Design Glas (GL)

Aanbouwelementen

Hoogte: 229,6 en 268,0 cm – Hoogtes met passepartout en/of LED-opbouwlamp of kroonlijst: zie tabel blz. 11

Breedte: zie tabel – Breedtes met passepartout: +1,7 cm aan elke kant; met kroonlijst A: +0,5 cm aan elke kant; met kroonlijst B: +0,2 cm aan elke kant



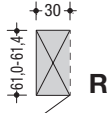
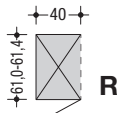
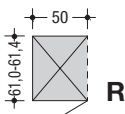





Diepte: zie tabel – Dieptes met passepartout en/of LED-opbouwlamp of kroonlijst: zie tabel blz. 11

Aanbouwelementen met 1 tussenzijde (2,0 cm dik)		1 draaideur in Design Glas (GL) – zonder indelingen	
<p>De meerprijs voor het passepartout bij aanbouwelementen is alleen voor de horizontale lijst. Bij aanbouw van verdere elementen wordt de rechter lijst van het passepartout van het basiselement aan het eind geplaatst.</p> <p>Kroonlijst en passepartout bestaan tot een lengte van 302 cm uit één stuk.</p>			
Element 1-drs., links of rechts, 30 cm breed 	229,6 cm hoog	Prijsgr. I II	GL411031 L GL411032 R - -
	268,0 cm hoog	Prijsgr. I II	GL412031 L GL412032 R - -
Element 1-drs., links of rechts, 40 cm breed 	229,6 cm hoog	Prijsgr. I II	GL411043 L GL411044 R - -
	268,0 cm hoog	Prijsgr. I II	GL412043 L GL412044 R - -
Element 1-drs., links of rechts, 50 cm breed 	229,6 cm hoog	Prijsgr. I II	GL411053 L GL411054 R - -
	268,0 cm hoog	Prijsgr. I II	GL412053 L GL412054 R - -

Aanwijzingen m.b.t. energieklassen:
zie blz. 64

Bij uw planning a.u.b. rekening houden met 2,0 cm
ruimte aan de boven- en zijkanten voor de montage.

A.u.b. de uitvoeringen van de grepen
en de kleerkastindeling vermelden!

<p>Rompdiepte 61,4 cm</p> <p>Wordt de rompdiepte 61,4 cm gewenst, dan hebben alleen de basiselementen de twee diepere kastbuitenzijden nodig (zonder meerprijs).</p> 	<p>Meerprijs voor passepartout</p> 	<p>Meerprijs voor kroonlijst A</p> 	<p>Meerprijs voor kroonlijst B</p> 	<p>Meerprijs voor LED-inbouwspots voor kroonlijst</p> <p>per element: 1 spot</p> 	<p>Meerprijs voor geïntegreerde LED-design- lampen voor kroonlijst</p> <p>per element: 1 designlamp</p> 	<p>Meerprijs voor LED-opbouw- lampen</p> <p>per element: 1 lamp</p>  <p>Hoogglans chromium zwart</p>		<p>Meerprijs voor spiegel Elke kastdeur in Design Glad (AT) kan, naar keuze, tegen meerprijs van een spiegel worden voorzien. Spiegels zijn niet mogelijk met alle andere designs.</p> 
X	<p>0320303</p> <p>-</p> <p>-</p>						<p>Zie ook de functionele en kwalitatief hoogwaardige kleerkastindelingen alsmede de speciale artikelen en mogelijke speciale vervaardigingen in de desbetreffende hoofdstukken.</p>	
X	<p>0320303</p> <p>-</p> <p>-</p>	<p>0320301</p> <p>-</p> <p>-</p>	<p>0320302</p> <p>-</p> <p>-</p>	<p>386</p> <p>-</p>	<p>385</p> <p>-</p>	<p>396</p> <p>-</p>		
X	<p>0320403</p> <p>-</p> <p>-</p>							
X	<p>0320403</p> <p>-</p> <p>-</p>	<p>0320401</p> <p>-</p> <p>-</p>	<p>0320501</p> <p>-</p> <p>-</p>	<p>386</p> <p>-</p>	<p>385</p> <p>-</p>	<p>396</p> <p>-</p>	<p>A.u.b. in een frontschets resp. in uw order duidelijk vermelden (vanaf links) welke draaideur van een spiegel voorzien moet worden.</p> <p>Spiegelmeerprijs per draai- deur:</p> <p>-</p>	
X	<p>0320503</p> <p>-</p> <p>-</p>							
X	<p>0320503</p> <p>-</p> <p>-</p>	<p>0320402</p> <p>-</p> <p>-</p>	<p>0320502</p> <p>-</p> <p>-</p>	<p>386</p> <p>-</p>	<p>385</p> <p>-</p>	<p>396</p> <p>-</p>	<p>397</p> <p>-</p>	

Vouwdeurkasten





Basiselementen

Hoogte: 229,6 en 268,0 cm – Hoogtes met passepartout en/of LED-opbouwlamp of kroonlijst: zie tabel blz. 11

Breedte: zie tabel – Breedtes met passepartout: +1,7 cm aan elke kant; met kroonlijst A: +0,5 cm aan elke kant; met kroonlijst B: +0,2 cm aan elke kant

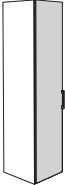
Diepte: zie tabel – Dieptes met passepartout en/of LED-opbouwlamp of kroonlijst: zie tabel blz. 11



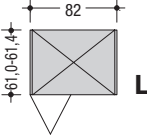
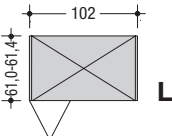
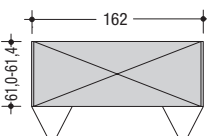
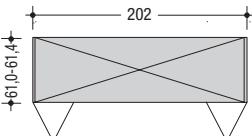



Standaardindeling per element: 2 legplanken, 1 klerstang

Basiselementen met 2 buitenzijden (elk 2,0 cm dik)		Design Glad (AT)	Design Riem (GU)	Design Lamel (LA)	Design Glas (GL)	Design Spiegel (SP)
<p>Voor elke combinatie geldt, dat het eerste element van links het basiselement is en voorzien is van de beide buitenzijden voor de kastcombinatie. Er kan altijd slechts 1 basiselement worden toegepast. Bij aanbouw van verdere elementen wordt de rechter buitenzijde van het basiselement aan het eind geplaatst.</p> <p>De meerprijs voor het passepartout bij basiselementen is voor de verticale linker en rechter lijst zoals de horizontale lijst, de meerprijs bij aanbouwelementen is alleen voor de horizontale lijst. Bij aanbouw van verdere elementen wordt de rechter lijst van het passepartout van het basiselement aan het eind geplaatst.</p> <p>Kroonlijst en passepartout bestaan tot een lengte van 302 cm uit één stuk.</p>						
Element 2-drs., links of rechts, 82 cm breed 	229,6 cm hoog	AT321081 L AT321082 R Prijsgr. I - II -	GU321081 L GU321082 R Prijsgr. I - II -	LA321081 L LA321082 R Prijsgr. I - II -	X	SP321081 L SP321082 R Prijsgr. I - II -
	268,0 cm hoog	AT322081 L AT322082 R Prijsgr. I - II -	GU322081 L GU322082 R Prijsgr. I - II -	LA322081 L LA322082 R Prijsgr. I - II -	X	SP322081 L SP322082 R Prijsgr. I - II -
Element 2-drs., links of rechts, 102 cm breed 	229,6 cm hoog	AT321101 L AT321102 R Prijsgr. I - II -	GU321101 L GU321102 R Prijsgr. I - II -	LA321101 L LA321102 R Prijsgr. I - II -	X	SP321101 L SP321102 R Prijsgr. I - II -
	268,0 cm hoog	AT322101 L AT322102 R Prijsgr. I - II -	GU322101 L GU322102 R Prijsgr. I - II -	LA322101 L LA322102 R Prijsgr. I - II -	X	SP322101 L SP322102 R Prijsgr. I - II -
Panorama-element 4-drs., 162 cm breed - zonder tussenzijde 	229,6 cm hoog	AT321160 Prijsgr. I - II -	GU321160 Prijsgr. I - II -	LA321160 Prijsgr. I - II -	X	SP321160 Prijsgr. I - II -
	268,0 cm hoog	AT322160 Prijsgr. I - II -	GU322160 Prijsgr. I - II -	LA322160 Prijsgr. I - II -	X	SP322160 Prijsgr. I - II -
Panorama-element 4-drs., 202 cm breed - zonder tussenzijde 	229,6 cm hoog	AT321200 Prijsgr. I - II -	GU321200 Prijsgr. I - II -	LA321200 Prijsgr. I - II -	X	SP321200 Prijsgr. I - II -
	268,0 cm hoog	AT322200 Prijsgr. I - II -	GU322200 Prijsgr. I - II -	LA322200 Prijsgr. I - II -	X	SP322200 Prijsgr. I - II -

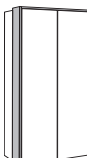
Aanwijzingen m.b.t. energieklassen:
zie blz. 64

Bij uw planning a.u.b. rekening houden met 2,0 cm
ruimte aan de boven- en zijkanten voor de montage.

A.u.b. de uitvoeringen van de grepen
en de kleerkastindeling vermelden!

	Rompdiepte 61,4 cm Wordt de rompdiepte 61,4 cm gewenst, dan hebben alleen de basiselementen de twee diepere kastbuitenzijden nodig (zonder meerprijs).	Meerprijs voor passepartout	Meerprijs voor kroonlijst A	Meerprijs voor kroonlijst B	Meerprijs voor LED-inbouwspots voor kroonlijst	Meerprijs voor geïntegreerde LED-design- lampen voor kroonlijst	Meerprijs voor LED-opbouw- lampen		Meerprijs voor spiegel Elke kastdeur in Design Glad (AT) kan, naar keuze, tegen meerprijs van een spiegel worden voorzien. Spiegels zijn niet mogelijk met alle andere designs.	
								Hoogglans chromium	zwart	
2x 0082100 zonder meerprijs	0310813 -				per element: 1 spot	per element: 1 designlamp	per element: 1 lamp			<p>Zie ook de functionele en kwalitatief hoogwaardige kleerkastindelingen alsmede de speciale artikelen en mogelijke speciale vervaardigingen in de desbetreffende hoofdstukken.</p> <p>A.u.b. in een frontschets resp. in uw order duidelijk vermelden (vanaf links) welke vouwdeur- vleugels van een spiegel voorzien moet worden.</p> <p>Spiegelmeerprijs per vouwdeur-vleugel:</p>
2x 0082200 zonder meerprijs	0310823 -	0310801	0310802	386	385	396	397			
2x 0082100 zonder meerprijs	0311013 -									
2x 0082200 zonder meerprijs	0311023 -	0311001	0311002	386	385	396	397			
2x 0082100 zonder meerprijs	0311613 -			Voor dit kastelement adviseren wij 2 LED- inbouwspots.	Voor dit kastelement adviseren wij 2 geïntegreerde LED- designlampen.	Voor dit kastelement adviseren wij 2 LED- opbouwlampen.			-	
2x 0082200 zonder meerprijs	0311623 -	0311601	0311602	386	385	396	397			
2x 0082100 zonder meerprijs	0312013 -			Voor dit kastelement adviseren wij 2 LED- inbouwspots.	Voor dit kastelement adviseren wij 2 geïntegreerde LED- designlampen.	Voor dit kastelement adviseren wij 2 LED- opbouwlampen.				
2x 0082200 zonder meerprijs	0312023 -	0312001	0312002	386	385	396	397			
2x 0082100 zonder meerprijs	0312013 -			Voor dit kastelement adviseren wij 2 LED- inbouwspots.	Voor dit kastelement adviseren wij 2 geïntegreerde LED- designlampen.	Voor dit kastelement adviseren wij 2 LED- opbouwlampen.				
2x 0082200 zonder meerprijs	0312023 -	0312001	0312002	386	385	396	397			

Vouwdeurkasten





Aanbouwelementen

Hoogte: 229,6 en 268,0 cm – Hoogtes met passepartout en/of LED-opbouwlamp of kroonlijst: zie tabel blz. 11

Breedte: zie tabel – Breedtes met passepartout: +1,7 cm aan elke kant; met kroonlijst A: +0,5 cm aan elke kant; met kroonlijst B: +0,2 cm aan elke kant

Diepte: zie tabel – Dieptes met passepartout en/of LED-opbouwlamp of kroonlijst: zie tabel blz. 11



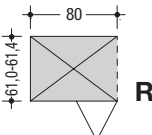
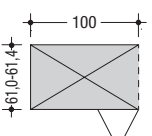
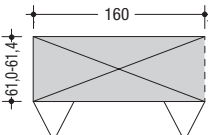
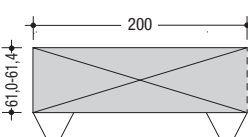





Standaardindeling per element: 2 legplanken, 1 klerstang

Aanbouwelementen met 1 tussenzijde (2,0 cm dik)		Design Glad (AT)	Design Riem (GU)	Design Lamel (LA)	Design Glas (GL)	Design Spiegel (SP)
<p>De meerprijs voor het passepartout bij aanbouwelementen is alleen voor de horizontale lijst. Bij aanbouw van verdere elementen wordt de rechter lijst van het passepartout van het basiselement aan het eind geplaatst.</p> <p>Kroonlijst en passepartout bestaan tot een lengte van 302 cm uit één stuk.</p>						
Element 2-drs., links of rechts, 80 cm breed 	229,6 cm hoog	AT421081 L AT421082 R Prijsgr. I - II -	GU421081 L GU421082 R Prijsgr. I - II -	LA421081 L LA421082 R Prijsgr. I - II -	X	SP421081 L SP421082 R Prijsgr. I - II -
	268,0 cm hoog	AT422081 L AT422082 R Prijsgr. I - II -	GU422081 L GU422082 R Prijsgr. I - II -	LA422081 L LA422082 R Prijsgr. I - II -	X	SP422081 L SP422082 R Prijsgr. I - II -
Element 2-drs., links of rechts, 100 cm breed 	229,6 cm hoog	AT421101 L AT421102 R Prijsgr. I - II -	GU421101 L GU421102 R Prijsgr. I - II -	LA421101 L LA421102 R Prijsgr. I - II -	X	SP421101 L SP421102 R Prijsgr. I - II -
	268,0 cm hoog	AT422101 L AT422102 R Prijsgr. I - II -	GU422101 L GU422102 R Prijsgr. I - II -	LA422101 L LA422102 R Prijsgr. I - II -	X	SP422101 L SP422102 R Prijsgr. I - II -
Panorama-element 4-drs., 160 cm breed - zonder tussenzijde 	229,6 cm hoog	AT421160 Prijsgr. I - II -	GU421160 Prijsgr. I - II -	LA421160 Prijsgr. I - II -	X	SP421160 Prijsgr. I - II -
	268,0 cm hoog	AT422160 Prijsgr. I - II -	GU422160 Prijsgr. I - II -	LA422160 Prijsgr. I - II -	X	SP422160 Prijsgr. I - II -
Panorama-element 4-drs., 200 cm breed - zonder tussenzijde 	229,6 cm hoog	AT421200 Prijsgr. I - II -	GU421200 Prijsgr. I - II -	LA421200 Prijsgr. I - II -	X	SP421200 Prijsgr. I - II -
	268,0 cm hoog	AT422200 Prijsgr. I - II -	GU422200 Prijsgr. I - II -	LA422200 Prijsgr. I - II -	X	SP422200 Prijsgr. I - II -

Aanwijzingen m.b.t. energieklassen:
zie blz. 64

Bij uw planning a.u.b. rekening houden met 2,0 cm
ruimte aan de boven- en zijkanten voor de montage.

A.u.b. de uitvoeringen van de grepen
en de kleerkastindeling vermelden!

<p>Rompdiepte 61,4 cm</p> <p>Wordt de rompdiepte 61,4 cm gewenst, dan hebben alleen de basiselementen de twee diepere kastbuitenzijden nodig (zonder meerprijs).</p> 	<p>Meerprijs voor passepartout</p> 	<p>Meerprijs voor kroonlijst A</p> 	<p>Meerprijs voor kroonlijst B</p> 	<p>Meerprijs voor LED-inbouwspots voor kroonlijst</p> <p>per element: 1 spot</p> 	<p>Meerprijs voor geïntegreerde LED-design- lampen voor kroonlijst</p> <p>per element: 1 designlamp</p> 	<p>Meerprijs voor LED-opbouw- lampen</p> <p>per element: 1 lamp</p>  <p>Hoogglans chromium zwart</p>		<p>Meerprijs voor spiegel</p> <p>Elke kastdeur in Design Glad (AT) kan, naar keuze, tegen meerprijs van een spiegel worden voorzien. Spiegels zijn niet mogelijk met alle andere designs.</p> 			
X		<p>0320803</p> <p>-</p> <p>-</p>	X		X				X		<p>Zie ook de functionele en kwalitatief hoogwaardige kleerkastindelingen alsmede de speciale artikelen en mogelijke speciale vervaardigingen in de desbetreffende hoofdstukken.</p>
		<p>0320803</p> <p>-</p> <p>-</p>									
X		<p>0321003</p> <p>-</p> <p>-</p>	X		X				X		<p>A.u.b. in een frontschets resp. in uw order duidelijk vermelden (vanaf links) welke vouwdeur- vleugels van een spiegel voorzien moet worden.</p> <p>Spiegelmeerprijs per vouwdeur-vleugel:</p>
		<p>0321003</p> <p>-</p> <p>-</p>									
X		<p>0321603</p> <p>-</p> <p>-</p>	X		X				X		<p>-</p>
		<p>0321603</p> <p>-</p> <p>-</p>									
X		<p>0322003</p> <p>-</p> <p>-</p>	X		X				X		<p>-</p>
		<p>0322003</p> <p>-</p> <p>-</p>									

Rompelementen voor draaideuren, vouwdeuren, ruimtesysteem

- Basiselementen





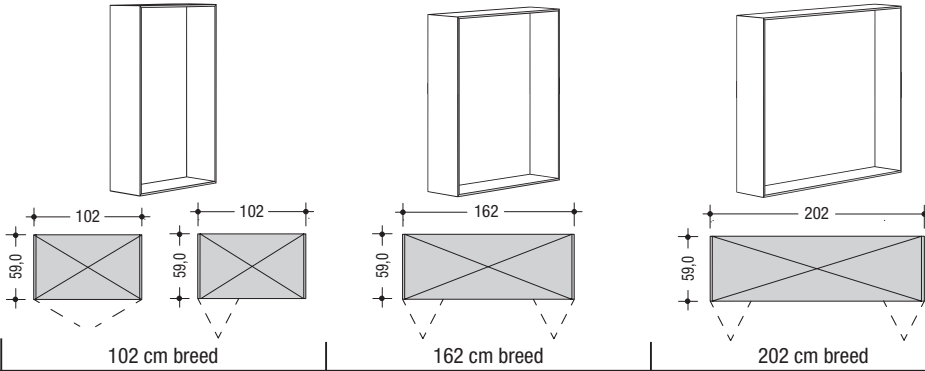

<p>Rompelementen voor draaideuren, vouwdeuren, ruimtesysteem - Basiselementen</p> <p>Rompelementen op sokkel met 2 buitenzijden (elk 2,0 cm dik) en achterwand</p> <p>Hoogtes: 229,6 cm en 268,0 cm</p> <p>Breedtes: zie tabel</p> <p>Dieptes: 59,0 cm (standaard diepte; rompelement voor op de kastromp sluitende deurfronten). Rompdiepte 61,4 cm voor tussen de kastzijden sluitende deurfronten zonder meerprijs.</p> <p>Hoogtes, breedtes en dieptes met LED-opbouwlamp, passepartout of kroonlijst: zie tabel blz. 11</p> <p>De klerkastindeling (bijv. legplanken, kleerstangen, laden, enz.) kunnen binnen het rastersysteem individueel worden gepland.</p>		Deze rompelementen kunnen niet worden voorzien van vouwdeuren.					
		42 cm breed		52 cm breed		82 cm breed	
		229,6 cm hoog	268,0 cm hoog	229,6 cm hoog	268,0 cm hoog	229,6 cm hoog	268,0 cm hoog
		11101040	11102040	11101050	11102050	11101080	11102080
<p>Prijsgr.</p> <p>I</p> <p>II</p>		-	-	-	-	-	-
<p>Rompdiepte 61,4 cm</p> <p>Wordt de rompdiepte 61,4 cm gewenst, dan hebben alleen de basiselementen de twee diepere kastbuitenzijden nodig (zonder meerprijs).</p>		2x 0082100	2x 0082200	2x 0082100	2x 0082200	2x 0082100	2x 0082200
		zonder meerprijs	zonder meerprijs	zonder meerprijs	zonder meerprijs	zonder meerprijs	zonder meerprijs
<p>Meerprijs voor passepartout</p>		0310413	0310423	0310513	0310523	0310813	0310823
<p>Prijsgr.</p> <p>I</p> <p>II</p>		-	-	-	-	-	-
<p>Meerprijs voor kroonlijst A</p>		0310401		0310501		0310801	
<p>Prijsgr.</p> <p>I</p> <p>II</p>		-		-		-	
<p>Meerprijs voor kroonlijst B</p>		0310402		0310502		0310802	
<p>Prijsgr.</p> <p>I</p> <p>II</p>		-		-		-	
<p>Meerprijs voor LED-inbouwspots voor kroonlijst</p> <p>per element: 1 spot</p>		386		386		386	
		-		-		-	
<p>Meerprijs voor geïntegreerde LED-designlampen voor kroonlijst</p> <p>per element: 1 designlamp</p>		385		385		385	
		-		-		-	
<p>Meerprijs voor LED-opbouwlamp</p> <p>per element: 1 lamp</p>		Hoogglans chroom	zwart	Hoogglans chroom	zwart	Hoogglans chroom	zwart
		396	397	396	397	396	397
		-	-	-	-	-	-

Deze panorama-rompelementen moeten worden voorzien met vouwdeuren.
Niet mogelijk als open elementen of met draaideuren.

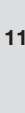

102 cm breed		162 cm breed		202 cm breed	
229,6 cm hoog	268,0 cm hoog	229,6 cm hoog	268,0 cm hoog	229,6 cm hoog	268,0 cm hoog
11101100	11102100	11101160	11102160	11101200	11102200
-	-	-	-	-	-
2x 0082100	2x 0082200	2x 0082100	2x 0082200	2x 0082100	2x 0082200
zonder meerprijs	zonder meerprijs	zonder meerprijs	zonder meerprijs	zonder meerprijs	zonder meerprijs
0311013	0311023	0311613	0311623	0312013	0312023
-	-	-	-	-	-
0311001		0311601		0312001	
-		-		-	
0311002		0311602		0312002	
-		-		-	
386		Voor dit rompelement adviseren wij 2 LED-inbouwspots. 386		Voor dit rompelement adviseren wij 2 LED-inbouwspots. 386	
-		2x -		2x -	
385		Voor dit rompelement adviseren wij 2 geïntegreerde LED-designlampen. 385		Voor dit rompelement adviseren wij 2 geïntegreerde LED-designlampen. 385	
-		2x -		2x -	
Hoogglans chroom	zwart	Hoogglans chroom	zwart	Hoogglans chroom	zwart
396	397	396	397	396	397
-	-	2x -	-	2x -	-

Rompelementen voor draaideuren, vouwdeuren, ruimtesysteem – Aanbouwelementen

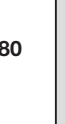
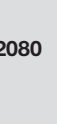
<p>Rompelementen voor draaideuren, vouwdeuren, ruimtesysteem – Aanbouwelementen Rompelementen op sokkel met 1 tussen-zijde (2,0 cm dik) en achterwand</p> <p>Hoogtes: 229,6 cm en 268,0 cm</p> <p>Breedtes: zie tabel</p> <p>Dieptes: 59,0 cm (standaard diepte; rompelement voor op de kastromp sluitende deurfronten). Rompdiepte 61,4 cm voor tussen de kastzijden sluitende deurfronten zonder meerprijs.</p> <p>Hoogtes, breedtes en dieptes met LED-opbouwlamp, passepartout of kroonlijst: zie tabel blz. 11</p> <p>De klerkastindeling (bijv. legplanken, kleerstangen, laden, enz.) kunnen binnen het rastersysteem individueel worden gepland.</p>	Deze rompelementen kunnen niet worden voorzien van vouwdeuren.					
	40 cm breed		50 cm breed		80 cm breed	
	229,6 cm hoog	268,0 cm hoog	229,6 cm hoog	268,0 cm hoog	229,6 cm hoog	268,0 cm hoog
	11201040	11202040	11201050	11202050	11201080	11202080
 <p>Prijsgr. I II</p>	-	-	-	-	-	-
<p>Rompdiepte 61,4 cm</p> <p>Wordt de rompdiepte 61,4 cm gewenst, dan hebben alleen de basiselementen de twee diepere kastbuitenzijden nodig (zonder meerprijs).</p> 						
<p>Meerprijs voor passepartout</p>  <p>Prijsgr. I II</p>	0320403	0320403	0320503	0320503	0320803	0320803
	-	-	-	-	-	-
<p>Meerprijs voor kroonlijst A</p>  <p>Prijsgr. I II</p>	0320401		0320501		0320801	
	-		-		-	
<p>Meerprijs voor kroonlijst B</p>  <p>Prijsgr. I II</p>	0320402		0320502		0320802	
	-		-		-	
<p>Meerprijs voor LED-inbouwspots voor kroonlijst</p> <p>per element: 1 spot</p> 	386		386		386	
	-		-		-	
<p>Meerprijs voor geïntegreerde LED-designlampen voor kroonlijst</p> <p>per element: 1 designlamp</p> 	385		385		385	
	-		-		-	
<p>Meerprijs voor LED-opbouwlamp</p> <p>per element: 1 lamp</p> 	Hoogglans chroom	zwart	Hoogglans chroom	zwart	Hoogglans chroom	zwart
	396	397	396	397	396	397
	-	-	-	-	-	-

Deze panorama-rompelementen moeten worden voorzien met vouwdeuren.
Niet mogelijk als open elementen of met draaideuren.

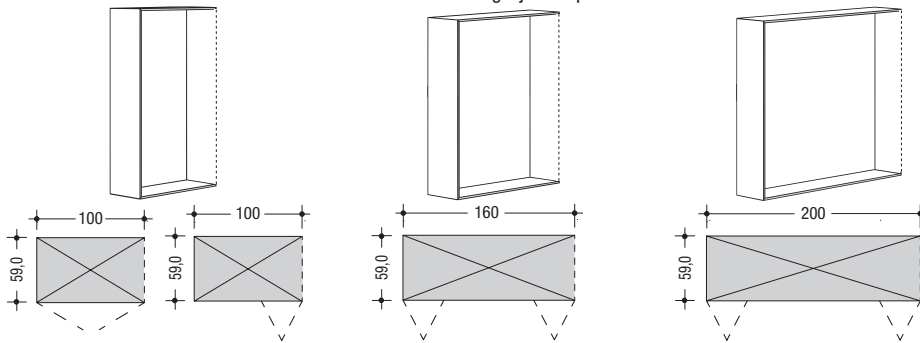

100 cm breed		160 cm breed		200 cm breed	
229,6 cm hoog	268,0 cm hoog	229,6 cm hoog	268,0 cm hoog	229,6 cm hoog	268,0 cm hoog
11201100	11202100	11201160	11202160	11201200	11202200
-	-	-	-	-	-
0321003		0321603		0322003	
-	-	-	-	-	-
0321001		0321601		0322001	
-	-	-	-	-	-
0321002		0321602		0322002	
-	-	-	-	-	-
386		Voor dit rompelement adviseren wij 2 LED-inbouwspots. 386		Voor dit rompelement adviseren wij 2 LED-inbouwspots. 386	
-	-	2x	-	2x	-
385		Voor dit rompelement adviseren wij 2 geïntegreerde LED-designlampen. 385		Voor dit rompelement adviseren wij 2 geïntegreerde LED-designlampen. 385	
-	-	2x	-	2x	-
Hoogglans chroom zwart		Hoogglans chroom zwart		Hoogglans chroom zwart	
396	397	396	397	396	397
-	-	2x	-	2x	-

Opzet-rompelementen voor draaideuren, ruimtesysteem

- Basiselementen

Bij uw planning a.u.b. rekening houden met 2,0 cm ruimte aan de boven- en zijkanten voor de montage.

Opzet-rompelementen voor draaideuren, ruimtesysteem – Basiselementen Opzet-rompelementen met 2 buitenzijden (elk 2,0 cm dik) en achterwand	Deze rompelementen kunnen niet worden voorzien van vouwdeuren.							
	42 cm breed		52 cm breed		82 cm breed		102 cm breed	
<p>Hoogte: 70,1-139,1 cm A.u.b. de exacte hoogte duidelijk in de order vermelden!</p> <p>Breedtes: zie tabel</p> <p>Dieptes: 59,0 cm (standaard diepte; rompelement voor op de kastromp sluitende deurfronten). Rompdiepte 61,4 cm voor tussen de kastzijden sluitende deurfronten zonder meerprijs.</p> <p>Hoogtes, breedtes en dieptes met LED-opbouwlamp, passepartout of kroonlijst: zie tabel blz. 11</p> <p>De kleerkastindeling (bijv. legplanken, kleeerstangen, laden, enz.) kunnen binnen het rastersysteem individueel worden gepland.</p>								
	70,1-139,1 cm hoog	70,1-139,1 cm hoog	70,1-139,1 cm hoog	70,1-139,1 cm hoog				
	11103040	11103050	11103080	11103100				
	Prijsgr. I II	- -	- -	- -				
Rompdiepte 61,4 cm		2x 0082300	2x 0082300	2x 0082300	2x 0082300	2x 0082300	2x 0082300	2x 0082300
Wordt de rompdiepte 61,4 cm gewenst, dan hebben alleen de basiselementen de twee diepere kastbuitenzijden nodig (zonder meerprijs).		zonder meerprijs	zonder meerprijs	zonder meerprijs	zonder meerprijs	zonder meerprijs	zonder meerprijs	zonder meerprijs
Meerprijs voor passepartout		0310433	0310533	0310833	0311033			
	Prijsgr. I II	- -	- -	- -	- -			
Meerprijs voor kroonlijst A		0310401	0310501	0310801	0311001			
	Prijsgr. I II	- -	- -	- -	- -			
Meerprijs voor kroonlijst B		0310402	0310502	0310802	0311002			
	Prijsgr. I II	- -	- -	- -	- -			
Meerprijs voor LED-inbouwspots voor kroonlijst		386	386	386	386			
per element: 1 spot		-	-	-	-			
Meerprijs voor geïntegreerde LED-designlampen voor kroonlijst		385	385	385	385			
per element: 1 designlamp		-	-	-	-			
Meerprijs voor LED-opbouwlamp		Hoogglans chroom	Hoogglans chroom	Hoogglans chroom	Hoogglans chroom			
per element: 1 lamp		zwart	zwart	zwart	zwart			
		396	396	396	396			
		397	397	397	397			
		-	-	-	-			

Opzet-rompelementen voor draaideuren, ruimtesysteem – Aanbouwelementen

MULTI-FORMA

<p>Opzet-rompelementen voor draaideuren, ruimtesysteem – Aanbouwelementen Opzet-rompelementen met 1 tussenzijde (2,0 cm dik) en achterwand</p> <p>Hoogte: 70,1-139,1 cm A.u.b. de exacte hoogte duidelijk in de order vermelden!</p> <p>Breedtes: zie tabel</p> <p>Dieptes: 59,0 cm (standaard diepte; rompelement voor op de kastromp sluitende deurfronten). Rompdiepte 61,4 cm voor tussen de kastzijden sluitende deurfronten zonder meerprijs.</p> <p>Hoogtes, breedtes en dieptes met LED-opbouwlamp, passepartout of kroonlijst: zie tabel blz. 11</p> <p>De kleerkastindeling (bijv. legplanken, kleerstangen, laden, enz.) kunnen binnen het rastersysteem individueel worden gepland.</p>		Deze rompelementen kunnen niet worden voorzien van vouwdeuren.							
		40 cm breed		50 cm breed		80 cm breed		100 cm breed	
		70,1-139,1 cm hoog	70,1-139,1 cm hoog	70,1-139,1 cm hoog	70,1-139,1 cm hoog	70,1-139,1 cm hoog	70,1-139,1 cm hoog	70,1-139,1 cm hoog	70,1-139,1 cm hoog
		11203040	11203050	11203080	11203080	11203080	11203100	11203100	11203100
	Prijsgr. I II	-	-	-	-	-	-	-	-
Rompdiepte 61,4 cm		X		X		X		X	
Wordt de rompdiepte 61,4 cm gewenst, dan hebben alleen de basiselementen de twee diepere kastbuitenzijden nodig (zonder meerprijs).									
Meerprijs voor passepartout		0320403	0320503	0320803	0320803	0320803	0321003	0321003	0321003
	Prijsgr. I II	-	-	-	-	-	-	-	-
Meerprijs voor kroonlijst A		0320401	0320501	0320801	0320801	0320801	0321001	0321001	0321001
	Prijsgr. I II	-	-	-	-	-	-	-	-
Meerprijs voor kroonlijst B		0320402	0320502	0320802	0320802	0320802	0321002	0321002	0321002
	Prijsgr. I II	-	-	-	-	-	-	-	-
Meerprijs voor LED-inbouwspots voor kroonlijst		386	386	386	386	386	386	386	386
per element: 1 spot		-	-	-	-	-	-	-	-
Meerprijs voor geïntegreerde LED-designlampen voor kroonlijst		385	385	385	385	385	385	385	385
per element: 1 designlamp		-	-	-	-	-	-	-	-
Meerprijs voor LED-opbouwlamp		Hoogglans chroom	zwart	Hoogglans chroom	zwart	Hoogglans chroom	zwart	Hoogglans chroom	zwart
per element: 1 lamp		396	397	396	397	396	397	396	397
		-	-	-	-	-	-	-	-

Rompelementen voor afgeschuinde draaideuren

- Links en rechts afgeschuinde eindelementen

Bij uw planning a.u.b. rekening houden met 2,0 cm ruimte aan de boven- en zijkanten voor de montage.

Rompelementen voor afgeschuinde draaideuren – Eindelementen Links afgeschuinde eindelementen op sokkel met 2 buitenzijden (elk 2,0 cm dik), rechts afgeschuinde eindelementen met 1 tussenzijde (2,0 cm dik) en achterwand Hoogtes: 229,6 cm en 268,0 cm Breedtes: zie tabel Dieptes: 59,0 cm (standaard diepte; rompelement voor op de kastromp sluitende deurfronten). Rompdiepte 61,4 cm voor tussen de kastzijden sluitende deurfronten zonder meerprijs.	Links en rechts afgeschuinde eindelementen				Rechts afgeschuinde eindelementen						
	De rompen van de afgeschuinde eindelementen moeten worden voorzien met draaideuren. Niet mogelijk als open elementen of met vouwdeuren.										
	 52 cm breed		 102 cm breed		 50 cm breed		 100 cm breed				
229,6 cm hoog		268,0 cm hoog		229,6 cm hoog		268,0 cm hoog		229,6 cm hoog		268,0 cm hoog	
	11301050 L	11302050 L	11301100 L	11302100 L	11401050	11402050	11401100	11402100			
	11401051 R	11402051 R	11401101 R	11402101 R							
Prijsgr.	-	-	-	-	-	-	-	-	-	-	-
Rompdiepte 61,4 cm		1x 0082100	1x 0082200	1x 0082100	1x 0082200						
Wordt de rompdiepte 61,4 cm gewenst, dan hebben alleen de basiselementen de twee diepere kastbuitenzijden nodig (zonder meerprijs).		zonder meerprijs	zonder meerprijs	zonder meerprijs	zonder meerprijs						
Meerprijs voor passepartout											
Meerprijs voor kroonlijst A		0330501		0331001		0340501		0341001			
Prijsgr.		-		-		-		-			
Meerprijs voor kroonlijst B		0330502		0331002		0340502		0341002			
Prijsgr.		-		-		-		-			
Meerprijs voor LED-inbouwspots voor kroonlijst		386		386		386		386			
per element: 1 spot		-		-		-		-			
Meerprijs voor geïntegreerde LED-designlampen voor kroonlijst		385		385		385		385			
per element: 1 designlamp		-		-		-		-			
Meerprijs voor LED-opbouwlamp		Hoogglans chroom	zwart	Hoogglans chroom	zwart	Hoogglans chroom	zwart	Hoogglans chroom	zwart		
per element: 1 lamp		396	397	396	397	396	397	396	397		
		-	-	-	-	-	-	-	-		





Opzet-rompelementen voor afgeschuinde draaideuren

– Links en rechts afgeschuinde eindelementen

MULTI-FORMA

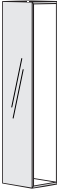
Opzet-rompelementen voor afgeschuinde draaideuren – Eindelementen Links afgeschuinde eindelementen met 2 buitenzijden (elk 2,0 cm dik), rechts afgeschuinde eindelementen met 1 tussenzijde (2,0 cm dik) en achterwand Hoogte: 70,1-139,1 cm A.u.b. de exacte hoogte duidelijk in de order vermelden! Breedtes: zie tabel Dieptes: 59,0 cm (standaard diepte; rompelement voor op de kastromp sluitende deurfronten). Rompdiepte 61,4 cm voor tussen de kastzijden sluitende deurfronten zonder meerprijs. Hoogtes, breedtes en dieptes met LED-opbouwlamp, passepartout of kroonlijst: zie tabel blz. 11 De kleerkastindeling (bijv. legplanken, klerstangen, laden, enz.) kunnen binnen het rastersysteem individueel worden gepland.	Links en rechts afgeschuinde eindelementen		Rechts afgeschuinde eindelementen	
	De rompen van de afgeschuinde eindelementen moeten worden voorzien met draaideuren. Niet mogelijk als open elementen of met vouwdeuren.			
	52 cm breed	102 cm breed	50 cm breed	100 cm breed
	70,1-139,1 cm hoog	70,1-139,1 cm hoog	70,1-139,1 cm hoog	70,1-139,1 cm hoog
	11303050 L 11403051 R	11303100 L 11403101 R	11403050	11403100
Prijsgr. I II	-	-	-	-
Rompdiepte 61,4 cm Wordt de rompdiepte 61,4 cm gewenst, dan hebben alleen de basiselementen de twee diepere kastbuitenzijden nodig (zonder meerprijs).		1x 0082300 zonder meerprijs	1x 0082300 zonder meerprijs	
Meerprijs voor passepartout				
Meerprijs voor kroonlijst A		0330501 - -	0331001 - -	0340501 - -
Meerprijs voor kroonlijst B		0330502 - -	0331002 - -	0340502 - -
Meerprijs voor LED-inbouwspots voor kroonlijst per element: 1 spot		386 -	386 -	386 -
Meerprijs voor geïntegreerde LED-designlampen voor kroonlijst per element: 1 designlamp		385 -	385 -	385 -
Meerprijs voor LED-opbouwlamp per element: 1 lamp		Hoogglans chroom zwart 396 397	Hoogglans chroom zwart 396 397	Hoogglans chroom zwart 396 397
		-	-	-

Zijdelingse open eidelementen met spiegelfront



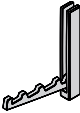

<p>Zijdelingse open eidelementen met spiegelfront Romp op sokkel uitsluitend mogelijk in de uitvoering van de klee kast-binnenromp, front altijd met spiegel.</p> <p>Hoogtes: 229,6 cm en 268,0 cm</p> <p>Breedtes: zie tabel</p> <p>Diepte: 61,3 cm</p> <p>Hoogtes, breedtes en dieptes met kroonlijst: zie tabel blz. 11</p> <p>Deze elementen kunnen uitsluitend als eidelement uiterst links en/of uiterst rechts van een kastcombinatie worden geplaatst.</p> <p>Benodigde ruimte aan de zijkanten om de eidelementen te kunnen gebruiken: min. 50,0 cm.</p>	 30 cm breed		
	229,6 cm hoog 0410311 L 0410312 R Prijsgr. I - II -	268,0 cm hoog 0410321 L 0410322 R Prijsgr. I - II -	
<p>Rompdiepte 61,4 cm</p> <p>Wordt de rompdiepte 61,4 cm gewenst, dan hebben alleen de basiselementen de twee diepere kastbuitenzijden nodig (zonder meerprijs).</p>			
<p>Meerprijs voor passepartout</p>			
<p>Meerprijs voor kroonlijst A</p>	 Prijsgr. I - II -	voor linker types (0410311 L en 0410321 L) 0310301 - -	voor rechter types (0410312 R en 0410322 R) 0320301 - -
<p>Meerprijs voor kroonlijst B</p>	 Prijsgr. I - II -	voor linker types (0410311 L en 0410321 L) 0310302 - -	voor rechter types (0410312 R en 0410322 R) 0320302 - -

Accessoires voor zijdelingse open eidelementen met spiegelfront

<p>Legplank 2,3 cm dik</p>		0720010 - -
<p>Uitklapbare kapstokhaak van geanodiseerd metaal 11,2 cm hoog, 10,3 cm diep wanneer uitgeklaapt</p>		0720020 -

Zijdelingse open opzet-eindelementen met spiegelfront

MULTI-FORMA

<p>Zijdelingse open opzet-eindelementen met spiegelfront Romp uitsluitend mogelijk in de uitvoering van de klee kast-binnenromp, front altijd met spiegel.</p> <p>Hoogte: 70,1-139,1 cm A.u.b. de exacte hoogte duidelijk in de order vermelden!</p> <p>Breedtes: zie tabel</p> <p>Diepte: 61,3 cm</p> <p>Hoogtes, breedtes en dieptes met kroonlijst: zie tabel blz. 11</p> <p>Deze elementen kunnen uitsluitend als eindelement uiterst links en/of uiterst rechts van een kastcombinatie worden geplaatst.</p> <p>Benodigde ruimte aan de zijanten om de eindelementen te kunnen gebruiken: min. 50,0 cm.</p>		 <p>30 cm breed</p> <p>70,1-139,1 cm hoog</p> <p>0410331 L 0410332 R</p>
<p>Rompdiepte 61,4 cm</p> <p>Wordt de rompdiepte 61,4 cm gewenst, dan hebben alleen de basiselementen de twee diepere kastbuitenzijden nodig (zonder meerprijs).</p>		
<p>Meerprijs voor passepartout</p>		<p>Prijsgr. I - II -</p>
<p>Meerprijs voor kroonlijst A</p>	 <p>Prijsgr. I - II -</p>	
<p>Meerprijs voor kroonlijst B</p>	 <p>Prijsgr. I - II -</p>	<p>voor linker type (0410331 L) 0310302</p> <p>voor rechter type (0410332 R) 0320302</p>



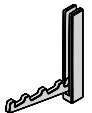



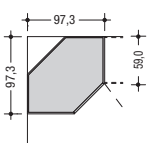
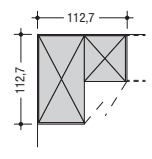
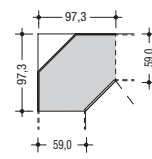
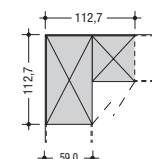

Accessoires voor zijdelingse open eindelementen met spiegelfront

<p>Legplank 2,3 cm dik</p>		<p>0720010</p> <p>-</p>
<p>Uitklapbare kapstokhaak van geanodiseerd metaal 11,2 cm hoog, 10,3 cm diep wanneer uitgeklaapt</p>		<p>0720020</p> <p>-</p>

Rompelementen voor draaideur-hoekkasten

- Basis- en aanbouwelementen

Bij uw planning a.u.b. rekening houden met 2,0 cm ruimte aan de boven- en zijkanten voor de montage.

Rompelementen voor draaideur-hoekkasten – Basis- en aanbouwelementen Baselementen op sokkel met 2 buitenzijden (elk 2,0 cm dik), aanbouwelementen met 1 tussenzijde (2,0 cm dik) en achterwand Hoogtes: 229,6 cm en 268,0 cm Breedtes: zie tabel Dieptes: 59,0 cm (standaard diepte; rompelement voor op de kastromp sluitende deurfronten). Rompdiepte 61,4 cm voor tussen de kastzijden sluitende deurfronten zonder meerprijs. Hoogtes, breedtes en dieptes met LED-opbouwlamp, passepartout of kroonlijst: zie tabel blz. 11 De kleerkastindeling (bijv. legplanken, kleerstangen, laden, enz.) kunnen binnen het rasterstelsel individueel worden gepland.	Draaideur-hoekkasten – Baselementen				Draaideur-hoekkasten – Aanbouwelementen							
	De rompen van de draaideur-hoekkasten moeten worden voorzien met draaideuren. Niet mogelijk als open elementen of met vouwdeuren.											
	 97,3 x 97,3 cm breed		 112,7 x 112,7 cm breed		 97,3 x 97,3 cm breed		 112,7 x 112,7 cm breed					
229,6 cm hoog		268,0 cm hoog		229,6 cm hoog		268,0 cm hoog		229,6 cm hoog		268,0 cm hoog		
zoals afb. spiegelb.	11501090	11502090	11701110 11701111	11702110 11702111	11601090	11602090	11801110 11801111	11802110 11802111				
Prijsgr. I II	-	-	-	-	-	-	-	-				
Rompdiepte 61,4 cm Wordt de rompdiepte 61,4 cm gewenst, dan hebben alleen de baselementen de twee diepere kastbuitenzijden nodig (zonder meerprijs).			2x 0082100 2x 0082200 zonder meerprijs									
Meerprijs voor passepartout 			0371113	0371123	0360903	0360903	0381103	0381103				
Prijsgr. I II			-	-	-	-	-	-				
Meerprijs voor kroonlijst A 	0350901		0371101		0360901		0381101					
Prijsgr. I II	-		-		-		-					
Meerprijs voor kroonlijst B 	0350902		0371102		0360902		0381102					
Prijsgr. I II	-		-		-		-					
Meerprijs voor LED-inbouwspots voor kroonlijst per element: 1 spot 	386		Voor dit rompelement adviseren wij 2 LED-inbouwspots. 386		386		386					
	-		2x -		-		2x -					
Meerprijs voor geïntegreerde LED-designlampen voor kroonlijst per element: 1 designlamp 	385		Voor dit rompelement adviseren wij 2 geïntegreerde LED-designlampen. 385		385		385					
	-		2x -		-		2x -					
Meerprijs voor LED-opbouwlamp per element: 1 lamp 	Hoogglans chroom		Hoogglans chroom		Hoogglans chroom		Hoogglans chroom					
	zwart		zwart		zwart		zwart					
	396	397	396	397	396	397	396	397				
	-	-	2x -	2x -	-	-	2x -	2x -				







Opzet-rompelementen voor draaideur-hoekkasten

- Basis- en aanbouwelementen

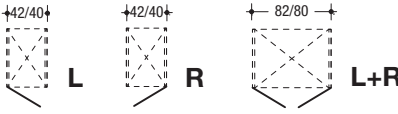
MULTI-FORMA



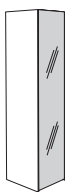

Opzet-rompelementen voor draaideur-hoekkasten – Basis- en aanbouwelementen Basiselementen met 2 buitenzijden (elk 2,0 cm dik), aanbouwelementen met 1 tussenzijde (2,0 cm dik) en achterwand Hoogte: 70,1-139,1 cm A.u.b. de exacte hoogte duidelijk in de order vermelden! Breedtes: zie tabel Dieptes: 59,0 cm (standaard diepte; rompelement voor op de kastromp sluitende deurfronten). Rompdiepte 61,4 cm voor tussen de kastzijden sluitende deurfronten zonder meerprijs.	Draaideur-hoekkasten – Baselementen		Draaideur-hoekkasten – Aanbouwelementen	
	97,3 x 97,3 cm breed	112,7 x 112,7 cm breed	97,3 x 97,3 cm breed	112,7 x 112,7 cm breed
De rompen van de draaideur-hoekkasten moeten worden voorzien met draaideuren. Niet mogelijk als open elementen of met vouwdeuren.				
Hoogtes, breedtes en dieptes met LED-opbouwlamp, passepartout of kroonlijst: zie tabel blz. 11	70,1-139,1 cm hoog	70,1-139,1 cm hoog	70,1-139,1 cm hoog	70,1-139,1 cm hoog
De klerkastindeling (bijv. legplanken, klerstangen, laden, enz.) kunnen binnen het rasterstelsel individueel worden gepland.	zoals afb. spiegeln.	zoals afb. spiegeln.	zoals afb. spiegeln.	zoals afb. spiegeln.
Prijsgr.	11503090	11703110 11703111	11603090	11803110 11803111
	-	-	-	-
Rompdiepte 61,4 cm Wordt de rompdiepte 61,4 cm gewenst, dan hebben alleen de baselementen de twee diepere kastbuitenzijden nodig (zonder meerprijs).		2x 0082300 zonder meerprijs		
Meerprijs voor passepartout		0371133	0360903	0381103
	Prijsgr.	-	-	-
	II	-	-	-
Meerprijs voor kroonlijst A		0350901	0371101	0360901
	Prijsgr.	-	-	-
	II	-	-	-
Meerprijs voor kroonlijst B		0350902	0371102	0360902
	Prijsgr.	-	-	-
	II	-	-	-
Meerprijs voor LED-inbouwspots voor kroonlijst per element: 1 spot		386	Voor dit rompelement adviseren wij 2 LED-inbouwspots. 386	386
		-	2x -	-
		-	-	2x -
Meerprijs voor geïntegreerde LED-designlampen voor kroonlijst per element: 1 designlamp		385	Voor dit rompelement adviseren wij 2 geïntegreerde LED-designlampen. 385	385
		-	2x -	-
		-	-	2x -
Meerprijs voor LED-opbouwlamp per element: 1 lamp		Hoogglans chroom zwart	Hoogglans chroom zwart	Hoogglans chroom zwart
		396 397	396 397	396 397
		- -	2x - 2x -	- -
		- -	- -	2x - 2x -

Fronten voor rompelementen – Draaideuren

Fronten voor rompelementen – Draaideuren		Draaideuren voor 42 / 40 cm en 82 / 80 cm brede rompelementen		
		N.B.: Voor 82 / 80 cm brede rompelementen moeten 2 deuren worden besteld.		
Draaideuren voor 229,6 cm rompelementhoogte = 228,2 cm hoog Draaideuren voor 268,0 cm rompelementhoogte = 266,6 cm hoog Draaideuren voor romp-opzetelementen = 138,6 cm hoog A.u.b. de exacte hoogte duidelijk in de order vermelden! Frontdikte: 2,3 cm				
		Draaideuren voor rompelementen op sokkel		Draaideuren voor opzet-rompelementen
1 deur		voor 229,6 cm hoogte	voor 268,0 cm hoogte	voor 70,1-139,1 cm hoogte
Design Glad (AT) 	Prijsgr. I II	AT120111 L AT120112 R - -	AT120211 L AT120212 R - -	AT120611 L AT120612 R - -
Design Riem (GU) 	Prijsgr. I II	GU120111 L GU120112 R - -	GU120211 L GU120212 R - -	GU120611 L GU120612 R - -
Design Lamel (LA) 	Prijsgr. I II	LA120111 L LA120112 R - -	LA120211 L LA120212 R - -	LA120611 L LA120612 R - -
Design Glas (GL) 	Prijsgr. I II	GL120111 L GL120112 R - -	GL120211 L GL120212 R - -	X
Design Spiegel (SP) 	Prijsgr. I II	SP120111 L SP120112 R - -	SP120211 L SP120212 R - -	SP120611 L SP120612 R - -
Meerprijs voor spiegel Elke kastdeur in Design Glad (AT) kan, naar keuze, tegen meerprijs van een spiegel worden voorzien. Spiegels zijn niet mogelijk met alle andere designs. 		Spiegel-meerprijs per draaideur:		Spiegel-meerprijs per draaideur:
		-		-

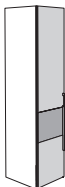
Fronten voor rompelementen – Draaideuren

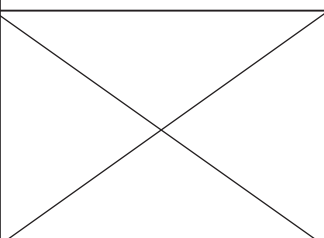
MULTI-FORMA

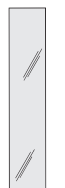
Fronten voor rompelementen – Draaideuren Draaideuren voor 229,6 cm rompelementhoogte = 228,2 cm hoog Draaideuren voor 268,0 cm rompelementhoogte = 266,6 cm hoog Draaideuren voor romp-opzetelementen = 138,6 cm hoog A.u.b. de exacte hoogte duidelijk in de order vermelden! Frontdikte: 2,3 cm		Draaideuren voor 52 / 50 cm en 102 / 100 cm brede rompelementen, voor het rechte bereik van de 102 / 100 cm brede afgeschuinde eindelementen en voor draaideur-hoekkasten 45° en 90°		
		<p style="text-align: center;">N.B.: Voor 102 / 100 cm brede rompelementen en eindelementen alsmede voor de draaideur-hoekkast 90° moeten 2 deuren worden besteld.</p> <div style="display: flex; justify-content: space-around; align-items: center;"> <div style="text-align: center;"> <p>52/50 L</p> </div> <div style="text-align: center;"> <p>52/50 R</p> </div> <div style="text-align: center;"> <p>102/100 L+R</p> </div> <div style="text-align: center;"> <p>102/100 L 52</p> </div> <div style="text-align: center;"> <p>102/100 R 50</p> </div> </div> <div style="display: flex; justify-content: space-around; align-items: center; margin-top: 10px;"> <div style="text-align: center;"> <p>L</p> </div> <div style="text-align: center;"> <p>R</p> </div> <div style="text-align: center;"> <p>L+R</p> </div> </div>		
1 deur		voor 229,6 cm hoogte	voor 268,0 cm hoogte	voor 70,1-139,1 cm hoogte
Design Glad (AT) 	Prijsgr. I II	AT120121 L AT120122 R - -	AT120221 L AT120222 R - -	AT120621 L AT120622 R - -
Design Riem (GU) 	Prijsgr. I II	GU120121 L GU120122 R - -	GU120221 L GU120222 R - -	GU120621 L GU120622 R - -
Design Lamel (LA) 	Prijsgr. I II	LA120121 L LA120122 R - -	LA120221 L LA120222 R - -	LA120621 L LA120622 R - -
Design Glas (GL) 	Prijsgr. I II	GL120121 L GL120122 R - -	GL120221 L GL120222 R - -	
Design Spiegel (SP) 	Prijsgr. I II	SP120121 L SP120122 R - -	SP120221 L SP120222 R - -	SP120621 L SP120622 R - -
Meerprijs voor spiegel Elke kastdeur in Design Glad (AT) kan, naar keuze, tegen meerprijs van een spiegel worden voorzien. Spiegels zijn niet mogelijk met alle andere designs. 		Spiegel-meerprijs per draaideur:		Spiegel-meerprijs per draaideur:

Fronten voor 229,6 cm hoge rompelementen – Draaideuren in combinatie met laden

Laden: zie blz. 58

Draaideuren in combinatie met laden voor 42 / 40 cm en 82 / 80 cm brede en 229,6 cm hoge rompelementen





Fronten voor 229,6 cm hoge rompelementen – Draaideuren in combinatie met laden

boven 1 Raster hoogte (22,4 cm)
= draaideur 205,8 cm hoog
boven 2 Raster hoogte (44,8 cm)
= draaideur 183,4 cm hoog
boven 3 Raster hoogte (67,2 cm)
= draaideur 161,0 cm hoog
boven 4 Raster hoogte (89,6 cm)
= draaideur 138,6 cm hoog
boven 5 Raster hoogte (112,0 cm)
= draaideur 116,2 cm hoog

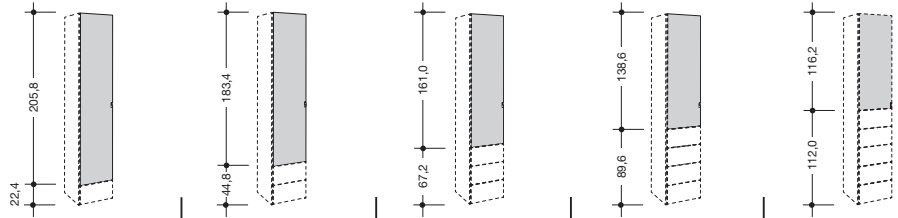
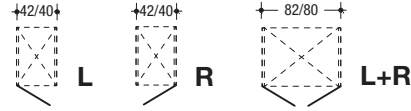
Frontdikte: 2,3 cm

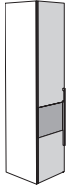
N.B.:
Voor 82 / 80 cm brede rompelementen moeten 2 deuren worden besteld.



1 deur		boven 1 Raster hoogte	boven 2 Raster hoogte	boven 3 Raster hoogte	boven 4 Raster hoogte	boven 5 Raster hoogte	
Design Glad (AT) 	Prijsgr. I II	AT120311 L AT120312 R - -	AT120411 L AT120412 R - -	AT120511 L AT120512 R - -	AT120611 L AT120612 R - -	AT120711 L AT120712 R - -	
Design Riem (GU) 	Prijsgr. I II	GU120311 L GU120312 R - -	GU120411 L GU120412 R - -	GU120511 L GU120512 R - -	GU120611 L GU120612 R - -	GU120711 L GU120712 R - -	
Design Lamel (LA) 	Prijsgr. I II	LA120311 L LA120312 R - -	LA120411 L LA120412 R - -	LA120511 L LA120512 R - -	LA120611 L LA120612 R - -	LA120711 L LA120712 R - -	
Design Glas (GL) 	Prijsgr. I II	GL120311 L GL120312 R - -	GL120411 L GL120412 R - -	GL120511 L GL120512 R - -	GL120611 L GL120612 R - -	X	
Design Spiegel (SP) 	Prijsgr. I II	SP120311 L SP120312 R - -	SP120411 L SP120412 R - -	SP120511 L SP120512 R - -	SP120611 L SP120612 R - -	SP120711 L SP120712 R - -	
Meerprijs voor spiegel Elke kastdeur in Design Glad (AT) kan, naar keuze, tegen meerprijs van een spiegel worden voorzien. Spiegels zijn niet mogelijk met alle andere designs.		Spiegel-meerprijs per draaideur:					-



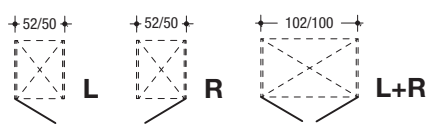
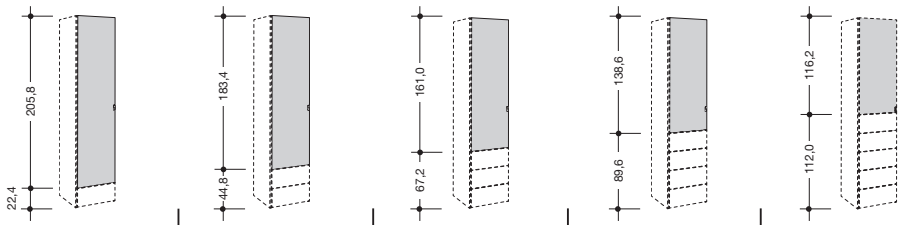
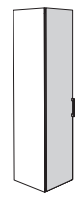
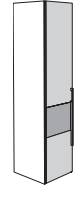
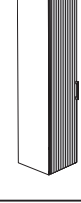
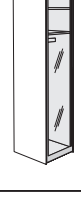
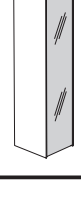
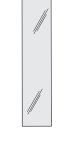

Fronten voor 229,6 cm hoge rompelementen – Draaideuren in combinatie met laden

MULTI-FORMA

Fronten voor 229,6 cm hoge rompelementen – Draaideuren in combinatie met laden		Draaideuren in combinatie met laden voor 52 / 50 cm en 102 / 100 cm brede en 229,6 cm hoge rompelementen				
<p>boven 1 Raster hoogte (22,4 cm) = draaideur 205,8 cm hoog boven 2 Raster hoogte (44,8 cm) = draaideur 183,4 cm hoog boven 3 Raster hoogte (67,2 cm) = draaideur 161,0 cm hoog boven 4 Raster hoogte (89,6 cm) = draaideur 138,6 cm hoog boven 5 Raster hoogte (112,0 cm) = draaideur 116,2 cm hoog</p> <p>Frontdikte: 2,3 cm</p>		<p>N.B.: Voor 102 / 100 cm brede rompelementen moeten 2 deuren worden besteld.</p>  				
1 deur		boven 1 Raster hoogte	boven 2 Raster hoogte	boven 3 Raster hoogte	boven 4 Raster hoogte	boven 5 Raster hoogte
Design Glad (AT) 	Prijsgr. I II	AT120321 L AT120322 R - -	AT120421 L AT120422 R - -	AT120521 L AT120522 R - -	AT120621 L AT120622 R - -	AT120721 L AT120722 R - -
Design Riem (GU) 	Prijsgr. I II	GU120321 L GU120322 R - -	GU120421 L GU120422 R - -	GU120521 L GU120522 R - -	GU120621 L GU120622 R - -	GU120721 L GU120722 R - -
Design Lamel (LA) 	Prijsgr. I II	LA120321 L LA120322 R - -	LA120421 L LA120422 R - -	LA120521 L LA120522 R - -	LA120621 L LA120622 R - -	LA120721 L LA120722 R - -
Design Glas (GL) 	Prijsgr. I II	GL120321 L GL120322 R - -	GL120421 L GL120422 R - -	GL120521 L GL120522 R - -	GL120621 L GL120622 R - -	X
Design Spiegel (SP) 	Prijsgr. I II	SP120321 L SP120322 R - -	SP120421 L SP120422 R - -	SP120521 L SP120522 R - -	SP120621 L SP120622 R - -	SP120721 L SP120722 R - -
Meerprijs voor spiegel Elke kastdeur in Design Glad (AT) kan, naar keuze, tegen meerprijs van een spiegel worden voorzien. Spiegels zijn niet mogelijk met alle andere designs.		Spiegel-meerprijs per draaideur:				
		-				

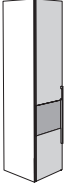
Fronten voor 268,0 cm hoge rompelementen – Draaideuren in combinatie met laden

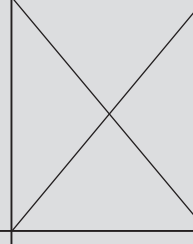
Laden: zie blz. 58













Fronten voor 268,0 cm hoge rompelementen – Draaideuren in combinatie met laden boven 1 Raster hoogte (22,4 cm) = draaideur 244,2 cm hoog boven 2 Raster hoogte (44,8 cm) = draaideur 221,8 cm hoog boven 3 Raster hoogte (67,2 cm) = draaideur 199,4 cm hoog boven 4 Raster hoogte (89,6 cm) = draaideur 177,0 cm hoog boven 5 Raster hoogte (112,0 cm) = draaideur 154,6 cm hoog Frontdikte: 2,3 cm		Draaideuren in combinatie met laden voor 42 / 40 cm en 82 / 80 cm brede en 268,0 cm hoge rompelementen					
		N.B.: Voor 82 / 80 cm brede rompelementen moeten 2 deuren worden besteld.					
1 deur		boven 1 Raster hoogte	boven 2 Raster hoogte	boven 3 Raster hoogte	boven 4 Raster hoogte	boven 5 Raster hoogte	
Design Glad (AT) 	Prijsgr. I II	AT120811 L AT120812 R - -	AT120911 L AT120912 R - -	AT121011 L AT121012 R - -	AT121111 L AT121112 R - -	AT121211 L AT121212 R - -	
Design Riem (GU) 	Prijsgr. I II	GU120811 L GU120812 R - -	GU120911 L GU120912 R - -	GU121011 L GU121012 R - -	GU121111 L GU121112 R - -	GU121211 L GU121212 R - -	
Design Lamel (LA) 	Prijsgr. I II	LA120811 L LA120812 R - -	LA120911 L LA120912 R - -	LA121011 L LA121012 R - -	LA121111 L LA121112 R - -	LA121211 L LA121212 R - -	
Design Glas (GL) 	Prijsgr. I II	GL120811 L GL120812 R - -	GL120911 L GL120912 R - -	GL121011 L GL121012 R - -	GL121111 L GL121112 R - -		
Design Spiegel (SP) 	Prijsgr. I II	SP120811 L SP120812 R - -	SP120911 L SP120912 R - -	SP121011 L SP121012 R - -	SP121111 L SP121112 R - -	SP121211 L SP121212 R - -	
Meerprijs voor spiegel Elke kastdeur in Design Glad (AT) kan, naar keuze, tegen meerprijs van een spiegel worden voorzien. Spiegels zijn niet mogelijk met alle andere designs. 		Spiegel-meerprijs per draaideur:					

Fronten voor 268,0 cm hoge rompelementen – Draaideuren in combinatie met laden













MULTI-FORMA

Fronten voor 268,0 cm hoge rompelementen – Draaideuren in combinatie met laden boven 1 Raster hoogte (22,4 cm) = draaideur 244,2 cm hoog boven 2 Raster hoogte (44,8 cm) = draaideur 221,8 cm hoog boven 3 Raster hoogte (67,2 cm) = draaideur 199,4 cm hoog boven 4 Raster hoogte (89,6 cm) = draaideur 177,0 cm hoog boven 5 Raster hoogte (112,0 cm) = draaideur 154,6 cm hoog Frontdikte: 2,3 cm		Draaideuren in combinatie met laden voor 52 / 50 cm en 102 / 100 cm brede en 268,0 cm hoge rompelementen					
		<p style="text-align: center;">N.B.: Voor 102 / 100 cm brede rompelementen moeten 2 deuren worden besteld.</p> <div style="text-align: center;"> </div>					
1 deur		boven 1 Raster hoogte	boven 2 Raster hoogte	boven 3 Raster hoogte	boven 4 Raster hoogte	boven 5 Raster hoogte	
Design Glad (AT)	Prijsgr. I II	AT120821 L AT120822 R - -	AT120921 L AT120922 R - -	AT121021 L AT121022 R - -	AT121121 L AT121122 R - -	AT121221 L AT121222 R - -	
Design Riem (GU)	Prijsgr. I II	GU120821 L GU120822 R - -	GU120921 L GU120922 R - -	GU121021 L GU121022 R - -	GU121121 L GU121122 R - -	GU121221 L GU121222 R - -	
Design Lamel (LA)	Prijsgr. I II	LA120821 L LA120822 R - -	LA120921 L LA120922 R - -	LA121021 L LA121022 R - -	LA121121 L LA121122 R - -	LA121221 L LA121222 R - -	
Design Glas (GL)	Prijsgr. I II	GL120821 L GL120822 R - -	GL120921 L GL120922 R - -	GL121021 L GL121022 R - -	GL121121 L GL121122 R - -		
Design Spiegel (SP)	Prijsgr. I II	SP120821 L SP120822 R - -	SP120921 L SP120922 R - -	SP121021 L SP121022 R - -	SP121121 L SP121122 R - -	SP121221 L SP121222 R - -	
Meerprijs voor spiegel Elke kastdeur in Design Glad (AT) kan, naar keuze, tegen meerprijs van een spiegel worden voorzien. Spiegels zijn niet mogelijk met alle andere designs.		Spiegel-meerprijs per draaideur:					

Fronten voor 229,6 cm en 268,0 cm hoge rompelementen – 1 Raster laden (22,4 cm hoog)







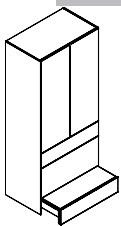

<p>Fronten voor 229,6 cm en 268,0 cm hoge rompelementen – 1 Raster laden (22,4 cm hoog)</p> <p>Als bovenste afsluiting van de laden moet een bovenste dekblad worden gepland (zie volgende blz.).</p> <p>Frontdikte: 2,3 cm Binnendiepte: 46,4 cm</p>		<p>1 Raster laden voor 42 / 40 cm, 52 / 50 cm, 82 / 80 cm en 102 / 100 cm brede en 229,6 cm en 268,0 cm hoge rompelementen</p>			
		 	 	 	 
					
1 lade		voor 42 / 40 cm breedte	voor 52 / 50 cm breedte	voor 82 / 80 cm breedte	voor 102 / 100 cm breedte
<p>Design Glad (AT)</p> 	<p>Prijsgr.</p> <p>I</p> <p>II</p>	00140110	00140120	00140130	00140140
		-	-	-	-

Fronten voor 229,6 cm en 268,0 cm hoge rompelementen – 2 Raster laden (44,8 cm hoog)



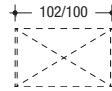

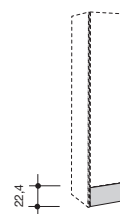
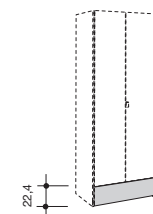
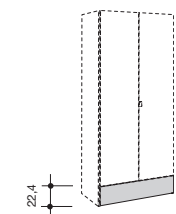

<p>Fronten voor 229,6 cm en 268,0 cm hoge rompelementen – 2 Raster laden (44,8 cm hoog)</p> <p>Als bovenste afsluiting van de laden moet een bovenste dekblad worden gepland (zie volgende blz.).</p> <p>Frontdikte: 2,3 cm Binnendiepte: 46,4 cm</p>		<p>2 Raster laden voor 42 / 40 cm, 52 / 50 cm, 82 / 80 cm en 102 / 100 cm brede en 229,6 cm en 268,0 cm hoge rompelementen</p>			
		 	 	 	 
					
1 lade		voor 42 / 40 cm breedte	voor 52 / 50 cm breedte	voor 82 / 80 cm breedte	voor 102 / 100 cm breedte
<p>Design Glad (AT)</p> 	<p>Prijsgr.</p> <p>I</p> <p>II</p>	00140210	00140220	00140230	00140240
		-	-	-	-

Fronten voor 229,6 cm en 268,0 cm hoge rompelementen – 1 Raster step (22,4 cm hoog)

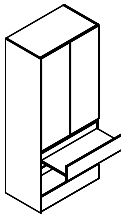
MULTI-FORMA

<p>Fronten voor 229,6 cm en 268,0 cm hoge rompelementen – 1 Raster step (22,4 cm hoog)</p> <p>Als het laagste element van een kastkolom kan, naar keuze, een step (= trede) worden gepland. Boven de step kunnen een of meer laden met draaideuren of alleen draaideuren worden gepland. Draaideuren in Design Glas (GL) kunnen niet direct boven de step worden gepland.</p> <p>Frontdikte: 2,3 cm Stepdiepte: 47,5 cm</p>	<p>1 Raster step voor 42 / 40 cm, 52 / 50 cm, 82 / 80 cm en 102 / 100 cm brede en 229,6 cm en 268,0 cm hoge rompelementen</p>				
	    				
<p>1 step</p>		voor 42 / 40 cm breedte	voor 52 / 50 cm breedte	voor 82 / 80 cm breedte	voor 102 / 100 cm breedte
<p>Design Glad (AT)</p> 	<p>Prijsgr.</p> <p>I</p> <p>II</p>	<p>00140111</p> <p>-</p> <p>-</p>	<p>00140121</p> <p>-</p> <p>-</p>	<p>00140131</p> <p>-</p> <p>-</p>	<p>00140141</p> <p>-</p> <p>-</p>

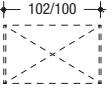
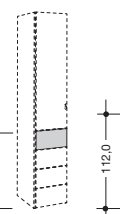
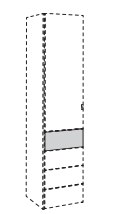
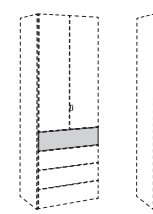
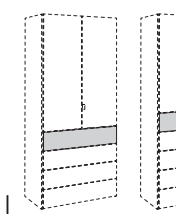





Fronten voor 229,6 cm en 268,0 cm hoge rompelementen – Uitschuifplank

<p>Fronten voor 229,6 cm en 268,0 cm hoge rompelementen – Uitschuifplank</p> <p>In een kastkolom kan, naar keuze, een uitschuifplank worden aangebracht. Onder de uitschuifplank moeten laden en boven de uitschuifplank kunnen één of meer laden met draaideuren of alleen draaideuren worden aangebracht. Wij adviseren de uitschuifplank op een hoogte van 89,6 of 112,0 cm te plannen.</p> <p>Frontdikte: 2,3 cm Uitschuifplankdiepte: 44,1 cm</p>	<p>Uitschuifplank voor 42 / 40 cm, 52 / 50 cm, 82 / 80 cm en 102 / 100 cm brede en 229,6 cm en 268,0 cm hoge rompelementen</p>				
	    				
<p>1 uitschuifplank</p>		voor 42 / 40 cm breedte	voor 52 / 50 cm breedte	voor 82 / 80 cm breedte	voor 102 / 100 cm breedte
<p>Design Glad (AT)</p> 	<p>Prijsgr.</p> <p>I</p> <p>II</p>	<p>00140112</p> <p>-</p> <p>-</p>	<p>00140122</p> <p>-</p> <p>-</p>	<p>00140132</p> <p>-</p> <p>-</p>	<p>00140142</p> <p>-</p> <p>-</p>

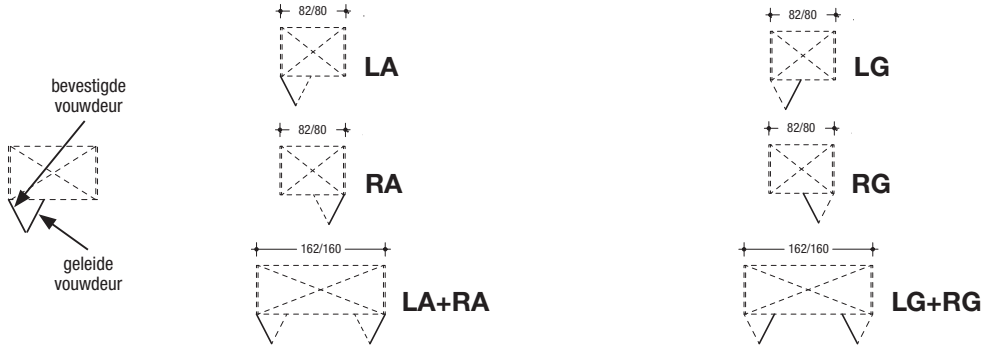
Bovenste dekblad



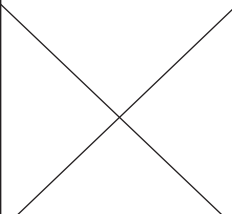
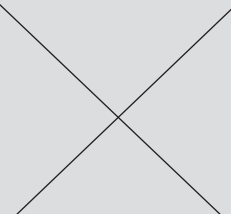
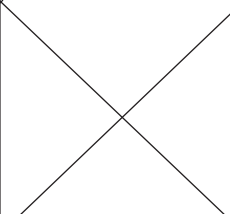
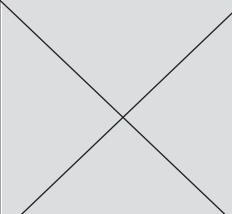
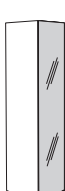

<p>Bovenste dekblad</p> <p>Als bovenste afsluiting van de laden en de uitschuifplank moet een bovenste dekblad worden gepland.</p>				
		voor 42 / 40 cm breedte	voor 52 / 50 cm breedte	voor 82 / 80 cm breedte
<p>Prijsgr.</p> <p>I</p> <p>II</p>	<p>0710400</p> <p>-</p> <p>-</p>	<p>0710500</p> <p>-</p> <p>-</p>	<p>0710800</p> <p>-</p> <p>-</p>	<p>0711000</p> <p>-</p> <p>-</p>

Fronten voor rompelementen – Vouwdeuren



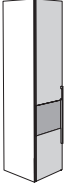



Fronten voor rompelementen – Vouwdeuren Vouwdeuren voor 229,6 cm rompelementhoogte = 228,2 cm hoog Vouwdeuren voor 268,0 cm rompelementhoogte = 266,6 cm hoog Frontdikte: 2,3 cm		Vouwdeuren voor 82 / 80 cm brede rompelementen en 162 / 160 cm brede panorama-rompelementen N.B.: Voor 82 / 80 cm brede rompelementen moeten 2 deuren – een bevestigde en een geleide deur – worden besteld. Voor 162 / 160 cm brede panorama-rompelementen moeten 4 deuren – twee bevestigde en twee geleide deuren – worden besteld. 			
1 vouwdeur-vleugel		voor 229,6 cm hoogte	voor 268,0 cm hoogte	voor 229,6 cm hoogte	voor 268,0 cm hoogte
Design Glad (AT) 	Prijsgr. I II	AT130111 LA AT130112 RA - -	AT130211 LA AT130212 RA - -	AT130113 LG AT130114 RG - -	AT130213 LG AT130214 RG - -
Design Riem (GU) 	Prijsgr. I II	GU130111 LA GU130112 RA - -	GU130211 LA GU130212 RA - -	GU130113 LG GU130114 RG - -	GU130213 LG GU130214 RG - -
Design Lamel (LA) 	Prijsgr. I II	LA130111 LA LA130112 RA - -	LA130211 LA LA130212 RA - -	LA130113 LG LA130114 RG - -	LA130213 LG LA130214 RG - -
Design Glas (GL) 	Prijsgr. I II				
Design Spiegel (SP) 	Prijsgr. I II	SP130111 LA SP130112 RA - -	SP130211 LA SP130212 RA - -	SP130113 LG SP130114 RG - -	SP130213 LG SP130214 RG - -
Meerprijs voor spiegel Elke kastdeur in Design Glad (AT) kan, naar keuze, tegen meerprijs van een spiegel worden voorzien. Spiegels zijn niet mogelijk met alle andere designs. 		Spiegelprijs per vouwdeur-vleugel:			

Fronten voor rompelementen – Vouwdeuren

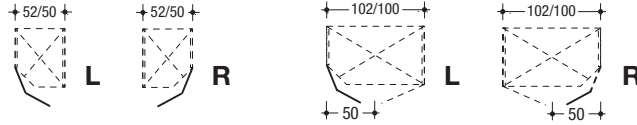

MULTI-FORMA

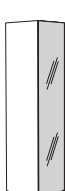
Fronten voor rompelementen – Vouwdeuren		Vouwdeuren voor 102 / 100 cm brede rompelementen en 202 / 200 cm brede panorama-rompelementen			
		N.B.: Voor 102 / 100 cm brede rompelementen moeten 2 deuren – een bevestigde en een geleide deur – worden besteld. Voor 202 / 200 cm brede panorama-rompelementen moeten 4 deuren – twee bevestigde en twee geleide deuren – worden besteld.			
Vouwdeuren voor 229,6 cm rompelementhoogte = 228,2 cm hoog Vouwdeuren voor 268,0 cm rompelementhoogte = 266,6 cm hoog Frontdikte: 2,3 cm					
		Bevestigde vouwdeuren		Geleide vouwdeuren	
1 vouwdeur-vleugel		voor 229,6 cm hoogte	voor 268,0 cm hoogte	voor 229,6 cm hoogte	voor 268,0 cm hoogte
Design Glad (AT) 	Prijsgr. I II	AT130121 L AT130122 R	AT130221 L AT130222 R	AT130123 LG AT130124 RG	AT130223 LG AT130224 RG
Design Riem (GU) 	Prijsgr. I II	GU130121 LA GU130122 RA	GU130221 L GU130222 R	GU130123 LG GU130124 RG	GU130223 LG GU130224 RG
Design Lamel (LA) 	Prijsgr. I II	LA130121 LA LA130122 RA	LA130221 LA LA130222 RA	LA130123 LG LA130124 RG	LA130223 LG LA130224 RG
Design Glas (GL) 	Prijsgr. I II	X	X	X	X
Design Spiegel (SP) 	Prijsgr. I II	SP130121 LA SP130122 RA	SP130221 LA SP130222 RA	SP130123 LG SP130124 RG	SP130223 LG SP130224 RG
Meerprijs voor spiegel Elke kastdeur in Design Glad (AT) kan, naar keuze, tegen meerprijs van een spiegel worden voorzien. Spiegels zijn niet mogelijk met alle andere designs. 		Spiegelmeerprijs per vouwdeur-vleugel:			



Fronten voor rompelementen – Afgeschuinde draaideuren

Fronten voor rompelementen – Afgeschuinde draaideuren Afgeschuinde draaideuren voor 229,6 cm rompelementhoogte = 228,2 cm hoog Afgeschuinde draaideuren voor 268,0 cm rompelementhoogte = 266,6 cm hoog Afgeschuinde draaideuren voor romp-opzetelementen = 70,1-139,1 cm hoog A.u.b. de exacte hoogte duidelijk in de order vermelden! Frontdikte: 2,3 cm		Draaideuren voor het afgeschuind bereik van de 52 / 50 cm en 102 / 100 cm brede eindelementen		
		N.B.: Voor 102 / 100 cm brede eindelementen moeten 2 deuren worden besteld.		
				
		Draaideuren voor rompelementen op sokkel		Draaideuren voor opzet-rompelementen
1 deur		voor 229,6 cm hoogte	voor 268,0 cm hoogte	voor 70,1-139,1 cm hoogte
Design Glad (AT) 	Prijsgr. I II	AT120123 L AT120124 R - -	AT120223 L AT120224 R - -	AT120623 L AT120624 R - -
Design Riem (GU) 	Prijsgr. I II	GU120123 L GU120124 R - -	GU120223 L GU120224 R - -	GU120623 L GU120624 R - -
Design Lamel (LA) 	Prijsgr. I II	LA120123 L LA120124 R - -	LA120223 L LA120224 R - -	LA120623 L LA120624 R - -
Design Glas (GL) 	Prijsgr. I II	X	X	X
Design Spiegel (SP) 	Prijsgr. I II	X	X	X
Meerprijs voor spiegel Elke kastdeur in Design Glad (AT) kan, naar keuze, tegen meerprijs van een spiegel worden voorzien. Spiegels zijn niet mogelijk met alle andere designs. 		Spiegel-meerprijs per draaideur:		Spiegel-meerprijs per draaideur:
		-		-

Functie-tussenzijde

<p>Functie-tussenzijde met geïntegreerde, uitzwenkbare garderobestang Tussenzijde 7,0 cm dik; frontpaneel in alle frontuitvoeringen leverbaar. Garderobestang met garderobehaken van antraciet metaal.</p> <p>Bij de planning van deze tussenzijde a.u.b. ermee rekening houden dat de totale breedte van de draai- resp. vouwdeurkast 7,0 cm toeneemt.</p> <p>Niet te plannen als buitenzijde en naast draaideur-hoekkasten.</p> <p>Hoogte-inkorting tot 201 cm zonder meerprijs.</p>					
	<p>Functie-tussenzijde voor rompelementen op sokkel</p>		<p>Opvulpaneel boven functie-tussenzijde voor opzet-rompelementen</p>		
		voor 229,6 cm hoogte	voor 268,0 cm hoogte	voor 70,1-139,1 cm hoogte	
	0420110	0420120	0420130		
Prijsgr. I - II -	-	-	-		

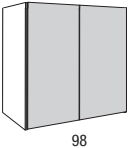
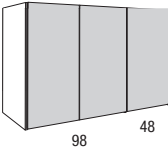
Deurbovenbouwen met draaideuren

<p>Deurbovenbouwen met draaideuren Romp van deurbovenbouwen, 59,0 cm diep, met achterwand en onderste dekblad uit één stuk. Draaideuren 2,3 cm dik</p> <p>Hoogte: 40,0-116,2 cm A.u.b. de exacte hoogte duidelijk in de order vermelden!</p> <p>Breedtes: zie tabel</p> <p>Alleen te plaatsen tussen twee kastelementen! Mogelijke grepen: 057, 018, 011, 014, 030, 026. Max. belasting: 20 kg per lopende meter</p>	met 1 tussenzijde		met 1 tussenzijde	
	 <p style="text-align: center;">98</p>		 <p style="text-align: center;">98 48</p>	
	98,0 cm breed		148,0 cm breed	
	40,0-116,2 cm hoog		40,0-116,2 cm hoog	
Design Glad (AT) 	Prijsgr. I - II -	AT510100	AT510150	AT510200
Meerprijs voor spiegel Elke kastdeur in Design Glad (AT) kan, naar keuze, tegen meerprijs van een spiegel worden voorzien. Spiegels zijn niet mogelijk met alle andere designs. 		Spiegel-meerprijs per draaideur: -		

Bovenste kastdeksel

<p>Bovenste kastdeksel 2,4 cm dik, 61,5 cm diep</p> <p>Alle draai- en vouwdeurkasten kunnen worden voorzien van een extra bovenste kastdeksel. De bovenste kastdeksel worden per elke begonnen 10 cm berekend. Ter vereenvoudiging hoeft slechts de totale breedte van de klerkast aangegeven te worden. De bovenste kastdeksel bestaan tot een lengte van max. 275 cm breedte uit één stuk.</p>		
	Prijs per begonnen 10 cm: 0300010	Prijsgr. I - II -

Verlichting

Alle draai- en vouwdeurkasten zijn naar keuze ook met kroonlijst en LED-verlichting resp. met LED-opbouwlampen verkrijgbaar. Standaard wordt boven ieder element – 1-drs. of 2-drs. – een LED-inbouwspot (2 W), een geïntegreerde LED-designlamp (3,2 W) of een LED-opbouwlamp (3,2 W) aangebracht. Uitzondering: bij panorama-elementen worden 2 LED-inbouwspots resp. 2 geïntegreerde LED-designlampen of 2 LED-opbouwlampen gemonteerd. Naar wens kan ook in het midden boven elke deur een LED-inbouwspot, een geïntegreerde LED-designlamp of een LED-opbouwlamp worden aangebracht. Wij verzoeken u in elk geval bij uw bestelling een plattegrondtekening bij te voegen.

De aan- en uitschakeling geschiedt m.b.v. een voetschakelaar naast de kast. Als alternatief is, tegen meerprijs, ook een radio-afstandsbediening verkrijgbaar. De radio-afstandsbediening bestaat uit een zender en een ontvanger, waarmee de complete verlichting aan- en uitgeschakeld kan worden. Bij toepassing van een radio-afstandsbediening vervalt de voetschakelaar.

N.B.: I.g.v. een kroonlijst dient de afstand tot het plafond minstens 2,0 cm te bedragen.

Radio-afstandsbediening

Meerprijs voor radio-afstandsbediening met kleurtemperatuurverandering

(zender + ontvanger)

Type **2119** -



Kroonlijst met LED-inbouwspots

Meerprijs voor elke extra spot (2 W)

Type **386** -



Dit product bevat een lichtbron van energie-efficiëntieklasse F. 12 V.



Kroonlijst met geïntegreerde LED-designlampen

Meerprijs voor elke extra designlamp (3,2 W)

Type **385** -



Dit product bevat een lichtbron van energie-efficiëntieklasse F. 12 V.



LED-opbouwlamp

Meerprijs voor elke extra lamp (3,2 W)

Type **396 / 397** -



Dit product bevat een lichtbron van energie-efficiëntieklasse E. 12 V.



MULTI-FORMA

Schuifdeurkasten

Ze zijn een esthetisch statement met duidelijke functionele voordelen: Schuifdeurkasten met de naam Multi-Forma overtuigen als harmonieus onderdeel van een verfijnde binnenhuisarchitectuur en kunnen worden geopend om ruimte te besparen. Technologie à la hülsta maakt de bediening van de deuren zo eenvoudig als zweven. Dankzij de grote verscheidenheid aan designs en uitvoeringen passen ze bij alle hülsta-slaapkamers.

Hoogte-inkorting per elke 1 mm, breedte- en diepte-inkorting per elke 1,0 cm zonder meerprijs.

Breedte-inkorting is niet mogelijk bij schuifdeuren met lamellen.

Designidee

Bij Multi-Forma schuifdeurkasten kunt u uit verschillende designuitvoeringen kiezen:

- Design Horizontaal (SA)
- Design Verticaal (SC)
- Design Riem (SB)

Verschillende hout-, lak- en hoogglanslakuitvoeringen onderstrepen de veelzijdigheid van het Multi-Forma kastsysteem.

Ook bij de kleerkastindeling van de Multi-Forma schuifdeurkasten kunt u uit verschillende uitvoeringen kiezen:

- Lak puurwit (standaard)
- Lak antraciet

A.u.b. duidelijk in uw order vermelden in welke uitvoering de kleerkastindeling wordt gewenst. Als er niets wordt vermeld, wordt de kleerkastindeling standaard in lak puurwit geleverd.

Concept / planningsmogelijkheden

- Schuifdeurpanelen naar keuze met spiegel
- Schuifdeuren in Design Verticaal (SC) naar keuze met lamellen
- Naar keuze
 - met LED-opbouwlamp, naar keuze in hoogglans chroom of zwart (3,2 W)
 - met kroonlijst A of B en LED-inbouwspots (2 W)
 - met kroonlijst A of B en geïntegreerde designlampen (3,2 W)
- Standaard wordt de verlichting m.b.v. een voetschakelaar naast de kast aan- en uitgeschakeld.
- Binnenwerkse kastbreedtes: 78, 88, 98, 108, 118, 133, 148 cm
- De totale buitenwerkse kastbreedte wordt berekend door het optellen van alle binnenwerkse elementbreedtes plus 2 cm voor elke buiten- en tussenzijde; met een kroonlijst A moet bovendien 0,5 cm en met een kroonlijst B 0,2 cm voor de overstekken worden bijgeteld.
- Twee basis kastroogtes: 229,6 cm en 268,0 cm
- Multi-Forma is variabel: hoogte-inkorting per elke 1 mm, breedte- en diepte-inkorting per elke 1,0 cm zonder meerprijs. Breedte-inkorting is niet mogelijk bij schuifdeuren met lamellen.
- Buitenwerkse kastdiepte (incl. greeplijst): 67,7 cm
- Binnenwerkse kastdiepte: 56,0 cm
- Functionele en hoogwaardige kleerkastindelingen (zie hoofdstuk "Kleerkastindelingen")
- Standaardindeling per element: 2 legplanken, 1 kleerstang

Kwaliteitskenmerken

- Alle kastdeuren met demping en stofwerende borstelprofielen
- Innovatief loop- en geleidingsbeslag
- Optisch onopvallende 2,5 mm rasterboringen in de rompzijden
- Lage sokkel met trapeziumbeslag voor een eenvoudige montage
- Alle tussenschotten en kleerkastzijden met speciale sokkelverstelling, die het gemakkelijker maakt om de kast op schaal en loodrecht te monteren.
- **hülsta-SoftGlide:** Deuren van schuifdeurkasten met een lucht gedempt zelfsluitmechanisme

Max. belastingen

Max. belastingen:

Max. belasting van houten planken (tot 58 cm breedte): 35 kg

Max. belasting van houten planken (tussen 58 en 98 cm breedte): 30 kg

Max. belasting van houten planken (vanaf 98 cm breedte) en laden: 25 kg

Wandbevestiging

Belangrijke informatie: Normaal bent u als meubelhandelaar/meubelmonteur voor een vakkundige wandbevestiging van de meubelen verantwoordelijk. Daarom dient de wandbevestiging dan ook uitsluitend door vakbekwame/geschoolde meubelmonteurs te worden uitgevoerd. Voor bijna alle elementen wordt door hülsta materiaal voor de wandbevestiging meegeleverd. Om veiligheids- en constructieredenen dient u dan ook van dit materiaal gebruik te maken. Het door hülsta meegeleverde bevestigingsmateriaal (pluggen, schroeven) is uitsluitend geschikt voor het bevestigen van elementen aan beton van sterkteklasse C12/15.

Voor andere bouwstoffen (zie de aparte bouwstoffentabel in het hoofdstuk wandkwaliteit) bieden wij u als bestelartikel een montagemortelset aan. Houdt u er a.u.b. rekening mee dat ook deze montagemortelset alleen geschikt is voor de in de bouwstoffentabel genoemde bouwstoffen. I.g.v. afwijkende wandkwaliteiten (bijv. gipskarton- of lichtbouw wanden) moeten andere, in overeenstemming met de belasting zijnde bevestigingsmaterialen, in regie van de klant zelf, worden gebruikt. Houdt u er a.u.b. ook rekening mee dat bij een onvakkundige bevestiging van meubelen aan de wand het risico bestaat dat deze kunnen neervallen resp. kunnen omkantelen – vooral bij gebruik van door de klant zelf aangeschafte, alternatieve bevestigingsmaterialen.

Vanwege de bovenstaande beschrijving is het absoluut noodzakelijk voor het sluiten van het koopcontract naar kwaliteit van de wand te vragen.

Uitvoeringsoverzichten schuifdeurkasten

Designuitvoeringen kleerkastdeuren

Bij Multi-Forma schuifdeurkasten kunt u kiezen uit verschillende designvarianten. De deuren van alle designvarianten zijn 2,3 cm dik en kunnen met elkaar worden gecombineerd.

Design Horizontaal (SA)

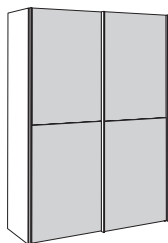

Design Verticaal (SC)

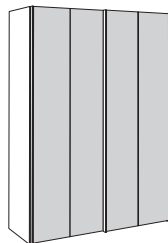

Design Riem (SB)

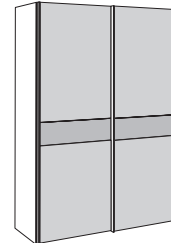

Uitvoeringen van schuifdeurkasten

Uitvoerings-nr.	Kleerkastbuitenromp en -front, kroonlijsten, greeplijsten	Prijs-groep	Uitvoerings-nr.	Kleerkastbinnenromp en kastinterieur
1058	Lak puurwit	I	1058	Lak puurwit (standaard)
2569	Lak crèmewit (RAL 9001)	I	0664	Lak antraciet
2570	Lak angora (RAL 060 8005)	I		
2571	Lak sahara (RAL 060 7010)	I		
2572	Lak kasjmier (RAL 060 7005)	I		
2573	Lak donkergrijs (RAL 000 4000)	I		
0664	Lak antraciet	I		
2205	Hoogglanslak puurwit	II		
2574	Hoogglanslak crèmewit (RAL 9001)	II		
2575	Hoogglanslak angora (RAL 060 8005)	II		
2576	Hoogglanslak sahara (RAL 060 7010)	II		
2577	Hoogglanslak kasjmier (RAL 060 7005)	II		
2578	Hoogglanslak donkergrijs (RAL 000 4000)	II		
2581	Hoogglanslak antraciet	II		
2494	Essen natura	II		
1260	Natuurlijk eiken	II		
2579	Eiken kasjmier	II		
2580	Eiken grijs	II		
2499	Eiken antraciet	II		
1529	Kernnoten	II		

Bij schuifdeurkasten kunt u uit twee uitvoeringen voor de kleerkast-indeling kiezen. De gewenste uitvoering a.u.b. duidelijk in uw order vermelden.
Als er geen uitvoering wordt vermeld, wordt standaard de kleerkast-indeling in lak puurwit geleverd.

Belangrijke opmerking m.b.t. de fineerrichting voor houten uitvoeringen:

Bij de gefineerde uitvoeringen van de schuifdeurkasten kunt u tussen verticale of horizontale fineerrichting van de oppervlakken kiezen. De gewenste fineerrichting a.u.b. duidelijk in uw order vermelden. Als er geen fineerrichting wordt vermeld, worden standaard de buitenromp en alle schuifdeuren geleverd met verticale fineerrichting; uitzondering: de riem in de Design Riem (SB) wordt geleverd met horizontale fineerrichting.

Afmetingen	zonder kroonlijst	met kroonlijst A	met kroonlijst B	met LED-opbouwlamp
Hoogtes	229,6 cm / 268,0 cm	234,2 cm / 272,6 cm	231,3 cm / 269,7 cm	232,8 cm / 271,2 cm
Dieptes	68,6 cm (incl. greeprofiel)	71,3 cm	71,3 cm	72,5 cm
Breedtes	zie blz. 68-86			
	Hoogte-inkorting per elke 1 mm, breedte- en diepte-inkorting per elke 1,0 cm zonder meerprijs. Breedte-inkorting is niet mogelijk bij schuifdeuren met lamellen.			

Voorbeelden van schuifdeurkasten; verlichting

- Spiegelfronten tegen meerprijs
- Kroonlijst en verlichting tegen meerprijs
- 2 verschillende basishoogtes: 229,6 en 268,0 cm
- Buitenwerkse kastbreedtes: 162, 182, 202, 222, 242, 272, 302, 322, 332, 342, 362, 382, 402 cm
- Binnenwerkse elementbreedtes: 78, 88, 98, 108, 118, 133, 148 cm
- Buitenwerkse diepte: 68,6 cm
- Binnenwerkse diepte: 56,5 cm

I.g.v. een kroonlijst A (resp. kroonlijst B) dient bij de berekening van de totale breedte links en rechts 0,5 cm (resp. 0,2 cm) voor de overstekken bijgeteld te worden!

Schuifdeurkast in 229,6 cm hoogte

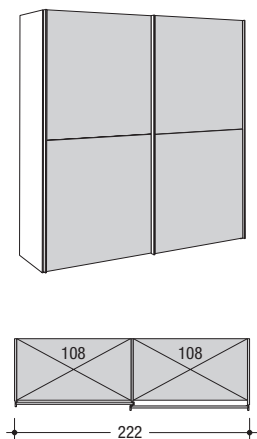

Schuifdeurkast in 268,0 cm hoogte

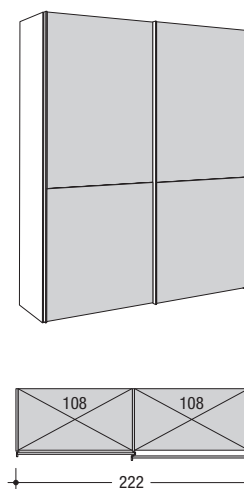

Verlichting

Alle schuifdeurkasten zijn naar keuze ook met kroonlijst en LED-verlichting resp. met LED-opbouwlampen verkrijgbaar. Standaard wordt boven ieder element een LED-inbouwspot (2 W), een geïntegreerde LED-designlamp (3,2 W) of een LED-opbouwlamp (3,2 W) aangebracht. Wij verzoeken u in elk geval bij uw bestelling een plattegrondtekening bij te voegen.

De aan- en uitschakeling geschiedt m.b.v. een voetschakelaar naast de kast. Als alternatief is, tegen meerprijs, ook een radio-afstandsbediening verkrijgbaar. De radio-afstandsbediening bestaat uit een zender en een ontvanger, waarmee de complete verlichting aan- en uitgeschakeld kan worden. Bij toepassing van een radio-afstandsbediening vervalt de voetschakelaar.









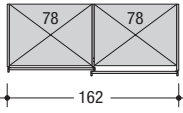

Zie blz. 87 voor verdere informatie!

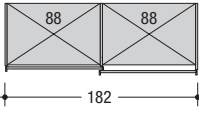
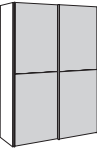
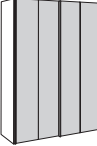
Schuifdeurkasten

Hoogte: 229,6 en 268,0 cm – Totale hoogte incl. schuifdeurbeslagdelen: +2,0 cm; hoogtes met LED-opbouwlamp of kroonlijst: zie tabel blz. 67

Breedte: zie tabel – Breedtes met kroonlijst A: +0,5 cm aan elke kant; met kroonlijst B: +0,2 cm aan elke kant

Diepte: 67,7 cm – Dieptes met LED-opbouwlamp of kroonlijst: zie tabel blz. 67; binnenwerkse diepte: 56,0 cm

Indeling per element: 2 legplanken, 1 kleerstang		162 cm breed		182 cm breed	
		229,6 cm hoog	268,0 cm hoog	229,6 cm hoog	268,0 cm hoog
Hoogte-inkorting per elke 1 mm, breedte- en diepte-inkorting per elke 1,0 cm zonder meerprijs. Breedte-inkorting zijn niet mogelijk bij schuifdeuren met lamellen. De kroonlijst bestaat tot een lengte van 302 cm uit één stuk. Niet met passepartout leverbaar!	 		 		
	Design Horizontaal (SA) 	zoals afb. spiegelb. Prijsgr. I II	SA211160 SA211162 - -	SA212160 SA212162 - -	SA211180 SA211182 - -
Design Verticaal (SC) 	zoals afb. spiegelb. Prijsgr. I II	SC211160 SC211162 - -	SC212160 SC212162 - -	SC211180 SC211182 - -	SC212180 SC212182 - -
Design Riem (SB) 	zoals afb. spiegelb. Prijsgr. I II	SB211160 SB211162 - -	SB212160 SB212162 - -	SB211180 SB211182 - -	SB212180 SB212182 - -
Meerprijs voor kroonlijst A 	Prijsgr. I II	0301601		0301801	
Meerprijs voor kroonlijst B 	Prijsgr. I II	0301602		0301802	
Meerprijs voor LED-inbouwspots voor kroonlijst per element: 1 spot 		Voor deze schuifdeurkast adviseren wij 2 LED-inbouwspots. 386 2x -		Voor deze schuifdeurkast adviseren wij 2 LED-inbouwspots. 386 2x -	
Meerprijs voor geïntegreerde LED-design-lampen voor kroonlijst per element: 1 designlamp 		Voor deze schuifdeurkast adviseren wij 2 geïntegreerde LED-designlampen. 385 2x -		Voor deze schuifdeurkast adviseren wij 2 geïntegreerde LED-designlampen. 385 2x -	
Meerprijs voor LED-opbouwlamp per element: 1 lamp 		Voor deze schuifdeurkast adviseren wij 2 LED-opbouwlampen. Hoogglans chroom zwart 3961 3971 2x - 2x -		Voor deze schuifdeurkast adviseren wij 2 LED-opbouwlampen. Hoogglans chroom zwart 3961 3971 2x - 2x -	
Meerprijs voor spiegel Elk schuifdeurpaneel kan, naar keuze, tegen meerprijs met een spiegel worden voorzien. Spiegels zijn niet mogelijk bij 268,0 cm hoge deuren voor elementen met een binnenbreedte van 118,0 cm of meer. 		Spiegelmeerprijs per schuifdeurpaneel: -		Spiegelmeerprijs per schuifdeurpaneel: -	
Meerprijs voor lamellen Elk schuifdeurpaneel in Design Verticaal (SC) kan, naar keuze, tegen meerprijs met lamellen worden voorzien. Lamellen zijn niet mogelijk bij Design Horizontaal (SA) en Design Riem (SB). 	Prijsgr. I II	Lamellenmeerprijs per schuifdeurpaneel: 0081021 - -		Lamellenmeerprijs per schuifdeurpaneel: 0081022 - -	

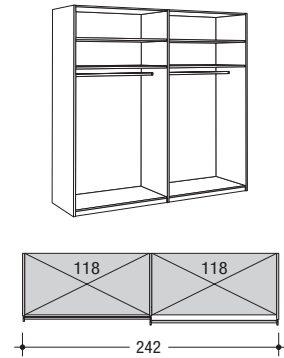
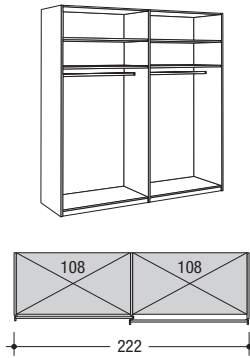
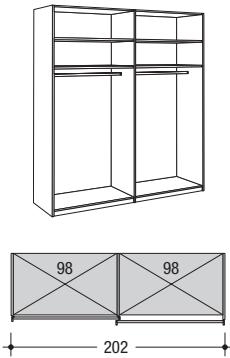









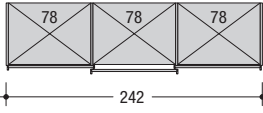

202 cm breed		222 cm breed		242 cm breed	
229,6 cm hoog	268,0 cm hoog	229,6 cm hoog	268,0 cm hoog	229,6 cm hoog	268,0 cm hoog
SA211200 SA211202	SA212200 SA212202	SA211220 SA211222	SA212220 SA212222	SA211241 SA211242	SA212241 SA212242
- -	- -	- -	- -	- -	- -
SC211200 SC211202	SC212200 SC212202	SC211220 SC211222	SC212220 SC212222	SC211241 SC211242	SC212241 SC212242
- -	- -	- -	- -	- -	- -
SB211200 SB211202	SB212200 SB212202	SB211220 SB211222	SB212220 SB212222	SB211241 SB211242	SB212241 SB212242
- -	- -	- -	- -	- -	- -
0302001		0302201		0302401	
-		-		-	
0302002		0302202		0302402	
-		-		-	
Voor deze schuifdeurkast adviseren wij 2 LED-inbouwspots.		Voor deze schuifdeurkast adviseren wij 2 LED-inbouwspots.		Voor deze schuifdeurkast adviseren wij 2 LED-inbouwspots.	
386		386		386	
2x -		2x -		2x -	
Voor deze schuifdeurkast adviseren wij 2 geïntegreerde LED-designlampen.		Voor deze schuifdeurkast adviseren wij 2 geïntegreerde LED-designlampen.		Voor deze schuifdeurkast adviseren wij 2 geïntegreerde LED-designlampen.	
385		385		385	
2x -		2x -		2x -	
Voor deze schuifdeurkast adviseren wij 2 LED-opbouwlampen.		Voor deze schuifdeurkast adviseren wij 2 LED-opbouwlampen.		Voor deze schuifdeurkast adviseren wij 2 LED-opbouwlampen.	
Hoogglans chroom		Hoogglans chroom		Hoogglans chroom	
zwart		zwart		zwart	
3961	3971	3961	3971	3961	3971
2x -	2x -	2x -	2x -	2x -	2x -
Spiegelmeerprijs per schuifdeurpaneel:		Spiegelmeerprijs per schuifdeurpaneel:		Spiegelmeerprijs per schuifdeurpaneel:	
-		-		-	
Lamellenmeerprijs per schuifdeurpaneel:		Lamellenmeerprijs per schuifdeurpaneel:		Lamellenmeerprijs per schuifdeurpaneel:	
0081023		0081024		0081025	
-		-		-	

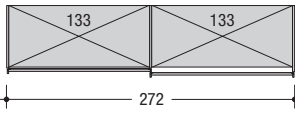
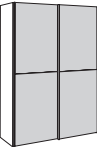
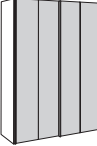
Schuifdeurkasten

Hoogte: 229,6 en 268,0 cm – Totale hoogte incl. schuifdeurbeslagdelen: +2,0 cm; hoogtes met LED-opbouwlamp of kroonlijst: zie tabel blz. 67

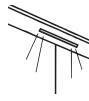
Breedte: zie tabel – Breedtes met kroonlijst A: +0,5 cm aan elke kant; met kroonlijst B: +0,2 cm aan elke kant

Diepte: 67,7 cm – Dieptes met LED-opbouwlamp of kroonlijst: zie tabel blz. 67; binnenwerkse diepte: 56,0 cm

Indeling per element: 2 legplanken, 1 kleerstang		242 cm breed		272 cm breed	
		229,6 cm hoog	268,0 cm hoog	229,6 cm hoog	268,0 cm hoog
Hoogte-inkorting per elke 1 mm, breedte- en diepte-inkorting per elke 1,0 cm zonder meerprijs. Breedte-inkorting zijn niet mogelijk bij schuifdeuren met lamellen. De kroonlijst bestaat tot een lengte van 302 cm uit één stuk. Niet met passepartout leverbaar!	 		 		
Design Horizontaal (SA) 	zoals afb. spiegelb.	SA211240	SA212240	SA211271 SA211272	SA212271 SA212272
	Prijsgr. I II	- -	- -	- -	- -
Design Verticaal (SC) 	zoals afb. spiegelb.	SC211240	SC212240	SC211271 SC211272	SC212271 SC212272
	Prijsgr. I II	- -	- -	- -	- -
Design Riem (SB) 	zoals afb. spiegelb.	SB211240	SB212240	SB211271 SB211272	SB212271 SB212272
	Prijsgr. I II	- -	- -	- -	- -
Meerprijs voor kroonlijst A 	Prijsgr. I II	0302401		0302701	
		-		-	
Meerprijs voor kroonlijst B 	Prijsgr. I II	0302402		0302702	
		-		-	
Meerprijs voor LED-inbouwspots voor kroonlijst per element: 1 spot 		Voor deze schuifdeurkast adviseren wij 3 LED-inbouwspots. 386 3x -		Voor deze schuifdeurkast adviseren wij 2 LED-inbouwspots. 386 2x -	
Meerprijs voor geïntegreerde LED-design-lampen voor kroonlijst per element: 1 designlamp 		Voor deze schuifdeurkast adviseren wij 3 geïntegreerde LED-designlampen. 385 3x -		Voor deze schuifdeurkast adviseren wij 2 geïntegreerde LED-designlampen. 385 2x -	
Meerprijs voor LED-opbouwlamp per element: 1 lamp 		Voor deze schuifdeurkast adviseren wij 3 LED-opbouwlampen. Hoogglans chroom zwart 3961 3971 3x - 3x -		Voor deze schuifdeurkast adviseren wij 2 LED-opbouwlampen. Hoogglans chroom zwart 3961 3971 2x - 2x -	
Meerprijs voor spiegel Elk schuifdeurpaneel kan, naar keuze, tegen meerprijs met een spiegel worden voorzien. Spiegels zijn niet mogelijk bij 268,0 cm hoge deuren voor elementen met een binnenbreedte van 118,0 cm of meer. 		Spiegelmeerprijs per schuifdeurpaneel: -		Spiegelmeerprijs per schuifdeurpaneel: -	
Meerprijs voor lamellen Elk schuifdeurpaneel in Design Verticaal (SC) kan, naar keuze, tegen meerprijs met lamellen worden voorzien. Lamellen zijn niet mogelijk bij Design Horizontaal (SA) en Design Riem (SB). 	Prijsgr. I II	Lamellenmeerprijs per schuifdeurpaneel: 0081021 - -		Lamellenmeerprijs per schuifdeurpaneel: 0081026 - -	

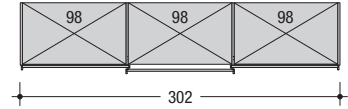
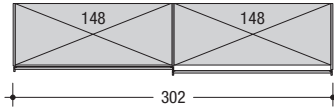
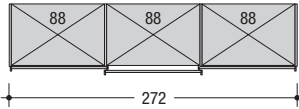







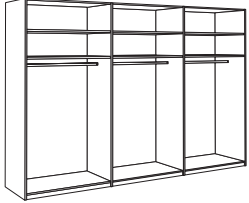
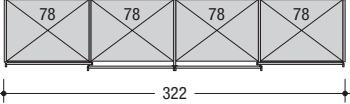
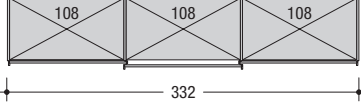
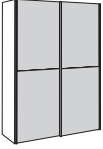
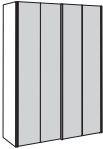

272 cm breed		302 cm breed		302 cm breed	
229,6 cm hoog	268,0 cm hoog	229,6 cm hoog	268,0 cm hoog	229,6 cm hoog	268,0 cm hoog
SA211270	SA212270	SA211301 SA211302	SA212301 SA212302	SA211300	SA212300
-	-	-	-	-	-
SC211270	SC212270	SC211301 SC211302	SC212301 SC212302	SC211300	SC212300
-	-	-	-	-	-
SB211270	SB212270	SB211301 SB211302	SB212301 SB212302	SB211300	SB212300
-	-	-	-	-	-
0302701		0303001		0303001	
-		-		-	
0302702		0303002		0303002	
-		-		-	
Voor deze schuifdeurkast adviseren wij 3 LED-inbouwspots.		Voor deze schuifdeurkast adviseren wij 2 LED-inbouwspots.		Voor deze schuifdeurkast adviseren wij 3 LED-inbouwspots.	
386		386		386	
3x -		2x -		3x -	
Voor deze schuifdeurkast adviseren wij 3 geïntegreerde LED-designlampen.		Voor deze schuifdeurkast adviseren wij 2 geïntegreerde LED-designlampen.		Voor deze schuifdeurkast adviseren wij 3 geïntegreerde LED-designlampen.	
385		385		385	
3x -		2x -		3x -	
Voor deze schuifdeurkast adviseren wij 3 LED-opbouwlampen.		Voor deze schuifdeurkast adviseren wij 2 LED-opbouwlampen.		Voor deze schuifdeurkast adviseren wij 3 LED-opbouwlampen.	
Hoogglans chroom	zwart	Hoogglans chroom	zwart	Hoogglans chroom	zwart
3961	3971	3961	3971	3961	3971
3x -	3x -	2x -	2x -	3x -	3x -
Spiegelmeerprijs per schuifdeurpaneel:		Spiegelmeerprijs per schuifdeurpaneel:		Spiegelmeerprijs per schuifdeurpaneel:	
-		-		-	
Lamellenmeerprijs per schuifdeurpaneel:		Lamellenmeerprijs per schuifdeurpaneel:		Lamellenmeerprijs per schuifdeurpaneel:	
0081022		0081027		0081023	
-		-		-	

Schuifdeurkasten

Hoogte: 229,6 en 268,0 cm – Totale hoogte incl. schuifdeurbeslagdelen: +2,0 cm; hoogtes met LED-opbouwlamp of kroonlijst: zie tabel blz. **67**

Breedte: zie tabel – Breedtes met kroonlijst A: +0,5 cm aan elke kant; met kroonlijst B: +0,2 cm aan elke kant

Diepte: 67,7 cm – Dieptes met LED-opbouwlamp of kroonlijst: zie tabel blz. **67**; binnenwerkse diepte: 56,0 cm

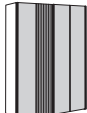
Indeling per element: 2 legplanken, 1 kleeerstang		322 cm breed		332 cm breed	
		229,6 cm hoog	268,0 cm hoog	229,6 cm hoog	268,0 cm hoog
Hoogte-inkorting per elke 1 mm, breedte- en diepte-inkorting per elke 1,0 cm zonder meerprijs. Breedte-inkorting zijn niet mogelijk bij schuifdeuren met lamellen. De kroonlijst bestaat tot een lengte van 302 cm uit één stuk. Niet met passepartout leverbaar!					
					
Design Horizontaal (SA) 	Prijsgr. I II	SA211320	SA212320	SA211330	SA212330
		-	-	-	-
Design Verticaal (SC) 	Prijsgr. I II	SC211320	SC212320	SC211330	SC212330
		-	-	-	-
Design Riem (SB) 	Prijsgr. I II	SB211320	SB212320	SB211330	SB212330
		-	-	-	-
Meerprijs voor kroonlijst A 	Prijsgr. I II	0303201		0303301	
		-	-	-	-
Meerprijs voor kroonlijst B 	Prijsgr. I II	0303202		0303302	
		-	-	-	-
Meerprijs voor LED-inbouwspots voor kroonlijst per element: 1 spot 		Voor deze schuifdeurkast adviseren wij 4 LED-inbouwspots.		Voor deze schuifdeurkast adviseren wij 3 LED-inbouwspots.	
		386		386	
		4x -		3x -	
Meerprijs voor geïntegreerde LED-design-lampen voor kroonlijst per element: 1 designlamp 		Voor deze schuifdeurkast adviseren wij 4 geïntegreerde LED-designlampen.		Voor deze schuifdeurkast adviseren wij 3 geïntegreerde LED-designlampen.	
		385		385	
		4x -		3x -	
Meerprijs voor LED-opbouwlamp per element: 1 lamp 		Voor deze schuifdeurkast adviseren wij 4 LED-opbouwlampen.		Voor deze schuifdeurkast adviseren wij 3 LED-opbouwlampen.	
		Hoogglans chroom	zwart	Hoogglans chroom	zwart
		3961	3971	3961	3971
		4x -	4x -	3x -	3x -
Meerprijs voor spiegel Elk schuifdeurpaneel kan, naar keuze, tegen meerprijs met een spiegel worden voorzien. Spiegels zijn niet mogelijk bij 268,0 cm hoge deuren voor elementen met een binnenbreedte van 118,0 cm of meer. 		Spiegelmeerprijs per schuifdeurpaneel:		Spiegelmeerprijs per schuifdeurpaneel:	
			-	-	-
Meerprijs voor lamellen Elk schuifdeurpaneel in Design Verticaal (SC) kan, naar keuze, tegen meerprijs met lamellen worden voorzien. Lamellen zijn niet mogelijk bij Design Horizontaal (SA) en Design Riem (SB). 	Prijsgr. I II	Lamellenmeerprijs per schuifdeurpaneel:		Lamellenmeerprijs per schuifdeurpaneel:	
			0081021	0081024	-
		-	-	-	-

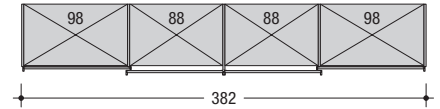
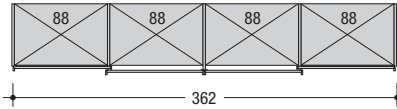
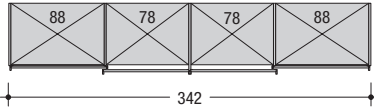







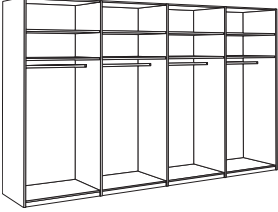
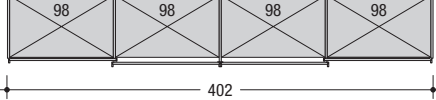
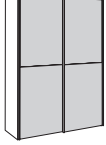
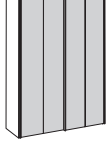

342 cm breed		362 cm breed		382 cm breed	
229,6 cm hoog	268,0 cm hoog	229,6 cm hoog	268,0 cm hoog	229,6 cm hoog	268,0 cm hoog
SA211340	SA212340	SA211360	SA212360	SA211380	SA212380
-	-	-	-	-	-
SC211340	SC212340	SC211360	SC212360	SC211380	SC212380
-	-	-	-	-	-
SB211340	SB212340	SB211360	SB212360	SB211380	SB212380
-	-	-	-	-	-
0303401		0303601		0303801	
-		-		-	
0303402		0303602		0303802	
-		-		-	
Voor deze schuifdeurkast adviseren wij 4 LED-inbouwspots.		Voor deze schuifdeurkast adviseren wij 4 LED-inbouwspots.		Voor deze schuifdeurkast adviseren wij 4 LED-inbouwspots.	
386		386		386	
4x -		4x -		4x -	
Voor deze schuifdeurkast adviseren wij 4 geïntegreerde LED-designlampen.		Voor deze schuifdeurkast adviseren wij 4 geïntegreerde LED-designlampen.		Voor deze schuifdeurkast adviseren wij 4 geïntegreerde LED-designlampen.	
385		385		385	
4x -		4x -		4x -	
Voor deze schuifdeurkast adviseren wij 4 LED-opbouwlampen.		Voor deze schuifdeurkast adviseren wij 4 LED-opbouwlampen.		Voor deze schuifdeurkast adviseren wij 4 LED-opbouwlampen.	
Hoogglans chroom	zwart	Hoogglans chroom	zwart	Hoogglans chroom	zwart
3961	3971	3961	3971	3961	3971
4x -	4x -	4x -	4x -	4x -	4x -
Spiegelmeerprijs per schuifdeurpaneel:		Spiegelmeerprijs per schuifdeurpaneel:		Spiegelmeerprijs per schuifdeurpaneel:	
-		-		-	
Lamellenmeerprijs per schuifdeurpaneel:		Lamellenmeerprijs per schuifdeurpaneel:		Lamellenmeerprijs per schuifdeurpaneel:	
voor 78,0 cm breedte	voor 88,0 cm breedte			voor 88,0 cm breedte	voor 98,0 cm breedte
0081021	0081022	0081022		0081022	0081023
-	-	-		-	-
-	-	-		-	-

Hoogte: 229,6 en 268,0 cm – Totale hoogte incl. schuifdeurbeslagdelen: +2,0 cm; hoogtes met LED-opbouwlamp of kroonlijst: zie tabel blz. 67

Breedte: zie tabel – Breedtes met kroonlijst A: +0,5 cm aan elke kant; met kroonlijst B: +0,2 cm aan elke kant





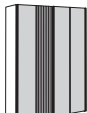



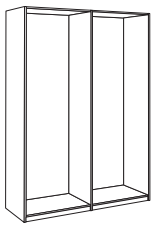
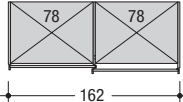
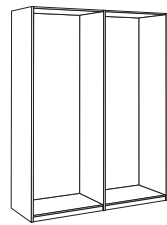
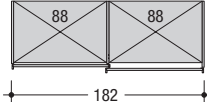

Diepte: 67,7 cm – Dieptes met LED-opbouwlamp of kroonlijst: zie tabel blz. 67; binnenwerkse diepte: 56,0 cm

Schuifdeurkasten

<p>Indeling per element: 2 legplanken, 1 kleerstang</p> <p>Hoogte-inkorting per elke 1 mm, breedte- en diepte-inkorting per elke 1,0 cm zonder meerprijs. Breedte-inkorting zijn niet mogelijk bij schuifdeuren met lamellen.</p> <p>De kroonlijst bestaat tot een lengte van 302 cm uit één stuk. Niet met passepartout leverbaar!</p>	<p>Aanwijzingen m.b.t. energieklassen: zie blz. 87</p> <p>Bij uw planning a.u.b. rekening houden met 4 cm ruimte tussen kastromp en plafond alsmede 2 cm ruimte aan de zijkanten voor de montage!</p> <p>A.u.b. de uitvoering van de kleerkastindeling vermelden!</p>	  <p>402 cm breed</p>							
		229,6 cm hoog	268,0 cm hoog						
<p>Design Horizontaal (SA)</p> 	<p>Prijsgr. I II</p>	<p>SA211400</p> <p>- -</p>	<p>SA212400</p> <p>- -</p>						
<p>Design Verticaal (SC)</p> 	<p>Prijsgr. I II</p>	<p>SC211400</p> <p>- -</p>	<p>SC212400</p> <p>- -</p>						
<p>Design Riem (SB)</p> 	<p>Prijsgr. I II</p>	<p>SB211400</p> <p>- -</p>	<p>SB212400</p> <p>- -</p>						
<p>Meerprijs voor kroonlijst A</p> 	<p>Prijsgr. I II</p>	<p>0304001</p> <p>- -</p>							
<p>Meerprijs voor kroonlijst B</p> 	<p>Prijsgr. I II</p>	<p>0304002</p> <p>- -</p>							
<p>Meerprijs voor LED-inbouwspots voor kroonlijst</p> <p>per element: 1 spot</p> 		<p>Voor deze schuifdeurkast adviseren wij 4 LED-inbouwspots.</p> <p>386</p> <p>4x -</p>							
<p>Meerprijs voor geïntegreerde LED-design-lampen voor kroonlijst</p> <p>per element: 1 designlamp</p> 		<p>Voor deze schuifdeurkast adviseren wij 4 geïntegreerde LED-designlampen.</p> <p>385</p> <p>4x -</p>							
<p>Meerprijs voor LED-opbouwlamp</p> <p>per element: 1 lamp</p> 		<p>Voor deze schuifdeurkast adviseren wij 4 LED-opbouwlampen.</p> <table border="1" data-bbox="545 1787 1503 1886"> <tr> <td>Hoogglans chroom</td> <td>zwart</td> </tr> <tr> <td>3961</td> <td>3971</td> </tr> <tr> <td>4x -</td> <td>4x -</td> </tr> </table>		Hoogglans chroom	zwart	3961	3971	4x -	4x -
Hoogglans chroom	zwart								
3961	3971								
4x -	4x -								
<p>Meerprijs voor spiegel</p> <p>Elk schuifdeurpaneel kan, naar keuze, tegen meerprijs met een spiegel worden voorzien. Spiegels zijn niet mogelijk bij 268,0 cm hoge deuren voor elementen met een binnenbreedte van 118,0 cm of meer.</p> 		<p>Spiegelmeerprijs per schuifdeurpaneel:</p> <p>-</p>							
<p>Meerprijs voor lamellen</p> <p>Elk schuifdeurpaneel in Design Verticaal (SC) kan, naar keuze, tegen meerprijs met lamellen worden voorzien. Lamellen zijn niet mogelijk bij Design Horizontaal (SA) en Design Riem (SB).</p> 	<p>Prijsgr. I II</p>	<p>Lamellenmeerprijs per schuifdeurpaneel:</p> <p>0081022</p> <p>- -</p>							



Rompelementen voor schuifdeuren

Rompelementen voor schuifdeuren Rompelementen op sokkel met 2 buitenzijden, tussenzijde(n) – elk 2,0 cm dik – en achterwand Hoogtes: 229,6 cm en 268,0 cm Breedtes: Zie tabel Diepte: Romp en front incl. greeplijst: 68,6 cm Hoogtes, breedtes en dieptes met LED-opbouwlamp of kroonlijst: zie tabel blz. 67 De kleerkastindeling (bijv. legplanken, kleerstangen, laden, enz.) kunnen binnen het rastersysteem individueel worden gepland.	 met 1 tussenzijde  162 cm breed		  182 cm breed	
	229,6 cm hoog	268,0 cm hoog	229,6 cm hoog	268,0 cm hoog
zoals afb. spiegelb.	12001160 12001162	12002160 12002162	12001180 12001182	12002180 12002182
Prijsgr. I II	- -	- -	- -	- -
Meerprijs voor kroonlijst A	 0301601 Prijsgr. I II - -		 0301801 Prijsgr. I II - -	
Meerprijs voor kroonlijst B	 0301602 Prijsgr. I II - -		 0301802 Prijsgr. I II - -	
Meerprijs voor LED-inbouwspots voor kroonlijst per element: 1 spot	 Voor dit rompelement adviseren wij 2 LED-inbouwspots. 386 2x -		 Voor dit rompelement adviseren wij 2 LED-inbouwspots. 386 2x -	
Meerprijs voor geïntegreerde LED-designlampen voor kroonlijst per element: 1 designlamp	 Voor dit rompelement adviseren wij 2 geïntegreerde LED-designlampen. 385 2x -		 Voor dit rompelement adviseren wij 2 geïntegreerde LED-designlampen. 385 2x -	
Meerprijs voor LED-opbouwlamp per element: 1 lamp	 Voor dit rompelement adviseren wij 2 LED-opbouwlampen. Hoogglans chroom zwart 3961 3971 2x - 2x -		 Voor dit rompelement adviseren wij 2 LED-opbouwlampen. Hoogglans chroom zwart 3961 3971 2x - 2x -	

Aanwijzingen m.b.t. energieklassen:
zie blz. 87

Bij uw planning a.u.b. rekening houden met 4 cm ruimte
tussen kastromp en plafond alsmede 2 cm ruimte aan de
zijanten voor de montage!

A.u.b. de uitvoering van de
kleerkastindeling vermelden!

MULTI-FORMA

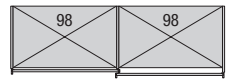
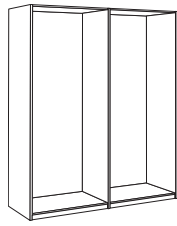

202
202 cm breed

met 1 tussenzijde

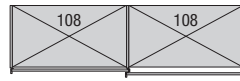
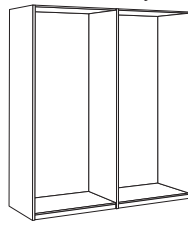



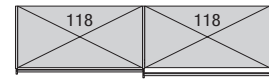
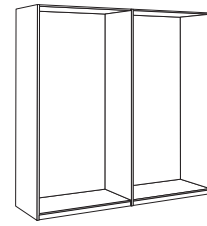



222
222 cm breed

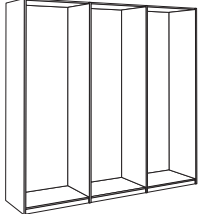
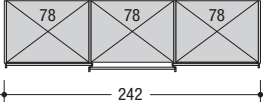
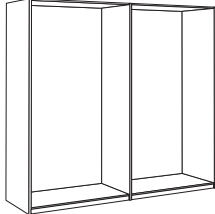
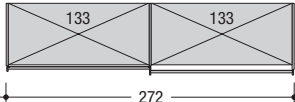

242
242 cm breed

202 cm breed		222 cm breed		242 cm breed	
229,6 cm hoog	268,0 cm hoog	229,6 cm hoog	268,0 cm hoog	229,6 cm hoog	268,0 cm hoog
12001200 12001202	12002200 12002202	12001220 12001222	12002220 12002222	12001241 12001242	12002241 12002242
-	-	-	-	-	-
0302001		0302201		0302401	
-		-		-	
0302002		0302202		0302402	
-		-		-	
Voor dit rompelement adviseren wij 2 LED-inbouwspots.		Voor dit rompelement adviseren wij 2 LED-inbouwspots.		Voor dit rompelement adviseren wij 2 LED-inbouwspots.	
386		386		386	
2x -		2x -		2x -	
Voor dit rompelement adviseren wij 2 geïntegreerde LED-designlampen.		Voor dit rompelement adviseren wij 2 geïntegreerde LED-designlampen.		Voor dit rompelement adviseren wij 2 geïntegreerde LED-designlampen.	
385		385		385	
2x -		2x -		2x -	
Voor dit rompelement adviseren wij 2 LED-opbouwlampen.		Voor dit rompelement adviseren wij 2 LED-opbouwlampen.		Voor dit rompelement adviseren wij 2 LED-opbouwlampen.	
Hoogglans chroom	zwart	Hoogglans chroom	zwart	Hoogglans chroom	zwart
3961	3971	3961	3971	3961	3971
2x -	2x -	2x -	2x -	2x -	2x -

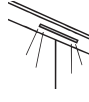
Rompelementen voor schuifdeuren

Rompelementen voor schuifdeuren Rompelementen op sokkel met 2 buitenzijden, tussenzijde(n) – elk 2,0 cm dik – en achterwand Hoogtes: 229,6 cm en 268,0 cm Breedtes: Zie tabel Diepte: Romp en front incl. greeplijst: 68,6 cm Hoogtes, breedtes en dieptes met LED-opbouwlamp of kroonlijst: zie tabel blz. 67 De kleerkastindeling (bijv. legplanken, kleerstangen, laden, enz.) kunnen binnen het rastersysteem individueel worden gepland.	met 2 tussenzijden   242 cm breed		met 1 tussenzijde   272 cm breed	
	229,6 cm hoog	268,0 cm hoog	229,6 cm hoog	268,0 cm hoog
zoals afb. spiegelb.	12001240	12002240	12001271 12001272	12002271 12002272
Prijsgr. I II	- -	- -	- -	- -
Meerprijs voor kroonlijst A 	0302401		0302701	
Prijsgr. I II	- -		- -	
Meerprijs voor kroonlijst B 	0302402		0302702	
Prijsgr. I II	- -		- -	
Meerprijs voor LED-inbouwspots voor kroonlijst per element: 1 spot 	Voor dit rompelement adviseren wij 3 LED-inbouwspots. 386 3x -		Voor dit rompelement adviseren wij 2 LED-inbouwspots. 386 2x -	
Meerprijs voor geïntegreerde LED-designlampen voor kroonlijst per element: 1 designlamp 	Voor dit rompelement adviseren wij 3 geïntegreerde LED-designlampen. 385 3x -		Voor dit rompelement adviseren wij 2 geïntegreerde LED-designlampen. 385 2x -	
Meerprijs voor LED-opbouwlamp per element: 1 lamp 	Voor dit rompelement adviseren wij 3 LED-opbouwlampen. Hoogglans chroom zwart 3961 3971 3x - 3x -		Voor dit rompelement adviseren wij 2 LED-opbouwlampen. Hoogglans chroom zwart 3961 3971 2x - 2x -	

Aanwijzingen m.b.t. energieklassen:
zie blz. 87

Bij uw planning a.u.b. rekening houden met 4 cm ruimte
tussen kastromp en plafond alsmede 2 cm ruimte aan de
zijanten voor de montage!

A.u.b. de uitvoering van de
kleerkastindeling vermelden!

MULTI-FORMA

met 2 tussenzijden

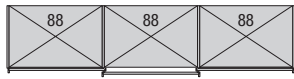
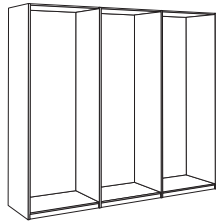

272

272 cm breed

met 1 tussenzijde

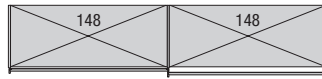
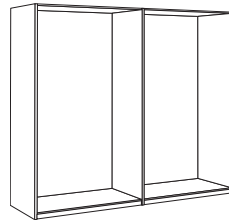

302

302 cm breed

met 2 tussenzijden

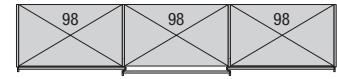
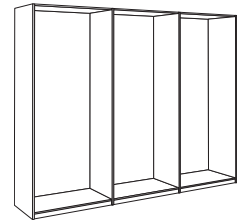





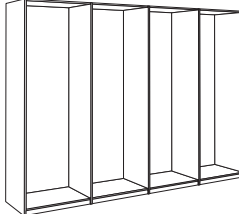
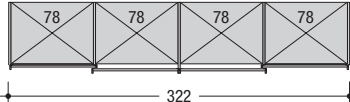
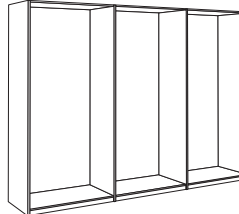
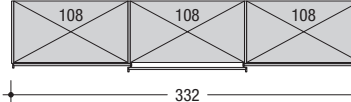

302

302 cm breed

272 cm breed		302 cm breed		302 cm breed	
229,6 cm hoog	268,0 cm hoog	229,6 cm hoog	268,0 cm hoog	229,6 cm hoog	268,0 cm hoog
12001270	12002270	12001301 12001302	12002301 12002302	12001300	12002300
-	-	-	-	-	-
0302701		0303001		0303001	
-		-		-	
0302702		0303002		0303002	
-		-		-	
Voor dit rompelement adviseren wij 3 LED-inbouwspots.		Voor dit rompelement adviseren wij 2 LED-inbouwspots.		Voor dit rompelement adviseren wij 3 LED-inbouwspots.	
386		386		386	
3x -		2x -		3x -	
Voor dit rompelement adviseren wij 3 geïntegreerde LED-designlampen.		Voor dit rompelement adviseren wij 2 geïntegreerde LED-designlampen.		Voor dit rompelement adviseren wij 3 geïntegreerde LED-designlampen.	
385		385		385	
3x -		2x -		3x -	
Voor dit rompelement adviseren wij 3 LED-opbouwlampen.		Voor dit rompelement adviseren wij 2 LED-opbouwlampen.		Voor dit rompelement adviseren wij 3 LED-opbouwlampen.	
Hoogglans chroom	zwart	Hoogglans chroom	zwart	Hoogglans chroom	zwart
3961	3971	3961	3971	3961	3971
3x -	3x -	2x -	2x -	3x -	3x -

Rompelementen voor schuifdeuren

Rompelementen voor schuifdeuren Rompelementen op sokkel met 2 buitenzijden, tussenzijde(n) – elk 2,0 cm dik – en achterwand Hoogtes: 229,6 cm en 268,0 cm Breedtes: Zie tabel Diepte: Romp en front incl. greeplijst: 68,6 cm Hoogtes, breedtes en dieptes met LED-opbouwlamp of kroonlijst: zie tabel blz. 67 De kleerkastindeling (bijv. legplanken, kleerstangen, laden, enz.) kunnen binnen het rastersysteem individueel worden gepland.	met 3 tussenzijden   322 cm breed		met 2 tussenzijden   332 cm breed	
	229,6 cm hoog	268,0 cm hoog	229,6 cm hoog	268,0 cm hoog
	12001320	12002320	12001330	12002330
Prijsgr. I II	- -	- -	- -	- -
Meerprijs voor kroonlijst A 	0303201		0303301	
Prijsgr. I II	- -		- -	
Meerprijs voor kroonlijst B 	0303202		0303302	
Prijsgr. I II	- -		- -	
Meerprijs voor LED-inbouwspots voor kroonlijst per element: 1 spot 	Voor dit rompelement adviseren wij 4 LED-inbouwspots. 386 4x -		Voor dit rompelement adviseren wij 3 LED-inbouwspots. 386 3x -	
Meerprijs voor geïntegreerde LED-designlampen voor kroonlijst per element: 1 designlamp 	Voor dit rompelement adviseren wij 4 geïntegreerde LED-designlampen. 385 4x -		Voor dit rompelement adviseren wij 3 geïntegreerde LED-designlampen. 385 3x -	
Meerprijs voor LED-opbouwlamp per element: 1 lamp 	Voor dit rompelement adviseren wij 4 LED-opbouwlampen. Hoogglans chroom zwart 3961 3971 4x - 4x -		Voor dit rompelement adviseren wij 3 LED-opbouwlampen. Hoogglans chroom zwart 3961 3971 3x - 3x -	

Aanwijzingen m.b.t. energieklassen:
zie blz. 87

Bij uw planning a.u.b. rekening houden met 4 cm ruimte
tussen kastromp en plafond alsmede 2 cm ruimte aan de
zijanten voor de montage!

A.u.b. de uitvoering van de
kleerkastindeling vermelden!

MULTI-FORMA

met 3 tussenzijden

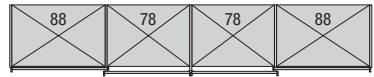
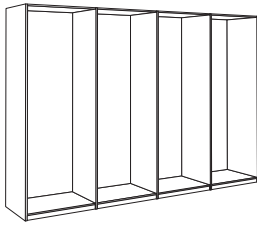

342

342 cm breed

met 3 tussenzijden

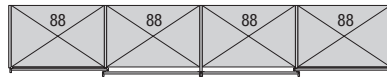
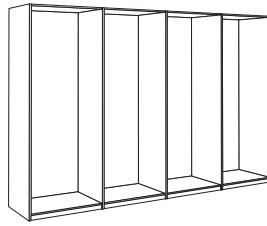

362

362 cm breed

met 3 tussenzijden

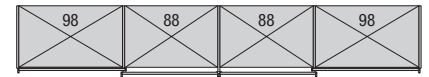
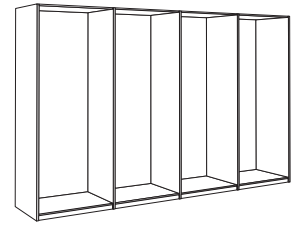





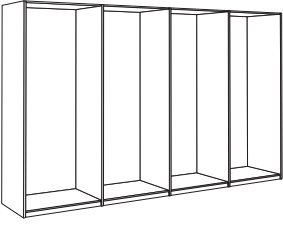
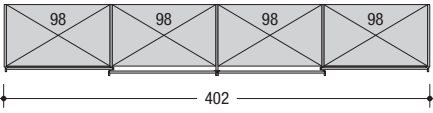

382

382 cm breed

229,6 cm hoog	268,0 cm hoog	229,6 cm hoog	268,0 cm hoog	229,6 cm hoog	268,0 cm hoog
12001340	12002340	12001360	12002360	12001380	12002380
-	-	-	-	-	-
0303401		0303601		0303801	
-		-		-	
0303402		0303602		0303802	
-		-		-	
Voor dit rompelement adviseren wij 4 LED-inbouwspots.		Voor dit rompelement adviseren wij 4 LED-inbouwspots.		Voor dit rompelement adviseren wij 4 LED-inbouwspots.	
386		386		386	
4x -		4x -		4x -	
Voor dit rompelement adviseren wij 4 geïntegreerde LED-designlampen.		Voor dit rompelement adviseren wij 4 geïntegreerde LED-designlampen.		Voor dit rompelement adviseren wij 4 geïntegreerde LED-designlampen.	
385		385		385	
4x -		4x -		4x -	
Voor dit rompelement adviseren wij 4 LED-opbouwlampen.		Voor dit rompelement adviseren wij 4 LED-opbouwlampen.		Voor dit rompelement adviseren wij 4 LED-opbouwlampen.	
Hoogglans chroom	zwart	Hoogglans chroom	zwart	Hoogglans chroom	zwart
3961	3971	3961	3971	3961	3971
4x -	4x -	4x -	4x -	4x -	4x -

Rompelementen voor schuifdeuren

<p>Rompelementen voor schuifdeuren Rompelementen op sokkel met 2 buitenzijden, tussenzijde(n) – elk 2,0 cm dik – en achterwand</p> <p>Hoogtes: 229,6 cm en 268,0 cm</p> <p>Breedtes: Zie tabel</p> <p>Diepte: Romp en front incl. greeplijst: 68,6 cm</p> <p>Hoogtes, breedtes en dieptes met LED-opbouwlamp of kroonlijst: zie tabel blz. 67</p> <p>De kleerkastindeling (bijv. legplanken, kleerstangen, laden, enz.) kunnen binnen het rastersysteem individueel worden gepland.</p>	<p>Aanwijzingen m.b.t. energieklassen: zie blz. 87</p> <p>Bij uw planning a.u.b. rekening houden met 4 cm ruimte tussen kastromp en plafond alsmede 2 cm ruimte aan de zijkanten voor de montage!</p> <p>A.u.b. de uitvoering van de kleerkastindeling vermelden!</p>		<p>met 3 tussenzijden</p>   <p>402 cm breed</p>	
	<p>229,6 cm hoog</p> <p>12001400</p> <p>Prijsgr. I - II -</p>		<p>268,0 cm hoog</p> <p>12002400</p> <p>Prijsgr. I - II -</p>	
<p>Meerprijs voor kroonlijst A</p>  <p>Prijsgr. I - II -</p>	<p>0304001</p> <p>-</p>			
<p>Meerprijs voor kroonlijst B</p>  <p>Prijsgr. I - II -</p>	<p>0304002</p> <p>-</p>			
<p>Meerprijs voor LED-inbouwspots voor kroonlijst</p> <p>per element: 1 spot</p> 	<p>Voor dit rompelement adviseren wij 4 LED-inbouwspots.</p> <p>386</p> <p>4x -</p>			
<p>Meerprijs voor geïntegreerde LED-designlampen voor kroonlijst</p> <p>per element: 1 designlamp</p> 	<p>Voor dit rompelement adviseren wij 4 geïntegreerde LED-designlampen.</p> <p>385</p> <p>4x -</p>			
<p>Meerprijs voor LED-opbouwlamp</p> <p>per element: 1 lamp</p> 	<p>Hoogglans chroom</p> <p>3961</p> <p>4x -</p>		<p>zwart</p> <p>3971</p> <p>4x -</p>	

Fronten voor rompelementen – Schuifdeuren

MULTI-FORMA

Fronten voor rompelementen – Schuifdeuren		Schuifdeuren voor rompelementen met een binnenbreedte van 78 cm		Schuifdeuren voor rompelementen met een binnenbreedte van 88 cm	
		<p>N.B.: Rompelementen bestaande uit 2 elementen moeten worden voorzien van één achterlopende deur en één voorlopende deur. Rompelementen bestaande uit 3 elementen moeten worden voorzien van twee achterlopende deuren en één voorlopende deur. Rompelementen bestaande uit 4 elementen moeten worden voorzien van twee achterlopende deuren en twee voorlopende deuren.</p>			
voor 229,6 cm rompelementhoogte = 228,2 cm hoog voor 268,0 cm rompelementhoogte = 266,6 cm hoog Frontdikte: 2,3 cm					
1 schuifdeur		voor 229,6 cm hoogte	voor 268,0 cm hoogte	voor 229,6 cm hoogte	voor 268,0 cm hoogte
Design Horizontaal (SA) 	Prijsgr. I II	SA111010 - -	SA112010 - -	SA111020 - -	SA112020 - -
Design Verticaal (SC) 	Prijsgr. I II	SC111010 - -	SC112010 - -	SC111020 - -	SC112020 - -
Design Riem (SB) 	Prijsgr. I II	SB111010 - -	SB112010 - -	SB111020 - -	SB112020 - -
Meerprijs voor spiegel Elk schuifdeurpaneel kan, naar keuze, tegen meerprijs met een spiegel worden voorzien. Spiegels zijn niet mogelijk bij 268,0 cm hoge deuren voor elementen met een binnenbreedte van 118,0 cm of meer.		Spiegelmeerprijs per schuifdeurpaneel: -		Spiegelmeerprijs per schuifdeurpaneel: -	
Meerprijs voor lamellen Elk schuifdeurpaneel in Design Verticaal (SC) kan, naar keuze, tegen meerprijs met lamellen worden voorzien. Lamellen zijn niet mogelijk bij Design Horizontaal (SA) en Design Riem (SB).		Lamellenmeerprijs per schuifdeurpaneel: 0081021 - -		Lamellenmeerprijs per schuifdeurpaneel: 0081022 - -	

Fronten voor rompelementen – Schuifdeuren

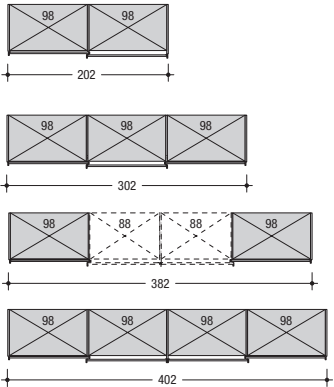
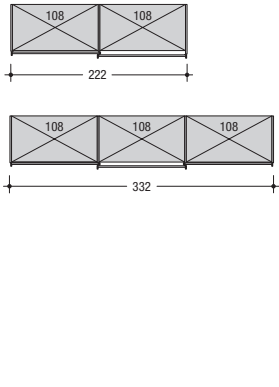
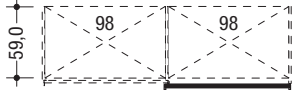
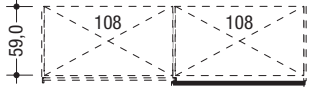
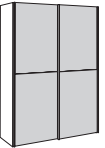
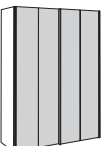
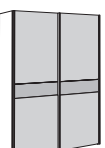
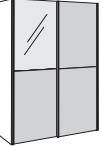
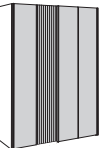
Fronten voor rompelementen – Schuifdeuren	Schuifdeuren voor rompelementen met een binnenbreedte van 98 cm		Schuifdeuren voor rompelementen met een binnenbreedte van 108 cm		
	<p>N.B.: Rompelementen bestaande uit 2 elementen moeten worden voorzien van één achterlopende deur en één voorlopende deur. Rompelementen bestaande uit 3 elementen moeten worden voorzien van twee achterlopende deuren en één voorlopende deur. Rompelementen bestaande uit 4 elementen moeten worden voorzien van twee achterlopende deuren en twee voorlopende deuren.</p>				
voor 229,6 cm rompelementhoogte = 228,2 cm hoog voor 268,0 cm rompelementhoogte = 266,6 cm hoog Frontdikte: 2,3 cm					
					
1 schuifdeur		voor 229,6 cm hoogte	voor 268,0 cm hoogte	voor 229,6 cm hoogte	voor 268,0 cm hoogte
Design Horizontaal (SA) 	Prijsgr. I II	SA111030 - -	SA112030 - -	SA111040 - -	SA112040 - -
Design Verticaal (SC) 	Prijsgr. I II	SC111030 - -	SC112030 - -	SC111040 - -	SC112040 - -
Design Riem (SB) 	Prijsgr. I II	SB111030 - -	SB112030 - -	SB111040 - -	SB112040 - -
Meerprijs voor spiegel Elk schuifdeurpaneel kan, naar keuze, tegen meerprijs met een spiegel worden voorzien. Spiegels zijn niet mogelijk bij 268,0 cm hoge deuren voor elementen met een binnenbreedte van 118,0 cm of meer.		Spiegelmeerprijs per schuifdeurpaneel: -		Spiegelmeerprijs per schuifdeurpaneel: -	
Meerprijs voor lamellen Elk schuifdeurpaneel in Design Verticaal (SC) kan, naar keuze, tegen meerprijs met lamellen worden voorzien. Lamellen zijn niet mogelijk bij Design Horizontaal (SA) en Design Riem (SB).		Lamellenmeerprijs per schuifdeurpaneel: 0081023 - -		Lamellenmeerprijs per schuifdeurpaneel: 0081024 - -	

Fronten voor rompelementen – Schuifdeuren

MULTI-FORMA

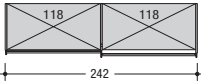
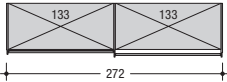
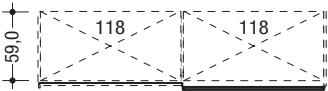
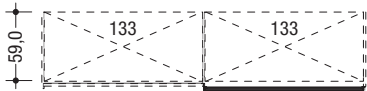
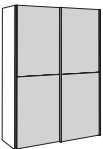
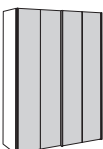
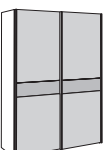
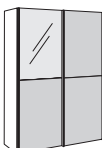
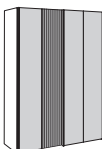
Fronten voor rompelementen – Schuifdeuren	Schuifdeuren voor rompelementen met een binnenbreedte van 118 cm		Schuifdeuren voor rompelementen met een binnenbreedte van 133 cm		
	<p>N.B.: Rompelementen bestaande uit 2 elementen moeten worden voorzien van één achterlopende deur en één voorlopende deur. Schuifdeuren in Design Horizontaal (SA) en Design Riem (SB) zijn verticaal verdeeld voor de hoogte van 268,0 cm.</p>				
<p>voor 229,6 cm rompelementhoogte = 228,2 cm hoog</p> <p>voor 268,0 cm rompelementhoogte = 266,6 cm hoog</p> <p>Frontdikte: 2,3 cm</p>					
					
1 schuifdeur		voor 229,6 cm hoogte	voor 268,0 cm hoogte	voor 229,6 cm hoogte	voor 268,0 cm hoogte
Design Horizontaal (SA) 	Prijsgr. I II	SA111050 - -	SA112050 - -	SA111060 - -	SA112060 - -
Design Verticaal (SC) 	Prijsgr. I II	SC111050 - -	SC112050 - -	SC111060 - -	SC112060 - -
Design Riem (SB) 	Prijsgr. I II	SB111050 - -	SB112050 - -	SB111060 - -	SB112060 - -
Meerprijs voor spiegel Elk schuifdeurpaneel kan, naar keuze, tegen meerprijs met een spiegel worden voorzien. Spiegels zijn niet mogelijk bij 268,0 cm hoge deuren voor elementen met een binnenbreedte van 118,0 cm of meer.		Spiegelmeerprijs per schuifdeurpaneel: -	X	Spiegelmeerprijs per schuifdeurpaneel: -	X
Meerprijs voor lamellen Elk schuifdeurpaneel in Design Verticaal (SC) kan, naar keuze, tegen meerprijs met lamellen worden voorzien. Lamellen zijn niet mogelijk bij Design Horizontaal (SA) en Design Riem (SB).		Lamellenmeerprijs per schuifdeurpaneel: 0081025 - -	Lamellenmeerprijs per schuifdeurpaneel: 0081026 - -		

Fronten voor rompelementen – Schuifdeuren

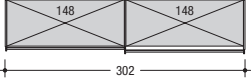
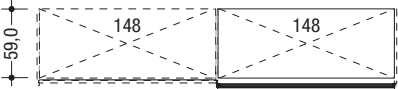
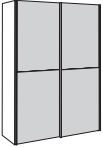
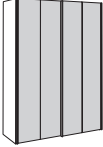
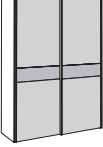
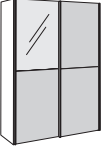
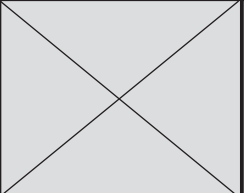
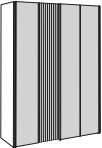
<p>Fronten voor rompelementen – Schuifdeuren</p> <p>voor 229,6 cm rompelementhoogte = 228,2 cm hoog</p> <p>voor 268,0 cm rompelementhoogte = 266,6 cm hoog</p> <p>Frontdikte: 2,3 cm</p>	<p>Schuifdeuren voor rompelementen met een binnenbreedte van 148 cm</p> <p>N.B.: Rompelementen bestaande uit 2 elementen moeten worden voorzien van één achterlopende deur en één voorlopende deur. Schuifdeuren in Design Horizontaal (SA) en Design Riem (SB) zijn verticaal verdeeld voor de hoogte van 268,0 cm.</p>  			
<p>1 schuifdeur</p>		<p>voor 229,6 cm hoogte</p>	<p>voor 268,0 cm hoogte</p>	
<p>Design Horizontaal (SA)</p> 	<p>Prijsgr. I II</p>	<p>SA111070</p> <p>- -</p>	<p>SA112070</p> <p>- -</p>	
<p>Design Verticaal (SC)</p> 	<p>Prijsgr. I II</p>	<p>SC111070</p> <p>- -</p>	<p>SC112070</p> <p>- -</p>	
<p>Design Riem (SB)</p> 	<p>Prijsgr. I II</p>	<p>SB111070</p> <p>- -</p>	<p>SB112070</p> <p>- -</p>	
<p>Meerprijs voor spiegel Elk schuifdeurpaneel kan, naar keuze, tegen meerprijs met een spiegel worden voorzien. Spiegels zijn niet mogelijk bij 268,0 cm hoge deuren voor elementen met een binnenbreedte van 118,0 cm of meer.</p> 		<p>Spiegelmeerprijs per schuifdeurpaneel:</p> <p>-</p>		
<p>Meerprijs voor lamellen Elk schuifdeurpaneel in Design Verticaal (SC) kan, naar keuze, tegen meerprijs met lamellen worden voorzien. Lamellen zijn niet mogelijk bij Design Horizontaal (SA) en Design Riem (SB).</p> 	<p>Prijsgr. I II</p>	<p>Lamellenmeerprijs per schuifdeurpaneel:</p> <p>0081027</p> <p>- -</p>		







Bovenste kastdeksel

<p>Bovenste kastdeksel 4,3 cm dik, 68,6 cm diep</p> <p>Alle schuifdeurkasten kunnen worden voorzien van een extra bovenste kastdeksel. De bovenste kastdeksel worden per elke begonnen 10 cm berekend. Ter vereenvoudiging hoeft slechts de totale breedte van de klerkast aangegeven te worden. De bovenste kastdeksel bestaan tot een lengte van max. 275 cm breedte uit één stuk.</p>	<p>Prijsgr. I II</p>	
		<p>Prijs per begonnen 10 cm:</p> <p>0300020</p> <p>-</p> <p>-</p>

Verlichting

Alle schuifdeurkasten zijn naar keuze ook met kroonlijst en LED-verlichting resp. met LED-opbouwlampen verkrijgbaar. Standaard wordt boven ieder element een LED-inbouwspot (2 W), een geïntegreerde LED-designlamp (3,2 W) of een LED-opbouwlamp (3,2 W) aangebracht. Wij verzoeken u in elk geval bij uw bestelling een plattegrondtekening bij te voegen.

De aan- en uitschakeling geschiedt m.b.v. een voetschakelaar naast de kast. Als alternatief is, tegen meerprijs, ook een radio-afstandsbediening verkrijgbaar. De radio-afstandsbediening bestaat uit een zender en een ontvanger, waarmee de complete verlichting aan- en uitgeschakeld kan worden. Bij toepassing van een radio-afstandsbediening vervalt de voetschakelaar.

<p>Radio-afstandsbediening</p> <p>Meerprijs voor radio-afstandsbediening met kleurtemperatuurverandering (zender + ontvanger) Type 2119 -</p>			
<p>Kroonlijst met LED-inbouwspots Meerprijs voor elke extra spot (2 W) Type 386 -</p>		<p>Dit product bevat een lichtbron van energie-efficiëntieklasse F. 12 V.</p> 	
<p>Kroonlijst met geïntegreerde LED-designlampen Meerprijs voor elke extra designlamp (3,2 W) Type 385 -</p>		<p>Dit product bevat een lichtbron van energie-efficiëntieklasse F. 12 V.</p> 	
<p>LED-opbouwlamp Meerprijs voor elke extra lamp (3,2 W) Type 3961 / 3971 -</p>		<p>Dit product bevat een lichtbron van energie-efficiëntieklasse E. 12 V.</p> 	



Kleerkastindelingen

Met deze hoogwaardige kastindelingen heeft hülsta een systeem ontwikkeld, dat aan de hoogste eisen op dit gebied voldoet. Het grote aantal verschillende types, een breed maatspectrum en de verschillende uitvoeringen onderstrepen de aanspraak op diversiteit en variabiliteit. De kastindeling is in iedere kleerkast – draaideur-, vouwdeur- en schuifdeurkast alsmede in het Multi-Forma ruimtesysteem – toe te passen.

Functie-elementen

Talrijke functie-elementen kenmerken de kleerkastindeling:

- Legplanken voor rechte en vervormde elementen, ook voor panorama-elementen en hoekopstellingen, presentatieplank, beschermmatje
- Legplanken incl. kleeerstang met geïntegreerde LED-verlichting voor rechte elementen, met automatische in- en uitschakeling of met voetschakelaar
- LED-lichtplanken voor rechte elementen en draaideur-hoekkast, met automatische in- en uitschakeling of met voetschakelaar
- Kleeerstangen voor rechte elementen en afgeschuinde eidelementen
- Stropdassen- en pantalonhouders, ook uittrekbaar
- Binnenspiegel voor de binnenzijde van de kastdeur
- Tussenschot-inbouwsets en kleeerlift

Laden

Voor een optimaal gebruik van de kast biedt de individuele planning de mogelijkheid voor een individuele vormgeving van het kastinterieur.

- Individuele planning met rompen in 5 hoogtematen, laden met houten of glasfront
- Vakindeling voor stropdassen en lingerie voor laden met glasfront

Kwaliteitskenmerken

- **hülsta-SoftFlow:** alle laden zijn volledig uitschuifbaar en uitgerust met bodemgeleiders en geluiddempend zelfsluitmechanisme
- Stropdassenhouders in hoogwaardige chroomuitvoering
- Ladebakjes altijd in grijs
- Door het gebruik van speciaal beslag eenvoudig te monteren
- Alle onderdelen binnen hebben opvullijsten om bij geopende deuren de toegang te vergemakkelijken
- Alle houten onderdelen, naar keuze, in verschillende uitvoeringen

Max. belastingen

Max. belastingen:

Max. belasting van houten planken (tot 58 cm breedte): 35 kg



Max. belasting van houten planken (tussen 58 en 98 cm breedte): 30 kg

Max. belasting van houten planken (vanaf 98 cm breedte) en laden: 25 kg



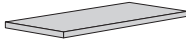
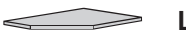
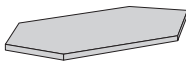
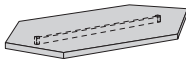
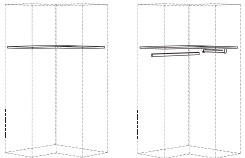
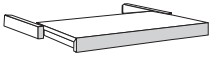
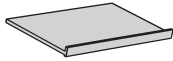

Uitvoeringsoverzicht



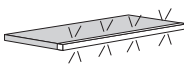

Uitvoerings-nr.	Uitvoeringen
1058 0664	Lak puurwit Lak antraciet

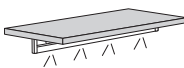
A.u.b. in uw bestelling de naam van het programma vermelden, waarvoor de kleerkastindeling bestemd is.

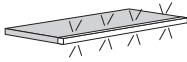

		voor kast- binnen- breedtes	Typenr.	
 <p>Legplank 2,3 cm dik (tot 108 cm breedte) 2,6 cm dik (tussen 118-148 cm breedte) 2,6 cm dik incl. versterking (vanaf 158 cm breedte)</p>	voor rechte elementen	28 cm 38 cm 48 cm 58 cm 68 cm 78 cm 88 cm 98 cm 108 cm 118 cm 128 cm 133 cm 138 cm 148 cm 158 cm 198 cm	79001 79002 79003 790032 790088 79004 79005 79006 790065 790068 790077 790066 790078 790067 79007 79008	- - - - - - - - - - - - - - - -
	 L	voor vervormde eindelemen- ten van Multi-Forma	48 cm 98 cm	790081 L 790082 R 790091 L 790092 R
  <p>Hoek-legplank voor draaideur-hoekkast 45°, 2,3 cm dik</p>	zonder klerstang		79020	-
	met klerstang	Kleerhang hoog- glans chroom Kleerhang antraciet	79021 79022	- -
 <p>Hoek-legplank voor draaideur-hoekkast 90°, volledig toegankelijk, 2,3 cm dik</p>	zonder klerstangen		790521 L 790522 R	- -
	met 2 klerstangen	Kleerhangen hoogglans chroom	790531 L 790532 R	- -
		Kleerhangen antraciet	790533 L 790534 R	- -
 <p>Uittrekbare legplank 7,2 cm hoog</p> <p>De uittrekbare legplank kan uitsluitend in draaideur- elementen worden gemonteerd.</p>	voor rechte elementen	48 cm 78 cm 98 cm	79413 79414 79416	- - -
	Meerprijs voor uittrekbare legplank in speciale breedte		99910	-
 <p>Presentatieplank 2,3 cm dik; aan de voorkant voorzien van een 6,0 cm hoge richel</p> <p>Inbouwhoogte: ca. 17,5 cm bij montage in schuine stand</p>	voor rechte elementen	48 cm 58 cm 68 cm 78 cm 88 cm 98 cm 108 cm	79503 79502 79508 79504 79505 79506 795065	- - - - - - -
 <p>Beschermmatje van zilverkleurig kunststof; voor presentatieplank</p>	voor rechte elementen	48 cm 58 cm 68 cm 78 cm 88 cm 98 cm 108 cm	79563 79562 79568 79564 79565 79566 795665	- - - - - - -

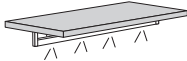

Kleerkastindelingen

LED-verlichting met automatische in- en uitschakeling d.m.v. een bewegingssensor				voor kast-binnen-breedtes	Typenr.			
 <p>LED-lichtplank 2,9 cm dik; met LED-verlichting; met automatische in- en uitschakeling d.m.v. een bewegingssensor</p> <p>Het plannen van deze lichtplanken achter draaideuren in Design Glas (GL) en in het Multi-Forma ruimtesysteem wordt afgeraden.</p> <p>Dit product bevat een lichtbron van energie-efficiëntieklasse F. 12 V.</p> 	voor rechte elementen		3,4 W	38 cm	79732	-		
			4,3 W	48 cm	79733	-		
			5,3 W	58 cm	797302	-		
			6,3 W	68 cm	797038	-		
			7,2 W	78 cm	79734	-		
			8,2 W	88 cm	79735	-		
			9,0 W	98 cm	79736	-		
			10,1 W	108 cm	797365	-		
			11,0 W	118 cm	797368	-		
			12,0 W	128 cm	797377	-		
			12,5 W	133 cm	797366	-		
			13,0 W	138 cm	797378	-		
			14,0 W	148 cm	797367	-		
	15,0 W	158 cm	79737	-				
	18,7 W	198 cm	79738	-				
<p>Dit product bevat een lichtbron van energie-efficiëntieklasse F. 12 V.</p> 	voor draaideurhoek-kast 45°	zonder klerstang	4,4 W		79739	-		
		met klerstang	4,4 W	Klerstang hoogglans chroom	79740	-		
			4,4 W	Klerstang antraciet	79741	-		
		 <p>Legplank incl. klerstang met geïntegreerde LED-verlichting met automatische in- en uitschakeling d.m.v. een bewegingssensor</p> <p>Legplank en klerstang in dezelfde uitvoering dan de kleerkastindeling</p> <p>Het plannen van deze legplanken achter draaideuren in Design Glas (GL) en in het Multi-Forma ruimtesysteem wordt afgeraden.</p> <p>Dit product bevat een lichtbron van energie-efficiëntieklasse F. 12 V.</p> 	voor rechte elementen	Legplank en klerstang puurwit	2,6 W	38 cm	797317	-
					3,5 W	48 cm	797303	-
					4,4 W	58 cm	797304	-
5,3 W	68 cm				797305	-		
6,2 W	78 cm				797306	-		
7,1 W	88 cm				797307	-		
8,0 W	98 cm				797308	-		
8,9 W	108 cm				797309	-		
9,8 W	118 cm				797310	-		
10,7 W	128 cm				797311	-		
11,2 W	133 cm				797312	-		
11,6 W	138 cm				797313	-		
12,5 W	148 cm				797314	-		
13,4 W	158 cm				797315	-		
17,0 W	198 cm			797316	-			
Legplank en klerstang antraciet	2,6 W			38 cm	797417	-		
	3,5 W			48 cm	797403	-		
	4,4 W			58 cm	797404	-		
	5,3 W			68 cm	797405	-		
	6,2 W			78 cm	797406	-		
	7,1 W			88 cm	797407	-		
	8,0 W			98 cm	797408	-		
	8,9 W			108 cm	797409	-		
	9,8 W			118 cm	797410	-		
	10,7 W			128 cm	797411	-		
	11,2 W			133 cm	797412	-		
	11,6 W			138 cm	797413	-		
	12,5 W			148 cm	797414	-		
	13,4 W	158 cm	797415	-				
17,0 W	198 cm	797416	-					

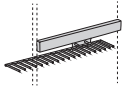
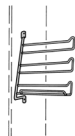
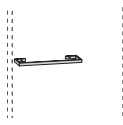
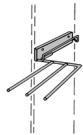
LED-verlichting met voetschakelaar				voor kastbinnenbreedtes	Typenr.		
<p>LED-verlichting incl. voetschakelaar. Voor de schakeling is een radio-afstandsbediening verkrijgbaar (tegen meerprijs).</p>							
 <p>LED-lichtplank 2,9 cm dik; met LED-verlichting; met voetschakelaar</p> <p>Uitsluitend achter draaideuren in Design Glas (GL) en in het Multi-Forma ruimte-systeem te plannen.</p> <p>Dit product bevat een lichtbron van energie-efficiëntieklasse F. 12 V. </p>	voor rechte elementen		2,4 W 3,4 W 4,3 W 7,2 W 9,0 W	28 cm 38 cm 48 cm 78 cm 98 cm	79931 79932 79933 79934 79936	- - - - -	
	voor draai-deurhoek-kast 45°	zonder kleerstang	4,4 W		79939	-	
	<p>Legplank incl. kleerstang met geïntegreerde LED-verlichting met voetschakelaar</p> <p>Legplank en kleerstang in dezelfde uitvoering dan de kleerkastindeling</p> <p>Uitsluitend achter draaideuren in Design Glas (GL) en in het Multi-Forma ruimte-systeem te plannen.</p> <p>Dit product bevat een lichtbron van energie-efficiëntieklasse F. 12 V. </p>	voor rechte elementen	met kleerstang	4,4 W	Kleerstang hoogglans chroom	79940	-
					4,4 W	Kleerstang antraciet	79941
 <p>Legplank incl. kleerstang met geïntegreerde LED-verlichting met voetschakelaar</p> <p>Legplank en kleerstang in dezelfde uitvoering dan de kleerkastindeling</p> <p>Uitsluitend achter draaideuren in Design Glas (GL) en in het Multi-Forma ruimte-systeem te plannen.</p> <p>Dit product bevat een lichtbron van energie-efficiëntieklasse F. 12 V. </p>	voor rechte elementen	Legplank en kleerstang puurwit	3,5 W	28 cm 38 cm 48 cm 78 cm 98 cm	797518 797517 797503 797506 797508	- - - - -	
			Legplank en kleerstang antraciet	3,5 W	28 cm 38 cm 48 cm 78 cm 98 cm	797618 797617 797603 797606 797608	- - - - -

Kleerkastindelingen

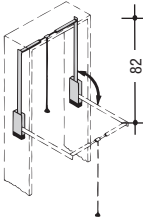
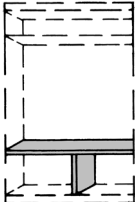
			voor kast- binnen- breedtes	Typenr.	
 <p>Kleerstang naadloos profielbuis met 2 houders</p>	<p>Kleerstang hoogglans chrom</p>	<p>voor rechte elementen en vervormde eindelementen</p>	<p>28 cm 38 cm 48 cm 58 cm 68 cm 78 cm 88 cm 98 cm 108 cm 118 cm 128 cm 133 cm 138 cm 148 cm 158 cm 198 cm</p>	<p>79011 79012 79013 790182 790018 79014 79015 79016 790165 790168 790177 790166 790178 790167 79017 79018</p>	<p>- - - - - - - - - - - - - - - -</p>
	<p>Kleerstang antraciet</p>	<p>voor rechte elementen en vervormde eindelementen</p>	<p>28 cm 38 cm 48 cm 58 cm 68 cm 78 cm 88 cm 98 cm 108 cm 118 cm 128 cm 133 cm 138 cm 148 cm 158 cm 198 cm</p>	<p>79111 79112 79113 791182 791018 79114 79115 79116 791165 791168 791177 791166 791178 791167 79117 79118</p>	<p>- - - - - - - - - - - - - - - -</p>
 <p>Uittrekbare stropdassenhouder verchromd, voor montage aan de binnenzijde van de kastromp</p> <p>voor 17 stropdassen</p> <p>13,0 cm hoog, 9,0 cm breed, 54,0 cm diep</p>				<p>79145</p>	<p>-</p>
 <p>Stropdassenhouder verchromd, voor montage aan de linker binnenzijde van de kastromp</p> <p>voor 18 stropdassen</p> <p>29,5 cm hoog, 25,0 cm breed, 8,0 cm diep</p>				<p>79144</p>	<p>-</p>
 <p>Stropdassenhouder verchromd, voor montage aan de binnenzijde van draaideuren</p> <p>voor 3 stropdassen</p> <p>1,3 cm hoog, 26,0 cm breed, 5,0 cm diep</p>				<p>79153</p>	<p>-</p>
 <p>Uittrekbare pantalonhouder verchromd, voor montage aan de binnenzijde van de kastromp</p> <p>voor 3 pantalons</p> <p>26,0 cm hoog, 50,5 cm breed, 7,5 cm diep</p>				<p>79146</p>	<p>-</p>
 <p>Binnenspiegel voor montage aan de binnenzijde van 229,6 en 268,0 cm hoge alsmede 40 en 50 cm brede, rechte draaideuren. A.u.b. duidelijk in de order aangeven welke draaideuren met een binnenspiegel voorzien moeten worden.</p> <p>Neem a.u.b. contact op met uw hülsta-klantadviseur als de binnenspiegel los moet worden geleverd (d.w.z. niet al op een draaideur gemonteerd).</p>				<p>79154</p>	<p>-</p>

		voor kast- binnen- breedtes	Typenr.	
 <p>Kleerlift 2-armig, aluminiumkleurig, uitzwenkbare klerstang met afremmechanisme</p> <p>Max. belasting: 10 kg</p>	voor draaideurkasten	68 cm 78 cm 98 cm 108 cm	79183 79184 79186 791865	- - - -
	voor vouw- en schuifdeurkasten	78 cm 88 cm 98 cm 108 cm 118 cm	78184 78185 78186 781865 781875	- - - - -
 <p>Tussenschot-inbouwset voor draai- en vouwdeurkasten alsmede voor open rompelementen van het Multi-Forma ruimtesysteem met de element-binnenbreedtes 138, 158 en 198 cm, bestaande uit:</p> <p>1 tussenschot (standaard midden onder de constructieplank) en 1 constructieplank</p> <p>bij 138 cm breedte: twee 68 cm brede vakken bij 158 cm breedte: twee 78 cm brede vakken bij 198 cm breedte: twee 98 cm brede vakken</p> <p>Voor de tussenschot-inbouwset zijn laden vereist (zie blz. 97).</p>	1 Raster hoog Totale hoogte: 22,2 cm	138 cm 158 cm 198 cm	791364 791374 791384	- - -
	2 Raster hoog Totale hoogte: 41,4 cm	138 cm 158 cm 198 cm	791360 791370 791380	- - -
	3 Raster hoog Totale hoogte: 60,6 cm	138 cm 158 cm 198 cm	791361 791371 791381	- - -
	4 Raster hoog Totale hoogte: 79,8 cm	138 cm 158 cm 198 cm	791362 791372 791382	- - -
	5 Raster hoog Totale hoogte: 99,0 cm	138 cm 158 cm 198 cm	791363 791373 791383	- - -
 <p>Tussenschot voor draai- en vouwdeurkasten en voor open rompelementen van het Multi-Forma ruimtesysteem.</p> <p>A.u.b. voor type 79134 de exacte hoogte vermelden!</p> <p>Afb.: type 79132</p>	153,4 cm hoog (zoals afbeelding)		79132	-
	153,5 - 259,7 cm hoog		79134	-

Kleerkastindelingen

Belangrijke aanwijzingen voor het plaatsen van laden in kleerkasten

In draai-, vouw- en schuifdeurkasten alsmede in het Multi-Forma ruimtesysteem is het mogelijk extra toebehoor te plaatsen. Deze onderdelen dienen altijd bevestigd te worden aan de buiten- en/of tussenzijden van de kleerkast, d.w.z. het toebehoor heeft dezelfde breedtemaat als de binnenbreedte van het betreffende kleerkastelement (zie voorbeeld 1 en 3-6). Daarnaast bestaat echter de mogelijkheid het toebehoor aan een kant vrijstaand te plaatsen. In dat geval dient een extra rompfafdekking besteld te worden (zie voorbeelden 2, 7 en 8). Helemaal vrijstaand toebehoor is niet mogelijk!

Bij kleerkastindelingen wordt onderscheid gemaakt tussen toebehoor voor draaideurkasten en het Multi-Forma ruimtesysteem en toebehoor voor vouw- en schuifdeurkasten.

Laden van het toebehoor voor **draaideurkasten** en het **Multi-Forma ruimtesysteem** zijn aan beide zijden van smalle opvullijsten voorzien (zie de linkse kastelementen van de voorbeelden 1 en 2).

Omdat vouw- resp. schuifdeuren vanwege hun constructie niet zover als draaideuren geopend kunnen worden, is het toebehoor voor **vouw- en schuifdeurkasten** aan de ene kant van een smalle en aan de andere kant van een brede opvullijst voorzien. Daarom worden de toebehoordelen voor vouw- en schuifdeurkasten gekenmerkt als „**toebehoor links = L**“ (d.w.z. de brede opvullijst is aan de linker kant van het toebehoor gemonteerd) en „**toebehoor rechts = R**“ (d.w.z. de brede opvullijst is aan de rechter kant van het toebehoor gemonteerd).

Bij **vouwdeurkasten** moet de brede opvullijst van het toebehoor gemonteerd worden aan de kant van de vouwdeurelementen, waaraan de vouwdeuren bevestigd zijn (zie de middelste en rechtse kastelementen van de voorbeelden 1 en 2 en het voorbeeld 3). N.B.: Om de vouwdeuren ver genoeg te kunnen openen, moet een ruimte van ca. 5 cm tot de wand vrij worden gelaten. De benodigde afstand is bovendien afhankelijk van de geplande greep. Wij raden aan eventueel navraag te doen bij hülsta.

Bij **2- en 4-drs. schuifdeurkasten** moet de brede opvullijst van het toebehoor altijd aan een tussenzijde van de schuifdeurelementen worden gemonteerd (zie voorbeelden 4 en 6). Hetzelfde geldt ook m.b.t. de buitenste elementen van een **3-drs. schuifdeurkast**, waarbij het toebehoor voor het middelste element altijd links van de brede opvullijst voorzien moet zijn (zie voorbeeld 5). Worden toebehoordelen éézijdig vrijstaand met een rompfafdekking geplaatst (zie voorbeelden 2, 7 en 8) dan gelden dezelfde voorwaarden als hierboven beschreven.

Worden twee laden direct naast elkaar geplaatst, a.u.b. een tussenschot-inbouwset gebruiken (zie voorbeeld 3).

N.B.: De tekeningen op de volgende blz. tonen het toebehoor voor draaideurkasten (d.w.z. aan beide zijden met smalle opvullijsten)!

Voorbeeld 1 Draai-/vouwdeurkast

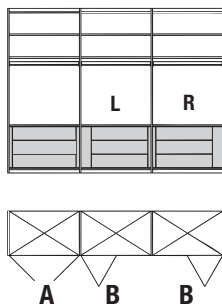

- A:** Toebehoor in draaideurelement met smalle opvullijsten aan beide kanten
- B:** Toebehoor in vouwdeurelement met brede opvullijst aan de kant, waar de vouwdeur bevestigd is

Voorbeeld 2 Draai-/vouwdeurkast

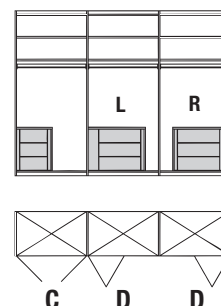

- C:** Toebehoor, éézijdig vrijstaand, in draaideurelement met smalle opvullijsten aan beide kanten
- D:** Toebehoor, éézijdig vrijstaand, in vouwdeurelement met brede opvullijst aan de kant, waar de vouwdeur bevestigd is

Voorbeeld 3

Vouwdeurkast:

Panorama-element met 5 Raster hoge tussenschot-inbouwset

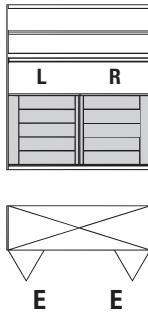

E: Toebehoor in vouwdeurkast met brede opvullijst aan de kant, waar de vouwdeur bevestigd is

Voorbeeld 4

2-drs. schuifdeurkast

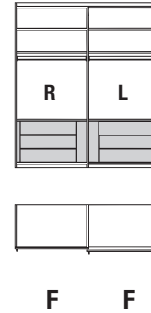

F: Toebehoor in schuifdeurkast met brede opvullijst aan de tussenzijde van het schuifdeurelement

Voorbeeld 5

3-drs. schuifdeurkast

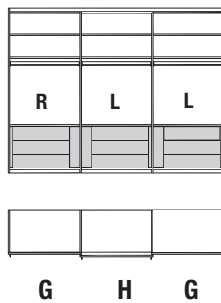

G: Toebehoor in schuifdeurkast met brede opvullijst aan de tussenzijde van het schuifdeurelement
H: Toebehoor in schuifdeurkast in het middelste element altijd met brede opvullijst aan de linker kant

Voorbeeld 6

4-drs. schuifdeurkast

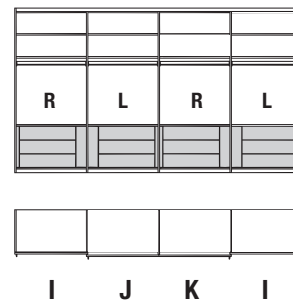

I: Toebehoor in schuifdeurkast met brede opvullijst aan de tussenzijde van het schuifdeurelement
J: Toebehoor in schuifdeurkast in het linker element in het midden altijd met brede opvullijst aan de linker kant
K: Toebehoor in schuifdeurkast in het rechter element in het midden altijd met brede opvullijst aan de rechter kant

Voorbeeld 7

2-drs. schuifdeurkast

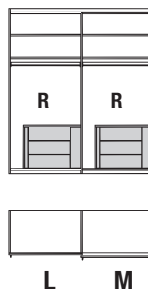

L: Toebehoor, éézijdig vrijstaand, in schuifdeurkast met brede opvullijst aan de tussenzijde van het schuifdeurelement
M: Omdat het toebehoor in de schuifdeurkast in het rechter element éézijdig vrijstaand gemonteerd is en niet reikt tot aan de tussenzijde van het element, kan de brede opvullijst ook aan de buitenzijde van het schuifdeurelement bevestigd worden.

Voorbeeld 8

4-drs. schuifdeurkast

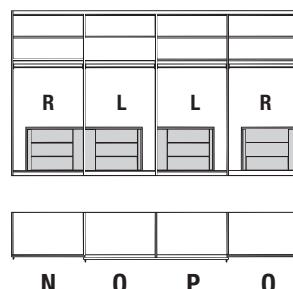



N: Toebehoor, éézijdig vrijstaand, in schuifdeurkast met brede opvullijst aan de tussenzijde van het schuifdeurelement
O: Toebehoor, éézijdig vrijstaand, in schuifdeurkast in het linker element in het midden altijd met brede opvullijst aan de linker kant
P: Toebehoor, éézijdig vrijstaand, in schuifdeurkast in het rechter element in het midden altijd met brede opvullijst aan de rechter kant
Q: Omdat het toebehoor in de schuifdeurkast in het rechter element éézijdig vrijstaand gemonteerd is en niet reikt tot aan de tussenzijde van het element, kan de brede opvullijst ook aan de buitenzijde van het schuifdeurelement bevestigd worden.

Kleerkastindelingen

Individuele planning van de kleerkastindeling

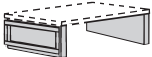
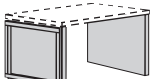
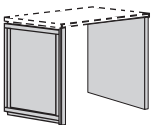
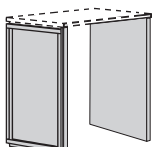
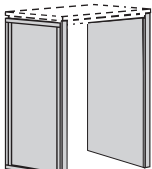
Alle rompen bestaan uit opvullijsten en kunnen individueel met verschillende laden worden uitgerust. Als bovenste afdekking moet een dekblad worden gepland. Voor éézijdig vrijstaande montage in de kleerkast dient een rompafdekking besteld te worden. Worden twee rompen direct naast elkaar geplaatst, a.u.b. een tussenschot-inbouwset gebruiken. Accessoires: zie volgende blz. Laden met **hülsta-SoftFlow**.

		voor kast- binnen- breedtes	Typenr. voor draaideurkasten en het Multi- Forma-ruimte- systeem		Typenr. voor vouwdeur- en schuifdeurkasten		
 1 Raster romp	Totale hoogte: 21,5 cm	48 cm	460013	-	-	-	-
		58 cm	460012	-	460112 L	460212 R	-
		68 cm	460018	-	460118 L	460218 R	-
		78 cm	460014	-	460114 L	460214 R	-
		88 cm	460015	-	460115 L	460215 R	-
		98 cm	460016	-	460116 L	460216 R	-
108 cm	460017	-	460117 L	460217 R	-		
 2 Raster romp	Totale hoogte: 40,7 cm	48 cm	460023	-	-	-	-
		58 cm	460022	-	460122 L	460222 R	-
		68 cm	460028	-	460128 L	460228 R	-
		78 cm	460024	-	460124 L	460224 R	-
		88 cm	460025	-	460125 L	460225 R	-
		98 cm	460026	-	460126 L	460226 R	-
108 cm	460027	-	460127 L	460227 R	-		
 3 Raster romp	Totale hoogte: 59,9 cm	48 cm	460033	-	-	-	-
		58 cm	460032	-	460132 L	460232 R	-
		68 cm	460038	-	460138 L	460238 R	-
		78 cm	460034	-	460134 L	460234 R	-
		88 cm	460035	-	460135 L	460235 R	-
		98 cm	460036	-	460136 L	460236 R	-
108 cm	460037	-	460137 L	460237 R	-		
 4 Raster romp	Totale hoogte: 79,1 cm	48 cm	460043	-	-	-	-
		58 cm	460042	-	460142 L	460242 R	-
		68 cm	460048	-	460148 L	460248 R	-
		78 cm	460044	-	460144 L	460244 R	-
		88 cm	460045	-	460145 L	460245 R	-
		98 cm	460046	-	460146 L	460246 R	-
108 cm	460047	-	460147 L	460247 R	-		
 5 Raster romp	Totale hoogte: 98,3 cm	48 cm	460053	-	-	-	-
		58 cm	460052	-	460152 L	460252 R	-
		68 cm	460058	-	460158 L	460258 R	-
		78 cm	460054	-	460154 L	460254 R	-
		88 cm	460055	-	460155 L	460255 R	-
		98 cm	460056	-	460156 L	460256 R	-
108 cm	460057	-	460157 L	460257 R	-		
 Bovenste dekblad	2,3 cm dik	48 cm	49253	-	49253	-	-
		58 cm	49252	-	49252	-	-
		68 cm	49258	-	49258	-	-
		78 cm	49254	-	49254	-	-
		88 cm	49255	-	49255	-	-
		98 cm	49256	-	49256	-	-
108 cm	492566	-	492566	-	-		

Individuele planning van de kleerkastindeling

Alle rompen bestaan uit opvullijsten en kunnen individueel met verschillende laden worden uitgerust. Als bovenste afdekking moet een dekblad worden gepland. Voor éézijdig vrijstaande montage in de kleerkast dient een rompafdekking besteld te worden. Worden twee rompen direct naast elkaar geplaatst, a.u.b. een tussenschot-inbouwset gebruiken. Accessoires: zie volgende blz. Laden met **hülsta-SoftFlow**.

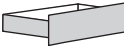
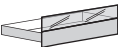
	voor kast- binnen- breedtes	Typenr. voor draaideurkasten en het Multi- Forma-ruimte- systeem		Typenr. voor vouwdeur- en schuifdeurkasten	
 <p>1 Raster schuiflade met houten front 19,2 cm hoog</p>	48 cm	409263	-	-	-
	58 cm	409262	-	409263	-
	68 cm	409268	-	409262	-
	78 cm	409264	-	409268	-
	88 cm	409265	-	409264	-
	98 cm	409266	-	409265	-
	108 cm	409267	-	409266	-
 <p>1 Raster schuiflade met glasfront 19,2 cm hoog</p>	48 cm	409273	-	-	-
	58 cm	409272	-	409273	-
	68 cm	409278	-	409272	-
	78 cm	409274	-	409278	-
	88 cm	409275	-	409274	-
	98 cm	409276	-	409275	-
	108 cm	409277	-	409276	-

Kleerkastindelingen

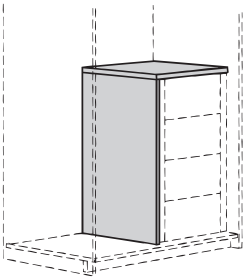

Rompafdekking

(vrijstaand aan één zijde); bestaande uit een opvullijst en een dekblad boven. Voor éézijdig vrijstaande montage van rompen in de kleerkast dient een rompafdekking besteld te worden (bijv.: een 48 cm brede romp wordt in een kast met een binnenbreedte van 98 cm geplaatst, zodat één kant van de romp aan de binnenkant van de kast is bevestigd en de andere kant van de romp vrij in de kleerkast staat).

		voor kast- binnen- breedtes	Typenr. voor draaideurkasten en het Multi- Forma-ruimte- systeem	Typenr. voor vouwdeur- en schuifdeurkasten	
	voor 1 Raster hoogte	48 cm	40413	40413	-
		58 cm	40412	40412	-
		68 cm	40418	40418	-
		78 cm	40414	40414	-
		88 cm	40415	40415	-
		98 cm	40416	40416	-
		108 cm	404166	404166	-
	voor 2 Raster hoogte	48 cm	40423	40423	-
		58 cm	40422	40422	-
		68 cm	40428	40428	-
		78 cm	40424	40424	-
		88 cm	40425	40425	-
		98 cm	40426	40426	-
		108 cm	404266	404266	-
 <p style="text-align: center;">Rompafdekking</p>	voor 3 Raster hoogte	48 cm	40433	40433	-
		58 cm	40432	40432	-
		68 cm	40438	40438	-
		78 cm	40434	40434	-
		88 cm	40435	40435	-
		98 cm	40436	40436	-
		108 cm	404366	404366	-
	voor 4 Raster hoogte	48 cm	40443	40443	-
		58 cm	40442	40442	-
		68 cm	40448	40448	-
		78 cm	40444	40444	-
		88 cm	40445	40445	-
		98 cm	40446	40446	-
		108 cm	404466	404466	-
	voor 5 Raster hoogte	48 cm	40453	40453	-
		58 cm	40452	40452	-
		68 cm	40458	40458	-
		78 cm	40454	40454	-
		88 cm	40455	40455	-
		98 cm	40456	40456	-
		108 cm	404566	404566	-

Accessoires

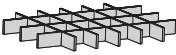
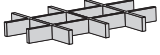
De laden kunnen van accessoires worden voorzien. De uittrekbare pantalonhouder is voor montage aan de kastbinnenzijde bestemd. Het opbergbakje dient als extraatje voor de pantalonhouder.

	voor kastbinnenbreedtes	Typenr. voor draaideurkasten en het Multi-Forma-ruimte-systeem		Typenr. voor vouwdeuren en schuifdeurkasten																									
 <p>Indeling voor stropdassen Wij adviseren om deze indeling uitsluitend in laden met glasfront te plannen. 5,6 cm hoog</p> <p>Aantal vakken voor stropdassen:</p> <table border="1"> <thead> <tr> <th>voor kastbinnenbreedte:</th> <th>Draaideuren/ruimtesysteem</th> <th>Vouwdeuren/schuifdeuren</th> </tr> </thead> <tbody> <tr><td>48 cm</td><td>12</td><td>-</td></tr> <tr><td>58 cm</td><td>16</td><td>12</td></tr> <tr><td>68 cm</td><td>20</td><td>16</td></tr> <tr><td>78 cm</td><td>24</td><td>20</td></tr> <tr><td>88 cm</td><td>28</td><td>24</td></tr> <tr><td>98 cm</td><td>32</td><td>28</td></tr> <tr><td>108 cm</td><td>32</td><td>32</td></tr> </tbody> </table>	voor kastbinnenbreedte:	Draaideuren/ruimtesysteem	Vouwdeuren/schuifdeuren	48 cm	12	-	58 cm	16	12	68 cm	20	16	78 cm	24	20	88 cm	28	24	98 cm	32	28	108 cm	32	32	48 cm 58 cm 68 cm 78 cm 88 cm 98 cm 108 cm	49283 49282 49288 49284 49285 49286 49286	-	-	-
voor kastbinnenbreedte:	Draaideuren/ruimtesysteem	Vouwdeuren/schuifdeuren																											
48 cm	12	-																											
58 cm	16	12																											
68 cm	20	16																											
78 cm	24	20																											
88 cm	28	24																											
98 cm	32	28																											
108 cm	32	32																											
 <p>Indeling voor lingerie Wij adviseren om deze indeling uitsluitend in laden met glasfront te plannen. 5,6 cm hoog</p> <p>Aantal vakken voor lingerie:</p> <table border="1"> <thead> <tr> <th>voor kastbinnenbreedte:</th> <th>Draaideuren/ruimtesysteem</th> <th>Vouwdeuren/schuifdeuren</th> </tr> </thead> <tbody> <tr><td>48 cm</td><td>6</td><td>-</td></tr> <tr><td>58 cm</td><td>9</td><td>6</td></tr> <tr><td>68 cm</td><td>12</td><td>9</td></tr> <tr><td>78 cm</td><td>15</td><td>12</td></tr> <tr><td>88 cm</td><td>15</td><td>15</td></tr> <tr><td>98 cm</td><td>15</td><td>15</td></tr> <tr><td>108 cm</td><td>15</td><td>15</td></tr> </tbody> </table>	voor kastbinnenbreedte:	Draaideuren/ruimtesysteem	Vouwdeuren/schuifdeuren	48 cm	6	-	58 cm	9	6	68 cm	12	9	78 cm	15	12	88 cm	15	15	98 cm	15	15	108 cm	15	15	48 cm 58 cm 68 cm 78 cm 88 cm 98 cm 108 cm	49293 49292 49298 49294 49295 49296 49296	-	-	-
voor kastbinnenbreedte:	Draaideuren/ruimtesysteem	Vouwdeuren/schuifdeuren																											
48 cm	6	-																											
58 cm	9	6																											
68 cm	12	9																											
78 cm	15	12																											
88 cm	15	15																											
98 cm	15	15																											
108 cm	15	15																											
 <p>Uittrekbare pantalonhouder bestaande uit opvullijsten en opbergbakje. Een dekblad is ter afdekking boven persé noodzakelijk. Montage aan de kastbinnenzijden op 98,3 cm hoogte.</p> <p>Opbergbakje 3-voudig onderverdeeld, 2,7 cm hoog, 24,3 cm breed, 10,7 cm diep, van grijs kunststof, op het achterste gedeelte van de pantalonhouder geplaatst</p> <p>Totale hoogte van de uittrekbare pantalonhouder incl. dekblad: 21,5 cm; opvullijst 19,2 cm hoog, 55,0 cm diep</p> <p>Aantal vakken voor pantalons / aantal opbergbakjes:</p> <table border="1"> <thead> <tr> <th>voor kastbinnenbreedte:</th> <th>Draaideuren/ruimtesysteem</th> <th>Vouwdeuren/schuifdeuren</th> </tr> </thead> <tbody> <tr><td>68 cm</td><td>10 / 1</td><td>-</td></tr> <tr><td>78 cm</td><td>12 / 2</td><td>10 / 1</td></tr> <tr><td>88 cm</td><td>14 / 2</td><td>12 / 2</td></tr> <tr><td>98 cm</td><td>16 / 2</td><td>14 / 2</td></tr> <tr><td>108 cm</td><td>-</td><td>16 / 2</td></tr> </tbody> </table>	voor kastbinnenbreedte:	Draaideuren/ruimtesysteem	Vouwdeuren/schuifdeuren	68 cm	10 / 1	-	78 cm	12 / 2	10 / 1	88 cm	14 / 2	12 / 2	98 cm	16 / 2	14 / 2	108 cm	-	16 / 2	68 cm 78 cm 88 cm 98 cm 108 cm	40008 40004 40005 40006 -	-	-	-						
voor kastbinnenbreedte:	Draaideuren/ruimtesysteem	Vouwdeuren/schuifdeuren																											
68 cm	10 / 1	-																											
78 cm	12 / 2	10 / 1																											
88 cm	14 / 2	12 / 2																											
98 cm	16 / 2	14 / 2																											
108 cm	-	16 / 2																											

Kleerkastindelingen

Speciale hoogtematen:

Speciale hoogtes zijn meestal niet mogelijk.

Speciale breedtematen:

Romp **0091115** -
 Dekblad **0091310** zonder meerprijs

Speciale dieptematen:

Romp **0093115** -
 Dekblad **0093310** zonder meerprijs

Draaideurkasten en Multi-Forma ruimtesysteem

Standaard zijn de laden van de accessoires bij draaideurkasten en bij het Multi-Forma ruimtesysteem aan beide zijkanen met smalle 4,5 cm brede opvullijsten uitgerust (zie hiertoe blz. 94-95). Deze breedtes van de opvullijsten veranderen bij een kleerkastindeling in speciale breedte.

Wordt een draaideurkast bijv. in een speciale binnenbreedte van 64 cm gewenst, moet de kleerkastindeling in de eerstvolgende kleinere standaardbreedte gepland worden – dat betekent de gewenste kleerkastindeling in een breedte van 58 cm. Het breedteverschil van 6 cm wordt dan gecompenseerd door de 4,5 cm brede opvullijsten elk 3 cm breder te produceren (dus elk 7,5 cm).

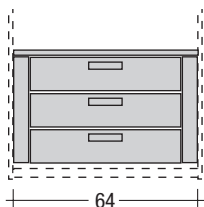

Speciale kastbinnenbreedte 64 cm

58

Standaardbreedte van de kleerkastindeling 58 cm

$\frac{3}{7,5}$ 4,5 $\frac{4,5}{7,5}$ 3

De breedte van de opvullijsten bedraagt nu elk 7,5 cm

Vouwdeurkasten en schuifdeurkasten

Standaard zijn de laden van de accessoires bij vouw- en schuifdeurkasten aan één kant met een smalle 4,5 cm brede opvullijst en aan de andere kant met een brede 14,5 cm brede opvullijst uitgerust (zie hiertoe blz. 94-95). De smalle opvullijst van 4,5 cm verandert bij een kleerkastindeling in speciale breedte.

Wordt een vouwdeurkast bijv. in een speciale binnenbreedte van 82 cm gewenst, moet de kleerkastindeling in de eerstvolgende kleinere standaardbreedte gepland worden – dat betekent de gewenste kleerkastindeling in een breedte van 78 cm. Het breedteverschil van 4 cm wordt dan gecompenseerd door de 4,5 cm brede opvullijst 4 cm breder te produceren (dus 8,5 cm), de brede opvullijst blijft principieel bij een breedte van 14,5 cm.

L/R = links/rechts (zie hiertoe de blz. 94-95)

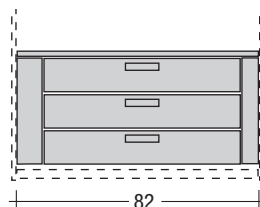

L

Speciale kastbinnenbreedte 82 cm

78

Standaardbreedte van de kleerkastindeling 78 cm

$\frac{4,5}{14,5}$ 4 $\frac{4,5}{8,5}$ 4

De brede opvullijst blijft principieel bij een breedte van 14,5 cm, de breedte van de smalle opvullijst bedraagt nu 8,5 cm



Schakelmogelijkheden voor verlichting: Radio-afstandsbediening met kleurtemperatuurverandering

Radio-afstandsbediening met kleurtemperatuurverandering

Standaard wordt de verlichting aan- en uitgeschakeld m.b.v. een aan de buitenkant van het meubel geplaatste voetschakelaar. De kleurtemperatuur van de LED-lampen bij gebruik van een voetschakelaar is koud wit. Als alternatief is, tegen meerprijs, ook een 4-kanaals radio-afstandsbediening mogelijk. Met elk van de 4 kanalen kunnen meerdere lampen aan- en uitgeschakeld worden. Alle 4 kanalen zijn met een druk op de knop dimbaar. De kleurtemperatuur van alle 4 kanalen is traploos instelbaar van koud wit (ca. 6500 Kelvin = basisinstelling van de LED-lampen) tot warm wit (ca. 2700 Kelvin). Als warm wit wordt gewenst, moet een radio-afstandsbediening worden besteld. Bovendien is het mogelijk met de knoppen „Alles aan“ resp. „Alles uit“ alle kanalen tegelijk in- resp. uit te schakelen. De radio-afstandsbediening bestaat uit een zender en een ontvanger. Indien er op basis van de meubelplanning meerdere ontvangers nodig zijn, worden deze samen met de bijbehorende kabels vanuit de fabriek meegeleverd (zonder meerprijs). Bij gebruik van een radio-afstandsbediening vervalt de voetschakelaar.

I.g.v. een radio-afstandsbediening dienen volgende punten in acht genomen te worden:

- De ontvanger moet achter de achterwand of onder het sokkelblad (onder sokkelbladen minstens 20 mm ruimte nodig) worden gepositioneerd.
- Het maximale vermogen van alle ingeplande verlichtingen per ontvanger bedraagt 30 W.
- 4 kanalen = 4 verlichtingsgroepen
- 1 verlichtingsgroep = x lampen
- Alle lampen van een verlichtingsgroep kunnen op dezelfde helderheid worden ingesteld met de dimfunctie.
- De kleurtemperatuurverandering wordt voor alle lampen in alle lichtgroepen gewijzigd.
- De radio-afstandsbediening is niet verkrijgbaar voor 110 V installaties.

A.u.b. altijd de gebruiks- en programmeerhandleiding in acht nemen!

4-kanaals radio-afstandsbediening met kleurtemperatuurverandering



4-kanaals radio-afstandsbediening met kleurtemperatuurverandering

Type	2119	-
------	------	---

Toepassingsvoorbeelden (schematische weergaven)

Voorbeeld 1

Verlichting in een wandmeubel

Kanaal 1 schakelt (en dimt) alle lampen in verlichtingsgroep 1, d.w.z. de LED-spot in de linker vitrine

Kanaal 2 schakelt (en dimt) alle lampen in verlichtingsgroep 2, d.w.z. de LED-spots in het open vak

Kanaal 3 schakelt (en dimt) alle lampen in verlichtingsgroep 3, d.w.z. de LED-spot in de rechter vitrine

N.B.:

Het maximale vermogen van alle ingeplande verlichtingen per ontvanger bedraagt 30 W. De kleurtemperatuurverandering wordt voor alle lampen in alle lichtgroepen gewijzigd.

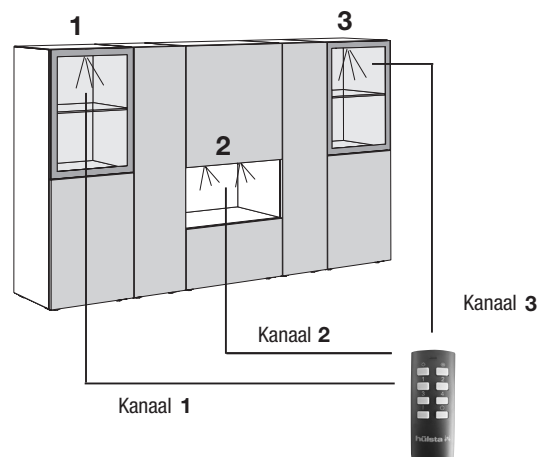

Voorbeeld 2

Verlichting in los staande meubels

Kanaal 1 schakelt (en dimt) alle lampen in verlichtingsgroep 1, d.w.z. de LED-spot en de LED-lichtlijsten in de linker vitrine

Kanaal 2 schakelt (en dimt) alle lampen in verlichtingsgroep 2, d.w.z. de LED-spots en de LED-lichtlijsten in de vitrine in het midden

Kanaal 3 schakelt (en dimt) alle lampen in verlichtingsgroep 3, d.w.z. de LED-spot en de LED-lichtlijsten in de rechter vitrine

N.B.:

Het maximale vermogen van alle ingeplande verlichtingen per ontvanger bedraagt 30 W. De kleurtemperatuurverandering wordt voor alle lampen in alle lichtgroepen gewijzigd.

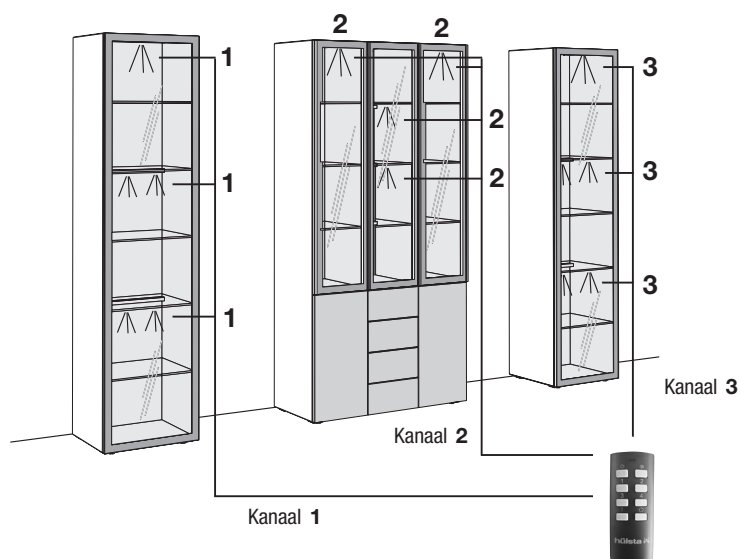

Voorbeeld 3

Verlichting in los staande meubels

Kanaal 1 schakelt (en dimt) alle lampen in verlichtingsgroep 1, d.w.z. de LED-spots in de vitrine links, rechts en in het midden

Kanaal 2 schakelt (en dimt) alle lampen in verlichtingsgroep 2, d.w.z. de LED-lichtlijsten boven in de vitrine links, rechts en in het midden

Kanaal 3 schakelt (en dimt) alle lampen in verlichtingsgroep 3, d.w.z. de LED-lichtlijsten beneden in de vitrine links, rechts en in het midden

N.B.:

Het maximale vermogen van alle ingeplande verlichtingen per ontvanger bedraagt 30 W. De kleurtemperatuurverandering wordt voor alle lampen in alle lichtgroepen gewijzigd.

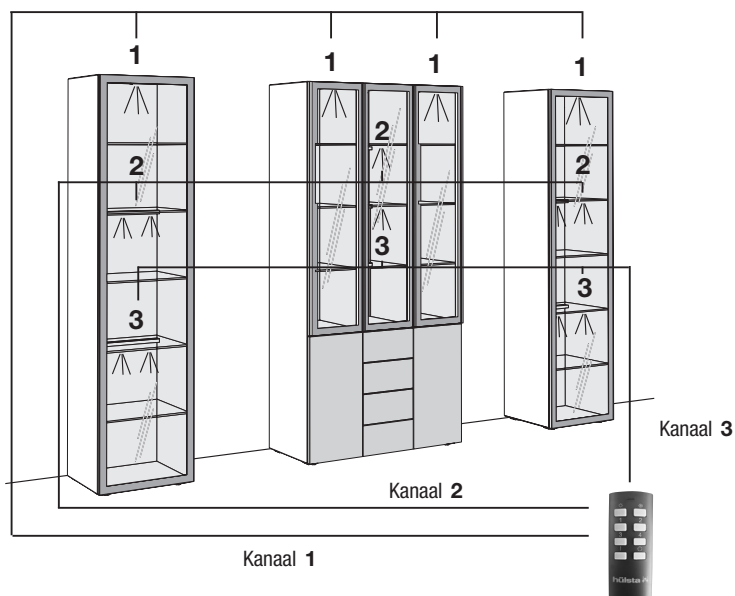

Speciale hoogte-, breedte- en dieptematen

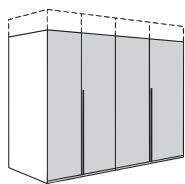

Speciale hoogtematen

- Draai-, vouw- en schuifdeuren kunnen m.b.t. de hoogte ingekort worden en wel in stappen van telkens 1,0 cm.
- Onder ooghoogte is het aan te bevelen de bovenkant met een blad van pasmateriaal af te dekken. A.u.b. in uw order vermelden!

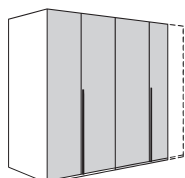

Speciale breedtematen

Gelden uitsluitend voor draai- en vouwdeurkasten

- 1-drs. elementen, links of rechts aangeslagen, kunnen tot 25 cm breedte ingekort worden (m.u.v. vervormde deuren).
- 2-drs. elementen kunnen aan beide kanten tot een totale breedte van 50 cm ingekort worden (m.u.v. vervormde deuren).
- Interieurindelingen, zoals bijv. laden, kunnen in de breedte niet ingekort worden.
- Voor aanwijzingen m.b.t. breedte-inkortingen bij Multi-Forma-schuifdeurkasten, zie speciale vervaardigingen Multi-Forma.

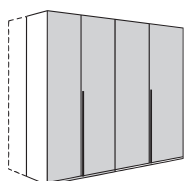

Speciale dieptematen

- Voor een diepte-inkorting worden de elementzijden, sokkel, kroonlijst en legplanken ingekort.
- Interieurindelingen, zoals bijv. laden, kunnen in de diepte niet ingekort worden.
- Bij draai- en vouwdeurkasten is een inkorting van max. 30,0 cm mogelijk.
- Bij draaideuren met een diepteversprong is een inkorting van max. 9,0 cm mogelijk.
- Bij schuifdeurkasten is een inkorting van max. 30,0 cm mogelijk.
- N.B.! Om productie-technische redenen is niet elke speciale dieptemaat mogelijk:
Tussen 0 en 2,5 cm wordt altijd 2,5 cm ingekort.
Tussen 4,5 en 5,0 cm wordt altijd 5,0 cm ingekort.
Tussen 27,0 en 27,5 cm wordt altijd 27,5 cm ingekort.

Berekening van de maten i.g.v. een schuine inkorting

Schuine inkorting aan de zijkant

Het schuin inkorten is alleen mogelijk bij 1-drs. elementen. De deur (links of rechts draaiend) is bevestigd aan de hogere zijde van het element.

Benodigde afmetingen:

- H 1 = Plafondhoogte
- H 2 = Hoogte van het schuine gedeelte (Indien tussen wand en kastelement een ruimte gewenst wordt, dan a.u.b. de afmeting ervan aangeven.)
- B 1 = Breedte van het schuine gedeelte
- B 2 = Breedte van het schuine gedeelte
- G = Totale breedte
- S = Kastbreedte

N.B.!

- Als het schuine gedeelte de positie van de deurgreep kruist, dan wordt alleen bij deze deur de positie van de greep naar onderen verzet.
- Omdat vloeren, plafonds en wanden nooit helemaal recht zijn, dienen m.b.v. een waterpas de exacte afmetingen berekend te worden.
- Bij plaatsing van een kroonlijst a.u.b. aangeven of deze ook onder het schuine gedeelte aangebracht moet worden.

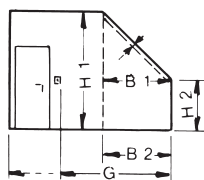
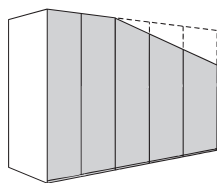

Schuine inkorting aan de achterkant

Het aan de achterkant schuin inkorten is mogelijk bij alle kastelementen.

Benodigde afmetingen:

- H 1 = Plafondhoogte
- H 2 = Hoogte van het schuine gedeelte (Indien tussen wand en kastelement een ruimte gewenst wordt, dan a.u.b. de afmeting ervan aangeven.)
- T 1 = Diepte van het schuine gedeelte
- T 2 = Diepte van het schuine gedeelte

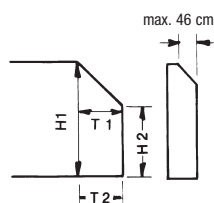
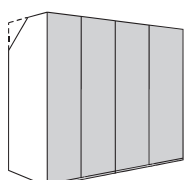

MULTI-FORMA

Speciale artikelen

Speciale hoogtematen:

Kastromp		0092130	zonder meerprijs
Kastfronten:			
Draaideur/vouwdeur	- Hout / hoogglanslak	0092220	zonder meerprijs
Draaideur/vouwdeur	- Spiegel	0092221	zonder meerprijs
Draaideur	- Design Glas (GL)	0092222	-
Schuifdeur	- Hout / hoogglanslak	0092230	zonder meerprijs
Zijdel. open eindelem.	- Hout / hoogglanslak	0092430	zonder meerprijs

Speciale hoogtematen zijn niet mogelijk i.g.v. laden.

Speciale breedtematen:

Kastromp		0091110	zonder meerprijs
Kastfronten:			
Draaideur/vouwdeur	- Hout / hoogglanslak	0091220	zonder meerprijs
Draaideur/vouwdeur	- Spiegel	0091221	zonder meerprijs
Draaideur	- Design Glas (GL)	0091222	-
Schuifdeur	- Hout / hoogglanslak	0091230	zonder meerprijs
Lade	- Hout / hoogglanslak	0091240	zonder meerprijs

Speciale breedtematen zijn niet mogelijk i.g.v. afgeschuinde draaideureindelementen en bij deuren in Design Lamel (LA).

Bij bestelling van extra legplanken en kleeerstangen

Inkortingen per legplank		0091310	zonder meerprijs
Inkortingen per kleeerstang		0091320	zonder meerprijs

Breedte-inkorting schuifdeurkasten: **minimale breedtematen**

2-drs. schuifdeurkast (alle breedtes):
inkortbaar tot min. 152,0 cm breedte
(a.u.b. op de eerstvolgende kleinere breedte letten!)
3-drs. schuifdeurkast (breedte 242 cm):
inkortbaar tot min. 227,0 cm breedte
3-drs. schuifdeurkast (breedtes 272, 302 en 332 cm):
inkortbaar tot min. 243,0 cm breedte
(a.u.b. op de eerstvolgende kleinere breedte letten!)
4-drs. schuifdeurkast (alle breedtes):
inkortbaar tot min. 302,0 cm breedte
(a.u.b. op de eerstvolgende kleinere breedte letten!)

N.B.: Bij bestelling van schuifdeurkasten in speciale breedte worden alle deuren symmetrisch in de breedte ingekort.

Speciale dieptematen:

Kastromp per element		0093110	zonder meerprijs
Zijdelingse open eindelement		0093430	zonder meerprijs
Lade		0093140	zonder meerprijs

Bij bestelling van extra legplanken

Inkortingen per legplank		0093310	zonder meerprijs
--------------------------	--	----------------	------------------

Schuine inkorting aan de zijkant:

Meerprijs per deur in Design Glad (AT) en Design Riem (GU)		0094220	-
Meerprijs per romp		0094110	-

Schuine inkorting aan de zijkant is niet mogelijk bij afgeschuinde draaideur-eindelementen en bij deuren in Design Lamel (LA), Glas (GL) en Spiegel (SP).

Schuine inkorting aan de achterkant:

Meerprijs per romp		0094120	-
--------------------	--	----------------	---

Schuine inkorting aan de achterkant bij afgeschuinde draaideur-eindelementen op aanvraag.

Opvulpanelen voor het aan de zijkanten of bovenkant inbouwen van een kast (onderconstructie en bevestigingsmateriaal zijn door de klant zelf te leveren)

Voor gefineerde/lakuitvoeringen (max. 268,0 cm lang, max. 59,0 cm breed, 2,0 cm dik)
Basisprijs per order: **9901** -
+ prijs per m² - lak **990** -
+ prijs per m² - fineer **990** -
Volledige overeenstemming in de fineertekening kan niet gegarandeerd worden.

Kantfioneer

voor gefineerde/lakuitvoeringen per lopende meter **9902** -

165° scharnieren

Kleerkastdeuren kunnen, tegen meerprijs, ook uitgerust worden met **165° scharnieren** (uitsluitend i.g.v. gladde, rechte draaideuren mogelijk). De betreffende deuren a.u.b. duidelijk in uw order vermelden! N.B.: Deuren met 165° scharnieren hebben geen gedempd sluitmechanisme.

Meerprijs voor 165° scharnieren per draaideur: **180** -

Individuele speciale vervaardigingen

Indien de door u gewenste speciale vervaardiging zo individueel is dat deze met de vele door ons reeds aangeboden en gecalculerde speciale vervaardigingen niet samen te stellen zijn, dan zullen wij de prijs met een factor door middel van het type 33 specificeren. Geef bij uw bestelling a.u.b. het bijbehorende aanvraag-nr. en de aangegeven factor van het type 33 aan.

33 -

Speciale kleuren; "Blauwe Engel" / emissielabel van de DGM**Speciale kleuren**

Alle hülsta-lakkleuren zijn voor bijna alle hülsta-programma's verkrijgbaar. Levercapaciteit en prijzen op aanvraag.

Mededeling m.b.t. "Blauwe Engel" (RAL-UZ 38) en emissielabel van de DGM (Klasse A)

Aan de eisen van de "Blauwe Engel" en het DGM-emissielabel kunnen bij lakkleuren van de prijsgroepen III en IV (zie hiervoor de verschillende lakuitvoeringen bij het programma NEO) afhankelijk van de kleurmix (omvang van deze kleuren in de order) mogelijk niet worden voldaan. De wettelijke bepalingen worden echter in ieder geval nagekomen.

Belangrijke informatie

Wandkwaliteit / montagehandleiding

Belangrijke informatie:

De wandkwaliteit dient vóór de verkoopovereenkomst per se worden geklaard en moet vóór montage zorgvuldig door een vakman worden gecontroleerd.







De montage mag uitsluitend door een vakman met zorgvuldige in achtname van de montagehandleiding worden uitgevoerd.

De door hülsta als standaardset bijgevoegde kunststofpluggen zijn uitsluitend geschikt voor beton \geq C12/15, indien de wandkwaliteit en de druksterkte als in onderstaande tabel zijn. In ieder geval is een montage aan lichtbouwwallen uitgesloten.

Bovendien bieden wij voor de onderstaande metselwerkstoffen een bevestigingsset met montagemortel aan (zie montagemortelset hieronder). Ook in die gevallen dient de montage door een vakman met zorgvuldige in achtname van de montagehandleiding te worden uitgevoerd. De druksterktes mogen in geen geval lager zijn dan onderstaand aangegeven.

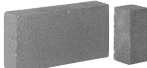
Bouwstoffentabel

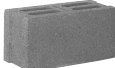
met beschrijving van de sets die voor de volgende soorten metselwerk moeten worden gebruikt:

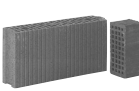
Standaardset	Montagemortelset uitsluitend geschikt voor onderstaande bouwstoffen!	
Beton C12/15 Druksterkte \geq 15 N/mm ² 	 Volle baksteen Mz 12 Druksterkte \geq 12 N/mm ²	 Volle steen van lichtbeton V2 Druksterkte \geq 2 N/mm ²
	 Volle kalkzandsteen KS 12 Druksterkte \geq 12 N/mm ²	 Holle bloksteen van lichtbeton Hbl 2 Druksterkte \geq 2 N/mm ²
	 Gatenkalkzandsteen KSL 12 Druksterkte \geq 12 N/mm ²	 Gasbeton PP2 Druksterkte \geq 2 N/mm ²
	 Hoge-gatenbaksteen HLz 12 Druksterkte \geq 12 N/mm ² Dichtheid \geq 1,0 kg/dm ³	

In alle andere gevallen moet per se een andere, passende bevestiging door een vakmonteur worden gekozen. Voor het vakkundig kiezen van een ander type bevestiging stelt hülsta zich uitdrukkelijk niet aansprakelijk! Houdt u er a.u.b. ook rekening mee dat bij een onvakkundige bevestiging van meubelen aan de wand het risico bestaat dat deze van de wand kunnen vallen resp. kunnen omkantelen – vooral bij gebruik van door de klant zelf aangeschafte, alternatieve bevestigingsmaterialen. Normaal bent u als meubelhandelaar/vakmonteur verantwoordelijk voor de vakkundige wandbevestiging.



hülsta MULTI-FORMA

Stand: NL 7.2023

Ontwerp en concept wettelijk beschermd, vergissingen voorbehouden, constructie-,
kleur- en materiaalveranderingen in het kader van technische vooruitgang voorbehouden.

hülsta-werke · Karl-Hüls-Straße 1 · D-48703 Stadtlohn
Tel. +49 (0) 2563 / 86-0 · Fax +49 (0) 2563 / 86-1000
www.huelsta.com

hülsta 