

# FONIS

## WOHNEN





# FONIS

## Inhaltsverzeichnis

	Seite
Programmeinführung, Ausführungsübersichten	2-4
Vorschlagskombinationen	5-7
Lowboards, Sideboards	8-9
Highboards, Vitrinen	10
Hängeelemente	11
Zwischenbauregale, Aufsatzregale, Wandsteckborde	12
Media-Zubehör für Lowboards, Flachbildschirmhalter	14-15
Zubehör für Elemente, Beleuchtung	16-18
Speisen, Couchtische	19
<b>Allgemeine Informationen:</b>	
Schaltmöglichkeiten für Beleuchtung	20-21
Sonderanfertigungen, Sonderartikel	22
Wichtige Hinweise: Wandbeschaffenheit / Montageanleitung	23

## Kunststücke in Balance

Diese ausdrucksstarken Solisten, die so dezent wie überzeugend Luxus versprechen, brillieren auch im virtuosen Zusammenspiel – denn sie glänzen, ohne den Raum zu dominieren. Die Kuben der exklusiven Serie Fonis verjüngen sich zu feinen Rahmen für die eleganten Fronten in sanftem Mattlack. Das augenfälligste Highlight ist jedoch das grazile Gestell, das jedes Element in Balance bringt.

### Monumentale Leichtigkeit

Fonis liebt man zuerst für sein kompromissloses Design. Die kunstvolle Architektur erschafft aus Formen und Proportionen, aus Farben und Materialien ganz neue, ausgewogene Perspektiven.

### Einzelstücke in der Lieblingsfarbe

Welche Farbe Sie auch immer wünschen, wir schaffen individuelle Elemente in genau diesem Farbton. Neben Standardfarben, die so gar nicht Standard sind, steht dank Natural Color System jede erdenkliche Farbe zur Wahl.

### Solisten im Ensemble

Die Vielfalt aus Formen und Farben macht es einfach, aus talentierten Solitären ein stilvolles Interior Design zu komponieren: von der kompakten Wohnwand bis zur luftigen Designlandschaft mit Sideboards und Wandborden.

### Es werde Licht und Sound

Zum exklusiven Look von Fonis gehören integrierte Lösungen für die Beleuchtung offener Fächer und Vitrinen sowie die Bedienung im Lowboard versteckter Elektronik: Die fernsteuerbare LED-Beleuchtung mit Farbwechsel und das smarte IR-Repeater-Set perfektionieren das Designkonzept.

## Ausführungsübersichten

Ausführungs-Nr.	Korpus und Front	Preisgruppe	Ausführungs-Nr.	Metallgestell und Rahmenprofil	Preisgruppe
<b>1058</b>	Lack reinweiß	I	<b>2332</b>	Strukturlack quarz	I
<b>1685</b>	Lack grau	I	<b>2333</b>	Strukturlack anthrazit	I
<b>2208</b>	Lack seidengrau	I			
<b>0664</b>	Lack anthrazit	I	<b>0464</b>	Chrom glänzend	II
<b>RALM</b>	Individuelle Farbwahl nach dem RAL-Farbsystem	III			

### Ausführungswechsel

Farbkombinationen innerhalb einzelner Typen sind möglich. Geben Sie in diesem Fall die Modell-Nr. deutlich und separat im Auftrag an! Bei Ausführungswechsel zwischen verschiedenen Preisgruppen wird grundsätzlich die höhere Preisgruppe berechnet.

### Individuelle Farbwahl nach dem RAL-Farbsystem

## Das RAL-Farbsystem

Nahezu jede Wunschfarbe und Farbkombination selbst bestimmen – mit dem RAL-Farbsystem geht das ganz einfach. Als RAL-Farbe bezeichnet man normierte Farben, die einer eindeutigen Nummer zugeordnet sind und in einer Reihe von weltweit eingesetzten Farbsystemen und Farbkatalogen zum Einsatz kommen. Egal für welche Farbe Sie sich entscheiden: in dieser Kollektion von hülsta findet jeder Farbrend die ideale Anwendung.

### Hinweis zum „Blauen Engel“ (RAL-UZ 38) und Emissionslabel der DGM (Klasse A)

Die Anforderungen des „Blauen Engel“ und des DGM-Emissionslabels können bei Lackfarben der Preisgruppen III und IV je nach Farbmix (Flächen-Anteil dieser Farben in der Kommission) ggf. nicht erfüllt werden. Die gesetzlichen Bestimmungen werden aber auf jeden Fall eingehalten!

## Wichtige Hinweise

### Glasausführungen:

Glasfronten, Glasböden hinter Fronten sowie Glasböden der Regale aus Klarglas.

### Metallgestelle, Rahmenprofile:

Metallgestelle und Rahmenprofile in Strukturlack quarz, Strukturlack anthrazit oder Chrom glänzend. Bitte die gewünschte Ausführung deutlich im Auftrag angeben! Metallgestelle inkl. Stellfüßen.

### Standard-Innenausstattung:

Hinter Türen sind im Abstand von 2 Rastern Holz-Einlegeböden und hinter Glastüren Glas-Einlegeböden eingeplant.

**Schubkastenzargen** grundsätzlich in grau.

### Hängeelemente:

Hängeelemente grundsätzlich inkl. Hängebeschlag

### Kombinationen von bodenstehenden und hängenden Elementen:

Werden bodenstehende und hängende Elemente innerhalb einer Möbelplanung kombiniert, dürfen bauseits im Bereich der bodenstehenden Elemente keine Sockelleisten vorhanden sein bzw. müssen entfernt werden.

### Max. Belastung:

Max. Belastung von Holz- und Glasböden, Holz- und Glasborden (bis 70,4 cm Breite) sowie Schubladen: 25 kg

Max. Belastung von Holz- und Glasböden sowie Holz- und Glasborden (zwischen 70,4 und 105,6 cm Breite): 15 kg; ab 105,6 cm Breite: 10 kg

Max. Belastung von Abdeckplatten: 35 kg pro laufendem Meter für bodenstehende Elemente.

**Bitte beachten Sie zudem ggf. vorhandene max. Belastungsangaben bei einzelnen Typen im Innenteil, die generellen Belastungsangaben für Hängeelemente sowie die wichtigen Hinweise insbesondere zur Wandbeschaffenheit am Ende dieser Typenliste.**

**hülsta-Push-to-open:** Schubladen, Klappen und Türen mit hülsta-Push-to-open

## Informationen zu den Zeichnungen

### Geteilte Schubkastenzargen:

Bei den Schubladen mit den Frontbreiten 140,4 cm, 175,6 cm und 210,8 cm werden geteilte Schubkastenzargen eingesetzt (in den Zeichnungen werden die Mittelseiten durch gestrichelte Linien angedeutet). Damit Sie das passende Zubehör für die Schubladen einplanen können, werden die Frontbreiten der Schubladen an den Zeichnungen der Elemente abgebildet.

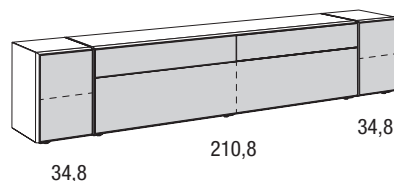

## Hängeelemente

Werden die Lowboards als Hängeelemente eingeplant, so darf die Zuladung je Element von maximal 15 kg pro Meter aus statischen Gründen nicht überschritten werden! Max. Belastung 15 kg pro Meter:

181,8 cm Breite: 25 kg

217,0 cm Breite: 30 kg

252,2 cm Breite: 30 kg

287,4 cm Breite: 35 kg

Die Hängeelemente dürfen nur an absolut festem Mauerwerk montiert werden. Gipskarton- sowie Leichtbauwände sind hierfür nicht geeignet.

Bitte berücksichtigen Sie 2,0 cm Montageluft nach oben, um Elemente einhängen zu können.

## Kennzeichnungen an den Typenlistenzeichnungen / Montagehinweise für Hängeelemente

### Kennzeichnungen an den Typenlistenzeichnungen / Montagehinweise für Hängeelemente

Der Großteil der Möbel hat zwei Wandbefestigungspunkte (= Anzahl an Trägerplatten), wenn diese als Hängeelemente eingeplant werden. Dieses wird nicht explizit in der Typenliste erwähnt. Bei einer abweichenden Anzahl an Wandbefestigungspunkten (= Trägerplatten) wird dieses an den Zeichnungen in der Typenliste mit Zahlen in schwarzen Feldern gekennzeichnet. Beachten Sie bitte hierzu unbedingt die Informationen und Hinweise im Kapitel „Wandbeschaffenheit“!

3  
4

## Auslieferungshinweise

### Auslieferungshinweise:

Der Großteil der Elemente wird standardmäßig **komplett verleimt** geliefert, der Korpus ist dementsprechend **nicht demontierbar**. Es gelten jedoch **Ausnahmen**:

Einige Korpusse werden komplett geliefert, können jedoch beim Endkunden **in Einzelteile demontiert werden**. Diese Typen sind in der Typenliste mit **1** gekennzeichnet.

1

Einige Korpusse werden aufgrund ihrer Abmessung **in Einzelteilen zerlegt** geliefert. Diese Typen sind in der Typenliste mit **2** gekennzeichnet.

2

Die Fronten mit der Ziffer **2** werden separat mitgeliefert und sind somit immer (de-)montierbar.

## Wandbefestigung

**Wichtige Hinweise:** Generell sind Sie als Händler/Fachmonteur für die fachgerechte Wandbefestigung der Möbel verantwortlich. Daher sollte diese Wandbefestigung auch nur durch entsprechend geschulte Fachmonteure durchgeführt werden. Für nahezu alle Elemente wird seitens hülsta Material zur Wandbefestigung mitgeliefert, von dem Sie aus Sicherheits- und Konstruktionsgründen Gebrauch machen sollten. Das von hülsta mitgelieferte Befestigungsmaterial (Dübel, Schrauben) ist ausschließlich für die Befestigung von Bauteilen an Beton der Festigkeitsklasse C12/15 geeignet. Für andere Baustoffe (siehe separate Baustofftabelle im Kapitel Wandbeschaffenheit) bieten wir Ihnen ein Montage-Mörtelset als Bestelltype an. Beachten Sie bitte, dass auch dieses Montage-Mörtelset nur für die in der Baustofftabelle aufgeführten Baustoffe geeignet ist. Bei abweichender Beschaffenheit (z.B. Gipskarton- oder Leichtbauwände) ist eine andere, der Belastung angemessene Befestigung bauseits vorzunehmen. Bitte beachten Sie, dass bei unsachgemäßer Befestigung der Möbel an der Wand ein Risiko des Herabfallens bzw. Umkippens besteht – besonders bei Verwendung von bauseitig beschafften, alternativen Befestigungsmaterialien. Aufgrund oben genannter Sachverhalte ist die Wandbeschaffenheit vor Vertragsabschluss daher unbedingt abzufragen.

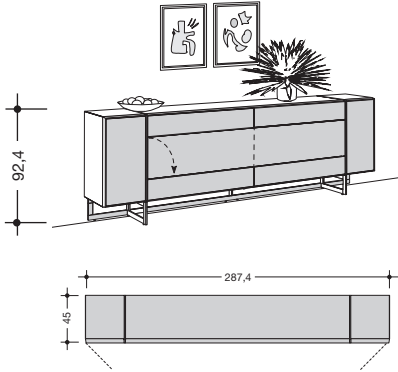
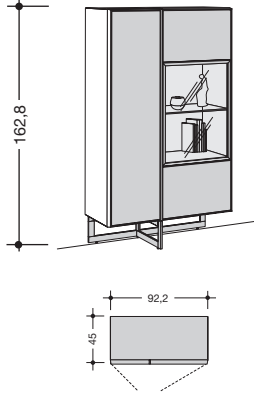
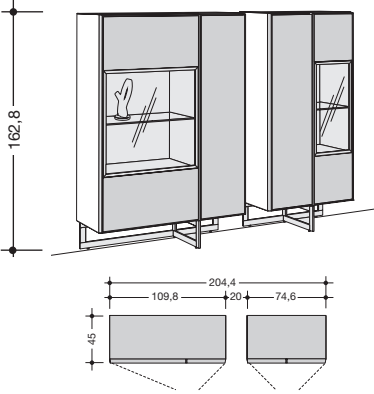
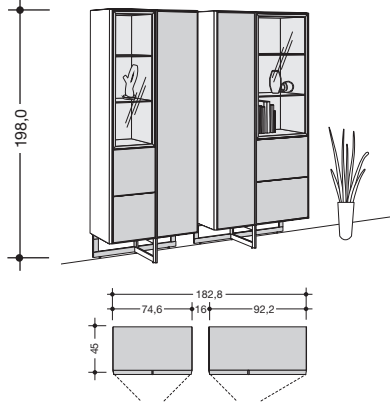
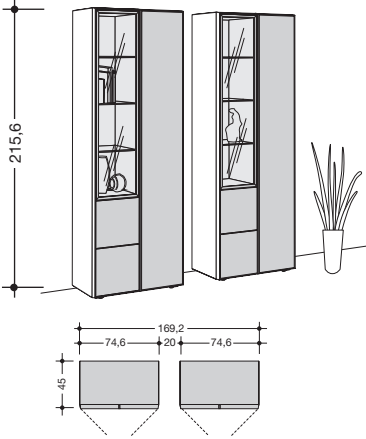
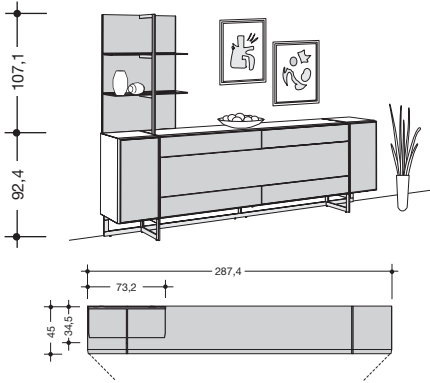

Als Alternative zu einer individuellen Planung aus dem Gesamtprogramm besteht die Möglichkeit, unter gestalteten Vorschlagskombinationen auszuwählen. Diese erleichtern die Planung. Die Vorschlagskombinationen können um eventuelles Zubehör ergänzt werden. Dieses wird gegen Aufpreis berechnet.

 <p>Aufpreis für Rahmenprofil und Metallgestell in Chrom glänzend -</p>	<p><b>980006</b></p> <p>Preisgr. I - III</p>	 <p>Aufpreis für Rahmenprofil und Metallgestell in Chrom glänzend -</p>	<p><b>980013</b> <b>981013</b></p> <p>Preisgr. I - III</p>
<p>wie Abb. spiegelt.</p> <p>Preisgr. I III</p>	<p><b>980002</b> <b>981002</b></p> <p>Preisgr. I III</p>	 <p>Aufpreis für Rahmenprofil und Metallgestell in Chrom glänzend -</p>	<p><b>980007</b> <b>981007</b></p> <p>Preisgr. I III</p>
<p>wie Abb. spiegelt.</p> <p>Preisgr. I III</p>	<p><b>980009</b> <b>981009</b></p> <p>Preisgr. I III</p>	 <p>Aufpreis für Rahmenprofil und Metallgestell in Chrom glänzend -</p>	<p><b>980009</b> <b>981009</b></p> <p>Preisgr. I III</p>
<p>wie Abb. spiegelt.</p> <p>Preisgr. I III</p>	<p><b>980012</b> <b>981012</b></p> <p>Preisgr. I III</p>	 <p>Aufpreis für Rahmenprofil in Chrom glänzend -</p>	<p><b>980012</b> <b>981012</b></p> <p>Preisgr. I III</p>
<p>wie Abb. spiegelt.</p> <p>Preisgr. I III</p>	<p><b>980012</b> <b>981012</b></p> <p>Preisgr. I III</p>	 <p>Aufpreis für Rahmenprofil und Metallgestell in Chrom glänzend -</p>	<p><b>980012</b> <b>981012</b></p> <p>Preisgr. I III</p>



# Vorschlagskombinationen

Als Alternative zu einer individuellen Planung aus dem Gesamtprogramm besteht die Möglichkeit, unter gestalteten Vorschlagskombinationen auszuwählen. Diese erleichtern die Planung. Die Vorschlagskombinationen können um eventuelles Zubehör ergänzt werden. Dieses wird gegen Aufpreis berechnet.

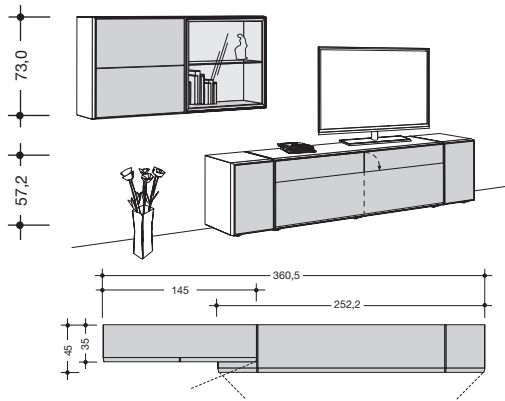

Aufpreis für Rahmenprofil in Chrom glänzend -

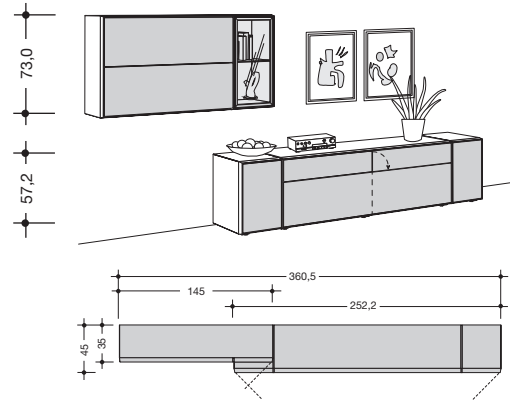

Aufpreis für Rahmenprofil in Chrom glänzend -

wie Abb. spiegeln.

**980014**  
**981014**

**980015**  
**981015**

Preisgr.  
I  
III

-

-

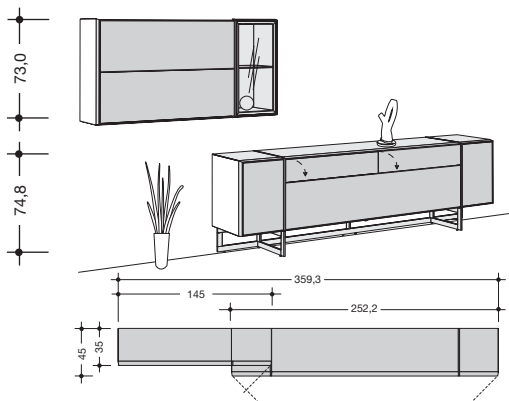

Aufpreis für Rahmenprofil und Metallgestell in Chrom glänzend -

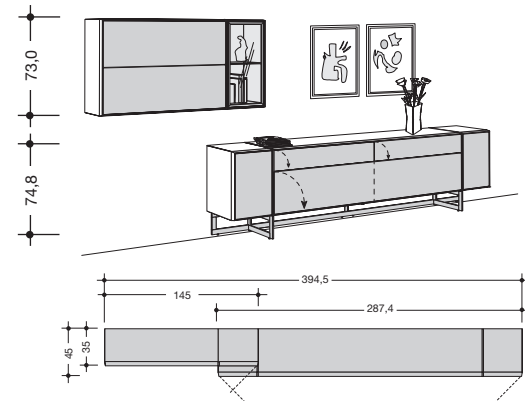

Aufpreis für Rahmenprofil und Metallgestell in Chrom glänzend -

wie Abb. spiegeln.

**980003**  
**981003**

**980010**  
**981010**

Preisgr.  
I  
III

-

-

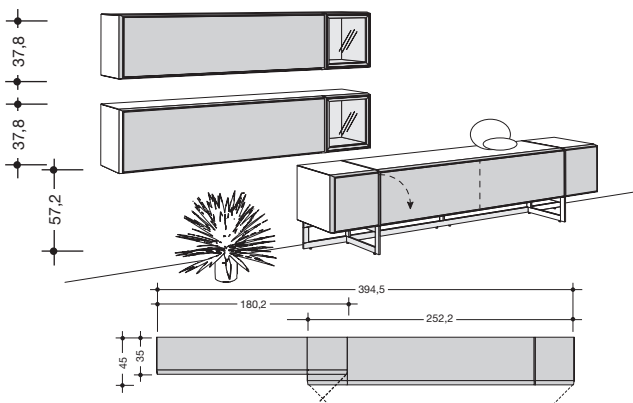

Aufpreis für Rahmenprofil und Metallgestell in Chrom glänzend -

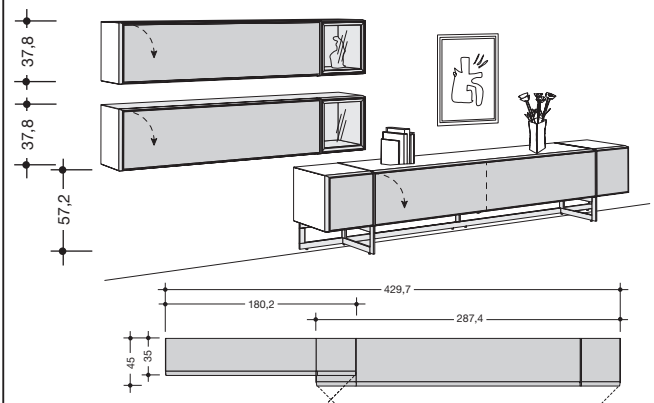

Aufpreis für Rahmenprofil und Metallgestell in Chrom glänzend -

wie Abb. spiegeln.

**980016**  
**981016**

**980004**  
**981004**

Preisgr.  
I  
III

-

-

Als Alternative zu einer individuellen Planung aus dem Gesamtprogramm besteht die Möglichkeit, unter gestalteten Vorschlagskombinationen auszuwählen. Diese erleichtern die Planung. Die Vorschlagskombinationen können um eventuelles Zubehör ergänzt werden. Dieses wird gegen Aufpreis berechnet.

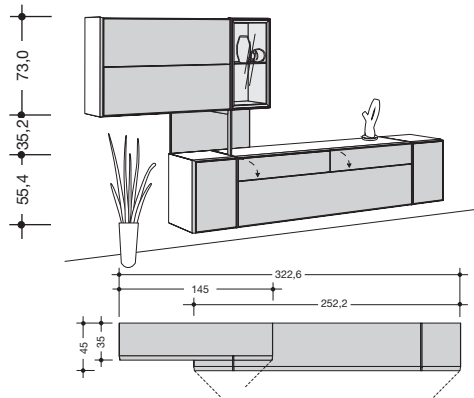

Aufpreis für Rahmenprofil in Chrom glänzend -

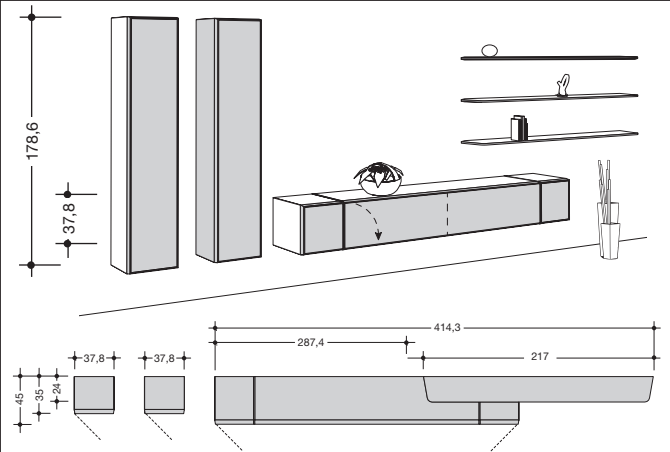

Aufpreis für Rahmenprofil in Chrom glänzend -

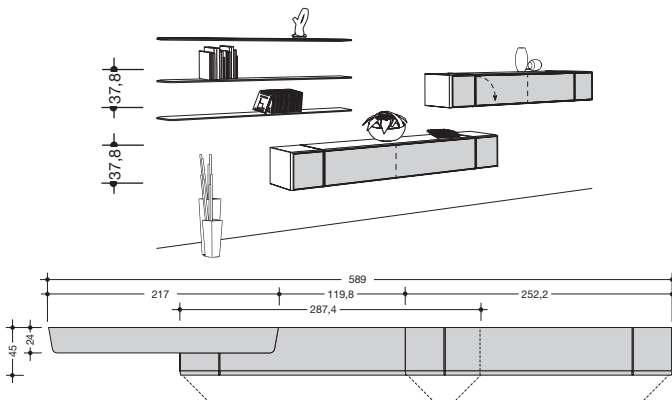

wie Abb. spiegelb.	<b>980001</b> <b>981001</b>	-	<b>980005</b> <b>981005</b>	-
Preisgr.	-	-	-	-
I	-	-	-	-
III	-	-	-	-



Aufpreis für Rahmenprofil in Chrom glänzend -

wie Abb. spiegelb.	<b>980011</b> <b>981011</b>	-		
Preisgr.	-	-		
I	-	-		
III	-	-		

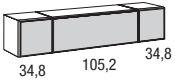
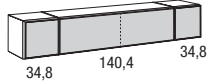
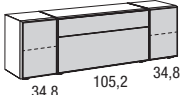
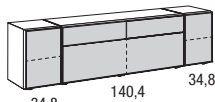
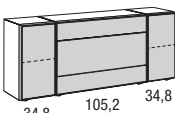
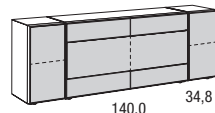
# Lowboards und Sideboards

<b>Lowboards</b> 37,8 cm hoch (39,6 cm hoch inkl. 1,8 cm hohen Sockelverstellern), 45,0 cm tief	Aufpreis für Rahmenprofil in Chrom glänzend -							
	 181,8 cm breit				 217,0 cm breit			
	Klappenanschlag unten		1 Tür; 1 Schublade; 1 Tür	1 Tür; 1 Klappe; 1 Tür	1 Tür; 1 Schublade; 1 Tür	1 Tür; 1 Klappe; 1 Tür		
		<b>21811</b>	<b>21818</b>	<b>22111</b>		<b>22118</b>		
Bei Einplanung als Hängeelemente: Max. Belastung: 40 kg	Preisgr. I III	- -	- -	-		-		
<b>Lowboards</b> 55,4 cm hoch (57,2 cm hoch inkl. 1,8 cm hohen Sockelverstellern), 45,0 cm tief	Aufpreis für Rahmenprofil in Chrom glänzend -							
	 181,8 cm breit				 217,0 cm breit			
	Klappenanschlag unten		<b>Links: 1 Tür Mitte: 1 Klappe Rechts: 1 Tür</b>	<b>Links: 1 Tür Mitte: 1 Schublade Rechts: 1 Tür</b>	<b>Links: 1 Tür Mitte: 2 Klappen Rechts: 1 Tür</b>	<b>Links: 1 Tür Mitte: 1 Schublade, 1 Klappe Rechts: 1 Tür</b>	<b>Links: 1 Tür Mitte: 1 Klappe, 1 Schublade Rechts: 1 Tür</b>	<b>Links: 1 Tür Mitte: 2 Schubladen Rechts: 1 Tür</b>
		<b>31828</b>	<b>31818</b>	<b>32128</b>	<b>32138</b>	<b>32148</b>	<b>32118</b>	
Mitte unten: Klappe	Preisgr. I III	- -	- -	- -	- -	- -	- -	
Mitte unten: Schublade	Preisgr. I III	- -	- -	- -	- -	- -	- -	
Bei Einplanung als Hängeelemente: Max. Belastung: 40 kg		<b>31821</b>	<b>31811</b>	<b>32121</b>	<b>32131</b>	<b>32141</b>	<b>32111</b>	
<b>Sideboards</b> 73,0 cm hoch (74,8 cm hoch inkl. 1,8 cm hohen Sockelverstellern), 45,0 cm tief	Aufpreis für Rahmenprofil in Chrom glänzend -							
	 181,8 cm breit				 217,0 cm breit			
	Klappenanschlag unten		<b>Links: 1 Tür Mitte: 1 Klappe; 1 Schublade Rechts: 1 Tür</b>	<b>Links: 1 Tür Mitte: 1 Schublade; 1 Schublade Rechts: 1 Tür</b>	<b>Links: 1 Tür Mitte: 2 Klappen; 2 Schubladen Rechts: 1 Tür</b>	<b>Links: 1 Tür Mitte: 1 Schublade, 1 Klappe; 2 Schubladen Rechts: 1 Tür</b>	<b>Links: 1 Tür Mitte: 1 Klappe, 1 Schublade; 2 Schubladen Rechts: 1 Tür</b>	<b>Links: 1 Tür Mitte: 2 Schubladen; 2 Schubladen Rechts: 1 Tür</b>
		<b>41828</b>	<b>41818</b>	<b>42128</b>	<b>42138</b>	<b>42148</b>	<b>42118</b>	
Mitte: Klappe	Preisgr. I III	- -	- -	- -	- -	- -	- -	
Mitte: Schublade	Preisgr. I III	- -	- -	- -	- -	- -	- -	
Bei Einplanung als Hängeelemente: Max. Belastung: 40 kg		<b>41821</b>	<b>41811</b>	<b>42121</b>	<b>42131</b>	<b>42141</b>	<b>42111</b>	
<b>Metallgestell</b> inkl. Stellfüßen; 19,4 cm hoch  Die Elemente können wahlweise auf ein Metallgestell eingeplant werden. In diesem Fall entfallen die Sockelversteller.	 für 181,8 cm Breite				 für 217,0 cm Breite			
			<b>2181</b>	<b>2211</b>				
	Preisgr. I II		- -	-		-		
Bei Einplanung als Hängeelemente: Max. Belastung: 40 kg		<b>2183</b>	<b>2213</b>					
Preisgr. I II		- -	-		-			
<b>Hängebeschlag:</b> Werden Elemente als Hängeelemente oder gestapelt eingeplant, so ist ein Hängebeschlag zu bestellen.		<b>2183</b>	<b>2213</b>					
		- -	-		-			



**Auslieferungshinweise:**  
Beachten Sie bitte hierzu die Informationen auf den Programmeinführungsseiten.

1  
2

**Montagehinweise für Hängeelemente:**  
Beachten Sie bitte hierzu unbedingt die Informationen und Hinweise im Kapitel „Wandbeschaffenheit“!

3  
4

Aufpreis für Rahmenprofil in Chrom glänzend

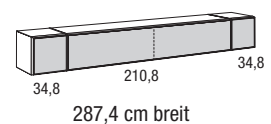
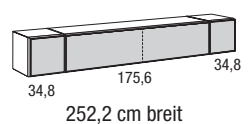

Klappenanschlag unten		1 Tür; 1 Schublade; 1 Tür	1 Tür; 1 Klappe; 1 Tür	1 Tür; 1 Schublade; 1 Tür	1 Tür; 1 Klappe; 1 Tür
		<b>22511</b>	<b>22518</b>	<b>22811</b>	<b>22818</b>
	Preisgr. I III	- -	- -	- -	- -

Aufpreis für Rahmenprofil in Chrom glänzend

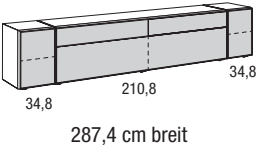
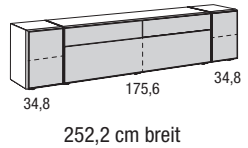

Klappenanschlag unten		<b>Links: 1 Tür Mitte: 2 Klappen Rechts: 1 Tür</b>	<b>Links: 1 Tür Mitte: 1 Schublade, 1 Klappe Rechts: 1 Tür</b>	<b>Links: 1 Tür Mitte: 1 Klappe, 1 Schublade Rechts: 1 Tür</b>	<b>Links: 1 Tür Mitte: 2 Schub- laden Rechts: 1 Tür</b>	<b>Links: 1 Tür Mitte: 2 Klappen Rechts: 1 Tür</b>	<b>Links: 1 Tür Mitte: 1 Schublade, 1 Klappe Rechts: 1 Tür</b>	<b>Links: 1 Tür Mitte: 1 Klappe, 1 Schublade Rechts: 1 Tür</b>	<b>Links: 1 Tür Mitte: 2 Schub- laden Rechts: 1 Tür</b>
		<b>32528</b>	<b>32538</b>	<b>32548</b>	<b>32518</b>	<b>32828</b>	<b>32838</b>	<b>32848</b>	<b>32818</b>
Mitte unten: Klappe	Preisgr. I III	- -	- -	- -	- -	- -	- -	- -	- -
Mitte unten: Schublade	Preisgr. I III	<b>32521</b>	<b>32531</b>	<b>32541</b>	<b>32511</b>	<b>32821</b>	<b>32831</b>	<b>32841</b>	<b>32811</b>
		- -	- -	- -	- -	- -	- -	- -	- -

Aufpreis für Rahmenprofil in Chrom glänzend

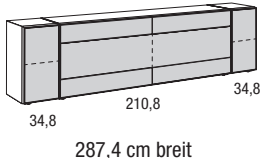
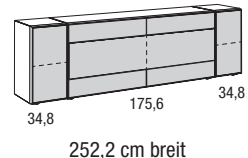



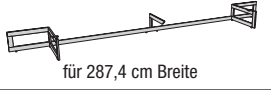
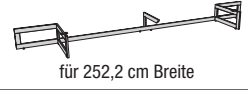



Klappenanschlag unten		<b>Links: 1 Tür Mitte: 2 Klappen; 2 Schubladen Rechts: 1 Tür</b>	<b>Links: 1 Tür Mitte: 1 Schublade, 1 Klappe; 2 Schub- laden Rechts: 1 Tür</b>	<b>Links: 1 Tür Mitte: 1 Klappe, 1 Schublade; 2 Schubladen Rechts: 1 Tür</b>	<b>Links: 1 Tür Mitte: 2 Schub- laden; 2 Schubladen Rechts: 1 Tür</b>	<b>Links: 1 Tür Mitte: 2 Klappen; 2 Schubladen Rechts: 1 Tür</b>	<b>Links: 1 Tür Mitte: 1 Schublade, 1 Klappe; 2 Schub- laden Rechts: 1 Tür</b>	<b>Links: 1 Tür Mitte: 1 Klappe, 1 Schublade; 2 Schubladen Rechts: 1 Tür</b>	<b>Links: 1 Tür Mitte: 2 Schub- laden; 2 Schubladen Rechts: 1 Tür</b>
		<b>42528</b>	<b>42538</b>	<b>42548</b>	<b>42518</b>	<b>42828</b>	<b>42838</b>	<b>42848</b>	<b>42818</b>
Mitte: Klappe	Preisgr. I III	- -	- -	- -	- -	- -	- -	- -	- -
Mitte: Schublade	Preisgr. I III	<b>42521</b>	<b>42531</b>	<b>42541</b>	<b>42511</b>	<b>42821</b>	<b>42831</b>	<b>42841</b>	<b>42811</b>
		- -	- -	- -	- -	- -	- -	- -	- -

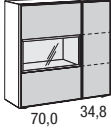
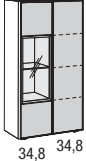
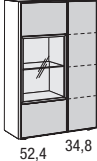





		<b>2251</b>	<b>2281</b>
	Preisgr. I II	- -	- -
		<b>2253</b>	<b>2283</b>
		-	-

# Highboards

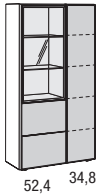
<b>Highboards</b> 108,2 bzw. 143,4 cm hoch (110,0 bzw. 145,2 cm hoch inkl. 1,8 cm hohen Sockelver- stellern), 45,0 cm tief  Nicht als Hängeelement einplanbar!	108,2 cm hoch Aufpreis für Rahmenprofil in Chrom glänzend -		143,4 cm hoch Aufpreis für Rahmenprofil in Chrom glänzend -			
	 70,0 34,8 109,8 cm breit		 34,8 34,8 74,6 cm breit	 52,4 34,8 92,2 cm breit	 70,0 34,8 109,8 cm breit	
			<b>Links:</b> 1 Tür mit Glasaus- schnitt <b>Rechts:</b> 1 Tür	<b>Links:</b> 1 Tür mit Glasaus- schnitt <b>Rechts:</b> 1 Tür	<b>Links:</b> 1 Tür mit Glasaus- schnitt <b>Rechts:</b> 1 Tür	<b>Links:</b> 1 Tür mit Glasaus- schnitt <b>Rechts:</b> 1 Tür
	wie Abb. spiegelb.	<b>71121</b> <b>71122</b>	<b>97511</b> <b>97512</b>	<b>99211</b> <b>99212</b>	<b>91111</b> <b>91112</b>	
	Preisgr. I III	- -	- -	- -	- -	
<b>Metallgestell</b> inkl. Stellfüßen; 54,6 bzw. 19,4 cm hoch  Die Elemente können wahlweise auf ein Metallgestell einge- plant werden. In diesem Fall entfallen die Sockelversteller.	54,6 cm hoch  19,4 cm hoch für 109,8 cm Breite	19,4 cm hoch  für 74,6 cm Breite	19,4 cm hoch  für 92,2 cm Breite	19,4 cm hoch  für 109,8 cm Breite		
		<b>3111</b> <b>2111</b>	<b>271</b>	<b>291</b>	<b>2111</b>	
		Preisgr. I II	- -	- -	- -	- -

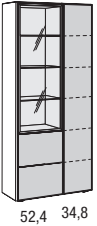
# Vitrinen

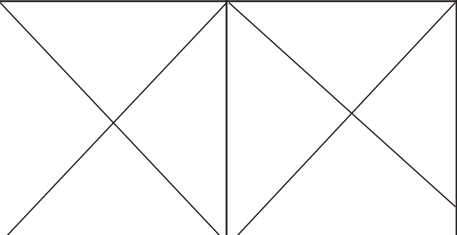



<b>Vitrinen</b> 178,6 bzw. 213,8 cm hoch (180,4 bzw. 215,6 cm hoch inkl. 1,8 cm hohen Sockelver- stellern), 45,0 cm tief  Nicht als Hängeelement einplanbar!  In 213,8 cm Höhe nicht auf Metallgestell einplanbar!	178,6 cm hoch Aufpreis für Rahmenprofil in Chrom glänzend -		213,8 cm hoch Aufpreis für Rahmenprofil in Chrom glänzend -			
	 34,8 34,8 74,6 cm breit		 52,4 34,8 92,2 cm breit	 34,8 34,8 74,6 cm breit	 52,4 34,8 92,2 cm breit	
			<b>Links:</b> 1 Glastür, 2 Schub- laden <b>Rechts:</b> 1 Tür	<b>Links:</b> 1 Glastür, 2 Schub- laden <b>Rechts:</b> 1 Tür	<b>Links:</b> 1 Glastür, 2 Schub- laden <b>Rechts:</b> 1 Tür	<b>Links:</b> 1 Glastür, 2 Schub- laden <b>Rechts:</b> 1 Tür
	wie Abb. spiegelb.	<b>117511</b> <b>117512</b>	<b>119211</b> <b>119212</b>	<b>127511</b> <b>127512</b>	<b>129211</b> <b>129212</b>	
	Preisgr. I III	- -	- -	- -	- -	
<b>Metallgestell</b> inkl. Stellfüßen; 19,4 cm hoch  Die Elemente können wahlweise auf ein Metallgestell einge- plant werden. In diesem Fall entfallen die Sockelversteller.	 für 74,6 cm Breite	 für 92,2 cm Breite				
		<b>271</b>				<b>291</b>
	Preisgr. I II	- -	- -			

# Hängeelemente

**Auslieferungshinweise:**  
Beachten Sie bitte hierzu die Informationen auf den Programmeinführungsseiten.

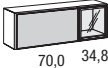
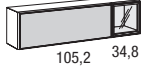
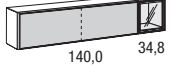
**Montagehinweise für Hängeelemente:**  
Beachten Sie bitte hierzu unbedingt die Informationen und Hinweise im Kapitel „Wandbeschaffenheit“!

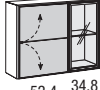
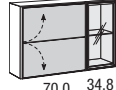
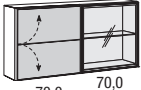
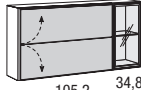
**FONIS**

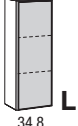
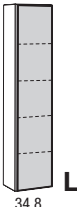
<b>Hängeelemente</b> 37,8 cm hoch; 35,0 cm tief  Max. Belastung: 40 kg	Aufpreis für Rahmenprofil in Chrom glänzend					
	 70,0 34,8 109,8 cm breit		 105,2 34,8 145,0 cm breit		 140,0 34,8 180,2 cm breit	
	1 Schublade; 1 Glastür		1 Schublade; 1 Glastür		1 Schublade; 1 Glastür	
	wie Abb. spiegelb. <b>210111</b> <b>210112</b>		wie Abb. spiegelb. <b>214111</b> <b>214112</b>		wie Abb. spiegelb. <b>218111</b> <b>218112</b>	
	Preisgr. I III		-		-	
	1 Klappe; 1 Glastür		1 Klappe; 1 Glastür		1 Klappe; 1 Glastür	
	Klappenanschlag oben		Klappenanschlag unten		Klappenanschlag oben	
wie Abb. spiegelb. <b>210191</b> <b>210192</b>		wie Abb. spiegelb. <b>210181</b> <b>210182</b>		wie Abb. spiegelb. <b>214191</b> <b>214192</b>		
Preisgr. I III		-		-		
<b>Hängeelemente</b> 73,0 cm hoch; 35,0 cm tief  Max. Belastung: 40 kg	Aufpreis für Rahmenprofil in Chrom glänzend					
	 34,8 34,8 74,6 cm breit		 52,4 34,8 92,2 cm breit		 70,0 34,8 109,8 cm breit	
	1 Tür; 1 Glastür		2 Klappen; 1 Glastür		2 Klappen; 1 Glastür	
	wie Abb. spiegelb. <b>47181</b> <b>47182</b>		wie Abb. spiegelb. <b>410281</b> <b>410282</b>		wie Abb. spiegelb. <b>410181</b> <b>410182</b>	
	Preisgr. I III		-		-	
	Aufpreis für Rahmenprofil in Chrom glänzend					
	 70,0 70,0 145,0 cm breit		 105,2 34,8 145,0 cm breit			
	2 Klappen; 1 Glastür		2 Klappen; 1 Glastür			
	wie Abb. spiegelb. <b>414281</b> <b>414282</b>		wie Abb. spiegelb. <b>414181</b> <b>414182</b>			
	Preisgr. I III		-			
<b>Hängeelemente</b> 73,0; 108,2 bzw. 178,6 cm hoch; 35,0 cm tief  Max. Belastung: 40 kg	73,0 cm hoch		108,2 cm hoch		178,6 cm hoch	
	 34,8 L 37,8 cm breit		 34,8 L 37,8 cm breit		 34,8 L 37,8 cm breit	
	1 Tür		1 Tür		1 Tür	
wie Abb. spiegelb. <b>4311 L</b> <b>4312 R</b>		wie Abb. spiegelb. <b>6311 L</b> <b>6312 R</b>		wie Abb. spiegelb. <b>10311 L</b> <b>10312 R</b>		
Preisgr. I III		-		-		

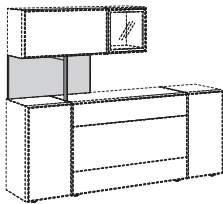
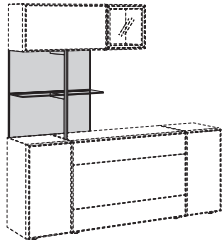

## Zwischenbauregale

<b>Zwischenbauregale</b> 35,2 bzw. 71,1 cm hoch; 35,0 cm tief  mit Rahmenprofil   LED-Rahmenprofilbeleuchtung siehe Seite 17	35,2 cm hoch  Aufpreis für Rahmenprofil in Chrom glänzend  -    73,2 cm breit	71,1 cm hoch; mit 1 Glasboden  Aufpreis für Rahmenprofil in Chrom glänzend  -    73,2 cm breit
	<b>2701</b>  Preisgr. I - III -	<b>4701</b>  Preisgr. I - III -

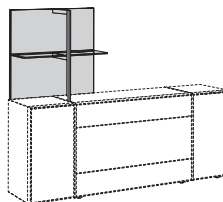
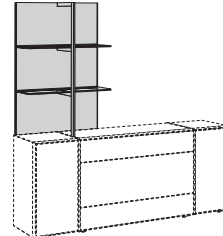
## Aufsatzregale

<b>Aufsatzregale</b> 71,1 bzw. 107,1 cm hoch; 35,0 cm tief  mit Rahmenprofil   LED-Rahmenprofilbeleuchtung siehe Seite 17	71,1 cm hoch; mit 1 Glasboden  Aufpreis für Rahmenprofil in Chrom glänzend  -    73,2 cm breit	107,1 cm hoch; mit 2 Glasböden  Aufpreis für Rahmenprofil in Chrom glänzend  -    73,2 cm breit
	<b>4711</b>  Preisgr. I - III -	<b>6711</b>  Preisgr. I - III -

## Wandsteckborde

<b>Wandsteckborde</b> 2,5 cm stark; 24,0 cm tief  zur freien Wandmontage				
	146,6 cm breit	181,8 cm breit	217,0 cm breit	252,2 cm breit
	Max. Belastung: 10 kg	Max. Belastung: 10 kg	Max. Belastung: 15 kg	Max. Belastung: 15 kg
	<b>1424</b>	<b>1824</b>	<b>2124</b>	<b>2524</b>
Preisgr.	I - III -	I - III -	I - III -	I - III -
<b>LED-Beleuchtung für Wandsteckborde</b>  Dieses Produkt enthält eine Lichtquelle der Energieeffizienzklasse F. 12 V.	LED-Beleuchtung inkl. Tretschalter. Für die Schaltung ist eine Funkfernbedienung möglich (gegen Mehrpreis).  			
	für 146,6 cm Breite	für 181,8 cm Breite	für 217,0 cm Breite	für 252,2 cm Breite
	10,1 W	13,4 W	16,8 W	20,4 W
	<b>145</b>	<b>175</b>	<b>215</b>	<b>245</b>
	-	-	-	-



## IR-Repeater-Set

### IR-Repeater-Set

Infrarot-Signal-Übertragungs-Set zur Ansteuerung von Media-Geräten hinter blickdichten Fronten. Mit einem Set können die Geräte in einem Fach angesteuert werden. Dabei gilt:

- Pro Fach muss ein Set eingesetzt werden. Es können bei großen Fächern auch zwei Sender installiert werden, um die Sendeleistung zu erhöhen. In diesem Fall ist lediglich ein zusätzlicher Sender zu bestellen.
- Der Sender ist in unmittelbarer Reichweite zum Empfangsauge des Mediengerätes anzubringen.
- Übertragbares IR Frequenzband 20 - 60 kHz
- Mit einem Empfänger lassen sich bis zu 3 Sender kombinieren.

Es besteht die Möglichkeit der Verwendung von 3 Sendern über einen Empfänger inkl. Masterbox. Dieses ermöglicht die gleichzeitige Ansteuerung von 3 unterschiedlichen Möbelfächern bzw. lässt es in kritischen Anwendungen zu, ein Möbelfach mit mehreren Sendern auszustatten, um die Sendeleistung in diesem Fach zu erhöhen bzw. 2 nebeneinander stehende Endgeräte ansteuern zu können.

Das IR-Repeater-Set besteht aus:

- 1 Empfangsaug (Ø 3,0 cm) inkl. Standwinkel
- 1 elektrischer Sender
- 1 Stecker EVG 12 V
- Kabelclipse

**Bitte beachten Sie die Angaben der Bedienungsanleitung!**

<b>IR-Repeater-Set</b> 1 Empfangsaug und 1 Sender inkl. Standwinkel
<b>2001</b> -
<b>zusätzlicher Sender</b>
<b>2003</b> -

## Kabeldurchlässe

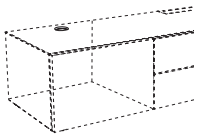
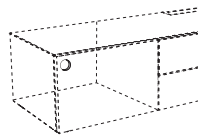
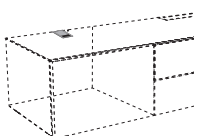
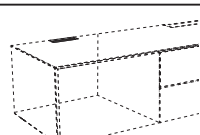
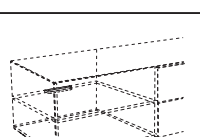
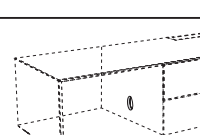
	<b>Kabeldurchlass K1</b> silberfarbig; Ø 8,0 cm Es besteht die Möglichkeit eines Kabeldurchlasses in dem Abschlussboden der Lowboards. Der Kabeldurchlass ist im hinteren Bereich des Abschlussbodens möglich. Position mittig vom Fach, Mitte der Bohrung von der Hinterkante des Elementes: 10,0 cm.	<b>K1</b> -
	<b>Kabeldurchlass K2</b> silberfarbig; Ø 8,0 cm Es besteht die Möglichkeit eines Kabeldurchlasses in der Rückwand der Lowboards. Position mittig vom Fach.	<b>K2</b> -
	<b>Kabeldurchlass K7</b> silberfarbig; 7,0 x 12,0 cm Es besteht die Möglichkeit eines Kabeldurchlasses in dem Abschlussboden der Lowboards. Position mittig vom Fach, bündig an der Hinterkante des Elementes.	<b>K7</b> -
	<b>Kabeldurchlass K8</b> silberfarbig; 12,8 x 3,2 cm Es besteht die Möglichkeit eines Kabeldurchlasses in dem Abschlussboden der Lowboards. Der Kabeldurchlass ist an der Hinterkante des Abschlussbodens möglich. Position mittig vom Fach.	<b>K8</b> -
	<b>Kabeldurchlass K9</b> 13,0 x 1,6 cm Es besteht die Möglichkeit eines Kabeldurchlasses in einem Einlegeboden. Der Kabeldurchlass ist an der Hinterkante des Einlegebodens möglich. Position mittig vom Fach.	<b>K9</b> -
	<b>Kabeldurchlass K20</b> silberfarbig; Ø 8,0 cm Es besteht die Möglichkeit eines Kabeldurchlasses in den Mittelseiten der Lowboards. Position: Mitte der Bohrung von der Hinterkante des Elementes: 10,0 cm.	<b>K20</b> -



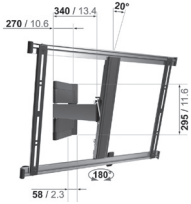
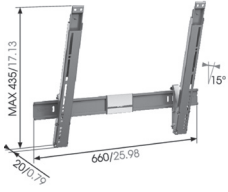

## Flachbildschirmhalter

<p><b>Flachbildschirmhalter WTL6</b>  Der Flachbildschirmhalter kann 3-dimensional verstellt werden. Er ist geeignet für Flachbildschirme mit einer Bildschirmdiagonale von 102-216 cm (40"-85"); max. Belastung: 45 kg.  Geeignet für Curved TV's.  Flachbildschirmhalter einsetzbar für VESA-Norm:  min.: 200 x 200 mm  max.: 600 x 400 mm</p> 	<p><b>Flachbildschirmhalter THIN 545, optimal einstellbar</b>  Der Flachbildschirmhalter kann 3-dimensional verstellt werden. Er ist geeignet für Flachbildschirme mit einer Bildschirmdiagonale von 102-165 cm (40"-65") und einer max. Tiefe von 4,5 cm; max. Belastung: 25 kg.  Unter <a href="http://www.vogels.com">www.vogels.com</a> können Sie prüfen, ob Ihr Flachbildschirm an diesem Flachbildschirmhalter montiert werden kann. Geben Sie die Bezeichnung THIN 545 ein. Nach wenigen Schritten ist ersichtlich, ob Ihr Flachbildschirm mit dem Flachbildschirmhalter kompatibel ist.  Nicht geeignet für Curved TV's.  Flachbildschirmhalter einsetzbar für VESA-Norm:  min.: 100 x 100 mm  max.: 600 x 400 mm</p> 	<p><b>Flachbildschirmhalter THIN 515</b>  Der Flachbildschirmhalter kann um max. 15° geneigt werden. Er ist geeignet für Flachbildschirme mit einer Bildschirmdiagonale von 102-165 cm (40"-65") und einer max. Tiefe von 5,0 cm; max. Belastung: 25 kg.  Unter <a href="http://www.vogels.com">www.vogels.com</a> können Sie prüfen, ob Ihr Flachbildschirm an diesem Flachbildschirmhalter montiert werden kann. Geben Sie die Bezeichnung THIN 515 ein. Nach wenigen Schritten ist ersichtlich, ob Ihr Flachbildschirm mit dem Flachbildschirmhalter kompatibel ist.  Nicht geeignet für Curved TV's.  Flachbildschirmhalter einsetzbar für VESA-Norm:  min.: 100 x 100 mm  max.: 600 x 400 mm</p> 
zur freien Wandmontage	zur freien Wandmontage	zur freien Wandmontage
9704	9304	9504

# Zubehör für Elemente

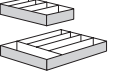
## Zubehör für Schubladen

		für 34,8 cm Frontbreite	für 52,4 cm Frontbreite	für 70,0 cm Frontbreite	für 105,2 cm Frontbreite	für ½ Schublade, 140,4 cm breit, und 70,0 cm Frontbreite	für ½ Schublade, 175,6 cm breit, und 87,6 cm Frontbreite	für ½ Schublade, 210,8 cm breit
 <b>Tableau</b> mit grauem Stoff bespannt	für 35,0 cm Tiefe	X	X	8627 -	8628 -	8629 -	X	X
	für 45,0 cm Tiefe	8620 -	8621 -	X	8623 -	8624 -	8625 -	8626 -
 <b>Besteckbox</b> aus Metall, innen mit grauem Stoff bespannt; inkl. Einteilungen		17,6 cm breit			35,2 cm breit			
		855 -			856 -			
 <b>Besteckreiter</b> mit grauem Stoff bespannt, zur Bestückung von Schubladen  Satz 1: für 60 Besteckteile Satz 2: für 17 Vorlegeteile		<b>Satz 1:</b> für übliches Essbesteck wie Löffel, Gabeln, Messer etc.			<b>Satz 2:</b> für Saucenkelle, Kuchengabeln, Tortenheber etc.			
		116 -			117 -			



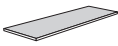
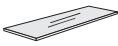



Einlegeböden

			für 34,8 cm Frontbreite	für 52,4 cm Frontbreite	für 70,0 cm Frontbreite	für 105,2 cm Frontbreite	für ½ Fach hinter 140,4 cm breiten Klappen	für ½ Fach hinter 175,6 cm breiten Klappen	für ½ Fach hinter 210,8 cm breiten Klappen
 <p><b>Einlegeboden</b> 1,9 cm stark (2,8 cm stark für 105,2 cm und 210,8 cm Frontbreite)</p>	für 35,0 cm Tiefe	Preisgr. I III	144 - -	152 - -	162 - -	1102 - -	172 - -		
	für 45,0 cm Tiefe	Preisgr. I III	134 - -	164 - -	174 - -	1103 - -	163 - -	183 - -	1113 - -
	für Hängeelemente Type 47181 und 47182	Preisgr. I III	154 - -						
 <p><b>Glas-Einlegeboden</b> (Klarglas) 0,8 cm stark</p>	für 35,0 cm Tiefe		324 -		364 -				
	für 45,0 cm Tiefe		334 -	354 -	374 -				

# Zubehör für Elemente

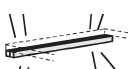
## Beleuchtung

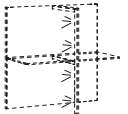
LED-Beleuchtung inkl. Tretschalter. Für die Schaltung ist eine Funkfernbedienung möglich (gegen Mehrpreis).

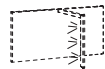
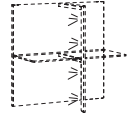
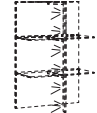
 <p><b>LED-Einbaustrahler</b> Ø 7,1 cm; zur Montage in Elemente</p> <p>Nachträgliche Montage ist nicht möglich.</p> <p>Dieses Produkt enthält eine Lichtquelle der Energieeffizienzklasse F. 12 V.</p> 	<p>2,9 W</p> <p><b>7941</b></p> <p>-</p>		
 <p><b>LED-Lichtblende</b> 1,9 cm stark; 3,0 cm tief; zur Montage unter Glasböden</p> <p>Nachträgliche Montage ist nicht möglich.</p> <p>Dieses Produkt enthält eine Lichtquelle der Energieeffizienzklasse F. 12 V.</p> 	<p>für 35,2 cm Breite</p> <p>2,4 W</p> <p><b>325</b></p> <p>-</p>	<p>für 52,8 cm Breite</p> <p>3,5 W</p> <p><b>525</b></p> <p>-</p>	<p>für 70,4 cm Breite</p> <p>5,1 W</p> <p><b>825</b></p> <p>-</p>
 <p><b>LED-Rahmenprofilbeleuchtung</b> in das Rahmenprofil der Zwischenbau- und Aufsatzregale montierte LED-Beleuchtung</p> <p>Nachträgliche Montage ist nicht möglich.</p> <p>Dieses Produkt enthält eine Lichtquelle der Energieeffizienzklasse F. 12 V.</p> 	<p>für Zwischenbauregal Type 2701</p> <p>6,8 W</p>  <p><b>725</b></p> <p>-</p>	<p>für Zwischenbauregal Type 4701 und Aufsatzregal Type 4711</p> <p>13,5 W</p>  <p><b>745</b></p> <p>-</p>	<p>für Aufsatzregal Type 6711</p> <p>20,2 W</p>  <p><b>765</b></p> <p>-</p>

## Funkfernbedienung mit Farbtemperaturwechsel

Standardmäßig erfolgt die Schaltung der Beleuchtung durch einen außenliegenden Fußschalter. Die Farbtemperatur der LED-Leuchten bei Einsatz des Fußschalters ist kaltweiß. Als Alternative ist aber auch eine 4-Kanal Funkfernbedienung möglich, für die ein Aufpreis berechnet wird. Mit jedem der 4 Kanäle können mehrere Leuchten ein- und ausgeschaltet werden. Alle 4 Kanäle sind separat über Tastendruck dimmbar. Die Farbtemperatur aller 4 Kanäle ist von kaltweiß (ca. 6500 Kelvin = Grundeinstellung der LED-Leuchten) auf warmweiß (ca. 2700 Kelvin) stufenlos einstellbar. Wenn warmweiß gewünscht wird, muss eine Funkfernbedienung bestellt werden. Des Weiteren besteht die Möglichkeit, mit den Tasten „Alles an“ bzw. „Alles aus“ alle Kanäle gleichzeitig an- bzw. auszuschalten. Die Funkfernbedienung besteht aus einem Sender und einem Empfänger. Werden aufgrund der Möbelplanung mehrere Empfänger benötigt, werden diese und entsprechende Kabel werksseitig zugesteuert (ohne Mehrpreis). Bei Einsatz der Funkfernbedienung entfällt die Fußschaltung.



**2119**

-

**SPEISEN**

hülsta bietet mit einer umfangreichen Esszimmerstuhl- und Esstischkollektion, welche auf die Wohnprogramme abgestimmt ist, ein Wohnkonzept an, das den Bedürfnissen nach Komfort, Formschönheit und Attraktivität gerecht wird.

Die **Esstische** in einer umfassenden Größenvielfalt (mit und ohne Auszugsfunktion), in allen Holzoberflächen und in aktuellen Designs, sowie die **Esszimmerstühle**, welche sich individuell kombinieren lassen durch Armlehnenvarianten, Komfortmechanismen, hochwertige Bezugsstoffe (Leder, Stoffe) und Metalloberflächen, finden Sie in der Typenliste „**SPEISEN**“.



**Couchtische / Beistelltisch CT 250**

**Couchtische / Beistelltisch CT 250**

Mit dem CT 250 kommen richtige Designerstücke in Ihr Wohnzimmer. Erleben Sie einen Glas-Couchtisch, der mit zwei Tischplatten charmant für jede Menge Ablagefläche sorgt. Sein filigranes Gestell in glänzendem Chrom oder mit Metallpulverbeschichtung ummantelt die Platten elegant. Kombinieren Sie dazu den CT 250 Beistelltisch, der als passendes, höheres Pendant zum Couchtisch auftritt. Sein ausdrucksstarkes Gestell greift im Fußteil die runde Design-Form der Glasplatte wieder auf und betont sie nochmals.

Sie finden den Couchtisch CT 250 sowie weitere Couchtische in der Typenliste „**Couchtische**“.



**Couchtische**

**Couchtische**

hülsta bietet eine umfangreiche **Couchtischkollektion**, welche nicht nur perfekt auf die hülsta-Wohnprogramme abgestimmt ist sondern auch mit unterschiedlichen Produkten im Markt kombinierbar ist. Sie finden diese Couchtische in unterschiedlichen Designs, Abmessungen und Ausführungen in der Typenliste „**Couchtische**“.



# Schaltmöglichkeiten für Beleuchtung: Funkfernbedienung mit Farbtemperaturwechsel

## Funkfernbedienung mit Farbtemperaturwechsel

Standardmäßig erfolgt die Schaltung der Beleuchtung durch einen außenliegenden Fußschalter. Die Farbtemperatur der LED-Leuchten bei Einsatz des Fußschalters ist kaltweiß. Als Alternative ist aber auch eine 4-Kanal Funkfernbedienung möglich, für die ein Aufpreis berechnet wird. Mit jedem der 4 Kanäle können mehrere Leuchten ein- und ausgeschaltet werden. Alle 4 Kanäle sind separat über Tastendruck dimmbar. Die Farbtemperatur aller 4 Kanäle ist von kaltweiß (ca. 6500 Kelvin = Grundeinstellung der LED-Leuchten) auf warmweiß (ca. 2700 Kelvin) stufenlos einstellbar. Wenn warmweiß gewünscht wird, muss eine Funkfernbedienung bestellt werden. Des Weiteren besteht die Möglichkeit, mit den Tasten „Alles an“ bzw. „Alles aus“ alle Kanäle gleichzeitig an- bzw. auszuschalten. Die Funkfernbedienung besteht aus einem Sender und einem Empfänger. Werden aufgrund der Möbelplanung mehrere Empfänger benötigt, werden diese und entsprechende Kabel werksseitig zugesteuert (ohne Mehrpreis). Bei Einsatz der Funkfernbedienung entfällt die Fußschaltung.

### Bei der Funkfernbedienung sind die folgenden Punkte zu beachten:

- Der Empfänger ist hinter Rückwand oder unter Sockelböden (unterhalb von Sockelböden mindestens 20 mm Raum erforderlich) zu positionieren.
- Die Gesamtwattzahl aller eingeplanten Beleuchtungen je Empfänger darf 30 Watt nicht überschreiten.
- 4 Kanäle = 4 Beleuchtungsgruppen
- 1 Beleuchtungsgruppe = x Leuchtmittel
- Alle Leuchten innerhalb einer Beleuchtungsgruppe können auf die gleiche Helligkeit gedimmt werden.
- Die Änderung der Farbtemperatur erfolgt für alle Leuchten in allen Beleuchtungsgruppen.

Bitte beachten Sie unbedingt die Bedienungs- und Programmieranleitung!

### 4-Kanal Funkfernbedienung mit Farbtemperaturwechsel



### 4-Kanal Funkfernbedienung mit Farbtemperaturwechsel

Type	2119	-
------	------	---



## Anwendungsbeispiele (schematische Darstellungen)

### Beispiel 1

#### Beleuchtung innerhalb eines Möbels

Kanal 1 schaltet (und dimmt) alle Leuchtmittel in Beleuchtungsgruppe 1, d.h. den LED-Einbaustrahler in der linken Vitrine

Kanal 2 schaltet (und dimmt) alle Leuchtmittel in Beleuchtungsgruppe 2, d.h. die LED-Einbaustrahler im offenen Fach

Kanal 3 schaltet (und dimmt) alle Leuchtmittel in Beleuchtungsgruppe 3, d.h. den LED-Einbaustrahler in der rechten Vitrine

#### Hinweise:

Die Gesamtwattzahl aller eingeplanten Beleuchtungen je Empfänger darf 30 Watt nicht überschreiten. Die Änderung der Farbtemperatur erfolgt für alle Leuchten in allen Beleuchtungsgruppen.

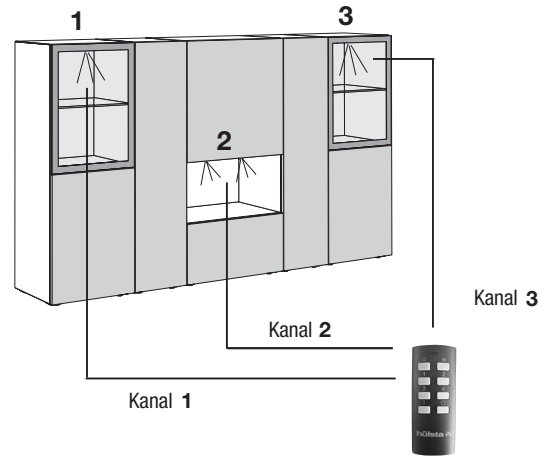

### Beispiel 2

#### Beleuchtung von bauseits getrennten Möbeln

Kanal 1 schaltet (und dimmt) alle Leuchtmittel in Beleuchtungsgruppe 1, d.h. den LED-Einbaustrahler und die LED-Lichtblenden in der linken Vitrine

Kanal 2 schaltet (und dimmt) alle Leuchtmittel in Beleuchtungsgruppe 2, d.h. die LED-Einbaustrahler und die LED-Lichtblenden in der mittleren Vitrine

Kanal 3 schaltet (und dimmt) alle Leuchtmittel in Beleuchtungsgruppe 3, d.h. den LED-Einbaustrahler und die LED-Lichtblenden in der rechten Vitrine

#### Hinweise:

Die Gesamtwattzahl aller eingeplanten Beleuchtungen je Empfänger darf 30 Watt nicht überschreiten. Die Änderung der Farbtemperatur erfolgt für alle Leuchten in allen Beleuchtungsgruppen.

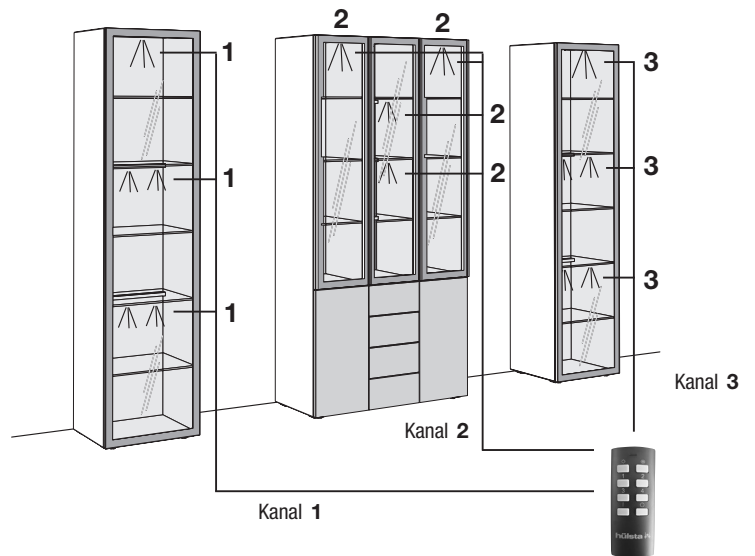

### Beispiel 3

#### Beleuchtung von bauseits getrennten Möbeln

Kanal 1 schaltet (und dimmt) alle Leuchtmittel in Beleuchtungsgruppe 1, d.h. die LED-Einbaustrahler in der linken, mittleren und rechten Vitrine

Kanal 2 schaltet (und dimmt) alle Leuchtmittel in Beleuchtungsgruppe 2, d.h. die oberen LED-Lichtblenden in der linken, mittleren und rechten Vitrine

Kanal 3 schaltet (und dimmt) alle Leuchtmittel in Beleuchtungsgruppe 3, d.h. die unteren LED-Lichtblenden in der linken, mittleren und rechten Vitrine

#### Hinweise:

Die Gesamtwattzahl aller eingeplanten Beleuchtungen je Empfänger darf 30 Watt nicht überschreiten. Die Änderung der Farbtemperatur erfolgt für alle Leuchten in allen Beleuchtungsgruppen.

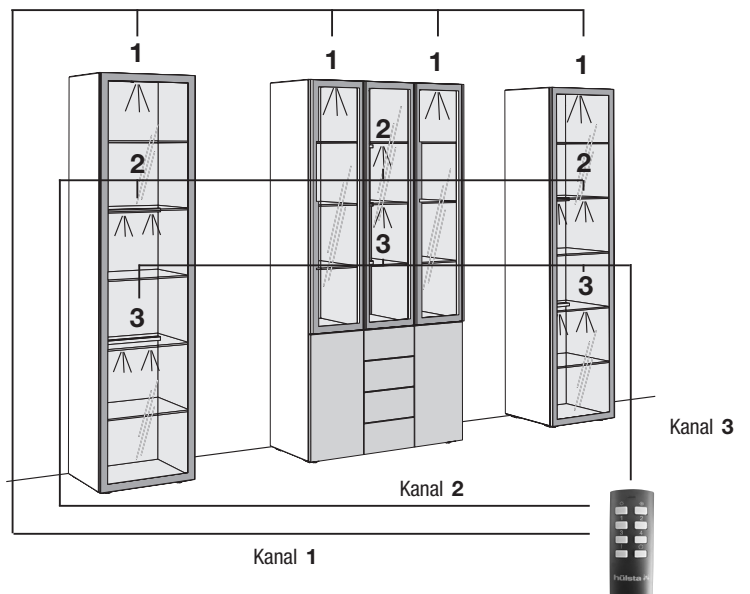

## FONIS

Sonderanfertigungen sind auf Anfrage möglich.  
Bitte wenden Sie sich an Ihren Kundenberater.

## Sonderartikel

---

### Blenden

für seitliche und obere Verblendung eingebauter Schränke (Unterkonstruktion und Befestigungsmaterial sind bauseits zu beschaffen)

Grundbetrag pro Auftrag	<b>9901</b>	-
+ Preis pro m <sup>2</sup> in Preisgruppe I	<b>990</b>	-
+ Preis pro m <sup>2</sup> in Preisgruppe III	<b>990</b>	-

Furnierübereinstimmung mit Fronten kann nicht garantiert werden.

### Kantenfurnier

werksseitig aufziehen bzw. Kanten lackieren  
für furnierte und lackierte Ausführungen p./lfm.

in Preisgruppe I	<b>9902</b>	-
in Preisgruppe III	<b>9902</b>	-

### Individuelle Sonderanfertigungen

Sollte Ihre gewünschte Sonderanfertigung so individuell sein, dass diese mit den vielen, von uns bereits angebotenen und kalkulierten Sonderanfertigungen nicht abbildbar ist, dann werden wir Ihnen den Preis über einen Faktor über die Type 33 nennen. Bitte geben Sie uns auf Ihrer Bestellung die zugehörige Anfrage-Nr. und den angegebenen Faktor der Type 33 mit an.

**33** -

### Sonderfarben; Blauer Engel / Emissionslabel der DGM

#### Sonderfarben

Alle hülsta-Lackfarben sind bei nahezu allen hülsta-Programmen möglich.  
Lieferfähigkeit und Preise auf Anfrage.

#### Hinweis zum „Blauen Engel“ (RAL-UZ 38) und Emissionslabel der DGM (Klasse A)

Die Anforderungen des „Blauen Engel“ und des DGM-Emissionslabels können bei Lackfarben der Preisgruppen III und IV (siehe hierzu die verschiedenen Lackausführungen beim Programm NEO) je nach Farbmix (Flächen-Anteil dieser Farben in der Kommission) ggf. nicht erfüllt werden. Die gesetzlichen Bestimmungen werden aber auf jeden Fall eingehalten!

Wandbeschaffenheit / Montageanleitung

**Wichtige Hinweise:**

Die Wandbeschaffenheit ist vor Vertragsabschluss unbedingt abzufragen und vor der Montage sorgfältig durch einen Fachmonteur zu überprüfen.







Die Montage darf ausschließlich durch einen Fachmonteur unter sorgfältiger Beachtung der Montageanleitung erfolgen.

Die von hülsta als Standardset beigelegten Kunststoffdübel sind ausschließlich für Beton  $\geq C12/15$  geeignet, wenn die Wandbeschaffenheiten und Druckfestigkeiten gemäß der untenstehenden Tabelle vorliegen. In jedem Fall ist eine Montage an Leichtbauwänden ausgeschlossen.

Darüber hinaus bieten wir für die untenstehenden Mauerwerksarten ein Befestigungsset mit Montagemörtel an (siehe Montage-Mörtelset unten). Auch hier ist die Montage durch einen Fachmonteur unter Berücksichtigung der Wandbeschaffenheit und der Montageanleitung durchzuführen. Die unten aufgeführten Druckfestigkeiten dürfen auf keinen Fall unterschritten werden.

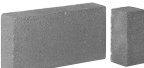
**Baustofftabelle**

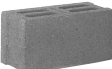
mit Beschreibung, welche Sets bei folgenden Mauerwerksarten angewendet werden müssen:

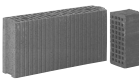
Standardset	Montage-Mörtelset ausschließlich für untenstehende Baustoffe geeignet!	
Beton C12/15 Druckfestigkeit $\geq 15 \text{ N/mm}^2$ 	 Mauerziegel Mz 12 Druckfestigkeit $\geq 12 \text{ N/mm}^2$	 Vollstein aus Leichtbeton V2 Druckfestigkeit $\geq 2 \text{ N/mm}^2$
	 Kalksandvollstein KS 12 Druckfestigkeit $\geq 12 \text{ N/mm}^2$	 Hohlblockstein aus Leichtbeton Hbl 2 Druckfestigkeit $\geq 2 \text{ N/mm}^2$
	 Kalksandlochstein KSL 12 Druckfestigkeit $\geq 12 \text{ N/mm}^2$	 Porenbeton PP2 Druckfestigkeit $\geq 2 \text{ N/mm}^2$
	 Hochlochziegel HLz 12 Druckfestigkeit $\geq 12 \text{ N/mm}^2$ Rohdichte $\geq 1,0 \text{ kg/dm}^3$	

In allen anderen Fällen ist zwingend eine andere, geeignete Befestigungsart durch einen Fachmonteur auszuwählen. Für die sachgerechte Auswahl anderer Befestigungsarten übernimmt hülsta keinerlei Haftung! Bitte beachten Sie, dass bei unsachgemäßer Befestigung der Möbel an der Wand ein Risiko des Herabfallens bzw. Umkippens besteht – besonders bei Verwendung von bauseitig beschafften alternativen Befestigungsmaterialien. Generell sind Sie als Händler/Fachmonteur für die fachgerechte Wandbefestigung verantwortlich.



Befestigungssets

**Kennzeichnungen an den Typenlistenzeichnungen / Montagehinweise für Hängeelemente**

Der Großteil der Möbel hat zwei Wandbefestigungspunkte (= Anzahl an Trägerplatten), wenn diese als Hängeelemente eingeplant werden. Dieses wird nicht explizit in der Typenliste erwähnt. Bei einer abweichenden Anzahl an Wandbefestigungspunkten (= Trägerplatten) wird dieses an den Zeichnungen in der Typenliste mit Zahlen in schwarzen Feldern gekennzeichnet. Jede Trägerplatte benötigt vier Befestigungsschrauben.

- 3** = 3 Trägerplatten
- 4** = 4 Trägerplatten usw.

Ein **Montage-Mörtelset** ist ausreichend für bis zu max. 3 Trägerplatten oder 4 Hängewangen.

**Wichtiger Hinweis:** Je nach Wandbeschaffenheit (siehe oben abgebildete Mauerwerksarten) ist die Montage mittels des speziellen Montage-Mörtelsets und einer handelsüblichen Auspresspistole durchzuführen, welche Grundvoraussetzung für eine sichere und saubere Verarbeitung ist.

**Standardset**

Das Standardset besteht aus 4 Kunststoffdübeln und 4 Befestigungsschrauben und ist ausreichend für 1 Trägerplatte. Die Standardsets sind gemäß der Anzahl an Trägerplatten im Beschlagpaket enthalten.

**Montage-Mörtelset für bis zu max. 3 Trägerplatten bestehend aus:**

- 9x Injektions-Siebhülsen
- 9x Einschraubhülsen
- 1x Injektionskartusche
- 2x Statikmischer
- 1x Montageanleitung

Bitte verwenden Sie die Befestigungsschrauben aus dem Standardset (wird kostenlos mitgeliefert).

**Bestellbeispiel:**

- Anzahl an Trägerplatten aller bestehenden Typen addieren
  - Summe durch „3“ teilen
  - Ergebnis auf volle Zahl aufrunden
- = Anzahl der benötigten Montage-Mörtelsets

M2

## **hülsta FONIS**

Stand: D 7.2023

Entwurf und Konzeption gesetzlich geschützt, Irrtum vorbehalten. Konstruktions-, Farb- und Materialänderungen im Rahmen des technischen Fortschritts vorbehalten.

hülsta-werke · Karl-Hüls-Straße 1 · D-48703 Stadtlohn  
Tel. +49 (0) 2563 / 86-0 · Fax +49 (0) 2563 / 86-1000  
[www.huelsta.com](http://www.huelsta.com)

