

MULTI-FORMA

SOMMEIL





MULTI-FORMA

Espace pour des possibilités illimitées

Sommaire

	Page
Présentation du programme, remarques importantes	2-5
Armoires à portes ouvrantes et pliantes	
Présentation d'armoires à portes ouvrantes et pliantes, tableaux des finitions	6-11
Armoires à portes ouvrantes précalculées	12-15
Éléments de base et complémentaires armoires à portes ouvrantes, armoires d'angle à portes ouvrantes	16-35
Éléments de base et complémentaires armoires à portes pliantes	36-39
Libre aménagement:	
Éléments principaux et éléments principaux à poser pour portes ouvrantes, portes pliantes, système d'espace	40-51
Façades pour éléments principaux: portes ouvrantes, tiroirs, step, plateau coulissant, portes pliantes	52-62
Cloison central fonctionnel, superstructures de porte, couvercle supérieur d'armoire	63
Eclairage	64
Armoires à portes coulissantes	
Présentation d'armoires à portes coulissantes, tableaux des finitions	65-67
Armoires à portes coulissantes	68-74
Libre aménagement:	
Éléments principaux pour portes coulissantes	76-82
Façades pour éléments principaux: portes coulissantes	83-86
Couvercle supérieur d'armoire, éclairage	87
Aménagement intérieur d'armoire	
Présentation du programme, tableau des finitions	88
Tablettes, tapis de protection	89
Tablettes lumineuses LED, tablettes y compris tringle à vêtements avec éclairage LED intégré	90-91
Tringles à vêtements, porte-cravates, porte-pantalons, miroir intérieur	92
Lift pour vêtements, set de montage pour compartiments intérieurs	93
Remarques importantes concernant l'utilisation de tiroirs dans les armoires	94-95
Libre aménagement: corps, plateaux supérieurs, tiroirs, habillage pour corps	96-98
Répartition pour cravates et linge, support pantalons extensible	99
Aménagement intérieur d'armoire dans une largeur spéciale	100
Informations générales:	
Possibilités de commande de l'éclairage	102-103
Fabrications spéciales, articles spéciaux	104-105
Remarques importantes: caractéristique des murs / notice de montage	106

Combinable sans limites.

En tant que système d'armoires très apprécié, Multi-Forma est synonyme de design, de qualité et d'adaptabilité. Celui qui cherche l'armoire parfaite peut ici puiser dans un large éventail de possibilités: Les modèles à portes coulissantes, ouvrantes ou pliantes offrent beaucoup de place pour la garde-robe et les souhaits personnels. Le design, l'intérieur et les surfaces sont disponibles sur mesure, tout comme les raccourcis et les biseaux. Multi-Forma présente de nombreux visages – de la ligne droite en laque, pure en brillant à la combinaison avec du bois fin. Le rangement, une forme parfaite.

Charges maximales

Charges maximales:

Charge maxi des tablettes en bois (jusqu'à une largeur de 58 cm): 35 kg

Charge maxi des tablettes en bois (d'une largeur de 58 à 98 cm): 30 kg

Charge maxi des tablettes en bois (à partir d'une largeur de 98 cm) ainsi que des tiroirs: 25 kg

Fixation murale

Remarques importantes: Par principe en tant que vendeur ou monteur spécialisé, vous êtes responsables de la bonne fixation au mur des meubles. Pour cette raison, les fixations murales ne doivent être réalisées que par du personnel formé en conséquence. Pour presque tous les éléments, hülsta livre le matériel nécessaire pour la fixation murale, que vous devez utiliser pour des raisons constructives et de sécurité. Le matériel de fixation livré par hülsta (chevilles, vis) n'est adapté qu'au montage d'éléments dans un béton d'une classe de fermeté C12/15.

Pour les autres matériaux (voir tableau spécifique aux matériaux dans le chapitre concernant les fixations murales), nous proposons un set avec mortier de montage comme article pouvant être commandé. Veuillez remarquer que ce set avec mortier de montage n'est adapté qu'aux matériaux mentionnés. En présence d'autres caractéristiques (par exemple, murs en carton plâtre ou en maçonnerie légère), il est nécessaire de réaliser sur place une fixation adaptée à la charge. Veuillez remarquer que lors d'une mauvaise fixation au mur des meubles, ceux-ci peuvent tomber ou se renverser, tout particulièrement lorsque des matériaux de fixation achetés sur place ou ayant d'autres provenances sont utilisés.

En raison des faits mentionnés ci-dessus, il est impératif de demander les caractéristiques des murs avant la conclusion du contrat de vente.

Vue d'ensemble: armoires à portes ouvrantes, pliantes et coulissantes **MULTI-FORMA**

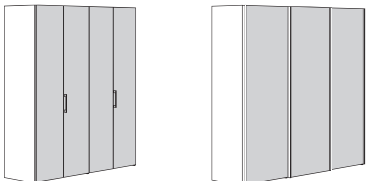
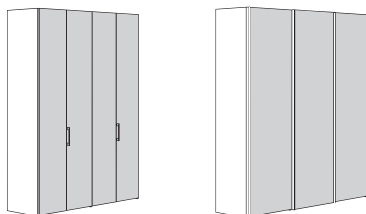
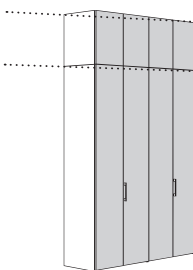
Hauteurs du système des armoires à portes ouvrantes, pliantes et coulissantes		Éléments à poser pour armoires à portes ouvrantes
Largeurs et profondeurs du système: voir dans les chapitres des armoires à portes ouvrantes, pliantes et coulissantes		
229,6 cm de haut	268,0 cm de haut	70,1-139,1 cm de haut
		

Finitions des designs et des poignées

Finitions des designs des armoires à portes ouvrantes et pliantes

Design Lisse (AT)
(ancienne désignation:
Design A resp. T)



Design Ceinture (GU)

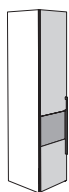

Design Lamelle (LA)



Design Verre (GL)
(ancienne désignation:
Design I)



Design Miroir (SP)
(ancienne désignation:
Design N)



Finitions des poignées pour portes ouvrantes et pliantes

Poignée

Poignée en bois

Poignée

Poignée

Poignée

Poignée

Poignée en forme de barre

Poignée en forme de barre

Poignée en forme de barre T

Poignée en forme de barre U

Poignée fraisage

057

018

011

014

030

026

029

013

052

059

037



Finitions des designs des armoires à portes coulissantes

Design Horizontal (SA)

Design Vertical (SC)

Design Ceinture (SB)

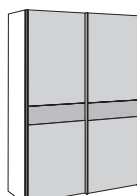
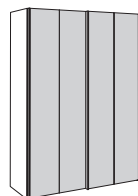
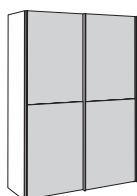

Finition de la poignée pour portes coulissantes

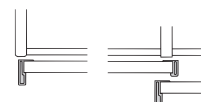

Possibilités d'agencement

Armoires à portes ouvrantes



Armoires à portes pliantes



Armoires à portes coulissantes



Système d'espace





MULTI-FORMA

 Armoires à portes ouvrantes et à portes pliantes

Elles sont les plus polyvalentes parmi les solutions d'armoires de Multi-Forma. Qu'il s'agisse de dimensions standard ou d'une fabrication spéciale particulière. Si la surface disponible et la hauteur de la pièce doivent être utilisées de manière optimale, les armoires à portes ouvrantes et pliantes avec des solutions d'angle valent plus que la peine d'être considérées. Faciles à planifier, parfaitement adaptées, faciles à combiner.

Il n'existe pas d'armoire Multi-Forma unique, mais autant de variantes que de souhaits des clients. Qu'il s'agisse d'une armoire à portes ouvrantes adaptable, armoire à portes pliantes peu encombrante ou petite „boutique“ accessible à domicile – chaque exemplaire de Multi-Forma convainc par sa liberté d'aménagement inspirante, son excellente qualité et ses nombreux extras.

Recoupes en hauteur par intervalles de 1 mm, et en largeur et en profondeur par intervalles de 1,0 cm sans supplément de prix (pour portes dans le Design Verre (GL) contre paiement d'un supplément).

Recoupes en largeur ne sont pas possibles pour des portes dans le Design Lamelle (LA).

Design

Pour les armoires à portes ouvrantes et pliantes Multi-Forma, vous avez le choix parmi différents designs:

- Design Lisse (AT)
- Design Ceinture (GU)
- Design Lamelle (LA)
- Design Verre (GL)
- Design Miroir (SP)

La diversité du système Multi-Forma est soulignée par les différentes finitions en bois, en laqué et en laqué brillant, et par de nombreuses versions de poignées.

Egalement pour l'aménagement intérieur des armoires à portes coulissantes Multi-Forma, vous pouvez faire votre choix parmi différentes finitions:

- Laqué blanc pur (standard)
- Laqué anthracite

Veillez indiquer sur votre commande avec précision la finition intérieure souhaitée pour votre armoire. Si rien n'est mentionné sur votre commande en ce qui concerne la finition, l'aménagement intérieur de l'armoire sera livré de façon standard en laqué blanc pur.

Conception / possibilités de composition

Armoires à portes ouvrantes et à portes pliantes conçues selon le principe de construction sans fin

- Armoires à portes ouvrantes et à portes pliantes pouvant être combinées entre elles
- Au choix:
 - avec passe-partout sur la périphérie
 - avec lampe LED en saillie, au choix, en chrome brillant ou en noir (3,2 W)
 - avec passe-partout sur la périphérie et lampe LED en saillie, au choix, en chrome brillant ou en noir (3,2 W)
 - avec profilé de corniche A ou B et spots LED intégrées (2 W)
 - avec profilé de corniche A ou B et caissons lumineux LED intégrés (3,2 W)

La commande se fait de façon standard par un interrupteur au sol.

- Portes dans le Design Lisse (AT), au choix, avec miroir
- Multi-Forma est variable en largeur: le grand nombre d'éléments de largeurs différentes permettant un intervalle de 10 cm
- Largeurs intérieures d'armoire: 38, 48, 68, 78, 98, 158, 198 cm
- Deux hauteurs de base pour les armoires: 229,6 cm et 268,0 cm; armoires à poser: 70,1-139,1 cm de haut
- Multi-Forma est variable: recoupes en hauteur par intervalles de 1 mm, et en largeur et en profondeur par intervalles de 1,0 cm sans supplément de prix (pour le Design Verre (GL) contre paiement d'un supplément). Recoupes en largeur ne sont pas possibles pour des portes dans le Design Lamelle (LA).
- Profondeur extérieure des armoires (sans poignée): 61,0 cm (standard) ou 61,4 cm
- Profondeur intérieure des armoires: 56,0 cm
- Eléments panorama de grande largeur des armoires à portes pliantes sans cloison intermédiaire pour une vue d'ensemble optimale
- Eléments d'extrémité avec portes ouvrantes façonnées
- Armoires d'angle à portes ouvrantes (45° et 90° avec accès total)
- Aménagement fonctionnel de grande qualité pour l'intérieur des armoires (voir chapitre « Aménagement intérieur d'armoire »).
- Aménagement intérieur standard: 2 tablettes, 1 tringle à vêtements
- Recoupes en biais sur le côté et sur l'arrière sont possibles (voir chapitre « Fabrications spéciales »)

Détails de qualité

- Toutes les portes avec joints silencieux
- Toutes les portes avec poignée et charnières à ressort
- Tablettes grande largeur (160 et 200 cm) en panneaux laminés à 3 couches
- Perçages discrets de 2,5 mm correspondant à la trame des hauteurs
- Charnières entièrement métalliques
- Socle bas avec ferrures en forme de trapèze pour assemblage simplifié
- Toutes les cloisons et faces extérieures sont équipées d'un réglage de socle spécial simplifiant le réglage horizontal et vertical lors de la pose
- Bâti des tiroirs toujours en gris
- **hülsta-MagicClose**: Toutes les portes ouvrantes en bois avec butée amortie
- **hülsta-Inno-Push-to-open**: Les tiroirs sont toujours équipés du système hülsta-Inno-Push-to-open (tiroirs à ouverture assistée mécaniquement et une fermeture automatique amortie en tant qu'une ouverture totale).

Profondeurs de corps d'armoire à portes ouvrantes et pliantes

Pour les corps des armoires à portes ouvrantes et pliantes Multi-Forma, vous pouvez choisir entre les profondeurs de 59,0 cm (profondeur standard) et de 61,4 cm. Pour la profondeur de corps de 59,0 cm, les portes ouvrantes et pliantes se ferment sur le corps (voir illustr. 1), pour la profondeur de corps de 61,4 cm, les portes ouvrantes et pliantes se ferment entre les côtés d'armoire (voir illustr. 2), c'est-à-dire qu'elles sont encadrées sur les côtés extérieurs de l'armoire. Si aucune profondeur n'est indiquée sur la commande, le corps de l'armoire est livré à une profondeur de 59,0 cm. Si la profondeur de corps souhaitée est de 61,4 cm, seuls les éléments de base nécessitent les deux côtés extérieurs d'armoire plus profonds (sans supplément de prix).

Profondeur du corps:

59,0 cm

Profondeur standard – corps pour portes se ferment sur le corps

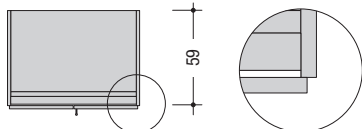

Illustration no. 1

Profondeur du corps:

61,4 cm

Corps pour portes se ferment entre les côtés d'armoire (sans supplément de prix)

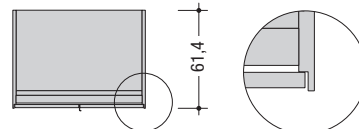

Illustration no. 2

Finitions des designs des armoires à portes ouvrantes et pliantes

Pour les armoires à portes ouvrantes et pliantes Multi-Forma, vous pouvez choisir entre différentes versions de design. Les portes de toutes les versions de design ont une épaisseur de 2,3 cm et peuvent être combinées entre elles.

Design Lisse (AT)

(ancienne désignation: Design A resp. T)



Design Ceinture (GU)



Design Lamelle (LA)

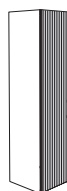

Design Verre (GL) *

(ancienne désignation: Design I)



Design Miroir (SP) **

(ancienne désignation: Design N)



* Façade pour Design Verre (GL): Porte en verre sur cadre en aluminium laqué. Bords laqués blanc pur sur la face arrière et remplissage de porte en verre clair Optiwhite ou bords laqués anthracite sur la face arrière et remplissage de porte en verre teinté. Veuillez indiquer clairement les finitions souhaitées sur la commande!

** Façade pour Design Miroir (SP): Porte avec miroir sur toute la surface, poignée en forme de barre possible dans toutes les finitions et en chrome brillant. Veuillez indiquer clairement la finition souhaitée sur la commande!

Finitions des armoires à portes ouvrantes et à portes pliantes

No. de la finition	Corps extérieur et façade de l'armoire, passe-partout, profilés de corniche, ceinture pour Design Ceinture (GU), poignée en forme de barre pour Design Miroir (SP) *	Cat. de prix	No. de la finition	Corps intérieur et aménagement intérieur de l'armoire
1058 2569 2570 2571 2572 2573 0664	Laqué blanc pur Laqué blanc crème (RAL 9001) Laqué angora (RAL 060 8005) Laqué sahara (RAL 060 7010) Laqué cachemire (RAL 060 7005) Laqué gris foncé (RAL 000 4000) Laqué anthracite	I I I I I I I	1058 0664	Laqué blanc pur (standard) Laqué anthracite
2205 2574 2575 2576 2577 2578 2581	Laqué blanc pur brillant Laqué blanc crème brillant (RAL 9001) Laqué angora brillant (RAL 060 8005) Laqué sahara brillant (RAL 060 7010) Laqué cachemire brillant (RAL 060 7005) Laqué gris foncé brillant (RAL 000 4000) Laqué anthracite brillant	II II II II II II II		Pour les armoires à portes ouvrantes et à portes pliantes vous avez le choix parmi deux finitions pour l'aménagement intérieur de l'armoire. Il est impératif d'indiquer lors de la commande la finition choisie. Si aucune finition n'est mentionnée sur la commande, l'aménagement intérieur de l'armoire sera livré en laqué blanc pur.
2494 1260 2579 2580 2499 1529	Frêne natura Chêne nature Chêne cachemire Chêne gris Chêne anthracite Cœur de noyer	II II II II II II		

* La poignée en forme de barre des portes dans le Design Miroir (SP) est également disponible au choix en chrome brillant (sans supplément de prix). Veuillez l'indiquer clairement sur la commande!

Remarque importante concernant le sens du placage pour les finitions en bois:







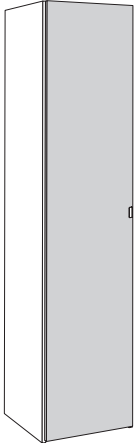
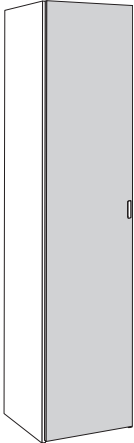
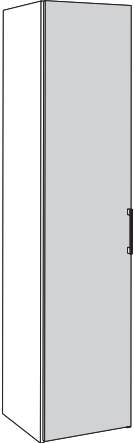
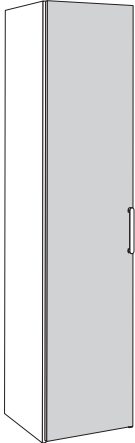
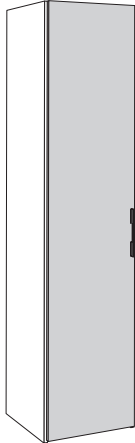

Pour les versions plaquées des armoires à portes ouvrantes et à portes pliantes, vous avez le choix entre un sens de placage vertical ou horizontal des surfaces. Il est impératif d'indiquer lors de la commande le sens du placage souhaité. Si aucun sens de placage n'est mentionnée sur la commande, le corps extérieur ainsi que toutes les portes ouvrantes et pliantes sont livrés avec un sens de placage vertical; exception: la ceinture pour le Design Ceinture (GU) est livrée avec un sens de placage horizontal.

Présentation du programme

Variantes et finitions des poignées pour armoires à portes ouvrantes et pliantes

Pour les armoires à portes ouvrantes et pliantes, vous avez le choix parmi différentes poignées. Il est impératif d'indiquer lors de la commande le modèle et la finition souhaités de la poignée.

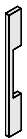
Les tiroirs sont toujours équipés du système **hülsta-Inno-Push-to-open** (tiroirs à ouverture assistée mécaniquement et une fermeture automatique amortie en tant qu'une ouverture totale).

Poignée	Poignée en bois	Poignée	Poignée	Poignée	Poignée
057 *	018	011	014	030	026
					
					
Hauteur de poignée: 5,6 cm	Hauteur de poignée: 9,2 cm	Hauteur de poignée: 24,0 cm	Hauteur de poignée: 24,8 cm	Hauteur de poignée: 25,5 cm	Hauteur de poignée: 18,8 cm
Laqué blanc pur Laqué blanc crème Laqué angora Laqué sahara Laqué cachemire Laqué gris foncé Laqué anthracite Chrome brillant Chrome mat	Frêne natura Chêne nature Chêne cachemire Chêne gris Chêne anthracite Cœur de noyer	Laqué anthracite Chrome brillant Chrome mat	Laqué anthracite Chrome brillant Chrome mat	Laqué anthracite Chrome brillant Chrome mat	Laqué anthracite Chrome brillant Chrome mat
sans supplément	sans supplément	sans supplément	sans supplément	sans supplément	sans supplément
008G057	008G018	008G011	008G014	008G030	008G026

* Design Verre (GL) toujours avec poignée 057. La poignée est toujours laquée (mate) dans la même couleur que le laquage arrière des portes ouvrantes. Un changement de couleur n'est pas possible.

** Design Miroir (SP) toujours avec poignée en forme de barre T 052.

*** La poignée en forme de barre T 052, la poignée en forme de barre U 059 et la poignée fraisage 037 ne sont pas possibles pour le Design Ceinture (GU) et le Design Lamelle (LA).

Poignée en forme de barre

029

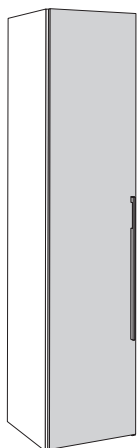

Hauteur de poignée: 77,0 cm

Poignée en forme de barre

013

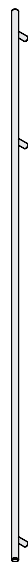
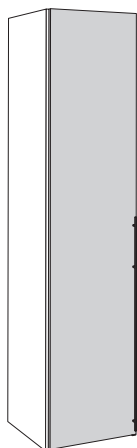

Hauteur de poignée: 114,9 cm

Poignée en forme de barre T

052 ** ***

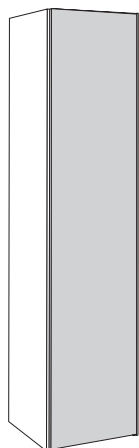

Hauteur de poignée = hauteur de porte

Poignée en forme de barre U

059 ***

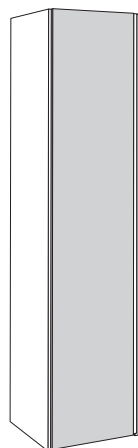

Hauteur de poignée = hauteur de porte

Poignée fraisage

037 ***

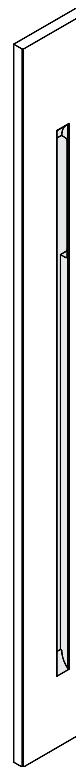
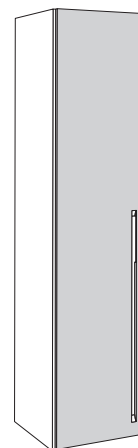

Hauteur de la poignée en forme de coquille: 25,0 cm

Laqué anthracite
Chrome brillant
Chrome mat

Laqué anthracite
Chrome brillant
Chrome mat

Laqué blanc pur
Laqué blanc crème
Laqué angora
Laqué sahara
Laqué cachemire
Laqué gris foncé
Laqué anthracite

Chrome brillant
Chrome mat

Laqué blanc pur
Laqué blanc crème
Laqué angora
Laqué sahara
Laqué cachemire
Laqué gris foncé
Laqué anthracite

Frêne natura
Chêne nature
Chêne cachemire
Chêne gris
Chêne anthracite
Cœur de noyer

Finition de la façade

Laqué blanc pur
Laqué blanc crème
Laqué angora
Laqué sahara
Laqué cachemire
Laqué gris foncé
Laqué anthracite

Finition du remplissage

Laqué blanc pur
Laqué blanc crème
Laqué angora
Laqué sahara
Laqué cachemire
Laqué gris foncé
Laqué anthracite

Frêne natura
Chêne nature
Chêne cachemire
Chêne gris
Chêne anthracite
Cœur de noyer

Supplément de prix pour chaque poignée:
008G029

Supplément de prix pour chaque poignée:
008G013

Supplément de prix pour chaque poignée:
008G052

Supplément de prix pour chaque poignée:
008G059

Supplément de prix pour chaque poignée:
008G037

Armoires à portes ouvrantes et à portes pliantes

Armoires selon le principe des constructions sans fin

Les armoires à portes ouvrantes et pliantes peuvent être conçues selon le principe des constructions sans fin et être combinées entre elles. Grâce aux différentes largeurs des éléments, il est possible de réaliser de nombreuses largeurs d'armoires. Ainsi, la surface disponible peut être utilisée de façon optimale. Pour chaque combinaison d'armoire, le premier élément de gauche est considéré comme l'élément de base, il est équipé de deux faces extérieures. On ne peut installer qu'un seul élément de base. Lors de l'assemblage avec des éléments complémentaires, la face extérieure de droite de l'élément de base est utilisée comme face de finition de l'armoire. Pour les éléments à une porte ouvrante, ainsi que pour les armoires à portes pliantes, la position des ferrures peut être choisie à gauche ou à droite. Les dessins ci-dessous ne représentent qu'une partie de l'assortiment des armoires.

L'aménagement intérieur standard de chaque élément est composé de deux tablettes et d'une tringle à vêtements. L'aménagement intérieur de l'armoire peut, au choix, être en laqué blanc pur (standard) ou en laqué anthracite. A indiquer impérativement sur la commande!

Exemples d'armoires à portes ouvrantes

- Les armoires à portes ouvrantes et à portes pliantes peuvent être construites sans fin et combinées entre elles
- Au choix, livrables avec de nombreuses poignées différentes (voir pages 8-9)
- Éléments droits et éléments d'extrémité façonnés
- Façades en miroir pour portes dans le Design Lisse (AT) contre supplément de prix
- Passe-partout, profilé de corniche et éclairage contre supplément de prix
- 2 hauteurs de base: 229,6 cm et 268,0 cm
- Armoires à poser: 70,1-139,1 cm de haut
- Largeurs extérieures des éléments: 42, 52, 72, 82, 102 cm (éléments de base)
- 40, 50, 70, 80, 100 cm (éléments complémentaires)
- Largeurs intérieures des éléments: 38, 48, 68, 78, 98 cm
- Profondeur extérieure: 61,0 cm (standard) ou 61,4 cm
- Profondeur intérieure: 56,0 cm

Pour le calcul de la largeur totale lors de l'emploi d'un passe-partout (resp. d'un profilé de corniche A ou B), il faut ajouter 1,7 cm (resp. 0,5 cm ou 0,2 cm) de surplomb de chaque côté!

Exemples d'armoires à portes pliantes

- Les armoires à portes ouvrantes et à portes pliantes peuvent être construites sans fin et combinées entre elles
- Au choix, livrables avec de nombreuses poignées différentes (voir pages 8-9)
- Éléments panorama d'une grande largeur de 160/162 cm et 200/202 cm sans cloison centrale
- Façades en miroir pour portes dans le Design Lisse (AT) contre supplément de prix
- Passe-partout, profilé de corniche et éclairage contre supplément de prix
- 2 hauteurs de base: 229,6 cm et 268,0 cm
- Largeurs extérieures des éléments: 82, 102, 162, 202 cm (éléments de base)
- 80, 100, 160, 200 cm (éléments complémentaires)
- Largeurs intérieures des éléments: 78, 98, 158, 198 cm
- Profondeur extérieure: 61,0 cm (standard) ou 61,4 cm
- Profondeur intérieure: 56,0 cm

Pour le calcul de la largeur totale lors de l'emploi d'un passe-partout (resp. d'un profilé de corniche A ou B), il faut ajouter 1,7 cm (resp. 0,5 cm ou 0,2 cm) de surplomb de chaque côté!

Armoire à portes ouvrantes d'une hauteur de 229,6 cm

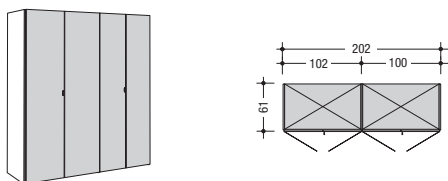

Armoire à portes pliantes d'une hauteur de 229,6 cm

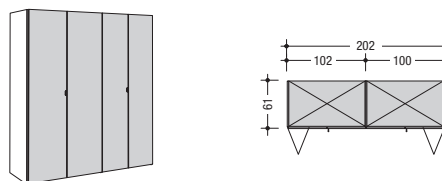

Armoire à portes ouvrantes d'une hauteur de 268,0 cm

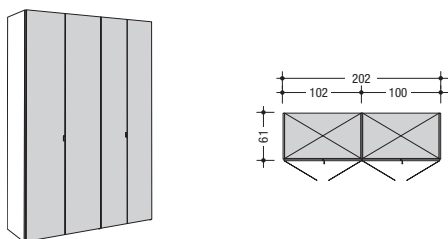

Armoire à portes pliantes d'une hauteur de 268,0 cm

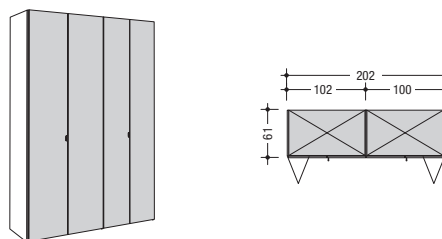

Armoire à portes ouvrantes avec armoire à poser

Armoire à portes ouvrantes 229,6 cm ou 268,0 cm de haut, armoire à poser 70,1-139,1 cm de haut

Remarque importante:

Les côtés extérieurs de l'armoire et les portes ouvrantes sont divisés.

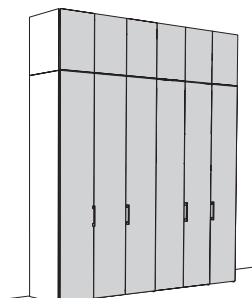
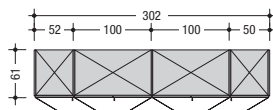

Dimensions	sans profilé de corniche	avec profilé de corniche A	avec profilé de corniche B	avec passe-partout	avec lampe LED en saillie	avec passe-partout et lampe LED en saillie
Hauteurs	229,6 cm / 268,0 cm	234,2 cm / 272,6 cm	231,3 cm / 269,7 cm	232,5 cm / 270,9 cm	232,8 cm / 271,2 cm	235,7 cm / 274,1 cm
Profondeurs	61,0 cm / 61,4 cm	71,3 cm	67,8 cm	61,4 cm	72,5 cm	72,5 cm
Largeurs	voir pages 16-62					
	Recoupes en hauteur par intervalles de 1 mm, et en largeur et en profondeur par intervalles de 1,0 cm sans supplément de prix (pour le Design Verre (GL) contre payement d'un supplément). Recoupes en largeur ne sont pas possibles pour des portes dans le Design Lamelle (LA).					

Exemples d'armoires avec armoires d'angle à portes ouvrantes, fabrications spéciales; éclairage

- Les armoires d'angle à portes ouvrantes peuvent être combinées avec les armoires à portes ouvrantes et à portes pliantes
- Au choix, livrables avec de nombreuses poignées différentes (voir pages 8-9)
- Armoire d'angle 45° à portes ouvrantes avec 1 tablette sans tringle à vêtements et 1 tablette avec tringle à vêtements
- Armoire d'angle 90° à portes ouvrantes avec accès total avec à gauche et à droite 2 tablettes et 1 tringle à vêtements
- 2 hauteurs de base: 229,6 cm et 268,0 cm
- Largeurs extérieures des éléments: 97,3 x 97,3 ou 112,7 x 112,7 cm (éléments de base)
- 95,3 x 97,3 ou 110,7 x 112,7 cm (éléments complémentaires)
- Profondeur extérieure: 61,0 cm (standard) ou 61,4 cm
- Profondeur intérieure: 56,0 cm

Pour le calcul de la largeur totale lors de l'emploi d'un passe-partout (resp. d'un profilé de corniche A ou B), il faut ajouter 1,7 cm (resp. 0,5 cm ou 0,2 cm) de surplomb de chaque côté!

- Recoupes en hauteur par intervalles de 1 mm, et en largeur et en profondeur par intervalles de 1,0 cm sans supplément de prix (pour le Design Verre (GL) contre payement d'un supplément). Recoupes en largeur ne sont pas possibles pour des portes dans le Design Lamelle (LA).
- Voir chapitre « Fabrications spéciales » pour les remarques concernant les découpes en biais et les autres fabrications spéciales

Armoire d'angle 45° à portes ouvrantes

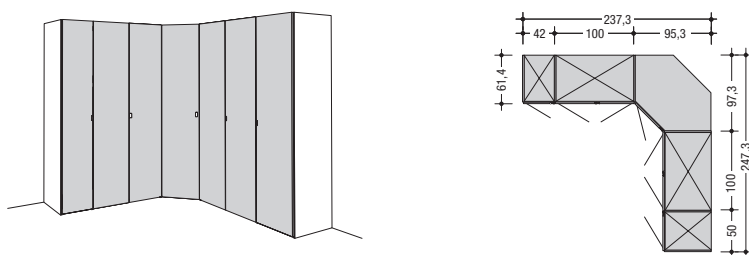

Armoire à portes ouvrantes avec poignées dans le design U

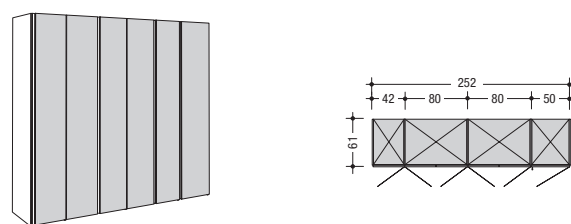

Armoire d'angle 90° à portes ouvrantes avec accès total

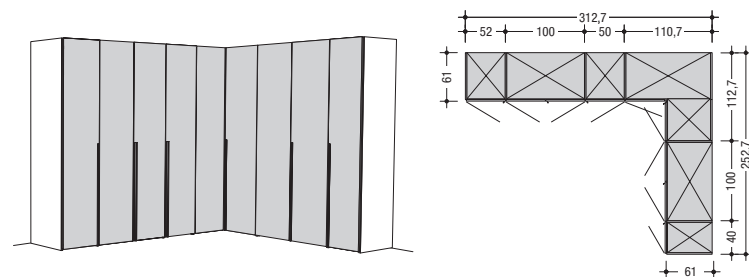

Armoire à portes ouvrantes avec tiroirs

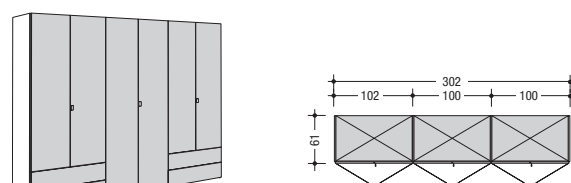

Eclairage

Toutes les armoires à portes ouvrantes et à portes pliantes peuvent être équipés, au choix, d'un profilé de corniche avec éclairage LED ou d'une lampe LED en saillie. Il est prévu, au-dessus de chaque élément d'armoire – à 1 ou 2 portes – un spot LED intégré (2 W), un caisson lumineux LED (3,2 W) ou une lampe LED en saillie (3,2 W). Exception: pour les éléments panorama, deux spots LED intégrés resp. deux caissons lumineux LED ou deux lampes LED en saillie sont prévus. Sur demande, il est possible de prévoir un spot LED intégré, un caisson lumineux LED ou une lampe LED en saillie au milieu au-dessus de chaque porte. Dans tous les cas, il est indispensable de faire un dessin.

La commande s'effectue de façon standard par un interrupteur au sol. Une télécommande radio est également disponible comme variante contre payement d'un supplément de prix. La télécommande radio est composée d'un émetteur et d'un récepteur avec lesquels il est possible d'allumer et d'éteindre l'ensemble de l'éclairage. En présence de la télécommande radio, l'interrupteur au sol n'est pas livré.

Attention: En présence d'un profilé de corniche, il est indispensable de respecter un écart minimum de 2,0 cm avec le plafond.

Voir page 64 pour d'autres informations!

Armoires à 3 portes ouvrantes 152 cm de large

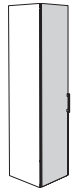
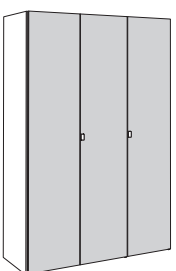
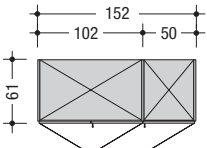
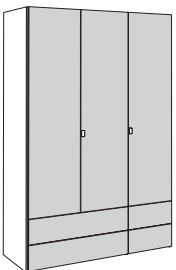
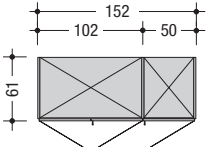
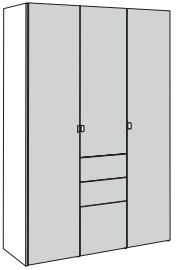
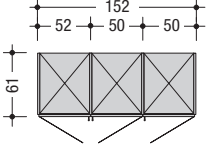
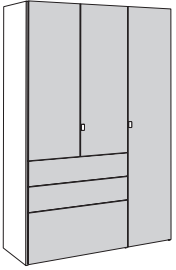
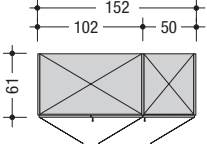
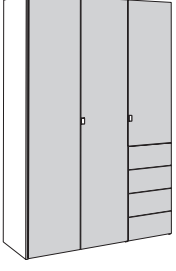
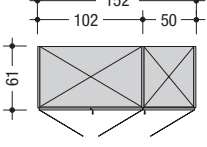
<p>Comme variantes par rapport aux solutions individuelles réalisées à l'aide de l'ensemble du programme, il est possible de faire son choix parmi des armoires aménagées. Cela simplifie l'étude d'une réalisation. Les armoires à vêtements peuvent être complétées par d'éventuels accessoires. Un supplément de prix sera facturé pour les accessoires retenus.</p>		<p>Design Lisse (AT)</p> 	
 <p>Aménagement intérieur: chaque élément: 2 tablettes et 1 tringle à vêtements</p> 	229,6 cm de haut	<p>c. illustré inversé</p> <p>AT921300 AT921310</p> <p>Cat. de prix I II</p>	- -
	268,0 cm de haut	<p>c. illustré inversé</p> <p>AT922300 AT922310</p> <p>Cat. de prix I II</p>	- -
 <p>Aménagement intérieur: chaque élément: 2 tablettes et 1 tringle à vêtements</p> 	229,6 cm de haut	<p>c. illustré inversé</p> <p>AT941300 AT941310</p> <p>Cat. de prix I II</p>	- -
	268,0 cm de haut	<p>c. illustré inversé</p> <p>AT942300 AT942310</p> <p>Cat. de prix I II</p>	- -
 <p>Aménagement intérieur: éléments de gauche et de droite: 2 tablettes et 1 tringle à vêtements chacun élément central: 3 tablettes</p> 	229,6 cm de haut	<p>c. illustré inversé</p> <p>AT941301 AT941311</p> <p>Cat. de prix I II</p>	- -
	268,0 cm de haut	<p>c. illustré inversé</p> <p>AT942301 AT942311</p> <p>Cat. de prix I II</p>	- -
 <p>Aménagement intérieur: élément de gauche: 3 tablettes élément de droite: 2 tablettes et 1 tringle à vêtements</p> 	229,6 cm de haut	<p>c. illustré inversé</p> <p>AT941302 AT941312</p> <p>Cat. de prix I II</p>	- -
	268,0 cm de haut	<p>c. illustré inversé</p> <p>AT942302 AT942312</p> <p>Cat. de prix I II</p>	- -
 <p>Aménagement intérieur: élément de gauche: 2 tablettes et 1 tringle à vêtements élément de droite: 3 tablettes</p> 	229,6 cm de haut	<p>c. illustré inversé</p> <p>AT941303 AT941313</p> <p>Cat. de prix I II</p>	- -
	268,0 cm de haut	<p>c. illustré inversé</p> <p>AT942303 AT942313</p> <p>Cat. de prix I II</p>	- -

Armoires à 4 portes ouvrantes 202 cm de large

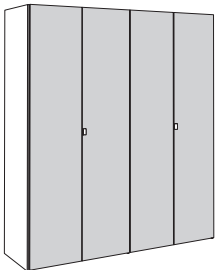
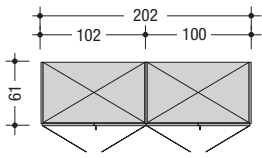
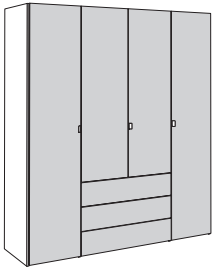
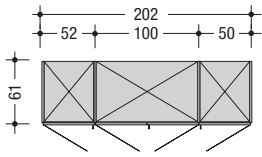
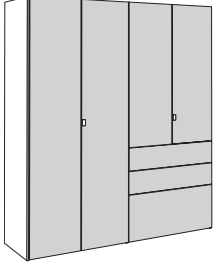
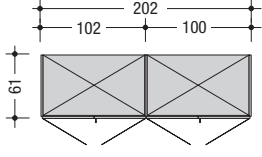
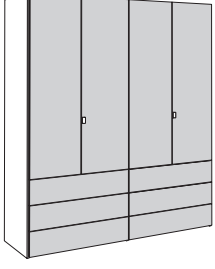
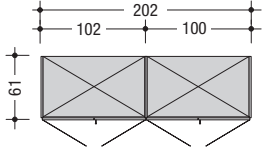
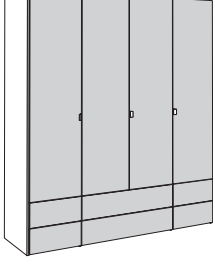
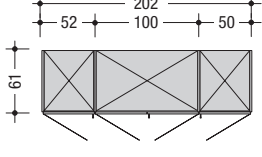
<p>Comme variantes par rapport aux solutions individuelles réalisées à l'aide de l'ensemble du programme, il est possible de faire son choix parmi des armoires aménagées. Cela simplifie l'étude d'une réalisation. Les armoires à vêtements peuvent être complétées par d'éventuels accessoires. Un supplément de prix sera facturé pour les accessoires retenus.</p>		<p>Design Lisse (AT)</p> 	
 <p>Aménagement intérieur: chaque élément: 2 tablettes et 1 tringle à vêtements</p> 	229,6 cm de haut	<p>Cat. de prix I II</p>	<p>AT921400</p> <p>- -</p>
	268,0 cm de haut	<p>Cat. de prix I II</p>	<p>AT922400</p> <p>- -</p>
 <p>Aménagement intérieur: éléments de gauche et de droite: 2 tablettes et 1 tringle à vêtements chacun élément central: 3 tablettes</p> 	229,6 cm de haut	<p>Cat. de prix I II</p>	<p>AT941400</p> <p>- -</p>
	268,0 cm de haut	<p>Cat. de prix I II</p>	<p>AT942400</p> <p>- -</p>
 <p>Aménagement intérieur: élément de gauche: 2 tablettes et 1 tringle à vêtements élément de droite: 3 tablettes</p> 	229,6 cm de haut	<p>c. illustré inversé</p> <p>Cat. de prix I II</p>	<p>AT941401 AT941411</p> <p>- -</p>
	268,0 cm de haut	<p>c. illustré inversé</p> <p>Cat. de prix I II</p>	<p>AT942401 AT942411</p> <p>- -</p>
 <p>Aménagement intérieur: chaque élément: 1 tablette et 1 tringle à vêtements</p> 	229,6 cm de haut	<p>Cat. de prix I II</p>	<p>AT941402</p> <p>- -</p>
	268,0 cm de haut	<p>Cat. de prix I II</p>	<p>AT942402</p> <p>- -</p>
 <p>Aménagement intérieur: chaque élément: 2 tablettes et 1 tringle à vêtements</p> 	229,6 cm de haut	<p>Cat. de prix I II</p>	<p>AT941403</p> <p>- -</p>
	268,0 cm de haut	<p>Cat. de prix I II</p>	<p>AT942403</p> <p>- -</p>

Armoires à 5 portes ouvrantes 252 cm de large

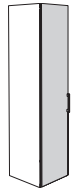
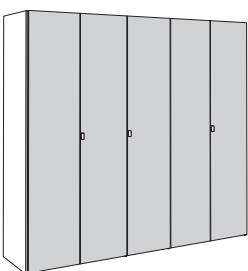
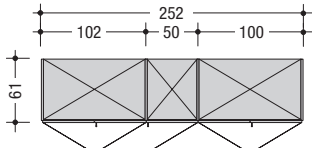
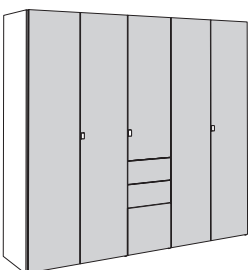
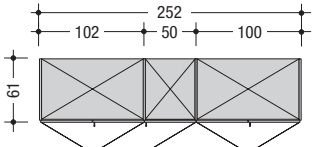
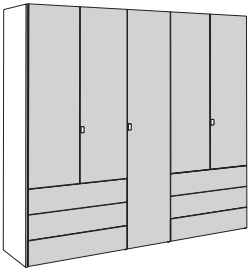
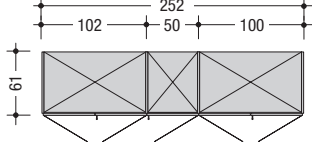
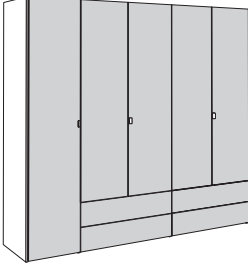
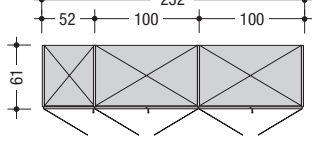
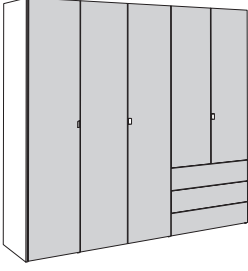
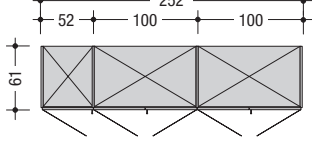
<p>Comme variantes par rapport aux solutions individuelles réalisées à l'aide de l'ensemble du programme, il est possible de faire son choix parmi des armoires aménagées. Cela simplifie l'étude d'une réalisation. Les armoires à vêtements peuvent être complétées par d'éventuels accessoires. Un supplément de prix sera facturé pour les accessoires retenus.</p>		<p>Design Lisse (AT)</p> 	
 <p>Aménagement intérieur: chaque élément: 2 tablettes et 1 tringle à vêtements</p> 	229,6 cm de haut	<p>c. illustré inversé</p> <p>AT921500 AT921510</p> <p>Cat. de prix I - II -</p>	
	268,0 cm de haut	<p>c. illustré inversé</p> <p>AT922500 AT922510</p> <p>Cat. de prix I - II -</p>	
 <p>Aménagement intérieur: éléments de gauche et de droite: 2 tablettes et 1 tringle à vêtements chacun élément central: 3 tablettes</p> 	229,6 cm de haut	<p>c. illustré inversé</p> <p>AT941500 AT941510</p> <p>Cat. de prix I - II -</p>	
	268,0 cm de haut	<p>c. illustré inversé</p> <p>AT942500 AT942510</p> <p>Cat. de prix I - II -</p>	
 <p>Aménagement intérieur: éléments de gauche et de droite: 1 tablette et 1 tringle à vêtements chacun élément central: 2 tablettes et 1 tringle à vêtements</p> 	229,6 cm de haut	<p>c. illustré inversé</p> <p>AT941501 AT941511</p> <p>Cat. de prix I - II -</p>	
	268,0 cm de haut	<p>c. illustré inversé</p> <p>AT942501 AT942511</p> <p>Cat. de prix I - II -</p>	
 <p>Aménagement intérieur: chaque élément: 2 tablettes et 1 tringle à vêtements</p> 	229,6 cm de haut	<p>c. illustré inversé</p> <p>AT941502 AT941512</p> <p>Cat. de prix I - II -</p>	
	268,0 cm de haut	<p>c. illustré inversé</p> <p>AT942502 AT942512</p> <p>Cat. de prix I - II -</p>	
 <p>Aménagement intérieur: éléments de gauche et central: 2 tablettes et 1 tringle à vêtements chacun élément de droite: 3 tablettes</p> 	229,6 cm de haut	<p>c. illustré inversé</p> <p>AT941503 AT941513</p> <p>Cat. de prix I - II -</p>	
	268,0 cm de haut	<p>c. illustré inversé</p> <p>AT942503 AT942513</p> <p>Cat. de prix I - II -</p>	

Armoires à 6 portes ouvrantes 302 cm de large

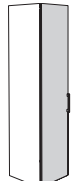
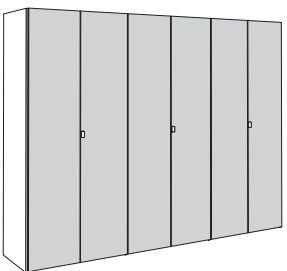
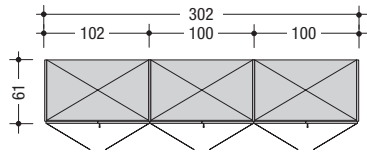
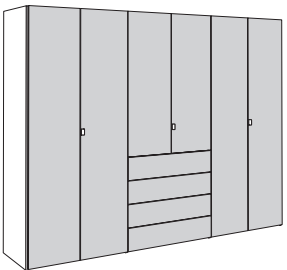
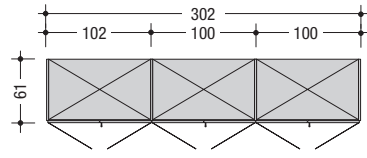
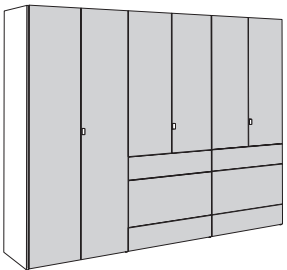
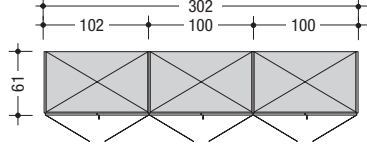
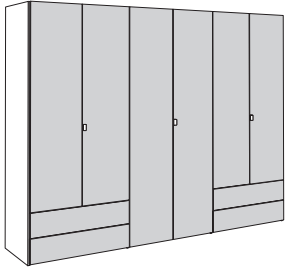
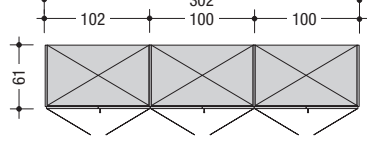
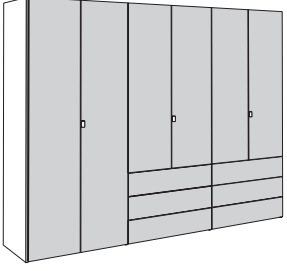
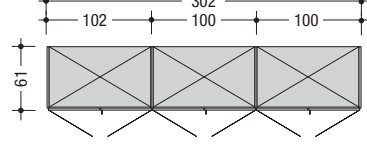
<p>Comme variantes par rapport aux solutions individuelles réalisées à l'aide de l'ensemble du programme, il est possible de faire son choix parmi des armoires aménagées. Cela simplifie l'étude d'une réalisation. Les armoires à vêtements peuvent être complétées par d'éventuels accessoires. Un supplément de prix sera facturé pour les accessoires retenus.</p>		<p>Design Lisse (AT)</p> 	
 <p>Aménagement intérieur: chaque élément: 2 tablettes et 1 tringle à vêtements</p> 	229,6 cm de haut	<p>Cat. de prix I II</p>	<p>AT921600</p> <p>- -</p>
	268,0 cm de haut	<p>Cat. de prix I II</p>	<p>AT922600</p> <p>- -</p>
 <p>Aménagement intérieur: éléments de gauche et de droite: 2 tablettes et 1 tringle à vêtements chacun élément central: 3 tablettes</p> 	229,6 cm de haut	<p>Cat. de prix I II</p>	<p>AT941600</p> <p>- -</p>
	268,0 cm de haut	<p>Cat. de prix I II</p>	<p>AT942600</p> <p>- -</p>
 <p>Aménagement intérieur: élément de gauche: 2 tablettes et 1 tringle à vêtements éléments central et de droite: 3 tablettes chacun</p> 	229,6 cm de haut	<p>c. illustré inversé</p> <p>Cat. de prix I II</p>	<p>AT941601 AT941611</p> <p>- -</p>
	268,0 cm de haut	<p>c. illustré inversé</p> <p>Cat. de prix I II</p>	<p>AT942601 AT942611</p> <p>- -</p>
 <p>Aménagement intérieur: chaque élément: 2 tablettes et 1 tringle à vêtements</p> 	229,6 cm de haut	<p>Cat. de prix I II</p>	<p>AT941602</p> <p>- -</p>
	268,0 cm de haut	<p>Cat. de prix I II</p>	<p>AT942602</p> <p>- -</p>
 <p>Aménagement intérieur: élément de gauche: 2 tablettes et 1 tringle à vêtements éléments central et de droite: 1 tablette et 1 tringle à vêtements chacun</p> 	229,6 cm de haut	<p>c. illustré inversé</p> <p>Cat. de prix I II</p>	<p>AT941603 AT941613</p> <p>- -</p>
	268,0 cm de haut	<p>c. illustré inversé</p> <p>Cat. de prix I II</p>	<p>AT942603 AT942613</p> <p>- -</p>

Armoires à portes ouvrantes

Éléments de base

Hauteur: 229,6 et 268,0 cm – Hauteurs avec passe-partout et/ou lampes LED en saillie ou profilé de corniche: voir tableau page 11

Largeur: voir tableau – Largeurs avec passe-partout: +1,7 cm de chaque côté; avec profilé de corniche A: +0,5 cm de chaque côté; avec profilé de corniche B: +0,2 cm de chaque côté

Profondeur: voir tableau – Profondeurs avec passe-partout et/ou lampes LED en saillie ou profilé de corniche: voir tableau page 11

Aménagement intérieur par élément: 2 tablettes, 1 tringle à vêtements

Éléments de base avec 2 faces extérieures (ép. 2 cm chacune)		Design Lisse (AT)	Design Ceinture (GU)	Design Lamelle (LA)	Design Verre (GL)	Design Miroir (SP)	
<p>Pour chaque composition d'armoire, le premier élément de gauche est considéré comme l'élément de base qui est équipé de deux faces extérieures. On ne peut installer qu'un seul élément de base. Lors de l'assemblage avec des éléments complémentaires, la face extérieure de droite de l'élément de base est utilisée comme face de finition de l'armoire.</p> <p>Le supplément de prix pour le passe-partout d'un élément de base est composé d'un cadre gauche et droit, ainsi que le cadre horizontal. Le supplément de prix d'un élément complémentaire ne comprend que du cadre horizontal. Lors de l'assemblage avec des éléments complémentaires, le cadre de droite du passe-partout de l'élément de base est utilisé comme cadre de finition de l'armoire.</p> <p>Le profilé de corniche et le passe-partout sont d'un seul tenant jusqu'à une largeur de 302 cm.</p>							
<p>Elément 1 porte, gauche ou droit, 42 cm de large</p>	229,6 cm de haut	AT311041 L AT311042 R	GU311041 L GU311042 R	LA311041 L LA311042 R	GL311041 L GL311042 R	SP311041 L SP311042 R	
	Cat. de prix I II	- -	- -	- -	- -	- -	
<p>Elément 1 porte, gauche ou droit, 52 cm de large</p>	268,0 cm de haut	AT312041 L AT312042 R	GU312041 L GU312042 R	LA312041 L LA312042 R	GL312041 L GL312042 R	SP312041 L SP312042 R	
	Cat. de prix I II	- -	- -	- -	- -	- -	
<p>Elément 1 porte, gauche ou droit, 52 cm de large</p>	229,6 cm de haut	AT311051 L AT311052 R	GU311051 L GU311052 R	LA311051 L LA311052 R	GL311051 L GL311052 R	SP311051 L SP311052 R	
	Cat. de prix I II	- -	- -	- -	- -	- -	
<p>Elément 1 porte, gauche ou droit, 52 cm de large</p>	268,0 cm de haut	AT312051 L AT312052 R	GU312051 L GU312052 R	LA312051 L LA312052 R	GL312051 L GL312052 R	SP312051 L SP312052 R	
	Cat. de prix I II	- -	- -	- -	- -	- -	
<p>Elément 2 portes, 82 cm de large</p>	229,6 cm de haut	AT311080	GU311080	LA311080	GL311080	SP311080	
	Cat. de prix I II	- -	- -	- -	- -	- -	
<p>Elément 2 portes, 82 cm de large</p>	268,0 cm de haut	AT312080	GU312080	LA312080	GL312080	SP312080	
	Cat. de prix I II	- -	- -	- -	- -	- -	
<p>Elément 2 portes, 102 cm de large</p>	229,6 cm de haut	AT311100	GU311100	LA311100	GL311100	SP311100	
	Cat. de prix I II	- -	- -	- -	- -	- -	
<p>Elément 2 portes, 102 cm de large</p>	268,0 cm de haut	AT312100	GU312100	LA312100	GL312100	SP312100	
	Cat. de prix I II	- -	- -	- -	- -	- -	

Remarques concernant la classe énergétique: voir page 64

Veuillez prévoir lors de chaque étude un espace de 2,0 cm vers le plafond et sur le côté pour le montage!

Veuillez indiquer la finition des poignées et de l'aménagement intérieur d'armoire!

Profondeur de corps de 61,4 cm Si la profondeur de corps de 61,4 cm est souhaitée, seuls les éléments de base nécessitent les 2 faces extérieures de l'armoire plus profondes (sans supplément de prix).	Supplément de prix pour passe-partout	Supplément de prix pour profilé de corniche A	Supplément de prix pour profilé de corniche B	Supplément de prix pour spots LED intégrés pour profilé de corniche	Supplément de prix pour caissons lumineux LED intégrés pour profilé de corniche	Supplément de prix pour lampes LED en saillie		Supplément de prix pour miroir Chaque porte d'armoire dans le Design Lisse (AT) peut être équipée d'un miroir contre paiement d'un supplément de prix. Des miroirs ne sont pas possibles pour tous les autres designs.
						par élément: 1 lampe	par élément: 1 caisson lumineux	par élément: 1 lampe
						Chrome brillant	noir	
2x 0082100 sans supplément de prix	0310413 -							<p>Veuillez également consulter l'aménagement intérieur fonctionnel de grande qualité ainsi que les articles spéciaux et les fabrications spéciales dans les chapitres correspondants.</p> <p>Veuillez indiquer sur le dessin ou sur la commande (à partir de la gauche) l'emplacement exact des portes ouvrantes qui doivent être équipées d'un miroir.</p> <p>Supplément de prix pour miroir par porte ouvrante:</p>
2x 0082200 sans supplément de prix	0310423 -	0310401 -	0310402 -	386 -	385 -	396 -	397 -	
2x 0082100 sans supplément de prix	0310513 -							
2x 0082200 sans supplément de prix	0310523 -	0310501 -	0310502 -	386 -	385 -	396 -	397 -	
2x 0082100 sans supplément de prix	0310813 -							
2x 0082200 sans supplément de prix	0310823 -	0310801 -	0310802 -	386 -	385 -	396 -	397 -	
2x 0082100 sans supplément de prix	0311013 -							
2x 0082200 sans supplément de prix	0311023 -	0311001 -	0311002 -	386 -	385 -	396 -	397 -	

Armoires à portes ouvrantes





Éléments complémentaires

Hauteur: 229,6 et 268,0 cm – Hauteurs avec passe-partout et/ou lampes LED en saillie ou profilé de corniche: voir tableau page 11

Largeur: voir tableau – Largeurs avec passe-partout: +1,7 cm de chaque côté; avec profilé de corniche A: +0,5 cm de chaque côté; avec profilé de corniche B: +0,2 cm de chaque côté

Profondeur: voir tableau – Profondeurs avec passe-partout et/ou lampes LED en saillie ou profilé de corniche: voir tableau page 11



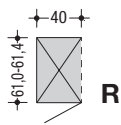
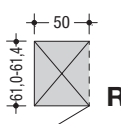
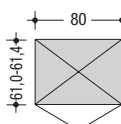
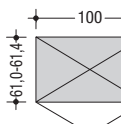





Aménagement intérieur par élément: 2 tablettes, 1 tringle à vêtements

Éléments complémentaires avec 1 cloison intermédiaire (épaisseur 2 cm)		Design Lisse (AT)	Design Ceinture (GU)	Design Lamelle (LA)	Design Verre (GL)	Design Miroir (SP)	
<p>Le supplément de prix pour le passe-partout d'un élément complémentaire ne comprend que du cadre horizontal. Lors de l'assemblage avec des éléments complémentaires, le cadre de droite du passe-partout de l'élément de base est utilisé comme cadre de finition de l'armoire.</p> <p>Le profilé de corniche et le passe-partout sont d'un seul tenant jusqu'à une largeur de 302 cm.</p>							
Élément 1 porte, gauche ou droit, 40 cm de large 	229,6 cm de haut	AT411041 L AT411042 R Cat. de prix I - II -	GU411041 L GU411042 R - -	LA411041 L LA411042 R - -	GL411041 L GL411042 R - -	SP411041 L SP411042 R - -	
	268,0 cm de haut	AT412041 L AT412042 R Cat. de prix I - II -	GU412041 L GU412042 R - -	LA412041 L LA412042 R - -	GL412041 L GL412042 R - -	SP412041 L SP412042 R - -	
Élément 1 porte, gauche ou droit, 50 cm de large 	229,6 cm de haut	AT411051 L AT411052 R Cat. de prix I - II -	GU411051 L GU411052 R - -	LA411051 L LA411052 R - -	GL411051 L GL411052 R - -	SP411051 L SP411052 R - -	
	268,0 cm de haut	AT412051 L AT412052 R Cat. de prix I - II -	GU412051 L GU412052 R - -	LA412051 L LA412052 R - -	GL412051 L GL412052 R - -	SP412051 L SP412052 R - -	
Élément 2 portes, 80 cm de large 	229,6 cm de haut	AT411080 Cat. de prix I - II -	GU411080 - -	LA411080 - -	GL411080 - -	SP411080 - -	
	268,0 cm de haut	AT412080 Cat. de prix I - II -	GU412080 - -	LA412080 - -	GL412080 - -	SP412080 - -	
Élément 2 portes, 100 cm de large 	229,6 cm de haut	AT411100 Cat. de prix I - II -	GU411100 - -	LA411100 - -	GL411100 - -	SP411100 - -	
	268,0 cm de haut	AT412100 Cat. de prix I - II -	GU412100 - -	LA412100 - -	GL412100 - -	SP412100 - -	

Remarques concernant la classe énergétique: voir page 64

Veuillez prévoir lors de chaque étude un espace de 2,0 cm vers le plafond et sur le côté pour le montage!

Veuillez indiquer la finition des poignées et de l'aménagement intérieur d'armoire!

<p>Profondeur de corps de 61,4 cm</p> <p>Si la profondeur de corps de 61,4 cm est souhaitée, seuls les éléments de base nécessitent les 2 faces extérieures de l'armoire plus profondes (sans supplément de prix).</p> 	<p>Supplément de prix pour passe-partout</p> 	<p>Supplément de prix pour profilé de corniche A</p> 	<p>Supplément de prix pour profilé de corniche B</p> 	<p>Supplément de prix pour spots LED intégrés pour profilé de corniche</p> <p>par élément: 1 spot</p> 	<p>Supplément de prix pour caissons lumineux LED intégrés pour profilé de corniche</p> <p>par élément: 1 caisson lumineux</p> 	<p>Supplément de prix pour lampes LED en saillie</p> <p>par élément: 1 lampe</p>  <p>Chrome brillant noir</p>	<p>Supplément de prix pour miroir</p> <p>Chaque porte d'armoire dans le Design Lisse (AT) peut être équipée d'un miroir contre paiement d'un supplément de prix. Des miroirs ne sont pas possibles pour tous les autres designs.</p> 
X	<p>0320403</p> <p>-</p> <p>-</p>						<p>Veuillez également consulter l'aménagement intérieur fonctionnel de grande qualité ainsi que les articles spéciaux et les fabrications spéciales dans les chapitres correspondants.</p>
X	<p>0320403</p> <p>-</p> <p>-</p>	<p>0320401</p> <p>-</p> <p>-</p>	<p>0320402</p> <p>-</p> <p>-</p>	<p>386</p> <p>-</p>	<p>385</p> <p>-</p>	<p>396</p> <p>-</p>	<p>397</p> <p>-</p>
X	<p>0320503</p> <p>-</p> <p>-</p>						<p>Veuillez indiquer sur le dessin ou sur la commande (à partir de la gauche) l'emplacement exact des portes ouvrantes qui doivent être équipées d'un miroir.</p>
X	<p>0320503</p> <p>-</p> <p>-</p>	<p>0320501</p> <p>-</p> <p>-</p>	<p>0320502</p> <p>-</p> <p>-</p>	<p>386</p> <p>-</p>	<p>385</p> <p>-</p>	<p>396</p> <p>-</p>	<p>397</p> <p>-</p> <p>Supplément de prix pour miroir par porte ouvrante:</p> <p>-</p>
X	<p>0320803</p> <p>-</p> <p>-</p>						
X	<p>0320803</p> <p>-</p> <p>-</p>	<p>0320801</p> <p>-</p> <p>-</p>	<p>0320802</p> <p>-</p> <p>-</p>	<p>386</p> <p>-</p>	<p>385</p> <p>-</p>	<p>396</p> <p>-</p>	<p>397</p> <p>-</p>
X	<p>0321003</p> <p>-</p> <p>-</p>						
X	<p>0321003</p> <p>-</p> <p>-</p>	<p>0321001</p> <p>-</p> <p>-</p>	<p>0321002</p> <p>-</p> <p>-</p>	<p>386</p> <p>-</p>	<p>385</p> <p>-</p>	<p>396</p> <p>-</p>	<p>397</p> <p>-</p>

Armoires à portes ouvrantes







Éléments de base

Hauteur: 229,6 et 268,0 cm – Hauteurs avec passe-partout et/ou lampes LED en saillie ou profilé de corniche: voir tableau page 11

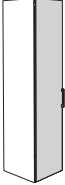
Profondeur: voir tableau – Largeurs avec passe-partout: +1,7 cm de chaque côté; avec profilé de corniche A: +0,5 cm de chaque côté; avec profilé de corniche B: +0,2 cm de chaque côté

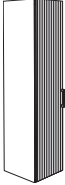
Profondeur: voir tableau – Profondeurs avec passe-partout et/ou lampes LED en saillie ou profilé de corniche: voir tableau page 11

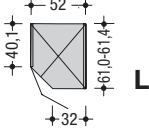
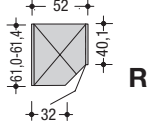
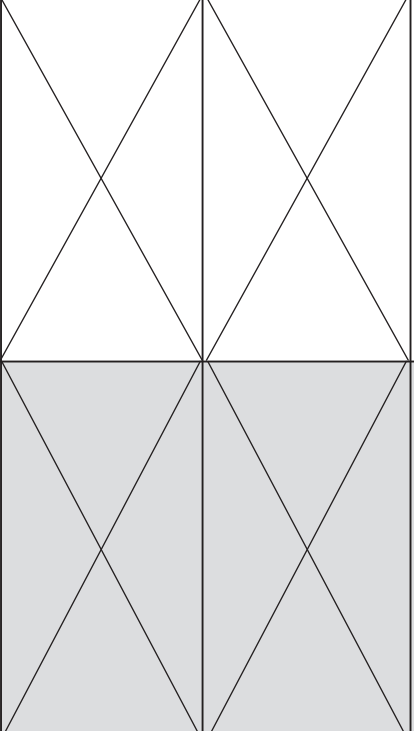
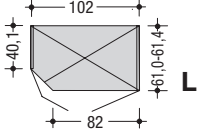
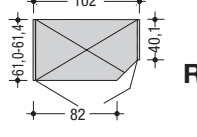
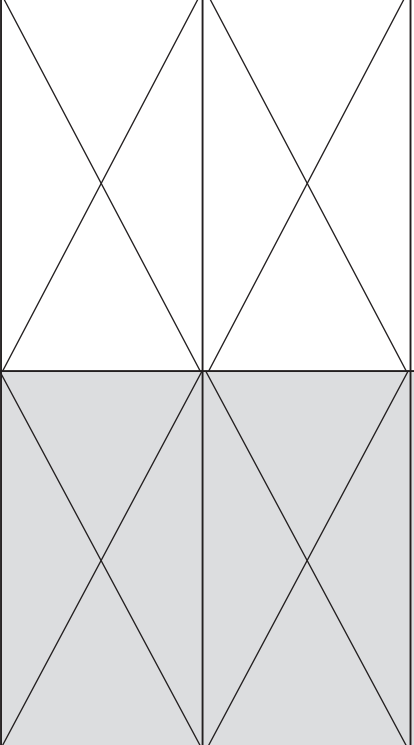





Aménagement intérieur par élément: 2 tablettes, 1 tringle à vêtements

Éléments de base avec 2 faces extérieures (ép. 2 cm chacune)	Design Lisse (AT)	Design Ceinture (GU)	Design Lamelle (LA)	Design Verre (GL)	Design Miroir (SP)
<p>Pour chaque composition d'armoire, le premier élément de gauche est considéré comme l'élément de base qui est équipé de deux faces extérieures. On ne peut installer qu'un seul élément de base. Lors de l'assemblage avec des éléments complémentaires, la face extérieure de droite de l'élément de base est utilisée comme face de finition de l'armoire.</p> <p>Le supplément de prix pour le passe-partout d'un élément de base est composé d'un cadre gauche et droit, ainsi que le cadre horizontal. Le supplément de prix d'un élément complémentaire ne comprend que du cadre horizontal. Lors de l'assemblage avec des éléments complémentaires, le cadre de droite du passe-partout de l'élément de base est utilisé comme cadre de finition de l'armoire.</p> <p>Le profilé de corniche et le passe-partout sont d'un seul tenant jusqu'à une largeur de 302 cm.</p>					
<p>Élément d'extrémité façonné 1 porte, gauche ou droit, 52 cm de large</p>   <p>L'espace sur les côtés doit être de 20 cm (pour chaque porte), afin de permettre une ouverture totale des portes.</p>	<p>229,6 cm de haut</p> <p>Cat. de prix I II</p>	<p>AT331050 L AT431051 R</p> <p>- -</p>	<p>GU331050 L GU431051 R</p> <p>- -</p>	<p>LA331050 L LA431051 R</p> <p>- -</p>	
<p>Élément d'extrémité façonné 2 portes, 102 cm de large</p>   <p>L'espace sur les côtés doit être de 20 cm (pour chaque porte), afin de permettre une ouverture totale des portes.</p>	<p>229,6 cm de haut</p> <p>Cat. de prix I II</p>	<p>AT331100 L AT431101 R</p> <p>- -</p>	<p>GU331100 L GU431101 R</p> <p>- -</p>	<p>LA331100 L LA431101 R</p> <p>- -</p>	
<p>268,0 cm de haut</p> <p>Cat. de prix I II</p>	<p>AT332050 L AT432051 R</p> <p>- -</p>	<p>GU332050 L GU432051 R</p> <p>- -</p>	<p>LA332050 L LA432051 R</p> <p>- -</p>	<p>LA332100 L LA432101 R</p> <p>- -</p>	

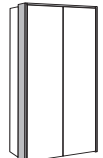
Remarques concernant la classe énergétique: voir page 64

Veuillez prévoir lors de chaque étude un espace de 2,0 cm vers le plafond et sur le côté pour le montage!

Veuillez indiquer la finition des poignées et de l'aménagement intérieur d'armoire!

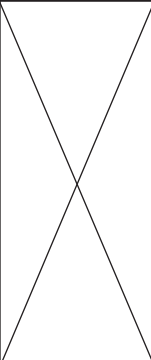
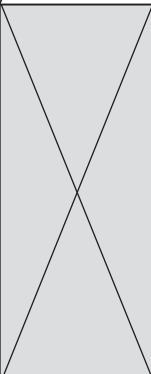
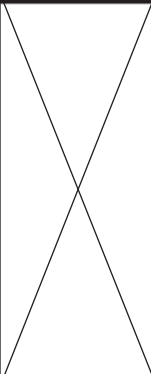
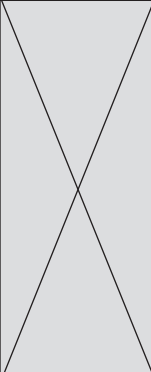
<p>Profondeur de corps de 61,4 cm</p> <p>Si la profondeur de corps de 61,4 cm est souhaitée, seuls les éléments de base nécessitent les 2 faces extérieures de l'armoire plus profondes (sans supplément de prix).</p> 	<p>Supplément de prix pour passe-partout</p> 	<p>Supplément de prix pour profilé de corniche A</p> 	<p>Supplément de prix pour profilé de corniche B</p> 	<p>Supplément de prix pour spots LED intégrés pour profilé de corniche</p> <p>par élément: 1 spot</p> 	<p>Supplément de prix pour caissons lumineux LED intégrés pour profilé de corniche</p> <p>par élément: 1 caisson lumineux</p> 	<p>Supplément de prix pour lampes LED en saillie</p> <p>par élément: 1 lampe</p>  <p>Chrome brillant noir</p>		<p>Supplément de prix pour miroir</p> <p>Chaque porte d'armoire dans le Design Lisse (AT) peut être équipée d'un miroir contre paiement d'un supplément de prix. Des miroirs ne sont pas possibles pour tous les autres designs.</p> 
<p>2x 0082100</p> <p>sans supplément de prix</p>							<p>Veuillez également consulter l'aménagement intérieur fonctionnel de grande qualité ainsi que les articles spéciaux et les fabrications spéciales dans les chapitres correspondants.</p>	
<p>2x 0082200</p> <p>sans supplément de prix</p>				<p>386</p> <p>-</p>	<p>385</p> <p>-</p>	<p>396</p> <p>-</p>	<p>397</p> <p>-</p> <p>Veuillez indiquer sur le dessin ou sur la commande (à partir de la gauche) l'emplacement exact des portes ouvrantes qui doivent être équipées d'un miroir.</p> <p>Supplément de prix pour miroir par porte ouvrante:</p> <p>-</p>	
<p>2x 0082100</p> <p>sans supplément de prix</p>								
<p>2x 0082200</p> <p>sans supplément de prix</p>				<p>386</p> <p>-</p>	<p>385</p> <p>-</p>	<p>396</p> <p>-</p>	<p>397</p> <p>-</p>	

Armoires à portes ouvrantes





Éléments complémentaires

Hauteur: 229,6 et 268,0 cm – Hauteurs avec passe-partout et/ou lampes LED en saillie ou profilé de corniche: voir tableau page 11

Largeur: voir tableau – Largeurs avec passe-partout: +1,7 cm de chaque côté; avec profilé de corniche A: +0,5 cm de chaque côté; avec profilé de corniche B: +0,2 cm de chaque côté

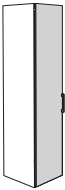
Profondeur: voir tableau – Profondeurs avec passe-partout et/ou lampes LED en saillie ou profilé de corniche: voir tableau page 11

Aménagement intérieur par élément: 2 tablettes, 1 tringle à vêtements

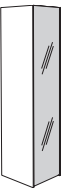
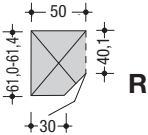
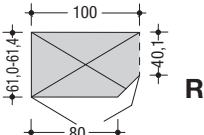
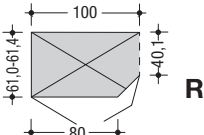
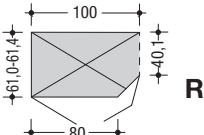
Éléments complémentaires avec 1 cloison intermédiaire (épaisseur 2 cm)		Design Lisse (AT)	Design Ceinture (GU)	Design Lamelle (LA)	Design Verre (GL)	Design Miroir (SP)
<p>Le supplément de prix pour le passe-partout d'un élément complémentaire ne comprend que du cadre horizontal. Lors de l'assemblage avec des éléments complémentaires, le cadre de droite du passe-partout de l'élément de base est utilisé comme cadre de finition de l'armoire.</p> <p>Le profilé de corniche et le passe-partout sont d'un seul tenant jusqu'à une largeur de 302 cm.</p>						
<p>Élément d'extrémité façonné droite 1 porte, droit, 50 cm de large</p> 	229,6 cm de haut	AT431050	GU431050	LA431050		
	<p>Cat. de prix I II</p>	- -	- -	- -		
<p>Élément d'extrémité façonné droite 2 portes, 100 cm de large</p> 	268,0 cm de haut	AT432050	GU432050	LA432050		
	<p>Cat. de prix I II</p>	- -	- -	- -		
<p>Élément d'extrémité façonné droite 2 portes, 100 cm de large</p> 	229,6 cm de haut	AT431100	GU431100	LA431100		
	<p>Cat. de prix I II</p>	- -	- -	- -		
<p>Élément d'extrémité façonné droite 2 portes, 100 cm de large</p> 	268,0 cm de haut	AT432100	GU432100	LA432100		
	<p>Cat. de prix I II</p>	- -	- -	- -		









L'espace sur les côtés doit être de 20 cm (pour chaque porte), afin de permettre une ouverture totale des portes.

L'espace sur les côtés doit être de 20 cm (pour chaque porte), afin de permettre une ouverture totale des portes.

Remarques concernant la classe énergétique: voir page 64

Veuillez prévoir lors de chaque étude un espace de 2,0 cm vers le plafond et sur le côté pour le montage!

Veuillez indiquer la finition des poignées et de l'aménagement intérieur d'armoire!

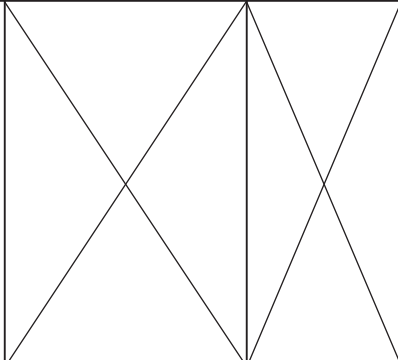
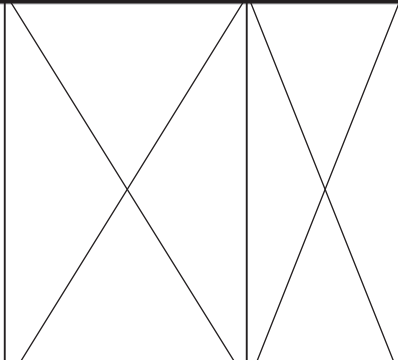
<p>Profondeur de corps de 61,4 cm</p> <p>Si la profondeur de corps de 61,4 cm est souhaitée, seuls les éléments de base nécessitent les 2 faces extérieures de l'armoire plus profondes (sans supplément de prix).</p> 	<p>Supplément de prix pour passe-partout</p> 	<p>Supplément de prix pour profilé de corniche A</p> 	<p>Supplément de prix pour profilé de corniche B</p> 	<p>Supplément de prix pour spots LED intégrés pour profilé de corniche</p> <p>par élément: 1 spot</p> 	<p>Supplément de prix pour caissons lumineux LED intégrés pour profilé de corniche</p> <p>par élément: 1 caisson lumineux</p> 	<p>Supplément de prix pour lampes LED en saillie</p> <p>par élément: 1 lampe</p>  <p>Chrome brillant noir</p>	<p>Supplément de prix pour miroir</p> <p>Chaque porte d'armoire dans le Design Lisse (AT) peut être équipée d'un miroir contre paiement d'un supplément de prix. Des miroirs ne sont pas possibles pour tous les autres designs.</p> 	
		0340501	0340502	386	385	396	397	<p>Veuillez également consulter l'aménagement intérieur fonctionnel de grande qualité ainsi que les articles spéciaux et les fabrications spéciales dans les chapitres correspondants.</p> <p>Veuillez indiquer sur le dessin ou sur la commande (à partir de la gauche) l'emplacement exact des portes ouvrantes qui doivent être équipées d'un miroir.</p> <p>Supplément de prix pour miroir par porte ouvrante:</p> <p style="text-align: center;">-</p>
		-	-	-	-	-	-	
		0341001	0341002	386	385	396	397	
		-	-	-	-	-	-	

Armoires d'angle à portes ouvrantes

Éléments de base

Hauteur: 229,6 et 268,0 cm – Hauteurs avec passe-partout et/ou lampes LED en saillie ou profilé de corniche: voir tableau page 11

Largeur: voir tableau – Largeurs avec passe-partout: +1,7 cm de chaque côté; avec profilé de corniche A: +0,5 cm de chaque côté; avec profilé de corniche B: +0,2 cm de chaque côté



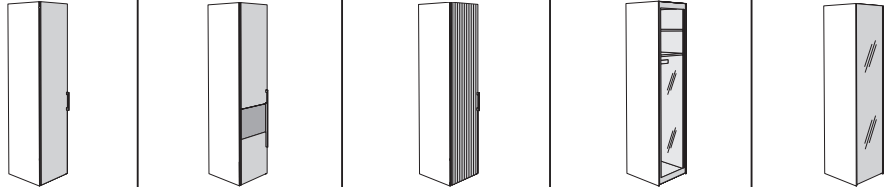
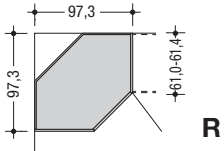
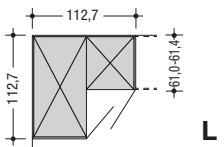
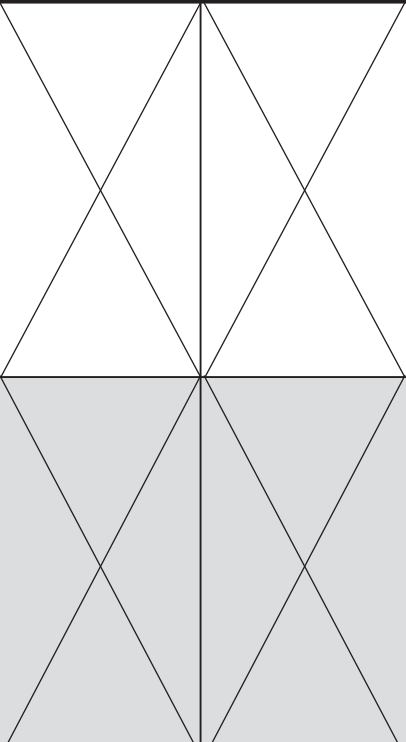



Profondeur: voir tableau – Profondeurs avec passe-partout et/ou lampes LED en saillie ou profilé de corniche: voir tableau page 11

Éléments de base avec 2 faces extérieures (ép. 2 cm chacune)		Design Lisse (AT)	Design Ceinture (GU)	Design Lamelle (LA)	Design Verre (GL)	Design Miroir (SP)
<p>Pour chaque composition d'armoire, le premier élément de gauche est considéré comme l'élément de base qui est équipé de deux faces extérieures. On ne peut installer qu'un seul élément de base. Lors de l'assemblage avec des éléments complémentaires, la face extérieure de droite de l'élément de base est utilisée comme face de finition de l'armoire. Le profilé de corniche et le passe-partout sont d'un seul tenant jusqu'à une largeur de 302 cm.</p> 						
<p>Armoire d'angle 45° à portes ouvrantes Aménagement intérieur: 1 tablette sans tringle 1 tablette avec tringle</p> <p>Pour la fabrication, nous avons besoin de l'ordre de montage de la gauche vers la droite.</p> <p>L/R = Ferrures de porte à gauche / à droite</p>  <p>R</p> <p>En fonction de la finition de la poignée, il est parfois nécessaire que le sens d'ouverture de la porte d'un élément d'armoire à 1 porte éventuellement prévu directement à côté de l'armoire d'angle 45° à portes ouvrantes doit se faire en direction de celui-ci.</p>	229,6 cm de haut	<p>AT341101 L AT341102 R</p> <p>Cat. de prix I - II -</p>	<p>GU341101 L GU341102 R</p> <p>Cat. de prix I - II -</p>	<p>LA341101 L LA341102 R</p> <p>Cat. de prix I - II -</p>	<p>GL341101 L GL341102 R</p> <p>Cat. de prix I - II -</p>	<p>SP341101 L SP341102 R</p> <p>Cat. de prix I - II -</p>
	268,0 cm de haut	<p>AT342101 L AT342102 R</p> <p>Cat. de prix I - II -</p>	<p>GU342101 L GU342102 R</p> <p>Cat. de prix I - II -</p>	<p>LA342101 L LA342102 R</p> <p>Cat. de prix I - II -</p>	<p>GL342101 L GL342102 R</p> <p>Cat. de prix I - II -</p>	<p>SP342101 L SP342102 R</p> <p>Cat. de prix I - II -</p>
<p>Armoire d'angle 90° à portes ouvrantes avec accès total Élément 2 portes</p> <p>Modèle gauche (L): 2 tablettes et 1 tringle à vêtements d'une largeur de 106,7 cm chacune à gauche; 2 tablettes et 1 tringle à vêtements d'une largeur de 52,5 cm chacune à droite</p> <p>Modèle droit (R): aménagement intérieur symétrique</p> <p>Pour la fabrication, nous avons besoin de l'ordre de montage de la gauche vers la droite.</p>  <p>L</p> <p>Le sens d'ouverture de la porte d'un élément d'armoire à 1 porte éventuellement prévu directement à côté de l'armoire d'angle 90° à portes ouvrantes avec accès total doit se faire en direction de celui-ci!</p>	229,6 cm de haut	<p>AT351111 L AT351112 R</p> <p>Cat. de prix I - II -</p>	<p>GU351111 L GU351112 R</p> <p>Cat. de prix I - II -</p>	<p>LA351111 L LA351112 R</p> <p>Cat. de prix I - II -</p>		
	268,0 cm de haut	<p>AT352111 L AT352112 R</p> <p>Cat. de prix I - II -</p>	<p>GU352111 L GU352112 R</p> <p>Cat. de prix I - II -</p>	<p>LA352111 L LA352112 R</p> <p>Cat. de prix I - II -</p>		

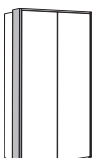
Remarques concernant la classe énergétique: voir page 64

Veillez prévoir lors de chaque étude un espace de 2,0 cm vers le plafond et sur le côté pour le montage!

Veillez indiquer la finition des poignées et de l'aménagement intérieur d'armoire!

<p>Profondeur de corps de 61,4 cm</p> <p>Si la profondeur de corps de 61,4 cm est souhaitée, seuls les éléments de base nécessitent les 2 faces extérieures de l'armoire plus profondes (sans supplément de prix).</p> 	<p>Supplément de prix pour passe-partout</p> 	<p>Supplément de prix pour profilé de corniche A</p> 	<p>Supplément de prix pour profilé de corniche B</p> 	<p>Supplément de prix pour spots LED intégrés pour profilé de corniche</p> <p>par élément: 1 spot</p> 	<p>Supplément de prix pour caissons lumineux LED intégrés pour profilé de corniche</p> <p>par élément: 1 caisson lumineux</p> 	<p>Supplément de prix pour lampes LED en saillie</p> <p>par élément: 1 lampe</p>  <p>Chrome brillant noir</p>	<p>Supplément de prix pour miroir</p> <p>Chaque porte d'armoire dans le Design Lisse (AT) peut être équipée d'un miroir contre paiement d'un supplément de prix. Des miroirs ne sont pas possibles pour tous les autres designs.</p> 	
X								<p>Veillez également consulter l'aménagement intérieur fonctionnel de grande qualité ainsi que les articles spéciaux et les fabrications spéciales dans les chapitres correspondants.</p> <p>Veillez indiquer sur le dessin ou sur la commande (à partir de la gauche) l'emplacement exact des portes ouvrantes qui doivent être équipées d'un miroir.</p> <p>Supplément de prix pour miroir par porte ouvrante:</p>
			0350901	0350902	386	385	396 397	
2x 0082100					-	-	-	
sans supplément de prix					-	-	-	
2x 0082200			0371101	0371102	386	385	396 397	
sans supplément de prix					-	-	-	
					2x -	2x -	2x - 2x -	





Armoires d'angle à portes ouvrantes

Éléments complémentaires

Hauteur: 229,6 et 268,0 cm – Hauteurs avec passe-partout et/ou lampes LED en saillie ou profilé de corniche: voir tableau page 11

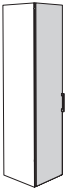
Largeur: voir tableau – Largeurs avec passe-partout: +1,7 cm de chaque côté; avec profilé de corniche A: +0,5 cm de chaque côté; avec profilé de corniche B: +0,2 cm de chaque côté



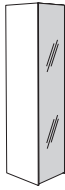
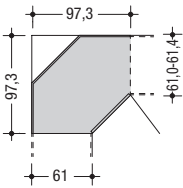
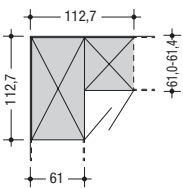
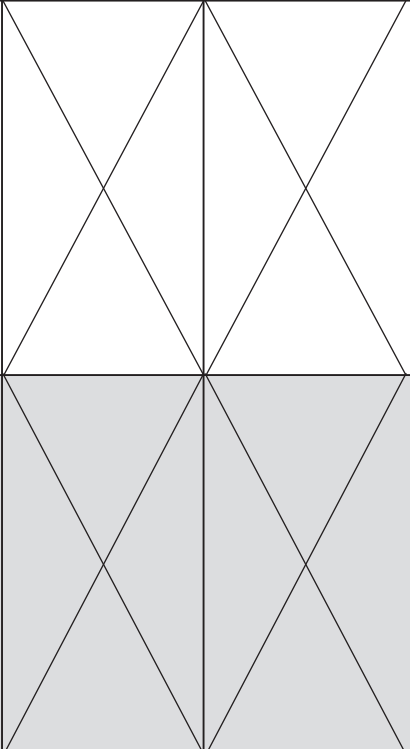





Profondeur: voir tableau – Profondeurs avec passe-partout et/ou lampes LED en saillie ou profilé de corniche: voir tableau page 11

Éléments complémentaires avec 1 cloison intermédiaire (épaisseur 2 cm)		Design Lisse (AT)	Design Ceinture (GU)	Design Lamelle (LA)	Design Verre (GL)	Design Miroir (SP)
<p>Le supplément de prix pour le passe-partout d'un élément complémentaire ne comprend que du cadre horizontal. Lors de l'assemblage avec des éléments complémentaires, le cadre de droite du passe-partout de l'élément de base est utilisé comme cadre de finition de l'armoire.</p> <p>Le profilé de corniche et le passe-partout sont d'un seul tenant jusqu'à une largeur de 302 cm.</p>						
<p>Armoire d'angle 45° à portes ouvrantes Aménagement intérieur: 1 tablette sans tringle 1 tablette avec tringle</p> <p>Pour la fabrication, nous avons besoin de l'ordre de montage de la gauche vers la droite.</p> <p>L/R = Ferrures de porte à gauche / à droite</p>  <p style="text-align: right;">R</p>	229,6 cm de haut	<p>AT441101 L AT441102 R</p> <p>Cat. de prix I - II -</p>	<p>GU441101 L GU441102 R</p> <p>- -</p>	<p>LA441101 L LA441102 R</p> <p>- -</p>	<p>GL441101 L GL441102 R</p> <p>- -</p>	<p>SP441101 L SP441102 R</p> <p>- -</p>
	268,0 cm de haut	<p>AT442101 L AT442102 R</p> <p>Cat. de prix I - II -</p>	<p>GU442101 L GU442102 R</p> <p>- -</p>	<p>LA442101 L LA442102 R</p> <p>- -</p>	<p>GL442101 L GL442102 R</p> <p>- -</p>	<p>SP442101 L SP442102 R</p> <p>- -</p>
<p>Armoire d'angle 90° à portes ouvrantes avec accès total Élément 2 portes</p> <p>Modèle gauche (L): 2 tablettes et 1 tringle à vêtements d'une largeur de 106,7 cm chacune à gauche; 2 tablettes et 1 tringle à vêtements d'une largeur de 52,5 cm chacune à droite</p> <p>Modèle droit (R): aménagement intérieur symétrique</p> <p>Pour la fabrication, nous avons besoin de l'ordre de montage de la gauche vers la droite.</p>  <p style="text-align: right;">L</p>	229,6 cm de haut	<p>AT451111 L AT451112 R</p> <p>Cat. de prix I - II -</p>	<p>GU451111 L GU451112 R</p> <p>- -</p>	<p>LA451111 L LA451112 R</p> <p>- -</p>		
	268,0 cm de haut	<p>AT452111 L AT452112 R</p> <p>Cat. de prix I - II -</p>	<p>GU452111 L GU452112 R</p> <p>- -</p>	<p>LA452111 L LA452112 R</p> <p>- -</p>		
<p>Le sens d'ouverture de la porte d'un élément d'armoire à 1 porte éventuellement prévu directement à côté de l'armoire d'angle 90° à portes ouvrantes avec accès total doit se faire en direction de celui-ci!</p>						

Remarques concernant la classe énergétique: voir page 64

Veillez prévoir lors de chaque étude un espace de 2,0 cm vers le plafond et sur le côté pour le montage!

Veillez indiquer la finition des poignées et de l'aménagement intérieur d'armoire!

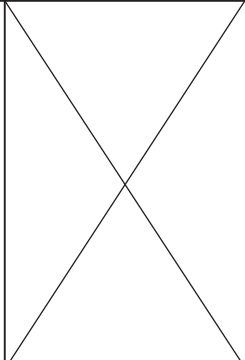
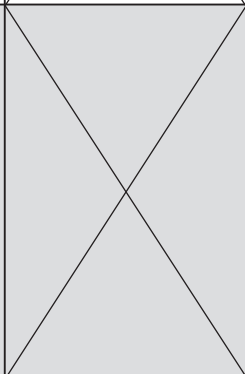
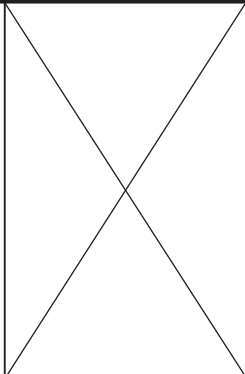
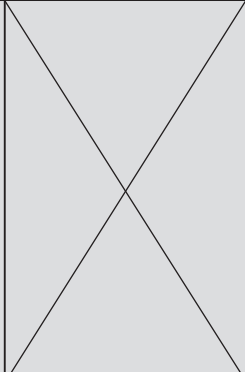
<p>Profondeur de corps de 61,4 cm</p> <p>Si la profondeur de corps de 61,4 cm est souhaitée, seuls les éléments de base nécessitent les 2 faces extérieures de l'armoire plus profondes (sans supplément de prix).</p> 	<p>Supplément de prix pour passe-partout</p> <p>L'utilisation d'un passe-partout n'est pas possible lorsqu'un élément complémentaire d'angle à portes ouvrantes est prévu comme dernier élément (= extrémité de l'armoire) et pour le Design Verre (GL) et Design Miroir (SP).</p> 	<p>Supplément de prix pour profilé de corniche A</p> 	<p>Supplément de prix pour profilé de corniche B</p> 	<p>Supplément de prix pour spots LED intégrés pour profilé de corniche</p> <p>par élément: 1 spot</p> 	<p>Supplément de prix pour caissons lumineux LED intégrés pour profilé de corniche</p> <p>par élément: 1 caisson lumineux</p> 	<p>Supplément de prix pour lampes LED en saillie</p> <p>par élément: 1 lampe</p>  <p>Chrome brillant noir</p>	<p>Supplément de prix pour miroir</p> <p>Chaque porte d'armoire dans le Design Lisse (AT) peut être équipée d'un miroir contre paiement d'un supplément de prix. Des miroirs ne sont pas possibles pour tous les autres designs.</p> 
	<p>0360903</p> <p>-</p> <p>-</p>						<p>Veillez également consulter l'aménagement intérieur fonctionnel de grande qualité ainsi que les articles spéciaux et les fabrications spéciales dans les chapitres correspondants.</p>
		<p>0360903</p> <p>-</p> <p>-</p>	<p>0360901</p> <p>-</p> <p>-</p>	<p>0360902</p> <p>-</p> <p>-</p>	<p>386</p> <p>-</p>	<p>385</p> <p>-</p>	<p>396</p> <p>-</p>
		<p>0381103</p> <p>-</p> <p>-</p>			<p>Pour cet élément d'armoire, nous recommandons 2 spots LED intégrés.</p>	<p>Pour cet élément d'armoire, nous recommandons 2 caissons lumineux LED intégrés.</p>	<p>Pour cet élément d'armoire, nous recommandons 2 lampes LED en saillie.</p>
		<p>0381103</p> <p>-</p> <p>-</p>	<p>0381101</p> <p>-</p> <p>-</p>	<p>0381102</p> <p>-</p> <p>-</p>	<p>386</p> <p>2x -</p>	<p>385</p> <p>2x -</p>	<p>396</p> <p>2x -</p>







Armoires à portes ouvrantes avec poignées dans le Design U

Éléments de base

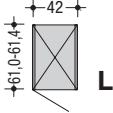
Hauteur: 229,6 et 268,0 cm – Hauteurs avec passe-partout et/ou lampes LED en saillie ou profilé de corniche: voir tableau page 11

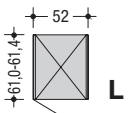
Largeur: voir tableau – Largeurs avec passe-partout: +1,7 cm de chaque côté; avec profilé de corniche A: +0,5 cm de chaque côté; avec profilé de corniche B: +0,2 cm de chaque côté

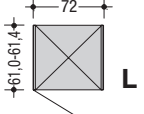
Profondeur: voir tableau – Profondeurs avec passe-partout et/ou lampes LED en saillie ou profilé de corniche: voir tableau page 11

Éléments de base avec 2 faces extérieures (ép. 2 cm chacune)		En haut: 1 porte ouvrante – sans tablettes En bas: 3 tiroirs	
<p>Pour chaque composition d'armoire, le premier élément de gauche est considéré comme l'élément de base qui est équipé de deux faces extérieures. On ne peut installer qu'un seul élément de base. Lors de l'assemblage avec des éléments complémentaires, la face extérieure de droite de l'élément de base est utilisée comme face de finition de l'armoire. Le profilé de corniche et le passe-partout sont d'un seul tenant jusqu'à une largeur de 302 cm.</p>			
<p>Élément 1 porte, gauche ou droit, 42 cm de large</p> 	229,6 cm de haut	<p>Cat. de prix I II</p>	<p>00311041 L 00311042 R</p> <p>- -</p>
<p>Accessoire</p> <p>Tablette derrière porte ouvrante supérieure</p>  <p>Réf. 79041 -</p>	268,0 cm de haut	<p>Cat. de prix I II</p>	<p>00312041 L 00312042 R</p> <p>- -</p>
<p>Élément 1 porte, gauche ou droit, 52 cm de large</p> 	229,6 cm de haut	<p>Cat. de prix I II</p>	<p>00311051 L 00311052 R</p> <p>- -</p>
<p>Accessoire</p> <p>Tablette derrière porte ouvrante supérieure</p>  <p>Réf. 79042 -</p>	268,0 cm de haut	<p>Cat. de prix I II</p>	<p>00312051 L 00312052 R</p> <p>- -</p>
<p>Élément 1 porte, gauche ou droit, 72 cm de large</p> 	229,6 cm de haut	<p>Cat. de prix I II</p>	<p>00311071 L 00311072 R</p> <p>- -</p>
<p>Accessoire</p> <p>Tablette derrière porte ouvrante supérieure</p>  <p>Réf. 79043 -</p>	268,0 cm de haut	<p>Cat. de prix I II</p>	<p>00312071 L 00312072 R</p> <p>- -</p>

Remarques concernant la classe énergétique: voir page 64

Veillez prévoir lors de chaque étude un espace de 2,0 cm vers le plafond et sur le côté pour le montage!

Veillez indiquer la finition des poignées et de l'aménagement intérieur d'armoire!

Profondeur de corps de 61,4 cm	Supplément de prix pour passe-partout	Supplément de prix pour profilé de corniche A	Supplément de prix pour profilé de corniche B	Supplément de prix pour spots LED intégrés pour profilé de corniche	Supplément de prix pour caissons lumineux LED intégrés pour profilé de corniche	Supplément de prix pour lampes LED en saillie		Supplément de prix pour miroir
Si la profondeur de corps de 61,4 cm est souhaitée, seuls les éléments de base nécessitent les 2 faces extérieures de l'armoire plus profondes (sans supplément de prix).								Chaque porte d'armoire dans le Design Lisse (AT) peut être équipée d'un miroir contre paiement d'un supplément de prix. Des miroirs ne sont pas possibles pour tous les autres designs.
				par élément: 1 spot	par élément: 1 caisson lumineux	par élément: 1 lampe		
						Chrome brillant	noir	
2x 0082100	0310413							Veillez également consulter l'aménagement intérieur fonctionnel de grande qualité ainsi que les articles spéciaux et les fabrications spéciales dans les chapitres correspondants.
sans supplément de prix	-							
2x 0082200	0310423	0310401	0310402	386	385	396	397	
sans supplément de prix	-	-	-	-	-	-	-	
2x 0082100	0310513							Veillez indiquer sur le dessin ou sur la commande (à partir de la gauche) l'emplacement exact des portes ouvrantes qui doivent être équipées d'un miroir. Supplément de prix pour miroir par porte ouvrante:
sans supplément de prix	-							
2x 0082200	0310523	0310501	0310502	386	385	396	397	-
sans supplément de prix	-	-	-	-	-	-	-	
2x 0082100	0310713							
sans supplément de prix	-							
2x 0082200	0310723	0310701	0310702	386	385	396	397	
sans supplément de prix	-	-	-	-	-	-	-	







Armoires à portes ouvrantes avec poignées dans le Design U

Éléments complémentaires

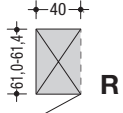
Hauteur: 229,6 et 268,0 cm – Hauteurs avec passe-partout et/ou lampes LED en saillie ou profilé de corniche: voir tableau page 11

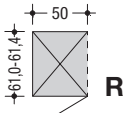
Largeur: voir tableau – Largeurs avec passe-partout: +1,7 cm de chaque côté; avec profilé de corniche A: +0,5 cm de chaque côté; avec profilé de corniche B: +0,2 cm de chaque côté

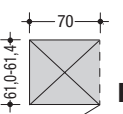







Profondeur: voir tableau – Profondeurs avec passe-partout et/ou lampes LED en saillie ou profilé de corniche: voir tableau page 11

Eléments complémentaires avec 1 cloison intermédiaire (épaisseur 2 cm)		En haut: 1 porte ouvrante – sans tablettes En bas: 3 tiroirs	
<p>Le supplément de prix pour le passe-partout d'un élément complémentaire ne comprend que du cadre horizontal. Lors de l'assemblage avec des éléments complémentaires, le cadre de droite du passe-partout de l'élément de base est utilisé comme cadre de finition de l'armoire.</p> <p>Le profilé de corniche et le passe-partout sont d'un seul tenant jusqu'à une largeur de 302 cm.</p>			
Elément 1 porte, gauche ou droit, 40 cm de large 	229,6 cm de haut	Cat. de prix I II	00411041 L 00411042 R - -
	268,0 cm de haut	Cat. de prix I II	00412041 L 00412042 R - -
Accessoire Tablette derrière porte ouvrante supérieure Réf. 79041  -			
Elément 1 porte, gauche ou droit, 50 cm de large 	229,6 cm de haut	Cat. de prix I II	00411051 L 00411052 R - -
	268,0 cm de haut	Cat. de prix I II	00412051 L 00412052 R - -
Accessoire Tablette derrière porte ouvrante supérieure Réf. 79042  -			
Elément 1 porte, gauche ou droit, 70 cm de large 	229,6 cm de haut	Cat. de prix I II	00411071 L 00411072 R - -
	268,0 cm de haut	Cat. de prix I II	00412071 L 00412072 R - -
Accessoire Tablette derrière porte ouvrante supérieure Réf. 79043  -			

Remarques concernant la classe énergétique: voir page 64

Veuillez prévoir lors de chaque étude un espace de 2,0 cm vers le plafond et sur le côté pour le montage!

Veuillez indiquer la finition des poignées et de l'aménagement intérieur d'armoire!

<p>Profondeur de corps de 61,4 cm</p> <p>Si la profondeur de corps de 61,4 cm est souhaitée, seuls les éléments de base nécessitent les 2 faces extérieures de l'armoire plus profondes (sans supplément de prix).</p> 	<p>Supplément de prix pour passe-partout</p> 	<p>Supplément de prix pour profilé de corniche A</p> 	<p>Supplément de prix pour profilé de corniche B</p> 	<p>Supplément de prix pour spots LED intégrés pour profilé de corniche</p> <p>par élément: 1 spot</p> 	<p>Supplément de prix pour caissons lumineux LED intégrés pour profilé de corniche</p> <p>par élément: 1 caisson lumineux</p> 	<p>Supplément de prix pour lampes LED en saillie</p> <p>par élément: 1 lampe</p>  <p>Chrome brillant noir</p>		<p>Supplément de prix pour miroir</p> <p>Chaque porte d'armoire dans le Design Lisse (AT) peut être équipée d'un miroir contre paiement d'un supplément de prix. Des miroirs ne sont pas possibles pour tous les autres designs.</p> 
X	<p>0320403</p> <p>-</p> <p>-</p>						<p>Veuillez également consulter l'aménagement intérieur fonctionnel de grande qualité ainsi que les articles spéciaux et les fabrications spéciales dans les chapitres correspondants.</p>	
X	<p>0320403</p> <p>-</p> <p>-</p>	<p>0320401</p> <p>-</p> <p>-</p>	<p>0320501</p> <p>-</p> <p>-</p>	<p>386</p> <p>-</p> <p>-</p>	<p>385</p> <p>-</p> <p>-</p>	<p>396</p> <p>-</p> <p>-</p>		
X	<p>0320503</p> <p>-</p> <p>-</p>							
X	<p>0320503</p> <p>-</p> <p>-</p>	<p>0320402</p> <p>-</p> <p>-</p>	<p>0320502</p> <p>-</p> <p>-</p>	<p>386</p> <p>-</p> <p>-</p>	<p>385</p> <p>-</p> <p>-</p>	<p>396</p> <p>-</p> <p>-</p>	<p>Veuillez indiquer sur le dessin ou sur la commande (à partir de la gauche) l'emplacement exact des portes ouvrantes qui doivent être équipées d'un miroir.</p> <p>Supplément de prix pour miroir par porte ouvrante:</p> <p>-</p>	
X	<p>0320703</p> <p>-</p> <p>-</p>							
X	<p>0320703</p> <p>-</p> <p>-</p>	<p>0320701</p> <p>-</p> <p>-</p>	<p>0320702</p> <p>-</p> <p>-</p>	<p>386</p> <p>-</p> <p>-</p>	<p>385</p> <p>-</p> <p>-</p>	<p>396</p> <p>-</p> <p>-</p>		

Armoire à portes ouvrantes avec 1 porte dans le Design Verre (GL)

Éléments de base

Hauteur: 229,6 et 268,0 cm – Hauteurs avec passe-partout et/ou lampes LED en saillie ou profilé de corniche: voir tableau page 11

Largeur: voir tableau – Largeurs avec passe-partout: +1,7 cm de chaque côté; avec profilé de corniche A: +0,5 cm de chaque côté; avec profilé de corniche B: +0,2 cm de chaque côté



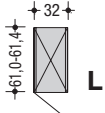
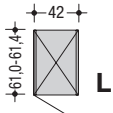
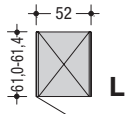



Profondeur: voir tableau – Profondeurs avec passe-partout et/ou lampes LED en saillie ou profilé de corniche: voir tableau page 11

Éléments de base avec 2 faces extérieures (ép. 2 cm chacune)		1 porte ouvrante dans le Design Verre (GL) – sans aménagement intérieur	
<p>Pour chaque composition d'armoire, le premier élément de gauche est considéré comme l'élément de base qui est équipé de deux faces extérieures. On ne peut installer qu'un seul élément de base. Lors de l'assemblage avec des éléments complémentaires, la face extérieure de droite de l'élément de base est utilisée comme face de finition de l'armoire. Le profilé de corniche et le passe-partout sont d'un seul tenant jusqu'à une largeur de 302 cm.</p>			
Élément 1 porte, gauche ou droit, 32 cm de large 	229,6 cm de haut	Cat. de prix I II	GL311031 L GL311032 R - -
	268,0 cm de haut	Cat. de prix I II	GL312031 L GL312032 R - -
Élément 1 porte, gauche ou droit, 42 cm de large 	229,6 cm de haut	Cat. de prix I II	GL311043 L GL311044 R - -
	268,0 cm de haut	Cat. de prix I II	GL312043 L GL312044 R - -
Élément 1 porte, gauche ou droit, 52 cm de large 	229,6 cm de haut	Cat. de prix I II	GL311053 L GL311054 R - -
	268,0 cm de haut	Cat. de prix I II	GL312053 L GL312054 R - -

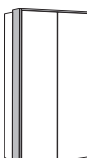
Remarques concernant la classe énergétique: voir page 64

Veuillez prévoir lors de chaque étude un espace de 2,0 cm vers le plafond et sur le côté pour le montage!

Veuillez indiquer la finition des poignées et de l'aménagement intérieur d'armoire!

<p>Profondeur de corps de 61,4 cm</p> <p>Si la profondeur de corps de 61,4 cm est souhaitée, seuls les éléments de base nécessitent les 2 faces extérieures de l'armoire plus profondes (sans supplément de prix).</p> 	<p>Supplément de prix pour passe-partout</p> 	<p>Supplément de prix pour profilé de corniche A</p> 	<p>Supplément de prix pour profilé de corniche B</p> 	<p>Supplément de prix pour spots LED intégrés pour profilé de corniche</p> <p>par élément: 1 spot</p> 	<p>Supplément de prix pour caissons lumineux LED intégrés pour profilé de corniche</p> <p>par élément: 1 caisson lumineux</p> 	<p>Supplément de prix pour lampes LED en saillie</p> <p>par élément: 1 lampe</p>  <p>Chrome brillant noir</p>		<p>Supplément de prix pour miroir</p> <p>Chaque porte d'armoire dans le Design Lisse (AT) peut être équipée d'un miroir contre paiement d'un supplément de prix. Des miroirs ne sont pas possibles pour tous les autres designs.</p> 
<p>2x 0082100</p> <p>sans supplément de prix</p>	<p>0310313</p> <p>-</p>						<p>Veuillez également consulter l'aménagement intérieur fonctionnel de grande qualité ainsi que les articles spéciaux et les fabrications spéciales dans les chapitres correspondants.</p>	
<p>2x 0082200</p> <p>sans supplément de prix</p>	<p>0310323</p> <p>-</p>	<p>0310301</p> <p>-</p>	<p>0310302</p> <p>-</p>	<p>386</p> <p>-</p>	<p>385</p> <p>-</p>	<p>396</p> <p>-</p>		
<p>2x 0082100</p> <p>sans supplément de prix</p>	<p>0310413</p> <p>-</p>							
<p>2x 0082200</p> <p>sans supplément de prix</p>	<p>0310423</p> <p>-</p>	<p>0310401</p> <p>-</p>	<p>0310402</p> <p>-</p>	<p>386</p> <p>-</p>	<p>385</p> <p>-</p>	<p>396</p> <p>-</p>	<p>Veuillez indiquer sur le dessin ou sur la commande (à partir de la gauche) l'emplacement exact des portes ouvrantes qui doivent être équipées d'un miroir.</p> <p>Supplément de prix pour miroir par porte ouvrante:</p> <p>-</p>	
<p>2x 0082100</p> <p>sans supplément de prix</p>	<p>0310513</p> <p>-</p>							
<p>2x 0082200</p> <p>sans supplément de prix</p>	<p>0310523</p> <p>-</p>	<p>0310501</p> <p>-</p>	<p>0310502</p> <p>-</p>	<p>386</p> <p>-</p>	<p>385</p> <p>-</p>	<p>396</p> <p>-</p>		

Armoire à portes ouvrantes avec 1 porte dans le Design Verre (GL)

Éléments complémentaires

Hauteur: 229,6 et 268,0 cm – Hauteurs avec passe-partout et/ou lampes LED en saillie ou profilé de corniche: voir tableau page 11

Largeur: voir tableau – Largeurs avec passe-partout: +1,7 cm de chaque côté; avec profilé de corniche A: +0,5 cm de chaque côté; avec profilé de corniche B: +0,2 cm de chaque côté



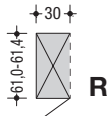
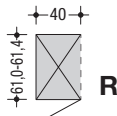
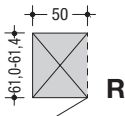





Profondeur: voir tableau – Profondeurs avec passe-partout et/ou lampes LED en saillie ou profilé de corniche: voir tableau page 11

Éléments complémentaires avec 1 cloison intermédiaire (épaisseur 2 cm)		1 porte ouvrante dans le Design Verre (GL) – sans aménagement intérieur	
<p>Le supplément de prix pour le passe-partout d'un élément complémentaire ne comprend que du cadre horizontal. Lors de l'assemblage avec des éléments complémentaires, le cadre de droite du passe-partout de l'élément de base est utilisé comme cadre de finition de l'armoire.</p> <p>Le profilé de corniche et le passe-partout sont d'un seul tenant jusqu'à une largeur de 302 cm.</p>			
Élément 1 porte, gauche ou droit, 30 cm de large 	229,6 cm de haut	Cat. de prix I II	GL411031 L GL411032 R - -
	268,0 cm de haut	Cat. de prix I II	GL412031 L GL412032 R - -
Élément 1 porte, gauche ou droit, 40 cm de large 	229,6 cm de haut	Cat. de prix I II	GL411043 L GL411044 R - -
	268,0 cm de haut	Cat. de prix I II	GL412043 L GL412044 R - -
Élément 1 porte, gauche ou droit, 50 cm de large 	229,6 cm de haut	Cat. de prix I II	GL411053 L GL411054 R - -
	268,0 cm de haut	Cat. de prix I II	GL412053 L GL412054 R - -

Remarques concernant la classe énergétique: voir page 64

Veillez prévoir lors de chaque étude un espace de 2,0 cm vers le plafond et sur le côté pour le montage!

Veillez indiquer la finition des poignées et de l'aménagement intérieur d'armoire!

<p>Profondeur de corps de 61,4 cm</p> <p>Si la profondeur de corps de 61,4 cm est souhaitée, seuls les éléments de base nécessitent les 2 faces extérieures de l'armoire plus profondes (sans supplément de prix).</p> 	<p>Supplément de prix pour passe-partout</p> 	<p>Supplément de prix pour profilé de corniche A</p> 	<p>Supplément de prix pour profilé de corniche B</p> 	<p>Supplément de prix pour spots LED intégrés pour profilé de corniche</p> <p>par élément: 1 spot</p> 	<p>Supplément de prix pour caissons lumineux LED intégrés pour profilé de corniche</p> <p>par élément: 1 caisson lumineux</p> 	<p>Supplément de prix pour lampes LED en saillie</p> <p>par élément: 1 lampe</p>  <p>Chrome brillant noir</p>		<p>Supplément de prix pour miroir</p> <p>Chaque porte d'armoire dans le Design Lisse (AT) peut être équipée d'un miroir contre paiement d'un supplément de prix. Des miroirs ne sont pas possibles pour tous les autres designs.</p> 
X	<p>0320303</p> <p>-</p> <p>-</p>						<p>Veillez également consulter l'aménagement intérieur fonctionnel de grande qualité ainsi que les articles spéciaux et les fabrications spéciales dans les chapitres correspondants.</p>	
X	<p>0320303</p> <p>-</p> <p>-</p>	<p>0320301</p> <p>-</p> <p>-</p>	<p>0320302</p> <p>-</p> <p>-</p>	<p>386</p> <p>-</p> <p>-</p>	<p>385</p> <p>-</p> <p>-</p>	<p>396</p> <p>-</p> <p>-</p>	<p>397</p> <p>-</p> <p>-</p>	
X	<p>0320403</p> <p>-</p> <p>-</p>							
X	<p>0320403</p> <p>-</p> <p>-</p>	<p>0320401</p> <p>-</p> <p>-</p>	<p>0320501</p> <p>-</p> <p>-</p>	<p>386</p> <p>-</p> <p>-</p>	<p>385</p> <p>-</p> <p>-</p>	<p>396</p> <p>-</p> <p>-</p>	<p>Veillez indiquer sur le dessin ou sur la commande (à partir de la gauche) l'emplacement exact des portes ouvrantes qui doivent être équipées d'un miroir.</p> <p>Supplément de prix pour miroir par porte ouvrante:</p> <p>-</p>	
X	<p>0320503</p> <p>-</p> <p>-</p>							
X	<p>0320503</p> <p>-</p> <p>-</p>	<p>0320402</p> <p>-</p> <p>-</p>	<p>0320502</p> <p>-</p> <p>-</p>	<p>386</p> <p>-</p> <p>-</p>	<p>385</p> <p>-</p> <p>-</p>	<p>396</p> <p>-</p> <p>-</p>	<p>397</p> <p>-</p> <p>-</p>	

Armoires à portes pliantes

Éléments de base

Hauteur: 229,6 et 268,0 cm – Hauteurs avec passe-partout et/ou lampes LED en saillie ou profilé de corniche: voir tableau page 11

Largeur: voir tableau – Largeurs avec passe-partout: +1,7 cm de chaque côté; avec profilé de corniche A: +0,5 cm de chaque côté; avec profilé de corniche B: +0,2 cm de chaque côté

Profondeur: voir tableau – Profondeurs avec passe-partout et/ou lampes LED en saillie ou profilé de corniche: voir tableau page 11

Aménagement intérieur par élément: 2 tablettes, 1 tringle à vêtements

Éléments de base avec 2 faces extérieures (ép. 2 cm chacune)		Design Lisse (AT)	Design Ceinture (GU)	Design Lamelle (LA)	Design Verre (GL)	Design Miroir (SP)
<p>Pour chaque composition d'armoire, le premier élément de gauche est considéré comme l'élément de base qui est équipé de deux faces extérieures. On ne peut installer qu'un seul élément de base. Lors de l'assemblage avec des éléments complémentaires, la face extérieure de droite de l'élément de base est utilisée comme face de finition de l'armoire.</p> <p>Le supplément de prix pour le passe-partout d'un élément de base est composé d'un cadre gauche et droit, ainsi que le cadre horizontal. Le supplément de prix d'un élément complémentaire ne comprend que du cadre horizontal. Lors de l'assemblage avec des éléments complémentaires, le cadre de droite du passe-partout de l'élément de base est utilisé comme cadre de finition de l'armoire.</p> <p>Le profilé de corniche et le passe-partout sont d'un seul tenant jusqu'à une largeur de 302 cm.</p>						
<p>Élément 2 portes, gauche ou droit, 82 cm de large</p>	229,6 cm de haut	AT321081 L AT321082 R Cat. de prix I - II -	GU321081 L GU321082 R - -	LA321081 L LA321082 R - -	X	SP321081 L SP321082 R - -
	268,0 cm de haut	AT322081 L AT322082 R - -	GU322081 L GU322082 R - -	LA322081 L LA322082 R - -	X	SP322081 L SP322082 R - -
<p>Élément 2 portes, gauche ou droit, 102 cm de large</p>	229,6 cm de haut	AT321101 L AT321102 R - -	GU321101 L GU321102 R - -	LA321101 L LA321102 R - -	X	SP321101 L SP321102 R - -
	268,0 cm de haut	AT322101 L AT322102 R - -	GU322101 L GU322102 R - -	LA322101 L LA322102 R - -	X	SP322101 L SP322102 R - -
<p>Élément panorama 4 portes, 162 cm de large - sans cloison intermédiaire</p>	229,6 cm de haut	AT321160 - -	GU321160 - -	LA321160 - -	X	SP321160 - -
	268,0 cm de haut	AT322160 - -	GU322160 - -	LA322160 - -	X	SP322160 - -
<p>Élément panorama 4 portes, 202 cm de large - sans cloison intermédiaire</p>	229,6 cm de haut	AT321200 - -	GU321200 - -	LA321200 - -	X	SP321200 - -
	268,0 cm de haut	AT322200 - -	GU322200 - -	LA322200 - -	X	SP322200 - -

Remarques concernant la classe énergétique: voir page 64

Veillez prévoir lors de chaque étude un espace de 2,0 cm vers le plafond et sur le côté pour le montage!

Veillez indiquer la finition des poignées et de l'aménagement intérieur d'armoire!

Profondeur de corps de 61,4 cm Si la profondeur de corps de 61,4 cm est souhaitée, seuls les éléments de base nécessitent les 2 faces extérieures de l'armoire plus profondes (sans supplément de prix).	Supplément de prix pour passe-partout	Supplément de prix pour profilé de corniche A	Supplément de prix pour profilé de corniche B	Supplément de prix pour spots LED intégrés pour profilé de corniche	Supplément de prix pour caissons lumineux LED intégrés pour profilé de corniche	Supplément de prix pour lampes LED en saillie		Supplément de prix pour miroir	
						par élément: 1 lampe	par élément: 1 caisson lumineux	par élément: 1 lampe	
						Chrome brillant	noir		
2x 0082100 sans supplément de prix	0310813 -								<p>Veillez également consulter l'aménagement intérieur fonctionnel de grande qualité ainsi que les articles spéciaux et les fabrications spéciales dans les chapitres correspondants.</p> <p>Veillez indiquer sur le dessin ou sur la commande (à partir de la gauche) l'emplacement exact des battants de portes pliantes qui doivent être équipées d'un miroir.</p> <p>Supplément de prix pour miroir par battant de porte pliante:</p>
2x 0082200 sans supplément de prix	0310823 -	0310801 -	0310802 -	386 -	385 -	396 -	397 -		
2x 0082100 sans supplément de prix	0311013 -								
2x 0082200 sans supplément de prix	0311023 -	0311001 -	0311002 -	386 -	385 -	396 -	397 -		
2x 0082100 sans supplément de prix	0311613 -			Pour cet élément d'armoire, nous recommandons 2 spots LED intégrés.	Pour cet élément d'armoire, nous recommandons 2 caissons lumineux LED intégrés.	Pour cet élément d'armoire, nous recommandons 2 lampes LED en saillie.			
2x 0082200 sans supplément de prix	0311623 -	0311601 -	0311602 -	386 2x -	385 2x -	396 2x -	397 2x -		
2x 0082100 sans supplément de prix	0312013 -			Pour cet élément d'armoire, nous recommandons 2 spots LED intégrés.	Pour cet élément d'armoire, nous recommandons 2 caissons lumineux LED intégrés.	Pour cet élément d'armoire, nous recommandons 2 lampes LED en saillie.			
2x 0082200 sans supplément de prix	0312023 -	0312001 -	0312002 -	386 2x -	385 2x -	396 2x -	397 2x -		

Armoires à portes pliantes





Éléments complémentaires

Hauteur: 229,6 et 268,0 cm – Hauteurs avec passe-partout et/ou lampes LED en saillie ou profilé de corniche: voir tableau page 11

Largeur: voir tableau – Largeurs avec passe-partout: +1,7 cm de chaque côté; avec profilé de corniche A: +0,5 cm de chaque côté; avec profilé de corniche B: +0,2 cm de chaque côté

Profondeur: voir tableau – Profondeurs avec passe-partout et/ou lampes LED en saillie ou profilé de corniche: voir tableau page 11



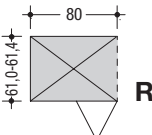
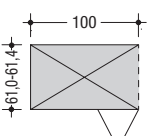
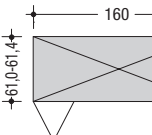
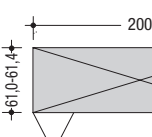





Aménagement intérieur par élément: 2 tablettes, 1 tringle à vêtements

Éléments complémentaires avec 1 cloison intermédiaire (épaisseur 2 cm)		Design Lisse (AT)	Design Ceinture (GU)	Design Lamelle (LA)	Design Verre (GL)	Design Miroir (SP)
<p>Le supplément de prix pour le passe-partout d'un élément complémentaire ne comprend que du cadre horizontal. Lors de l'assemblage avec des éléments complémentaires, le cadre de droite du passe-partout de l'élément de base est utilisé comme cadre de finition de l'armoire.</p> <p>Le profilé de corniche et le passe-partout sont d'un seul tenant jusqu'à une largeur de 302 cm.</p>						
<p>Élément 2 portes, gauche ou droit, 80 cm de large</p> 	229,6 cm de haut	AT421081 L AT421082 R Cat. de prix I - II -	GU421081 L GU421082 R - -	LA421081 L LA421082 R - -	X	SP421081 L SP421082 R - -
	268,0 cm de haut	AT422081 L AT422082 R - -	GU422081 L GU422082 R - -	LA422081 L LA422082 R - -	X	SP422081 L SP422082 R - -
<p>Élément 2 portes, gauche ou droit, 100 cm de large</p> 	229,6 cm de haut	AT421101 L AT421102 R - -	GU421101 L GU421102 R - -	LA421101 L LA421102 R - -	X	SP421101 L SP421102 R - -
	268,0 cm de haut	AT422101 L AT422102 R - -	GU422101 L GU422102 R - -	LA422101 L LA422102 R - -	X	SP422101 L SP422102 R - -
<p>Élément panorama 4 portes, 160 cm de large - sans cloison intermédiaire</p> 	229,6 cm de haut	AT421160 - -	GU421160 - -	LA421160 - -	X	SP421160 - -
	268,0 cm de haut	AT422160 - -	GU422160 - -	LA422160 - -	X	SP422160 - -
<p>Élément panorama 4 portes, 200 cm de large - sans cloison intermédiaire</p> 	229,6 cm de haut	AT421200 - -	GU421200 - -	LA421200 - -	X	SP421200 - -
	268,0 cm de haut	AT422200 - -	GU422200 - -	LA422200 - -	X	SP422200 - -

Remarques concernant la classe énergétique: voir page 64





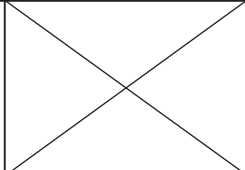
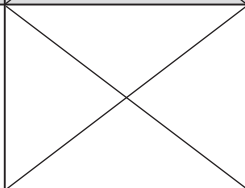
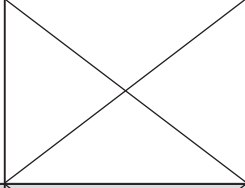
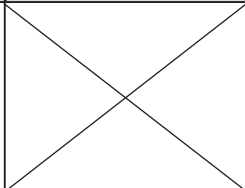





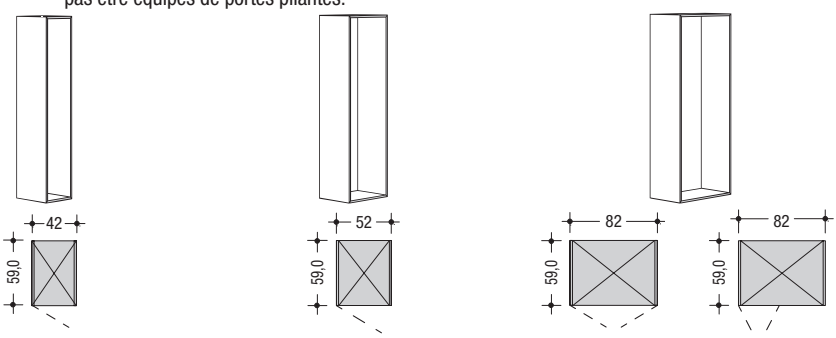

Veillez prévoir lors de chaque étude un espace de 2,0 cm vers le plafond et sur le côté pour le montage!

Veillez indiquer la finition des poignées et de l'aménagement intérieur d'armoire!

<p>Profondeur de corps de 61,4 cm</p> <p>Si la profondeur de corps de 61,4 cm est souhaitée, seuls les éléments de base nécessitent les 2 faces extérieures de l'armoire plus profondes (sans supplément de prix).</p> 	<p>Supplément de prix pour passe-partout</p> 	<p>Supplément de prix pour profilé de corniche A</p> 	<p>Supplément de prix pour profilé de corniche B</p> 	<p>Supplément de prix pour spots LED intégrés pour profilé de corniche</p> <p>par élément: 1 spot</p> 	<p>Supplément de prix pour caissons lumineux LED intégrés pour profilé de corniche</p> <p>par élément: 1 caisson lumineux</p> 	<p>Supplément de prix pour lampes LED en saillie</p> <p>par élément: 1 lampe</p>  <p>Chrome brillant noir</p>	<p>Supplément de prix pour miroir</p> <p>Chaque porte d'armoire dans le Design Lisse (AT) peut être équipée d'un miroir contre paiement d'un supplément de prix. Des miroirs ne sont pas possibles pour tous les autres designs.</p> 	
	<p>0320803</p> <p>-</p> <p>-</p>	<p>0320801</p> <p>-</p> <p>-</p>	<p>0320802</p> <p>-</p> <p>-</p>	<p>386</p> <p>-</p> <p>-</p>	<p>385</p> <p>-</p> <p>-</p>	<p>396</p> <p>-</p> <p>-</p>	<p>397</p> <p>-</p> <p>-</p>	<p>Veillez également consulter l'aménagement intérieur fonctionnel de grande qualité ainsi que les articles spéciaux et les fabrications spéciales dans les chapitres correspondants.</p>
	<p>0320803</p> <p>-</p> <p>-</p>							
	<p>0321003</p> <p>-</p> <p>-</p>	<p>0321001</p> <p>-</p> <p>-</p>	<p>0321002</p> <p>-</p> <p>-</p>	<p>386</p> <p>-</p> <p>-</p>	<p>385</p> <p>-</p> <p>-</p>	<p>396</p> <p>-</p> <p>-</p>	<p>397</p> <p>-</p> <p>-</p>	<p>Veillez indiquer sur le dessin ou sur la commande (à partir de la gauche) l'emplacement exact des battants de portes pliantes qui doivent être équipées d'un miroir.</p>
	<p>0321003</p> <p>-</p> <p>-</p>							
	<p>0321603</p> <p>-</p> <p>-</p>	<p>0321601</p> <p>-</p> <p>-</p>	<p>0321602</p> <p>-</p> <p>-</p>	<p>Pour cet élément d'armoire, nous recommandons 2 spots LED intégrés.</p> <p>386</p> <p>2x -</p>	<p>Pour cet élément d'armoire, nous recommandons 2 caissons lumineux LED intégrés.</p> <p>385</p> <p>2x -</p>	<p>Pour cet élément d'armoire, nous recommandons 2 lampes LED en saillie.</p> <p>396</p> <p>2x -</p>	<p>397</p> <p>2x -</p>	<p>Supplément de prix pour miroir par battant de porte pliante:</p>
	<p>0321603</p> <p>-</p> <p>-</p>							
	<p>0322003</p> <p>-</p> <p>-</p>	<p>0322001</p> <p>-</p> <p>-</p>	<p>0322002</p> <p>-</p> <p>-</p>	<p>Pour cet élément d'armoire, nous recommandons 2 spots LED intégrés.</p> <p>386</p> <p>2x -</p>	<p>Pour cet élément d'armoire, nous recommandons 2 caissons lumineux LED intégrés.</p> <p>385</p> <p>2x -</p>	<p>Pour cet élément d'armoire, nous recommandons 2 lampes LED en saillie.</p> <p>396</p> <p>2x -</p>	<p>397</p> <p>2x -</p>	<p>Supplément de prix pour miroir par battant de porte pliante:</p>
	<p>0322003</p> <p>-</p> <p>-</p>							

Éléments principaux pour portes ouvrantes, portes pliantes, système d'espace

– Éléments de base

<p>Éléments principaux pour portes ouvrantes, portes pliantes, système d'espace – Éléments de base Éléments principaux sur socle avec 2 faces extérieures (épaisseur 2,0 cm chacune) et fond</p> <p>Hauteurs: 229,6 et 268,0 cm</p> <p>Largeurs: voir tableau</p> <p>Profondeurs: 59,0 cm (profondeur standard; élément principal pour façades de porte se fermant sur le corps). Profondeur de corps de 61,4 cm pour façades de porte se fermant entre les côtés d'armoire sans supplément de prix.</p> <p>Hauteurs, largeurs et profondeurs avec lampe LED en saillie, passe-partout ou profilé de corniche: voir tableau page 11</p> <p>L'aménagement intérieur d'armoire (p.ex. tablettes, tringles à vêtements, tiroirs, etc.) peut être prévu librement au sein de la trame du système.</p>		Ces éléments principaux ne peuvent pas être équipés de portes pliantes.						
		42 cm de large		52 cm de large		82 cm de large		
		229,6 cm de haut	268,0 cm de haut	229,6 cm de haut	268,0 cm de haut	229,6 cm de haut	268,0 cm de haut	
		11101040	11102040	11101050	11102050	11101080	11102080	
Cat. de prix I II		-	-	-	-	-	-	
<p>Profondeur de corps de 61,4 cm</p> <p>Si la profondeur de corps de 61,4 cm est souhaitée, seuls les éléments de base nécessitent les 2 faces extérieures de l'armoire plus profondes (sans supplément de prix).</p>		 2x 0082100 sans supplément de prix	 2x 0082200 sans supplément de prix	 2x 0082100 sans supplément de prix	 2x 0082200 sans supplément de prix	 2x 0082100 sans supplément de prix	 2x 0082200 sans supplément de prix	
<p>Supplément de prix pour passe-partout</p> 		0310413	0310423	0310513	0310523	0310813	0310823	
Cat. de prix I II		-	-	-	-	-	-	
<p>Supplément de prix pour profilé de corniche A</p> 		0310401		0310501		0310801		
Cat. de prix I II		-	-	-	-	-	-	
<p>Supplément de prix pour profilé de corniche B</p> 		0310402		0310502		0310802		
Cat. de prix I II		-	-	-	-	-	-	
<p>Supplément de prix pour spots LED intégrés pour profilé de corniche</p> <p>par élément: 1 spot</p> 		386		386		386		
		-	-	-	-	-	-	
<p>Supplément de prix pour caissons lumineux LED intégrés pour profilé de corniche</p> <p>par élément: 1 caisson lumineux</p> 		385		385		385		
		-	-	-	-	-	-	
<p>Supplément de prix pour lampes LED en saillie</p> <p>par élément: 1 lampe</p> 		Chrome brillant 396	noir 397	Chrome brillant 396	noir 397	Chrome brillant 396	noir 397	
		-	-	-	-	-	-	

Remarques concernant la classe énergétique: voir page 64

Veillez prévoir lors de chaque étude un espace de 2,0 cm vers le plafond et sur le côté pour le montage!

Veillez indiquer la finition de l'aménagement intérieur d'armoire!

MULTI-FORMA

Ces éléments principaux panorama doivent être prévus avec des portes pliantes. Pas possible en tant qu'éléments ouverts ou avec des portes ouvrantes.

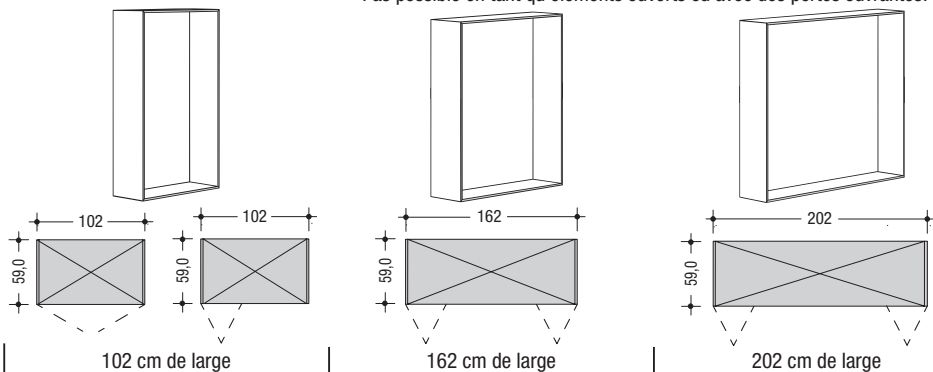

102 cm de large		162 cm de large		202 cm de large	
229,6 cm de haut	268,0 cm de haut	229,6 cm de haut	268,0 cm de haut	229,6 cm de haut	268,0 cm de haut
11101100	11102100	11101160	11102160	11101200	11102200
-	-	-	-	-	-
2x 0082100	2x 0082200	2x 0082100	2x 0082200	2x 0082100	2x 0082200
sans supplément de prix	sans supplément de prix	sans supplément de prix	sans supplément de prix	sans supplément de prix	sans supplément de prix
0311013	0311023	0311613	0311623	0312013	0312023
-	-	-	-	-	-
0311001		0311601		0312001	
-		-		-	
0311002		0311602		0312002	
-		-		-	
386		Pour cet élément principal, nous recommandons 2 spots LED intégrés. 386		Pour cet élément principal, nous recommandons 2 spots LED intégrés. 386	
-		2x -		2x -	
385		Pour cet élément principal, nous recommandons 2 caissons lumineux LED intégrés. 385		Pour cet élément principal, nous recommandons 2 caissons lumineux LED intégrés. 385	
-		2x -		2x -	
Chrome brillant		noir		Chrome brillant	
noir		Chrome brillant		noir	
396	397	396	397	396	397
-	-	2x -	-	2x -	-

Éléments principaux pour portes ouvrantes, portes pliantes, système d'espace – Éléments complémentaires

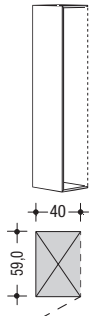
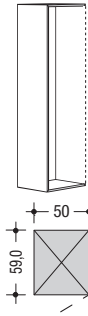
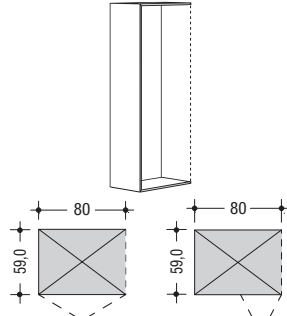
<p>Éléments principaux pour portes ouvrantes, portes pliantes, système d'espace – Éléments complémentaires Éléments principaux sur socle avec 1 cloison intermédiaire (épaisseur 2,0 cm) et fond</p> <p>Hauteurs: 229,6 et 268,0 cm</p> <p>Largeurs: voir tableau</p> <p>Profondeurs: 59,0 cm (profondeur standard; élément principal pour façades de porte se fermant sur le corps). Profondeur de corps de 61,4 cm pour façades de porte se fermant entre les côtés d'armoire sans supplément de prix.</p> <p>Hauteurs, largeurs et profondeurs avec lampe LED en saillie, passe-partout ou profilé de corniche: voir tableau page 11</p> <p>L'aménagement intérieur d'armoire (p.ex. tablettes, tringles à vêtements, tiroirs, etc.) peut être prévu librement au sein de la trame du système.</p>	Ces éléments principaux ne peuvent pas être équipés de portes pliantes.					
	40 cm de large		50 cm de large		80 cm de large	
	229,6 cm de haut	268,0 cm de haut	229,6 cm de haut	268,0 cm de haut	229,6 cm de haut	268,0 cm de haut
<p>Profondeur de corps de 61,4 cm</p> <p>Si la profondeur de corps de 61,4 cm est souhaitée, seuls les éléments de base nécessitent les 2 faces extérieures de l'armoire plus profondes (sans supplément de prix).</p>						
<p>Supplément de prix pour passe-partout</p>	11201040	11202040	11201050	11202050	11201080	11202080
<p>Supplément de prix pour profilé de corniche A</p>	-	-	-	-	-	-
<p>Supplément de prix pour profilé de corniche B</p>	-	-	-	-	-	-
<p>Supplément de prix pour spots LED intégrés pour profilé de corniche</p> <p>par élément: 1 spot</p>	0320403	0320403	0320503	0320503	0320803	0320803
<p>Supplément de prix pour caissons lumineux LED intégrés pour profilé de corniche</p> <p>par élément: 1 caisson lumineux</p>	0320401	0320401	0320501	0320501	0320801	0320801
<p>Supplément de prix pour lampes LED en saillie</p> <p>par élément: 1 lampe</p>	0320402	0320402	0320502	0320502	0320802	0320802
	386	386	386	386	386	386
	385	385	385	385	385	385
	396	397	396	397	396	397
	-	-	-	-	-	-

Remarques concernant la classe énergétique: voir page 64

Veuillez prévoir lors de chaque étude un espace de 2,0 cm vers le plafond et sur le côté pour le montage!

Veuillez indiquer la finition de l'aménagement intérieur d'armoire!



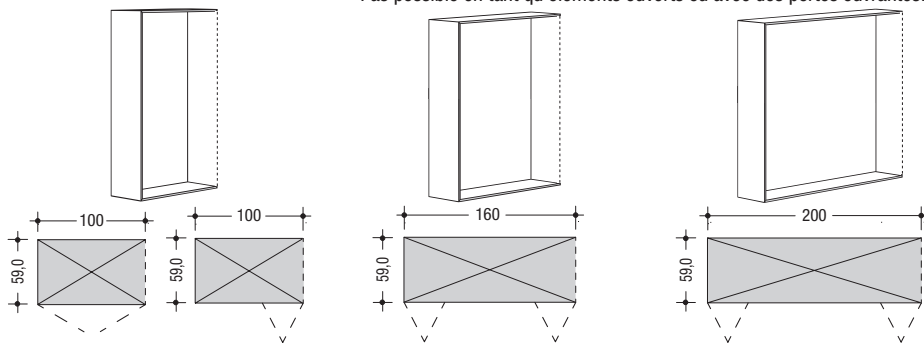









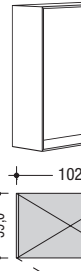













Ces éléments principaux panorama doivent être prévus avec des portes pliantes.
Pas possible en tant qu'éléments ouverts ou avec des portes ouvrantes.



100 cm de large		160 cm de large		200 cm de large	
229,6 cm de haut	268,0 cm de haut	229,6 cm de haut	268,0 cm de haut	229,6 cm de haut	268,0 cm de haut
11201100	11202100	11201160	11202160	11201200	11202200
-	-	-	-	-	-
0321003	0321003	0321603	0321603	0322003	0322003
-	-	-	-	-	-
0321001		0321601		0322001	
-		-		-	
0321002		0321602		0322002	
-		-		-	
386		386		386	
-		2x -		2x -	
385		385		385	
-		2x -		2x -	
Chrome brillant	noir	Chrome brillant	noir	Chrome brillant	noir
396	397	396	397	396	397
-	-	2x -	-	2x -	-

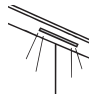
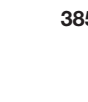





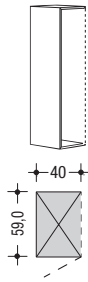
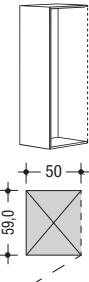
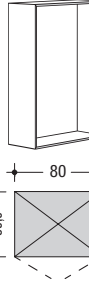
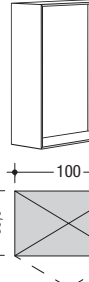

Éléments principaux à poser pour portes ouvrantes, système d'espace – Éléments de base

Veillez prévoir lors de chaque étude un espace de 2,0 cm vers le plafond et sur le côté pour le montage!

<p>Éléments principaux à poser pour portes ouvrantes, système d'espace – Éléments de base Éléments principaux à poser avec 2 faces extérieures (épaisseur 2,0 cm chacune) et fond</p> <p>Hauteur: 70,1-139,1 cm Veuillez indiquer la hauteur exacte sur la commande!</p> <p>Largeurs: voir tableau</p> <p>Profondeurs: 59,0 cm (profondeur standard; élément principal pour façades de porte se fermant sur le corps). Profondeur de corps de 61,4 cm pour façades de porte se fermant entre les côtés d'armoire sans supplément de prix.</p> <p>Hauteurs, largeurs et profondeurs avec lampe LED en saillie, passe-partout ou profilé de corniche: voir tableau page 11</p> <p>L'aménagement intérieur d'armoire (p.ex. tablettes, tringles à vêtements, tiroirs, etc.) peut être prévu librement au sein de la trame du système.</p>	Ces éléments principaux ne peuvent pas être équipés de portes pliantes.											
	 <p>42 cm de large</p>	 <p>52 cm de large</p>	 <p>82 cm de large</p>	 <p>102 cm de large</p>	70,1-139,1 cm de haut		70,1-139,1 cm de haut		70,1-139,1 cm de haut		70,1-139,1 cm de haut	
	11103040	11103050	11103080	11103100								
Cat. de prix	-	-	-	-								
Profondeur de corps de 61,4 cm	 <p>2x 0082300</p> <p>sans supplément de prix</p>		 <p>2x 0082300</p> <p>sans supplément de prix</p>		 <p>2x 0082300</p> <p>sans supplément de prix</p>		 <p>2x 0082300</p> <p>sans supplément de prix</p>					
Supplément de prix pour passe-partout	 <p>0310433</p>		 <p>0310533</p>		 <p>0310833</p>		 <p>0311033</p>					
Cat. de prix	-		-		-		-					
Supplément de prix pour profilé de corniche A	 <p>0310401</p>		 <p>0310501</p>		 <p>0310801</p>		 <p>0311001</p>					
Cat. de prix	-		-		-		-					
Supplément de prix pour profilé de corniche B	 <p>0310402</p>		 <p>0310502</p>		 <p>0310802</p>		 <p>0311002</p>					
Cat. de prix	-		-		-		-					
Supplément de prix pour spots LED intégrés pour profilé de corniche	 <p>386</p>		 <p>386</p>		 <p>386</p>		 <p>386</p>					
par élément: 1 spot	-		-		-		-					
Supplément de prix pour caissons lumineux LED intégrés pour profilé de corniche	 <p>385</p>		 <p>385</p>		 <p>385</p>		 <p>385</p>					
par élément: 1 caisson lumineux	-		-		-		-					
Supplément de prix pour lampes LED en saillie												
par élément: 1 lampe												
	Chrome brillant	noir	Chrome brillant	noir	Chrome brillant	noir	Chrome brillant	noir	Chrome brillant	noir	Chrome brillant	noir
	396	397	396	397	396	397	396	397	396	397	396	397
	-	-	-	-	-	-	-	-	-	-	-	-

Éléments principaux à poser pour portes ouvrantes, système d'espace – Éléments complémentaires

MULTI-FORMA

<p>Éléments principaux à poser pour portes ouvrantes, système d'espace – Éléments complémentaires Éléments principaux à poser avec 1 cloison intermédiaire (épaisseur 2,0 cm) et fond</p> <p>Hauteur: 70,1-139,1 cm Veuillez indiquer la hauteur exacte sur la commande!</p> <p>Largeurs: voir tableau</p> <p>Profondeurs: 59,0 cm (profondeur standard; élément principal pour façades de porte se fermant sur le corps). Profondeur de corps de 61,4 cm pour façades de porte se fermant entre les côtés d'armoire sans supplément de prix.</p> <p>Hauteurs, largeurs et profondeurs avec lampe LED en saillie, passe-partout ou profilé de corniche: voir tableau page 11</p> <p>L'aménagement intérieur d'armoire (p.ex. tablettes, tringles à vêtements, tiroirs, etc.) peut être prévu librement au sein de la trame du système.</p>		Ces éléments principaux ne peuvent pas être équipés de portes pliantes.			
		40 cm de large	50 cm de large	80 cm de large	100 cm de large
					
	70,1-139,1 cm de haut	70,1-139,1 cm de haut	70,1-139,1 cm de haut	70,1-139,1 cm de haut	
	11203040	11203050	11203080	11203100	
Cat. de prix I II	- -	- -	- -	- -	
Profondeur de corps de 61,4 cm					
Si la profondeur de corps de 61,4 cm est souhaitée, seuls les éléments de base nécessitent les 2 faces extérieures de l'armoire plus profondes (sans supplément de prix).					
Supplément de prix pour passe-partout		0320403	0320503	0320803	
Cat. de prix I II	- -	- -	- -	- -	
Supplément de prix pour profilé de corniche A		0320401	0320501	0320801	
Cat. de prix I II	- -	- -	- -	- -	
Supplément de prix pour profilé de corniche B		0320402	0320502	0320802	
Cat. de prix I II	- -	- -	- -	- -	
Supplément de prix pour spots LED intégrés pour profilé de corniche par élément: 1 spot		386	386	386	
		-	-	-	
Supplément de prix pour caissons lumineux LED intégrés pour profilé de corniche par élément: 1 caisson lumineux		385	385	385	
		-	-	-	
Supplément de prix pour lampes LED en saillie par élément: 1 lampe		Chrome brillant 396	noir 397	Chrome brillant 396	
		noir 397	Chrome brillant 396	noir 397	
		-	-	-	
		-	-	-	

Éléments principaux pour portes ouvrantes façonnés

– Éléments d'extrémité façonnés gauche et droite

Veuillez prévoir lors de chaque étude un espace de 2,0 cm vers le plafond et sur le côté pour le montage!





Éléments principaux pour portes ouvrantes façonnés – Éléments d'extrémité	Éléments d'extrémité façonnés gauche et droite				Éléments d'extrémité façonnés droite			
	Les corps des éléments d'extrémité façonnés doivent être prévus avec des portes ouvrantes. Pas possible en tant qu'éléments ouverts ou avec des portes pliantes.							
<p>Éléments d'extrémité façonnés gauche sur socle avec 2 faces extérieures (épaisseur 2,0 cm chacune), éléments d'extrémité façonnés droite avec 1 cloison intermédiaire (épaisseur 2,0 cm) et fond</p> <p>Hauteurs: 229,6 et 268,0 cm</p> <p>Largeurs: voir tableau</p> <p>Profondeurs: 59,0 cm (profondeur standard; élément principal pour façades de porte se fermant sur le corps). Profondeur de corps de 61,4 cm pour façades de porte se fermant entre les côtés d'armoire sans supplément de prix.</p> <p>Hauteurs, largeurs et profondeurs avec lampe LED en saillie, passe-partout ou profilé de corniche: voir tableau page 11</p> <p>L'aménagement intérieur d'armoire (p.ex. tablettes, tringles à vêtements, tiroirs, etc.) peut être prévu librement au sein de la trame du système.</p>	<p>52 cm de large</p>		<p>102 cm de large</p>		<p>50 cm de large</p>		<p>100 cm de large</p>	
	229,6 cm de haut	268,0 cm de haut	229,6 cm de haut	268,0 cm de haut	229,6 cm de haut	268,0 cm de haut	229,6 cm de haut	268,0 cm de haut
	11301050 L 11401051 R	11302050 L 11402051 R	11301100 L 11401101 R	11302100 L 11402101 R	11401050	11402050	11401100	11402100
Cat. de prix	-	-	-	-	-	-	-	-
	<p>1x 0082100 1x 0082200</p> <p>sans supplément de prix</p>		<p>1x 0082100 1x 0082200</p> <p>sans supplément de prix</p>					
Supplément de prix pour passe-partout								
Supplément de prix pour profilé de corniche A	 0330501		 0331001		 0340501		 0341001	
Cat. de prix	-		-		-		-	
Supplément de prix pour profilé de corniche B	 0330502		 0331002		 0340502		 0341002	
Cat. de prix	-		-		-		-	
Supplément de prix pour spots LED intégrés pour profilé de corniche	 386		 386		 386		 386	
par élément: 1 spot	-		-		-		-	
Supplément de prix pour caissons lumineux LED intégrés pour profilé de corniche	 385		 385		 385		 385	
par élément: 1 caisson lumineux	-		-		-		-	
Supplément de prix pour lampes LED en saillie	 Chrome brillant noir		 Chrome brillant noir		 Chrome brillant noir		 Chrome brillant noir	
par élément: 1 lampe	396	397	396	397	396	397	396	397
	-	-	-	-	-	-	-	-

Éléments principaux à poser pour portes ouvrantes façonnés – Éléments d'extrémité façonnés gauche et droite

MULTI-FORMA

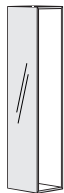
<p>Éléments principaux à poser pour portes ouvrantes façonnés – Éléments d'extrémité Éléments d'extrémité façonnés gauche avec 2 faces extérieures (épaisseur 2,0 cm chacune), éléments d'extrémité façonnés droite avec 1 cloison intermédiaire (épaisseur 2,0 cm) et fond Hauteur: 70,1-139,1 cm Veuillez indiquer la hauteur exacte sur la commande! Largeurs: voir tableau Profondeurs: 59,0 cm (profondeur standard; élément principal pour façades de porte se fermant sur le corps). Profondeur de corps de 61,4 cm pour façades de porte se fermant entre les côtés d'armoire sans supplément de prix.</p>	<p>Éléments d'extrémité façonnés gauche et droite</p> <p>Les corps des éléments d'extrémité façonnés doivent être prévus avec des portes ouvrantes. Pas possible en tant qu'éléments ouverts ou avec des portes pliantes.</p>		<p>Éléments d'extrémité façonnés droite</p>			
<p>Hauteurs, largeurs et profondeurs avec lampe LED en saillie, passe-partout ou profilé de corniche: voir tableau page 11</p> <p>L'aménagement intérieur d'armoire (p.ex. tablettes, tringles à vêtements, tiroirs, etc.) peut être prévu librement au sein de la trame du système.</p>	<p>52 cm de large</p>	<p>102 cm de large</p>	<p>50 cm de large</p>	<p>100 cm de large</p>		
<p>Hauteurs, largeurs et profondeurs avec lampe LED en saillie, passe-partout ou profilé de corniche: voir tableau page 11</p>	<p>70,1-139,1 cm de haut</p>	<p>70,1-139,1 cm de haut</p>	<p>70,1-139,1 cm de haut</p>	<p>70,1-139,1 cm de haut</p>		
<p>Cat. de prix I II</p>	<p>11303050 L 11403051 R</p>	<p>11303100 L 11403101 R</p>	<p>11403050</p>	<p>11403100</p>		
<p>Profondeur de corps de 61,4 cm</p> <p>Si la profondeur de corps de 61,4 cm est souhaitée, seuls les éléments de base nécessitent les 2 faces extérieures de l'armoire plus profondes (sans supplément de prix).</p>	<p>1x 0082300</p> <p>sans supplément de prix</p>	<p>1x 0082300</p> <p>sans supplément de prix</p>				
<p>Supplément de prix pour passe-partout</p>						
<p>Supplément de prix pour profilé de corniche A</p>	<p>0330501</p>	<p>0331001</p>	<p>0340501</p>	<p>0341001</p>		
<p>Cat. de prix I II</p>	<p>-</p>	<p>-</p>	<p>-</p>	<p>-</p>		
<p>Supplément de prix pour profilé de corniche B</p>	<p>0330502</p>	<p>0331002</p>	<p>0340502</p>	<p>0341002</p>		
<p>Cat. de prix I II</p>	<p>-</p>	<p>-</p>	<p>-</p>	<p>-</p>		
<p>Supplément de prix pour spots LED intégrés pour profilé de corniche</p> <p>par élément: 1 spot</p>	<p>386</p>	<p>386</p>	<p>386</p>	<p>386</p>		
<p>Cat. de prix I II</p>	<p>-</p>	<p>-</p>	<p>-</p>	<p>-</p>		
<p>Supplément de prix pour caissons lumineux LED intégrés pour profilé de corniche</p> <p>par élément: 1 caisson lumineux</p>	<p>385</p>	<p>385</p>	<p>385</p>	<p>385</p>		
<p>Cat. de prix I II</p>	<p>-</p>	<p>-</p>	<p>-</p>	<p>-</p>		
<p>Supplément de prix pour lampes LED en saillie</p> <p>par élément: 1 lampe</p>	<p>Chrome brillant</p> <p>396</p>	<p>noir</p> <p>397</p>	<p>Chrome brillant</p> <p>396</p>	<p>noir</p> <p>397</p>	<p>Chrome brillant</p> <p>396</p>	<p>noir</p> <p>397</p>
<p>Cat. de prix I II</p>	<p>-</p>	<p>-</p>	<p>-</p>	<p>-</p>	<p>-</p>	<p>-</p>





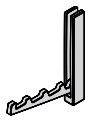

Éléments d'extrémité ouverts sur le côté avec façade en miroir

<p>Éléments d'extrémité ouverts sur le côté avec façade en miroir Corps sur socle uniquement possible dans la version du corps intérieur de l'armoire, façade toujours avec miroir.</p> <p>Hauteurs: 229,6 et 268,0 cm</p> <p>Largeurs: voir tableau</p> <p>Profondeur: 61,3 cm</p> <p>Hauteurs, largeurs et profondeurs avec profilé de corniche: voir tableau page 11</p> <p>Ces éléments peuvent uniquement être planifiés comme éléments d'extrémité à gauche et/ou à droite d'une composition d'armoires.</p> <p>Espace latéral nécessaire pour pouvoir utiliser les éléments d'extrémité: 50,0 cm mini.</p>	 <p style="text-align: center;">30 cm de large</p>	<p style="text-align: center;">229,6 cm de haut</p> <p style="text-align: center;">268,0 cm de haut</p>
<p>Profondeur de corps de 61,4 cm</p> <p>Si la profondeur de corps de 61,4 cm est souhaitée, seuls les éléments de base nécessitent les 2 faces extérieures de l'armoire plus profondes (sans supplément de prix).</p>		
<p>Supplément de prix pour passe-partout</p> 	<p style="text-align: center;">-</p>	<p style="text-align: center;">-</p>
<p>Supplément de prix pour profilé de corniche A</p>  <p style="text-align: center;">Cat. de prix I II</p>	<p style="text-align: center;">-</p>	<p style="text-align: center;">-</p>
<p>Supplément de prix pour profilé de corniche B</p>  <p style="text-align: center;">Cat. de prix I II</p>	<p style="text-align: center;">pour types gauches (0410311 L et 0410321 L)</p> <p style="text-align: center;">0310301</p> <p style="text-align: center;">-</p>	<p style="text-align: center;">pour types droits (0410312 R et 0410322 R)</p> <p style="text-align: center;">0320301</p> <p style="text-align: center;">-</p>
<p>Supplément de prix pour profilé de corniche B</p>  <p style="text-align: center;">Cat. de prix I II</p>	<p style="text-align: center;">pour types gauches (0410311 L et 0410321 L)</p> <p style="text-align: center;">0310302</p> <p style="text-align: center;">-</p>	<p style="text-align: center;">pour types droits (0410312 R et 0410322 R)</p> <p style="text-align: center;">0320302</p> <p style="text-align: center;">-</p>

Accessoires pour éléments d'extrémité ouverts sur le côté avec façade en miroir

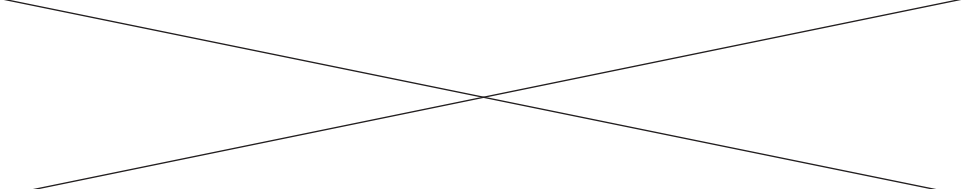
<p>Tablette 2,3 cm d'épaisseur</p> 		<p style="text-align: center;">0720010</p> <p style="text-align: center;">-</p>
<p>Crochet de vestiaire dépliant en métal anodisé 11,2 cm de haut, 10,3 cm de profondeur en position dépliée</p> 		<p style="text-align: center;">0720020</p> <p style="text-align: center;">-</p>

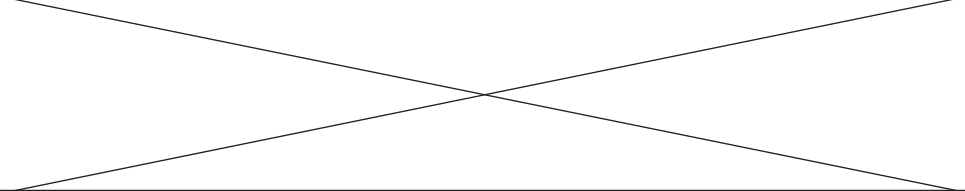
Éléments d'extrémité ouverts sur le côté à poser avec façade en miroir MULTI-FORMA

<p>Éléments d'extrémité ouverts sur le côté à poser avec façade en miroir Corps uniquement possible dans la version du corps intérieur de l'armoire, façade toujours avec miroir.</p> <p>Hauteur: 70,1-139,1 cm Veuillez indiquer la hauteur exacte sur la commande!</p> <p>Largeurs: voir tableau</p> <p>Profondeur: 61,3 cm</p> <p>Hauteurs, largeurs et profondeurs avec profilé de corniche: voir tableau page 11</p> <p>Ces éléments peuvent uniquement être planifiés comme éléments d'extrémité à gauche et/ou à droite d'une composition d'armoires.</p> <p>Espace latéral nécessaire pour pouvoir utiliser les éléments d'extrémité: 50,0 cm mini.</p>		 <p>30 cm de large</p>	<p>70,1-139,1 cm de haut</p> <p>0410331 L 0410332 R</p> <p>Cat. de prix I - II -</p>
<p>Profondeur de corps de 61,4 cm</p> <p>Si la profondeur de corps de 61,4 cm est souhaitée, seuls les éléments de base nécessitent les 2 faces extérieures de l'armoire plus profondes (sans supplément de prix).</p>			
<p>Supplément de prix pour passe-partout</p>			
<p>Supplément de prix pour profilé de corniche A</p>	 <p>Cat. de prix I - II -</p>	<p>pour type gauche (0410331 L)</p> <p>0310301</p> <p>- -</p>	<p>pour type droit (0410332 R)</p> <p>0320301</p> <p>- -</p>
<p>Supplément de prix pour profilé de corniche B</p>	 <p>Cat. de prix I - II -</p>	<p>pour type gauche (0410331 L)</p> <p>0310302</p> <p>- -</p>	<p>pour type droit (0410332 R)</p> <p>0320302</p> <p>- -</p>

Accessoires pour éléments d'extrémité ouverts sur le côté avec façade en miroir

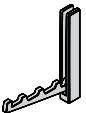
<p>Tablette 2,3 cm d'épaisseur</p>		<p>0720010</p> <p>- -</p>
<p>Crochet de vestiaire dépliant en métal anodisé 11,2 cm de haut, 10,3 cm de profondeur en position dépliée</p>		<p>0720020</p> <p>-</p>







Éléments principaux pour armoires d'angle à portes ouvrantes – Éléments de base et complémentaires

Veuillez prévoir lors de chaque étude un espace de 2,0 cm vers le plafond et sur le côté pour le montage!

<p>Éléments principaux pour armoires d'angle à portes ouvrantes – Éléments de base et complémentaires Éléments de base sur socle avec 2 faces extérieures (épaisseur 2,0 cm chacune), éléments complémentaires avec 1 cloison intermédiaire (épaisseur 2,0 cm) et fond</p> <p>Hauteurs: 229,6 et 268,0 cm</p> <p>Largeurs: voir tableau</p> <p>Profondeurs: 59,0 cm (profondeur standard; élément principal pour façades de porte se fermant sur le corps). Profondeur de corps de 61,4 cm pour façades de porte se fermant entre les côtés d'armoire sans supplément de prix.</p> <p>Hauteurs, largeurs et profondeurs avec lampe LED en saillie, passe-partout ou profilé de corniche: voir tableau page 11</p> <p>L'aménagement intérieur d'armoire (p.ex. tablettes, tringles à vêtements, tiroirs, etc.) peut être prévu librement au sein de la trame du système.</p>	<p>Armoires d'angle à portes ouvrantes – Éléments de base</p> <p>Les corps des armoires d'angle à portes ouvrantes doivent être prévus avec des portes ouvrantes. Pas possible en tant qu'éléments ouverts ou avec des portes pliantes.</p>				<p>Armoires d'angle à portes ouvrantes – Éléments complémentaires</p>			
	<p>97,3 x 97,3 cm de large</p>		<p>112,7 x 112,7 cm de large</p>		<p>97,3 x 97,3 cm de large</p>		<p>112,7 x 112,7 cm de large</p>	
	229,6 cm de haut	268,0 cm de haut	229,6 cm de haut	268,0 cm de haut	229,6 cm de haut	268,0 cm de haut	229,6 cm de haut	268,0 cm de haut
<p>c. illustré inversé</p> <p>11501090 11502090</p> <p>11701110 11701111</p> <p>11702110 11702111</p> <p>11601090 11602090</p> <p>11801110 11801111</p> <p>11802110 11802111</p>	-	-	-	-	-	-	-	-
<p>Profondeur de corps de 61,4 cm</p> <p>Si la profondeur de corps de 61,4 cm est souhaitée, seuls les éléments de base nécessitent les 2 faces extérieures de l'armoire plus profondes (sans supplément de prix).</p>	<p>2x 0082100</p> <p>sans supplément de prix</p>		<p>2x 0082200</p> <p>sans supplément de prix</p>					
<p>Supplément de prix pour passe-partout</p>			<p>0371113</p>	<p>0371123</p>	<p>0360903</p>	<p>0360903</p>	<p>0381103</p>	<p>0381103</p>
<p>Supplément de prix pour profilé de corniche A</p>	<p>0350901</p>		<p>0371101</p>		<p>0360901</p>		<p>0381101</p>	
<p>Supplément de prix pour profilé de corniche B</p>	<p>0350902</p>		<p>0371102</p>		<p>0360902</p>		<p>0381102</p>	
<p>Supplément de prix pour spots LED intégrés pour profilé de corniche</p> <p>par élément: 1 spot</p>	<p>386</p>		<p>Pour cet élément principal, nous recommandons 2 spots LED intégrés.</p> <p>386</p>		<p>386</p>		<p>Pour cet élément principal, nous recommandons 2 spots LED intégrés.</p> <p>386</p>	
<p>Supplément de prix pour caissons lumineux LED intégrés pour profilé de corniche</p> <p>par élément: 1 caisson lumineux</p>	<p>385</p>		<p>Pour cet élément principal, nous recommandons 2 caissons lumineux LED intégrés.</p> <p>385</p>		<p>385</p>		<p>Pour cet élément principal, nous recommandons 2 caissons lumineux LED intégrés.</p> <p>385</p>	
<p>Supplément de prix pour lampes LED en saillie</p> <p>par élément: 1 lampe</p>	<p>Chrome brillant</p> <p>396</p>	<p>noir</p> <p>397</p>	<p>Chrome brillant</p> <p>396</p>	<p>noir</p> <p>397</p>	<p>Chrome brillant</p> <p>396</p>	<p>noir</p> <p>397</p>	<p>Chrome brillant</p> <p>396</p>	<p>noir</p> <p>397</p>
	-	-	2x -	2x -	-	-	2x -	2x -







Éléments principaux à poser pour armoires d'angle à portes ouvrantes – Éléments de base et complémentaires

MULTI-FORMA

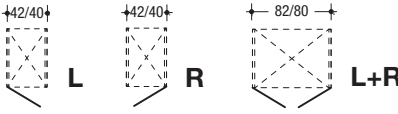
Éléments principaux à poser pour armoires d'angle à portes ouvrantes – Éléments de base et complémentaires Éléments de base avec 2 faces extérieures (épaisseur 2,0 cm chacune), éléments complémentaires avec 1 cloison intermédiaire (épaisseur 2,0 cm) et fond Hauteur: 70,1-139,1 cm Veuillez indiquer la hauteur exacte sur la commande! Largeurs: voir tableau Profondeurs: 59,0 cm (profondeur standard; élément principal pour façades de porte se fermant sur le corps). Profondeur de corps de 61,4 cm pour façades de porte se fermant entre les côtés d'armoire sans supplément de prix.	Armoires d'angle à portes ouvrantes – Éléments de base		Armoires d'angle à portes ouvrantes – Éléments complémentaires	
	97,3 x 97,3 cm de large	112,7 x 112,7 cm de large	97,3 x 97,3 cm de large	112,7 x 112,7 cm de large
Hauteurs, largeurs et profondeurs avec lampe LED en saillie, passe-partout ou profilé de corniche: voir tableau page 11 L'aménagement intérieur d'armoire (p.ex. tablettes, tringles à vêtements, tiroirs, etc.) peut être prévu librement au sein de la trame du système.	70,1-139,1 cm de haut	70,1-139,1 cm de haut	70,1-139,1 cm de haut	70,1-139,1 cm de haut
c. illustré inversé	11503090	11703110 11703111	11603090	11803110 11803111
Cat. de prix I II	-	-	-	-
Profondeur de corps de 61,4 cm Si la profondeur de corps de 61,4 cm est souhaitée, seuls les éléments de base nécessitent les 2 faces extérieures de l'armoire plus profondes (sans supplément de prix).		2x 0082300 sans supplément de prix		
Supplément de prix pour passe-partout 		0371133	0360903	0381103
Cat. de prix I II		-	-	-
Supplément de prix pour profilé de corniche A 	0350901	0371101	0360901	0381101
Cat. de prix I II	-	-	-	-
Supplément de prix pour profilé de corniche B 	0350902	0371102	0360902	0381102
Cat. de prix I II	-	-	-	-
Supplément de prix pour spots LED intégrés pour profilé de corniche par élément: 1 spot 	386	Pour cet élément principal, nous recommandons 2 spots LED intégrés. 386	386	Pour cet élément principal, nous recommandons 2 spots LED intégrés. 386
	-	2x -	-	2x -
Supplément de prix pour caissons lumineux LED intégrés pour profilé de corniche par élément: 1 caisson lumineux 	385	Pour cet élément principal, nous recommandons 2 caissons lumineux LED intégrés. 385	385	Pour cet élément principal, nous recommandons 2 caissons lumineux LED intégrés. 385
	-	2x -	-	2x -
Supplément de prix pour lampes LED en saillie par élément: 1 lampe 		Pour cet élément principal, nous recommandons 2 lampes LED en saillie.		Pour cet élément principal, nous recommandons 2 lampes LED en saillie.
	Chrome brillant	noir	Chrome brillant	noir
	396	397	396	397
	-	-	2x -	2x -

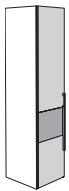
Façades pour éléments principaux

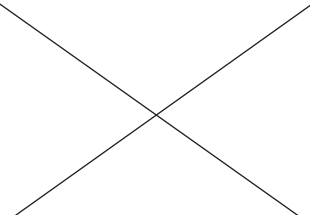
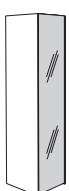
– Portes ouvrantes

Façades pour éléments principaux – Portes ouvrantes Portes ouvrantes pour une hauteur d'élément principal de 229,6 cm = 228,2 cm de haut Portes ouvrantes pour une hauteur d'élément principal de 268,0 cm = 266,6 cm de haut Portes ouvrantes pour éléments principaux à poser = 138,6 cm de haut Veuillez indiquer la hauteur exacte sur la commande! Epaisseur de la façade: 2,3 cm		Portes ouvrantes pour éléments principaux d'une largeur de 42 / 40 cm et 82 / 80 cm			
		Remarque: Pour les éléments principaux d'une largeur de 82 / 80 cm, il faut commander 2 portes.			
					
		Portes ouvrantes pour éléments principaux sur socle		Portes ouvrantes pour éléments principaux à poser	
1 porte		pour une hauteur de 229,6 cm	pour une hauteur de 268,0 cm	pour une hauteur de 70,1-139,1 cm	
Design Lisse (AT) 	Cat. de prix I II	AT120111 L AT120112 R - -	AT120211 L AT120212 R - -	AT120611 L AT120612 R - -	
Design Ceinture (GU) 	Cat. de prix I II	GU120111 L GU120112 R - -	GU120211 L GU120212 R - -	GU120611 L GU120612 R - -	
Design Lamelle (LA) 	Cat. de prix I II	LA120111 L LA120112 R - -	LA120211 L LA120212 R - -	LA120611 L LA120612 R - -	
Design Verre (GL) 	Cat. de prix I II	GL120111 L GL120112 R - -	GL120211 L GL120212 R - -		
Design Miroir (SP) 	Cat. de prix I II	SP120111 L SP120112 R - -	SP120211 L SP120212 R - -	SP120611 L SP120612 R - -	
Supplément de prix pour miroir Chaque porte d'armoire dans le Design Lisse (AT) peut être équipée d'un miroir contre paiement d'un supplément de prix. Des miroirs ne sont pas possibles pour tous les autres designs. 		Supplément de prix pour miroir par porte ouvrante: -		Supplément de prix pour miroir par porte ouvrante: -	

Façades pour éléments principaux – Portes ouvrantes

MULTI-FORMA

Façades pour éléments principaux – Portes ouvrantes		Portes ouvrantes pour éléments principaux d'une largeur de 52 / 50 cm et 102 / 100 cm, pour la partie droite des éléments d'extrémité façonnés d'une largeur de 102 / 100 cm, et pour les armoires d'angle 45° et 90° à portes ouvrantes		
<p>Portes ouvrantes pour une hauteur d'élément principal de 229,6 cm = 228,2 cm de haut Portes ouvrantes pour une hauteur d'élément principal de 268,0 cm = 266,6 cm de haut</p> <p>Portes ouvrantes pour éléments principaux à poser = 138,6 cm de haut Veuillez indiquer la hauteur exacte sur la commande!</p> <p>Épaisseur de la façade: 2,3 cm</p>		<p>Remarque: Pour les éléments principaux d'une largeur de 102 / 100 cm et pour les éléments d'extrémité, ainsi que pour l'armoire d'angle 90° à portes ouvrantes, il faut commander 2 portes.</p>		
		Portes ouvrantes pour éléments principaux sur socle		Portes ouvrantes pour éléments principaux à poser
1 porte		pour une hauteur de 229,6 cm	pour une hauteur de 268,0 cm	pour une hauteur de 70,1-139,1 cm
Design Lisse (AT) 	Cat. de prix I II	AT120121 L AT120122 R - -	AT120221 L AT120222 R - -	AT120621 L AT120622 R - -
Design Ceinture (GU) 	Cat. de prix I II	GU120121 L GU120122 R - -	GU120221 L GU120222 R - -	GU120621 L GU120622 R - -
Design Lamelle (LA) 	Cat. de prix I II	LA120121 L LA120122 R - -	LA120221 L LA120222 R - -	LA120621 L LA120622 R - -
Design Verre (GL) 	Cat. de prix I II	GL120121 L GL120122 R - -	GL120221 L GL120222 R - -	X
Design Miroir (SP) 	Cat. de prix I II	SP120121 L SP120122 R - -	SP120221 L SP120222 R - -	SP120621 L SP120622 R - -
Supplément de prix pour miroir Chaque porte d'armoire dans le Design Lisse (AT) peut être équipée d'un miroir contre paiement d'un supplément de prix. Des miroirs ne sont pas possibles pour tous les autres designs.		Supplément de prix pour miroir par porte ouvrante:		Supplément de prix pour miroir par porte ouvrante:
		-		-

Façades pour éléments principaux d'une hauteur de 229,6 cm – Portes ouvrantes en combinaison avec des tiroirs

Tiroirs: voir page 58

Façades pour éléments principaux d'une hauteur de 229,6 cm – Portes ouvrantes en combinaison avec des tiroirs		Portes ouvrantes en combinaison avec des tiroirs pour éléments principaux d'une largeur de 42 / 40 cm et 82 / 80 cm et d'une hauteur de 229,6 cm				
<p>au-dessus d'une hauteur de 1 unité (22,4 cm) = porte ouvrante 205,8 cm de haut</p> <p>au-dessus d'une hauteur de 2 unités (44,8 cm) = porte ouvrante 183,4 cm de haut</p> <p>au-dessus d'une hauteur de 3 unités (67,2 cm) = porte ouvrante 161,0 cm de haut</p> <p>au-dessus d'une hauteur de 4 unités (89,6 cm) = porte ouvrante 138,6 cm de haut</p> <p>au-dessus d'une hauteur de 5 unités (112,0 cm) = porte ouvrante 116,2 cm de haut</p> <p>Epaisseur de la façade: 2,3 cm</p>		<p>Remarque: Pour les éléments principaux d'une largeur de 82 / 80 cm, il faut commander 2 portes.</p>				
1 porte		au-dessus d'une hauteur de 1 unité	au-dessus d'une hauteur de 2 unités	au-dessus d'une hauteur de 3 unités	au-dessus d'une hauteur de 4 unités	au-dessus d'une hauteur de 5 unités
Design Lisse (AT) Cat. de prix I II		AT120311 L AT120312 R - -	AT120411 L AT120412 R - -	AT120511 L AT120512 R - -	AT120611 L AT120612 R - -	AT120711 L AT120712 R - -
Design Ceinture (GU) Cat. de prix I II		GU120311 L GU120312 R - -	GU120411 L GU120412 R - -	GU120511 L GU120512 R - -	GU120611 L GU120612 R - -	GU120711 L GU120712 R - -
Design Lamelle (LA) Cat. de prix I II		LA120311 L LA120312 R - -	LA120411 L LA120412 R - -	LA120511 L LA120512 R - -	LA120611 L LA120612 R - -	LA120711 L LA120712 R - -
Design Verre (GL) Cat. de prix I II		GL120311 L GL120312 R - -	GL120411 L GL120412 R - -	GL120511 L GL120512 R - -	GL120611 L GL120612 R - -	X
Design Miroir (SP) Cat. de prix I II		SP120311 L SP120312 R - -	SP120411 L SP120412 R - -	SP120511 L SP120512 R - -	SP120611 L SP120612 R - -	SP120711 L SP120712 R - -
Supplément de prix pour miroir Chaque porte d'armoire dans le Design Lisse (AT) peut être équipée d'un miroir contre paiement d'un supplément de prix. Des miroirs ne sont pas possibles pour tous les autres designs.	 -	Supplément de prix pour miroir par porte ouvrante:				

Façades pour éléments principaux d'une hauteur de 229,6 cm

– Portes ouvrantes en combinaison avec des tiroirs

MULTI-FORMA

Façades pour éléments principaux d'une hauteur de 229,6 cm – Portes ouvrantes en combinaison avec des tiroirs		Portes ouvrantes en combinaison avec des tiroirs pour éléments principaux d'une largeur de 52 / 50 cm et 102 / 100 cm et d'une hauteur de 229,6 cm				
<p>au-dessus d'une hauteur de 1 unité (22,4 cm) = porte ouvrante 205,8 cm de haut</p> <p>au-dessus d'une hauteur de 2 unités (44,8 cm) = porte ouvrante 183,4 cm de haut</p> <p>au-dessus d'une hauteur de 3 unités (67,2 cm) = porte ouvrante 161,0 cm de haut</p> <p>au-dessus d'une hauteur de 4 unités (89,6 cm) = porte ouvrante 138,6 cm de haut</p> <p>au-dessus d'une hauteur de 5 unités (112,0 cm) = porte ouvrante 116,2 cm de haut</p> <p>Epaisseur de la façade: 2,3 cm</p>		<p>Remarque: Pour les éléments principaux d'une largeur de 102 / 100 cm, il faut commander 2 portes.</p>				
1 porte		au-dessus d'une hauteur de 1 unité	au-dessus d'une hauteur de 2 unités	au-dessus d'une hauteur de 3 unités	au-dessus d'une hauteur de 4 unités	au-dessus d'une hauteur de 5 unités
Design Lisse (AT) Cat. de prix I II		AT120321 L AT120322 R - -	AT120421 L AT120422 R - -	AT120521 L AT120522 R - -	AT120621 L AT120622 R - -	AT120721 L AT120722 R - -
Design Ceinture (GU) Cat. de prix I II		GU120321 L GU120322 R - -	GU120421 L GU120422 R - -	GU120521 L GU120522 R - -	GU120621 L GU120622 R - -	GU120721 L GU120722 R - -
Design Lamelle (LA) Cat. de prix I II		LA120321 L LA120322 R - -	LA120421 L LA120422 R - -	LA120521 L LA120522 R - -	LA120621 L LA120622 R - -	LA120721 L LA120722 R - -
Design Verre (GL) Cat. de prix I II		GL120321 L GL120322 R - -	GL120421 L GL120422 R - -	GL120521 L GL120522 R - -	GL120621 L GL120622 R - -	X
Design Miroir (SP) Cat. de prix I II		SP120321 L SP120322 R - -	SP120421 L SP120422 R - -	SP120521 L SP120522 R - -	SP120621 L SP120622 R - -	SP120721 L SP120722 R - -
Supplément de prix pour miroir Chaque porte d'armoire dans le Design Lisse (AT) peut être équipée d'un miroir contre paiement d'un supplément de prix. Des miroirs ne sont pas possibles pour tous les autres designs.		Supplément de prix pour miroir par porte ouvrante:				
		-				

Façades pour éléments principaux d'une hauteur de 268,0 cm

– Portes ouvrantes en combinaison avec des tiroirs

Tiroirs: voir page 58

Façades pour éléments principaux d'une hauteur de 268,0 cm – Portes ouvrantes en combinaison avec des tiroirs





au-dessus d'une hauteur de **1 unité** (22,4 cm)
= porte ouvrante 244,2 cm de haut
au-dessus d'une hauteur de **2 unités** (44,8 cm)
= porte ouvrante 221,8 cm de haut
au-dessus d'une hauteur de **3 unités** (67,2 cm)
= porte ouvrante 199,4 cm de haut
au-dessus d'une hauteur de **4 unités** (89,6 cm)
= porte ouvrante 177,0 cm de haut
au-dessus d'une hauteur de **5 unités** (112,0 cm)
= porte ouvrante 154,6 cm de haut

Épaisseur de la façade: 2,3 cm

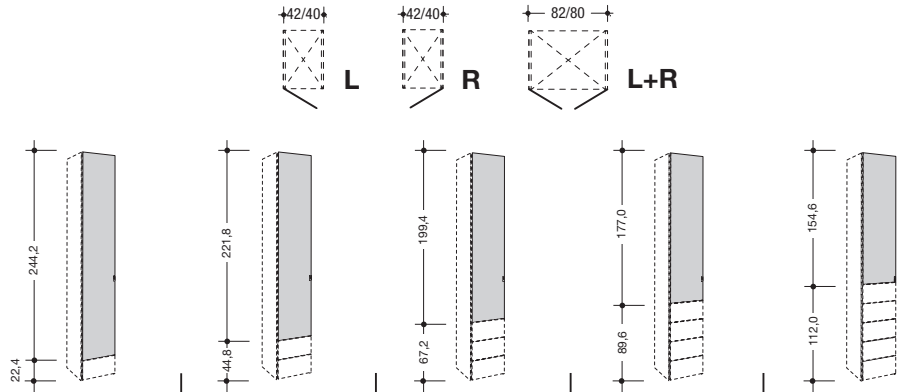
Portes ouvrantes en combinaison avec des tiroirs pour éléments principaux d'une largeur de 42 / 40 cm et 82 / 80 cm et d'une hauteur de 268,0 cm

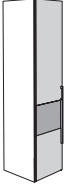
Remarque:
Pour les éléments principaux d'une largeur de 82 / 80 cm, il faut commander 2 portes.



1 porte		au-dessus d'une hauteur de 1 unité	au-dessus d'une hauteur de 2 unités	au-dessus d'une hauteur de 3 unités	au-dessus d'une hauteur de 4 unités	au-dessus d'une hauteur de 5 unités	
Design Lisse (AT) 	Cat. de prix I II	AT120811 L AT120812 R - -	AT120911 L AT120912 R - -	AT121011 L AT121012 R - -	AT121111 L AT121112 R - -	AT121211 L AT121212 R - -	
Design Ceinture (GU) 	Cat. de prix I II	GU120811 L GU120812 R - -	GU120911 L GU120912 R - -	GU121011 L GU121012 R - -	GU121111 L GU121112 R - -	GU121211 L GU121212 R - -	
Design Lamelle (LA) 	Cat. de prix I II	LA120811 L LA120812 R - -	LA120911 L LA120912 R - -	LA121011 L LA121012 R - -	LA121111 L LA121112 R - -	LA121211 L LA121212 R - -	
Design Verre (GL) 	Cat. de prix I II	GL120811 L GL120812 R - -	GL120911 L GL120912 R - -	GL121011 L GL121012 R - -	GL121111 L GL121112 R - -	X	
Design Miroir (SP) 	Cat. de prix I II	SP120811 L SP120812 R - -	SP120911 L SP120912 R - -	SP121011 L SP121012 R - -	SP121111 L SP121112 R - -	SP121211 L SP121212 R - -	
Supplément de prix pour miroir Chaque porte d'armoire dans le Design Lisse (AT) peut être équipée d'un miroir contre paiement d'un supplément de prix. Des miroirs ne sont pas possibles pour tous les autres designs.		Supplément de prix pour miroir par porte ouvrante:					-

Façades pour éléments principaux d'une hauteur de 268,0 cm

– Portes ouvrantes en combinaison avec des tiroirs

MULTI-FORMA

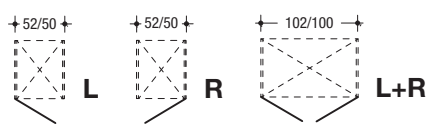
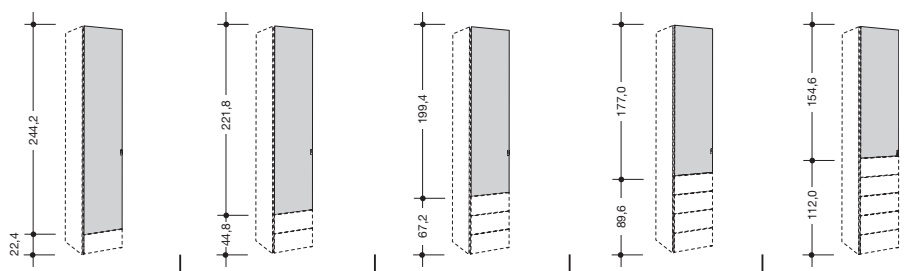
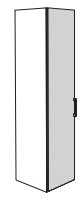
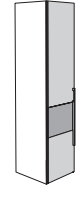
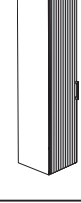
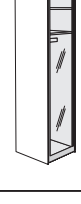
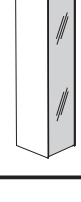
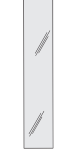
Façades pour éléments principaux d'une hauteur de 268,0 cm – Portes ouvrantes en combinaison avec des tiroirs		Portes ouvrantes en combinaison avec des tiroirs pour éléments principaux d'une largeur de 52 / 50 cm et 102 / 100 cm et d'une hauteur de 268,0 cm				
<p>au-dessus d'une hauteur de 1 unité (22,4 cm) = porte ouvrante 244,2 cm de haut</p> <p>au-dessus d'une hauteur de 2 unités (44,8 cm) = porte ouvrante 221,8 cm de haut</p> <p>au-dessus d'une hauteur de 3 unités (67,2 cm) = porte ouvrante 199,4 cm de haut</p> <p>au-dessus d'une hauteur de 4 unités (89,6 cm) = porte ouvrante 177,0 cm de haut</p> <p>au-dessus d'une hauteur de 5 unités (112,0 cm) = porte ouvrante 154,6 cm de haut</p> <p>Épaisseur de la façade: 2,3 cm</p>		<p>Remarque: Pour les éléments principaux d'une largeur de 102 / 100 cm, il faut commander 2 portes.</p>  				
1 porte		au-dessus d'une hauteur de 1 unité	au-dessus d'une hauteur de 2 unités	au-dessus d'une hauteur de 3 unités	au-dessus d'une hauteur de 4 unités	au-dessus d'une hauteur de 5 unités
Design Lisse (AT) 	Cat. de prix I II	AT120821 L AT120822 R - -	AT120921 L AT120922 R - -	AT121021 L AT121022 R - -	AT121121 L AT121122 R - -	AT121221 L AT121222 R - -
Design Ceinture (GU) 	Cat. de prix I II	GU120821 L GU120822 R - -	GU120921 L GU120922 R - -	GU121021 L GU121022 R - -	GU121121 L GU121122 R - -	GU121221 L GU121222 R - -
Design Lamelle (LA) 	Cat. de prix I II	LA120821 L LA120822 R - -	LA120921 L LA120922 R - -	LA121021 L LA121022 R - -	LA121121 L LA121122 R - -	LA121221 L LA121222 R - -
Design Verre (GL) 	Cat. de prix I II	GL120821 L GL120822 R - -	GL120921 L GL120922 R - -	GL121021 L GL121022 R - -	GL121121 L GL121122 R - -	X
Design Miroir (SP) 	Cat. de prix I II	SP120821 L SP120822 R - -	SP120921 L SP120922 R - -	SP121021 L SP121022 R - -	SP121121 L SP121122 R - -	SP121221 L SP121222 R - -
Supplément de prix pour miroir Chaque porte d'armoire dans le Design Lisse (AT) peut être équipée d'un miroir contre paiement d'un supplément de prix. Des miroirs ne sont pas possibles pour tous les autres designs.		Supplément de prix pour miroir par porte ouvrante:				

Façades pour éléments principaux d'une hauteur de 229,6 cm et 268,0 cm

- Tiroirs 1 unité (22,4 cm de haut)

<p>Façades pour éléments principaux d'une hauteur de 229,6 cm et 268,0 cm - Tiroirs 1 unité (22,4 cm de haut)</p> <p>Pour la finition supérieure des tiroirs, il faut impérativement prévoir un plateau de finition supérieur (voir page suivante).</p> <p>Épaisseur de la façade: 2,3 cm</p> <p>Profondeur intérieure: 46,4 cm</p>		<p>Tiroirs 1 unité pour éléments principaux d'une largeur de 42 / 40 cm, 52 / 50 cm, 82 / 80 cm et 102 / 100 cm et d'une hauteur de 229,6 cm et 268,0 cm.</p>			
1 tiroir		pour une largeur de 42 / 40 cm	pour une largeur de 52 / 50 cm	pour une largeur de 82 / 80 cm	pour une largeur de 102 / 100 cm
Design Lisse (AT)	Cat. de prix I II	00140110	00140120	00140130	00140140
		-	-	-	-

Façades pour éléments principaux d'une hauteur de 229,6 cm et 268,0 cm

- Tiroirs 2 unités (44,8 cm de haut)

<p>Façades pour éléments principaux d'une hauteur de 229,6 cm et 268,0 cm - Tiroirs 2 unités (44,8 cm de haut)</p> <p>Pour la finition supérieure des tiroirs, il faut impérativement prévoir un plateau de finition supérieur (voir page suivante).</p> <p>Épaisseur de la façade: 2,3 cm</p> <p>Profondeur intérieure: 46,4 cm</p>		<p>Tiroirs 2 unités pour éléments principaux d'une largeur de 42 / 40 cm, 52 / 50 cm, 82 / 80 cm et 102 / 100 cm et d'une hauteur de 229,6 cm et 268,0 cm.</p>			
1 tiroir		pour une largeur de 42 / 40 cm	pour une largeur de 52 / 50 cm	pour une largeur de 82 / 80 cm	pour une largeur de 102 / 100 cm
Design Lisse (AT)	Cat. de prix I II	00140210	00140220	00140230	00140240
		-	-	-	-

Façades pour éléments principaux d'une hauteur de 229,6 cm et 268,0 cm

- Step 1 unité (22,4 cm de haut)

MULTI-FORMA

Façades pour éléments principaux d'une hauteur de 229,6 cm et 268,0 cm - Step 1 unité (22,4 cm de haut)		Step 1 unité pour éléments principaux d'une largeur de 42 / 40 cm, 52 / 50 cm, 82 / 80 cm et 102 / 100 cm et d'une hauteur de 229,6 cm et 268,0 cm.			
<p>Comme élément le plus bas d'une colonne d'armoire, un step (= coup de pied) peut, au choix, être prévu. Au-dessus du step, il est possible de prévoir un ou plusieurs tiroirs avec des portes ouvrantes ou uniquement des portes ouvrantes. Les portes ouvrantes en Design Verre (GL) ne peuvent pas être prévues directement au-dessus du step.</p> <p>Epaisseur de la façade: 2,3 cm Profondeur du step: 47,5 cm</p>					
1 step		pour une largeur de 42 / 40 cm	pour une largeur de 52 / 50 cm	pour une largeur de 82 / 80 cm	pour une largeur de 102 / 100 cm
Design Lisse (AT)		00140111	00140121	00140131	00140141
	Cat. de prix	-	-	-	-

Façades pour éléments principaux d'une hauteur de 229,6 cm et 268,0 cm







- Plateau coulissant

Façades pour éléments principaux d'une hauteur de 229,6 cm et 268,0 cm - Plateau coulissant		Plateau coulissant pour éléments principaux d'une largeur de 42 / 40 cm, 52 / 50 cm, 82 / 80 cm et 102 / 100 cm et d'une hauteur de 229,6 cm et 268,0 cm.			
<p>Dans une colonne d'armoires, il est possible de prévoir, au choix, un plateau coulissant. Des tiroirs doivent être prévus en dessous du plateau coulissant et un ou plusieurs tiroirs avec des portes ouvrantes ou uniquement des portes ouvrantes peuvent être prévus au-dessus du plateau coulissant. Nous recommandons de prévoir le plateau coulissant à une hauteur de 89,6 ou 112,0 cm.</p> <p>Epaisseur de la façade: 2,3 cm Profondeur du plateau coulissant: 44,1 cm</p>					
1 plateau coulissant		pour une largeur de 42 / 40 cm	pour une largeur de 52 / 50 cm	pour une largeur de 82 / 80 cm	pour une largeur de 102 / 100 cm
Design Lisse (AT)		00140112	00140122	00140132	00140142
	Cat. de prix	-	-	-	-

Plateau de finition supérieur

Plateau de finition supérieur					
<p>Pour la finition supérieure des tiroirs ou d'un plateau coulissant, il faut impérativement prévoir un plateau de finition supérieur.</p>		pour une largeur de 42 / 40 cm	pour une largeur de 52 / 50 cm	pour une largeur de 82 / 80 cm	pour une largeur de 102 / 100 cm
		0710400	0710500	0710800	0711000
	Cat. de prix	-	-	-	-

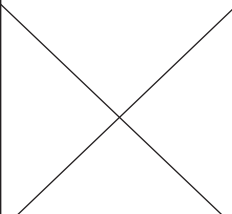
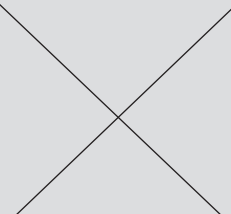
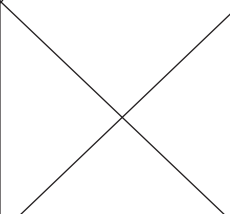
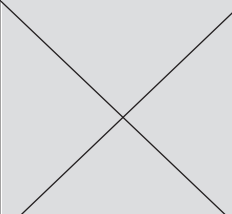
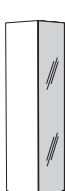





Façades pour éléments principaux – Portes pliantes

Façades pour éléments principaux – Portes pliantes Portes pliantes pour une hauteur d'élément principal de 229,6 cm = 228,2 cm de haut Portes pliantes pour une hauteur d'élément principal de 268,0 cm = 266,6 cm de haut Epaisseur de la façade: 2,3 cm		Portes pliantes pour éléments principaux d'une largeur de 82 / 80 cm et pour éléments principaux panorama d'une largeur de 162 / 160 cm Remarque: Pour les éléments principaux d'une largeur de 82 / 80 cm, il faut commander 2 portes – une porte fixée et une porte guidée. Pour les éléments principaux panorama d'une largeur de 162 / 160 cm, il faut commander 4 portes – deux portes fixées et deux portes guidées.			
		Portes pliantes fixées		Portes pliantes guidées	
1 battant de porte pliante		pour une hauteur de 229,6 cm	pour une hauteur de 268,0 cm	pour une hauteur de 229,6 cm	pour une hauteur de 268,0 cm
Design Lisse (AT) 	Cat. de prix I II	AT130111 LA AT130112 RA	AT130211 LA AT130212 RA	AT130113 LG AT130114 RG	AT130213 LG AT130214 RG
Design Ceinture (GU) 	Cat. de prix I II	GU130111 LA GU130112 RA	GU130211 LA GU130212 RA	GU130113 LG GU130114 RG	GU130213 LG GU130214 RG
Design Lamelle (LA) 	Cat. de prix I II	LA130111 LA LA130112 RA	LA130211 LA LA130212 RA	LA130113 LG LA130114 RG	LA130213 LG LA130214 RG
Design Verre (GL) 	Cat. de prix I II				
Design Miroir (SP) 	Cat. de prix I II	SP130111 LA SP130112 RA	SP130211 LA SP130212 RA	SP130113 LG SP130114 RG	SP130213 LG SP130214 RG
Supplément de prix pour miroir Chaque porte d'armoire dans le Design Lisse (AT) peut être équipée d'un miroir contre paiement d'un supplément de prix. Des miroirs ne sont pas possibles pour tous les autres designs. 		Supplément de prix pour miroir par battant de porte pliante:			

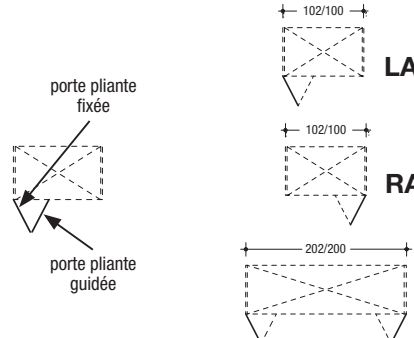
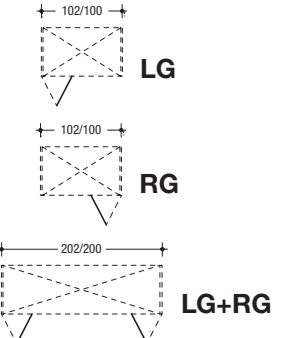
L = Ferrures de porte à gauche A = Porte fixée
 R = Ferrures de porte à droite G = Porte guidée



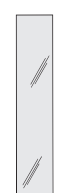

Façades pour éléments principaux – Portes pliantes

MULTI-FORMA

Façades pour éléments principaux – Portes pliantes Portes pliantes pour une hauteur d'élément principal de 229,6 cm = 228,2 cm de haut Portes pliantes pour une hauteur d'élément principal de 268,0 cm = 266,6 cm de haut Epaisseur de la façade: 2,3 cm		Portes pliantes pour éléments principaux d'une largeur de 102 / 100 cm et pour éléments principaux panorama d'une largeur de 202 / 200 cm			
		Remarque: Pour les éléments principaux d'une largeur de 102 / 100 cm, il faut commander 2 portes – une porte fixée et une porte guidée. Pour les éléments principaux panorama d'une largeur de 202 / 200 cm, il faut commander 4 portes – deux portes fixées et deux portes guidées.			
		 <p style="text-align: center;">Portes pliantes fixées</p>		 <p style="text-align: center;">Portes pliantes guidées</p>	
1 battant de porte pliante		pour une hauteur de 229,6 cm	pour une hauteur de 268,0 cm	pour une hauteur de 229,6 cm	pour une hauteur de 268,0 cm
Design Lisse (AT) 	Cat. de prix I II	AT130121 L AT130122 R - -	AT130221 L AT130222 R - -	AT130123 LG AT130124 RG - -	AT130223 LG AT130224 RG - -
Design Ceinture (GU) 	Cat. de prix I II	GU130121 LA GU130122 RA - -	GU130221 L GU130222 R - -	GU130123 LG GU130124 RG - -	GU130223 LG GU130224 RG - -
Design Lamelle (LA) 	Cat. de prix I II	LA130121 LA LA130122 RA - -	LA130221 LA LA130222 RA - -	LA130123 LG LA130124 RG - -	LA130223 LG LA130224 RG - -
Design Verre (GL) 	Cat. de prix I II	X	X	X	X
Design Miroir (SP) 	Cat. de prix I II	SP130121 LA SP130122 RA - -	SP130221 LA SP130222 RA - -	SP130123 LG SP130124 RG - -	SP130223 LG SP130224 RG - -
Supplément de prix pour miroir Chaque porte d'armoire dans le Design Lisse (AT) peut être équipée d'un miroir contre paiement d'un supplément de prix. Des miroirs ne sont pas possibles pour tous les autres designs. 		Supplément de prix pour miroir par battant de porte pliante:			

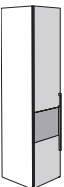
Façades pour éléments principaux

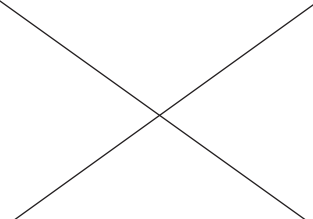
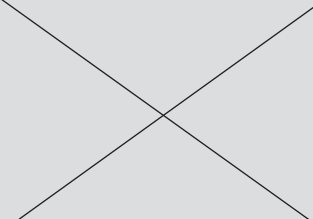
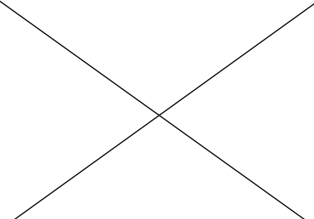
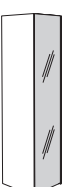
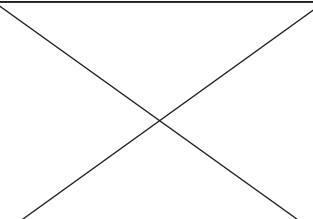
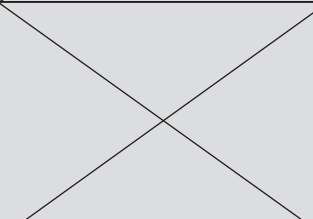
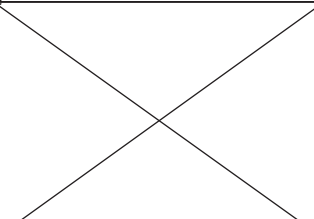
– Portes ouvrantes façonnées

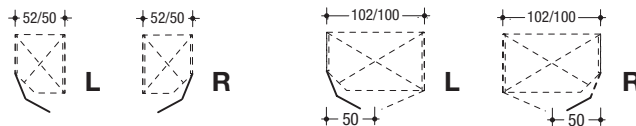

Façades pour éléments principaux – Portes ouvrantes façonnées Portes ouvrantes façonnées pour une hauteur d'élément principal de 229,6 cm = 228,2 cm de haut Portes ouvrantes façonnées pour une hauteur d'élément principal de 268,0 cm = 266,6 cm de haut Portes ouvrantes façonnées pour éléments principaux à poser = 70,1-139,1 cm de haut Veuillez indiquer la hauteur exacte sur la commande! Epaisseur de la façade: 2,3 cm		Portes ouvrantes pour la partie façonnée des éléments d'extrémité d'une largeur de 52 / 50 cm et 102 / 100 cm Remarque: Pour les éléments d'extrémité d'une largeur de 102 / 100 cm, il faut commander 2 portes.			
		Portes ouvrantes pour éléments principaux sur socle		Portes ouvrantes pour éléments principaux à poser	
1 porte		pour une hauteur de 229,6 cm	pour une hauteur de 268,0 cm	pour une hauteur de 70,1-139,1 cm	
Design Lisse (AT) 	Cat. de prix I II	AT120123 L AT120124 R - -	AT120223 L AT120224 R - -	AT120623 L AT120624 R - -	
Design Ceinture (GU) 	Cat. de prix I II	GU120123 L GU120124 R - -	GU120223 L GU120224 R - -	GU120623 L GU120624 R - -	
Design Lamelle (LA) 	Cat. de prix I II	LA120123 L LA120124 R - -	LA120223 L LA120224 R - -	LA120623 L LA120624 R - -	
Design Verre (GL) 	Cat. de prix I II				
Design Miroir (SP) 	Cat. de prix I II				
Supplément de prix pour miroir Chaque porte d'armoire dans le Design Lisse (AT) peut être équipée d'un miroir contre paiement d'un supplément de prix. Des miroirs ne sont pas possibles pour tous les autres designs. 		Supplément de prix pour miroir par porte ouvrante:		Supplément de prix pour miroir par porte ouvrante:	



Cloison intermédiaire fonctionnel

<p>Cloison intermédiaire fonctionnel avec tringle vestiaire escamotable intégrée Cloison intermédiaire 7,0 cm d'épaisseur; calfeutrement de la façade disponible dans toutes les finitions de la façade. Tringle vestiaire avec crochets portemanteaux en métal anthracite.</p> <p>Veuillez remarquer que la cloison intermédiaire fait augmenter de 7,0 cm la largeur totale de l'armoire à portes ouvrantes et pliantes.</p> <p>Ne peut pas être prévu comme face extérieure et à côté d'une armoire d'angle à portes ouvrantes.</p> <p>Recoupes en hauteur possibles jusqu'à une hauteur de 201 cm sans supplément de prix.</p>				
	<p>Cloison intermédiaire fonctionnel pour éléments principaux sur socle</p>		<p>Calfeutrement au-dessus du cloison intermédiaire fonctionnel pour éléments principaux à poser</p>	
		pour une hauteur de 229,6 cm	pour une hauteur de 268,0 cm	pour une hauteur de 70,1-139,1 cm
	<p>Cat. de prix I - II -</p>	<p>0420110 - -</p>	<p>0420120 - -</p>	<p>0420130 - -</p>

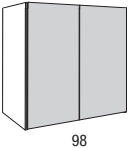
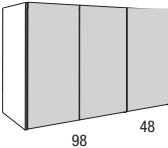
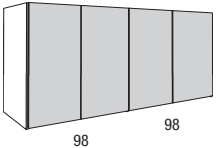
Superstructures de porte avec portes ouvrantes

<p>Superstructures de porte avec portes ouvrantes Corps des superstructures de portes, 59,0 cm de profondeur, avec fond et plateau de finition inférieur d'un seul tenant. Portes ouvrantes d'une épaisseur de 2,3 cm.</p> <p>Hauteur: 40,0-116,2 cm Veuillez indiquer la hauteur exacte sur la commande!</p> <p>Largeurs: voir tableau</p> <p>A utiliser uniquement entre deux éléments d'armoire! Poignées possibles: 057, 018, 011, 014, 030, 026. Charge maxi de 20 kg au mètre linéaire</p>	avec 1 cloison intermédiaire		avec 1 cloison intermédiaire	
	 <p>98</p>		 <p>98 48</p>	 <p>98 98</p>
	98,0 cm de large		148,0 cm de large	198,0 cm de large
	40,0-116,2 cm de haut		40,0-116,2 cm de haut	40,0-116,2 cm de haut
<p>Design Lisse (AT)</p> 	<p>Cat. de prix I - II -</p>	<p>AT510100 - -</p>	<p>AT510150 - -</p>	<p>AT510200 - -</p>
<p>Supplément de prix pour miroir Chaque porte d'armoire dans le Design Lisse (AT) peut être équipée d'un miroir contre paiement d'un supplément de prix. Des miroirs ne sont pas possibles pour tous les autres designs.</p> 		Supplément de prix pour miroir par porte ouvrante:		
		-		

Couvercle supérieur d'armoire

<p>Couvercle supérieur d'armoire 2,4 cm d'épaisseur, 61,5 cm de profondeur</p> <p>Toutes les armoires à portes ouvrantes et pliantes peuvent être équipées d'un couvercle supérieur d'armoire complémentaire. Le couvercle supérieur d'armoire est facturé par tranche de 10 cm commencée. Pour simplifier, il est nécessaire de calculer la largeur totale de l'armoire. Les couvercles supérieurs d'armoire sont d'un seul tenant jusqu'à une largeur maximale de 275 cm.</p>			
	<p>Cat. de prix I - II -</p>	<p>Prix par tranche de 10 cm commencée:</p> <p>0300010 - -</p>	

Eclairage

Toutes les armoires à portes ouvrantes et à portes pliantes peuvent être équipés, au choix, d'un profilé de corniche avec éclairage LED ou d'une lampe LED en saillie. Il est prévu, au-dessus de chaque élément d'armoire – à 1 ou 2 portes – un spot LED intégré (2 W), un caisson lumineux LED (3,2 W) ou une lampe LED en saillie (3,2 W). Exception: pour les éléments panorama, deux spots LED intégrés resp. deux caissons lumineux LED ou deux lampes LED en saillie sont prévus. Sur demande, il est possible de prévoir un spot LED intégré, un caisson lumineux LED ou une lampe LED en saillie au milieu au-dessus de chaque porte. Dans tous les cas, il est indispensable de faire un dessin.

La commande s'effectue de façon standard par un interrupteur au sol. Une télécommande radio est également disponible comme variante contre paiement d'un supplément de prix. La télécommande radio est composée d'un émetteur et d'un récepteur avec lesquels il est possible d'allumer et d'éteindre l'ensemble de l'éclairage. En présence de la télécommande radio, l'interrupteur au sol n'est pas livré.

Attention: En présence d'un profilé de corniche, il est indispensable de respecter un écart minimum de 2,0 cm avec le plafond.

Télécommande radio

Supplément de prix pour télécommande radio avec changement de température de couleur
(émetteur + récepteur)

Réf. **2119** -



Profilé de corniche avec spots LED intégrés

Supplément de prix pour chaque spot complémentaire (2 W)

Réf. **386** -



Ce produit contient une source lumineuse de classe d'efficacité énergétique F. 12 V.



Profilé de corniche avec caisson lumineux LED intégré

Supplément de prix pour chaque caisson lumineux complémentaire (3,2 W)

Réf. **385** -



Ce produit contient une source lumineuse de classe d'efficacité énergétique F. 12 V.



Lampe LED en saillie

Supplément de prix pour chaque lampe complémentaire (3,2 W)

Réf. **396 / 397** -



Ce produit contient une source lumineuse de classe d'efficacité énergétique E. 12 V.



MULTI-FORMA

Armoires à portes coulissantes

Elles sont une déclaration esthétique avec des avantages fonctionnels clairs: Les armoires à portes coulissantes du nom de Multi-Forma convainquent en tant qu'élément cohérent d'une architecture intérieure exigeante et s'ouvrent de manière peu encombrante. La technique à la hülsta rend la manipulation des portes très facile. Grâce à la grande diversité de designs et de finitions, elles s'harmonisent avec toutes les chambres à coucher hülsta.

Recoupes en hauteur par intervalles de 1 mm, et en largeur et en profondeur par intervalles de 1,0 cm sans supplément de prix.
Recoupes en largeur ne sont pas possibles pour les portes coulissantes avec des lamelles.

Design

Pour les armoires à portes coulissantes Multi-Forma, vous avez le choix parmi différents designs:

- Design Horizontal (SA)
- Design Vertical (SC)
- Design Ceinture (SB)

La diversité du système Multi-Forma est souligné par les différentes finitions en bois, en laqué et en laqué brillant.

Egalement pour l'aménagement intérieur des armoires à portes coulissantes Multi-Forma, vous pouvez faire votre choix parmi différentes finitions:

- Laqué blanc pur (standard)
- Laqué anthracite

Veillez indiquer sur votre commande avec précision la finition intérieure souhaitée pour votre armoire. Si rien n'est mentionné sur votre commande en ce qui concerne la finition, l'aménagement intérieur de l'armoire sera livré de façon standard en laqué blanc pur.

Conception / possibilités de composition

- Panneaux de porte coulissante au choix avec miroir
- Portes coulissantes dans le Design Vertical (SC) au choix avec des lamelles
- Au choix:
 - avec lampe LED en saillie, au choix, en chrome brillant ou en noir (3,2 W)
 - avec profilé de corniche A ou B et spots LED intégrées (2 W)
 - avec profilé de corniche A ou B et caissons lumineux LED intégrés (3,2 W)

La commande se fait de façon standard par un interrupteur au sol.

- Largeurs intérieures d'armoire: 78, 88, 98, 108, 118, 133, 148 cm
- La largeur extérieure totale des armoires se calcule en ajoutant aux largeurs intérieures 2 cm pour chaque face extérieure et pour chaque cloison intermédiaire; en présence d'un profilé de corniche A, il est nécessaire de tenir compte d'un surplomb supplémentaire de 0,5 cm et pour le surplomb du profilé de corniche B 0,2 cm
- Deux hauteurs de base pour les armoires: 229,6 cm et 268,0 cm
- Multi-Formal est variable: recoupes en hauteur par intervalles de 1 mm, et en largeur et en profondeur par intervalles de 1,0 cm sans supplément de prix. Recoupes en largeur ne sont pas possibles pour les portes coulissantes avec des lamelles.
- Profondeur extérieure des armoires (y compris profilé de poignée): 67,7 cm
- Profondeur intérieure des armoires: 56,0 cm
- Aménagement fonctionnel de grande qualité pour l'intérieur des armoires (voir chapitre « Aménagement intérieur d'armoire »).
- Aménagement intérieur standard: 2 tablettes, 1 tringle à vêtements

Détails de qualité

- Toutes les portes sont équipées de joints brosse silence
- Rails de course et guidage innovateurs
- Perçages discrets de 2,5 mm correspondant à la trame des hauteurs
- Socle bas avec ferrures en forme de trapèze pour assemblage simplifié
- Toutes les cloisons et faces extérieures sont équipées d'un réglage de socle spécial simplifiant le réglage horizontal et vertical lors de la pose
- **hülsta-SoftGlide:** Portes des armoires à portes coulissantes avec fermeture pneumatique automatique amortie

Charges maximales

Charges maximales:

Charge maxi des tablettes en bois (jusqu'à une largeur de 58 cm): 35 kg

Charge maxi des tablettes en bois (d'une largeur de 58 à 98 cm): 30 kg

Charge maxi des tablettes en bois (à partir d'une largeur de 98 cm) ainsi que des tiroirs: 25 kg

Fixation murale

Remarques importantes: Par principe en tant que vendeur ou monteur spécialisé, vous êtes responsables de la bonne fixation au mur des meubles. Pour cette raison, les fixations murales ne doivent être réalisées que par du personnel formé en conséquence. Pour presque tous les éléments, hülsta livre le matériel nécessaire pour la fixation murale, que vous devez utiliser pour des raisons constructives et de sécurité. Le matériel de fixation livré par hülsta (chevilles, vis) n'est adapté qu'au montage d'éléments dans un béton d'une classe de fermeté C12/15.

Pour les autres matériaux (voir tableau spécifique aux matériaux dans le chapitre concernant les fixations murales), nous proposons un set avec mortier de montage comme article pouvant être commandé. Veuillez remarquer que ce set avec mortier de montage n'est adapté qu'aux matériaux mentionnés. En présence d'autres caractéristiques (par exemple, murs en carton plâtre ou en maçonnerie légère), il est nécessaire de réaliser sur place une fixation adaptée à la charge. Veuillez remarquer que lors d'une mauvaise fixation au mur des meubles, ceux-ci peuvent tomber ou se renverser, tout particulièrement lorsque des matériaux de fixation achetés sur place ou ayant d'autres provenances sont utilisés.

En raison des faits mentionnés ci-dessus, il est impératif de demander les caractéristiques des murs avant la conclusion du contrat de vente.

Tableaux des finitions des armoires à portes coulissantes

Finitions des designs des portes des armoires

Pour les armoires à portes coulissantes Multi-Forma, vous pouvez choisir entre différentes versions de design. Les portes de toutes les versions de design ont une épaisseur de 2,3 cm et peuvent être combinées entre elles.

Design Horizontal (SA)

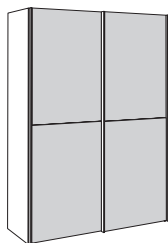

Design Vertical (SC)

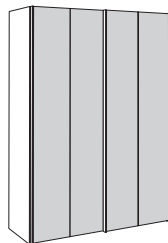

Design Ceinture (SB)

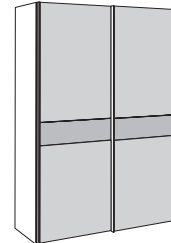

Finitions des armoires à portes coulissantes

No. de la finition	Corps extérieur et façade de l'armoire, profilés de corniche, poignées en forme de barre	Cat. de prix	No. de la finition	Corps intérieur et aménagement intérieur de l'armoire
1058	Laqué blanc pur	I	1058	Laqué blanc pur (standard)
2569	Laqué blanc crème (RAL 9001)	I		
2570	Laqué angora (RAL 060 8005)	I	0664	Laqué anthracite
2571	Laqué sahara (RAL 060 7010)	I		
2572	Laqué cachemire (RAL 060 7005)	I		
2573	Laqué gris foncé (RAL 000 4000)	I		
0664	Laqué anthracite	I		
2205	Laqué blanc pur brillant	II		
2574	Laqué blanc crème brillant (RAL 9001)	II		
2575	Laqué angora brillant (RAL 060 8005)	II		
2576	Laqué sahara brillant (RAL 060 7010)	II		
2577	Laqué cachemire brillant (RAL 060 7005)	II		
2578	Laqué gris foncé brillant (RAL 000 4000)	II		
2581	Laqué anthracite brillant	II		
2494	Frêne natura	II	<p>Pour les armoires à portes coulissantes vous avez le choix parmi deux finitions pour l'aménagement intérieur de l'armoire. Il est impératif d'indiquer lors de la commande la finition choisie. Si aucune finition n'est mentionnée sur la commande, l'aménagement intérieur de l'armoire sera livré en laqué blanc pur.</p>	
1260	Chêne nature	II		
2579	Chêne cachemire	II		
2580	Chêne gris	II		
2499	Chêne anthracite	II		
1529	Cœur de noyer	II		

Remarque importante concernant le sens du placage pour les finitions en bois:

Pour les versions plaquées des armoires à portes coulissantes, vous avez le choix entre un sens de placage vertical ou horizontal des surfaces. Il est impératif d'indiquer lors de la commande le sens du placage souhaité. Si aucun sens de placage n'est mentionnée sur la commande, le corps extérieur ainsi que toutes les portes coulissantes sont livrés avec un sens de placage vertical; exception: la ceinture pour le Design Ceinture (SB) est livrée avec un sens de placage horizontal.

Dimensions	sans profilé de corniche	avec profilé de corniche A	avec profilé de corniche B	avec lampe LED en saillie
Hauteurs	229,6 cm / 268,0 cm	234,2 cm / 272,6 cm	231,3 cm / 269,7 cm	232,8 cm / 271,2 cm
Profondeurs	68,6 cm (y compris profilé de poignée)	71,3 cm	71,3 cm	72,5 cm
Largeurs	voir pages 68-86			
	Recoupes en hauteur par intervalles de 1 mm, et en largeur et en profondeur par intervalles de 1,0 cm sans supplément de prix. Les recoupes en largeur ne sont pas possibles pour les portes coulissantes avec des lamelles.			

Exemples d'armoires avec portes coulissantes; éclairage

- Façade en miroir contre supplément de prix
- Profilé de corniche et éclairage contre supplément de prix
- 2 hauteurs de base différentes: 229,6 et 268,0 cm
- Largeurs extérieures d'armoire: 162, 182, 202, 222, 242, 272, 302, 322, 332, 342, 362, 382, 402 cm
- Largeurs intérieures des éléments: 78, 88, 98, 108, 118, 133, 148 cm
- Profondeur extérieure: 68,6 cm
- Profondeur intérieure: 56,5 cm

Pour le calcul de la largeur totale lors de l'emploi d'un profilé de corniche A (ou d'un profilé de corniche B), il faut ajouter 0,5 cm (ou 0,2 cm) de surplomb de chaque côté!

Armoire à portes coulissantes d'une hauteur de 229,6 cm

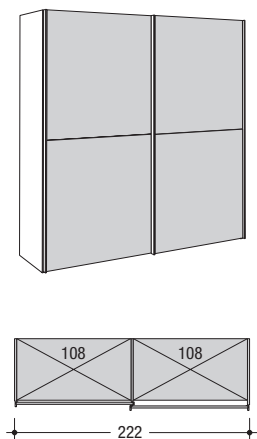

Armoire à portes coulissantes d'une hauteur de 268,0 cm

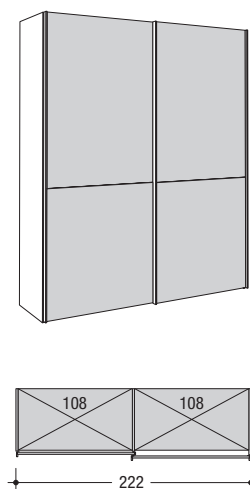

Eclairage









Toutes les armoires à portes coulissantes peuvent être équipés, au choix, d'un profilé de corniche avec éclairage LED ou d'une lampe LED en saillie. Il est prévu, au-dessus de chaque élément d'armoire, un spot LED intégré (2 W), un caisson lumineux LED (3,2 W) ou une lampe LED en saillie (3,2 W). Dans tous les cas, il est indispensable de faire un dessin.

La commande s'effectue de façon standard par un interrupteur au sol. Une télécommande radio est également disponible comme variante contre paiement d'un supplément de prix. La télécommande radio est composée d'un émetteur et d'un récepteur avec lesquels il est possible d'allumer et d'éteindre l'ensemble de l'éclairage. En présence de la télécommande radio, l'interrupteur au sol n'est pas livré.

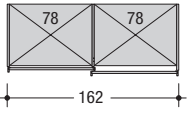
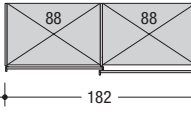
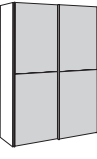
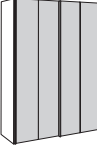
Voir page 87 pour d'autres informations!

Hauteur: 229,6 et 268,0 cm – Hauteur totale y compris ferrures des portes coulissantes: +2,0 cm; hauteurs avec lampes LED en saillie ou profilé de corniche: voir tableau page 67
Largeur: voir tableau – Largeurs avec profilé de corniche A: +0,5 cm de chaque côté; avec profilé de corniche B: +0,2 cm de chaque côté
Profondeur: 67,7 cm – Profondeurs avec lampes LED en saillie ou profilé de corniche: voir tableau page 67; profondeur intérieure: 56,0 cm

Armoires à portes coulissantes

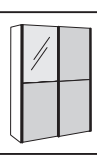
Aménagement intérieur par élément: 2 tablettes, 1 tringle à vêtements		162 cm de large		182 cm de large	
		229,6 cm de haut	268,0 cm de haut	229,6 cm de haut	268,0 cm de haut
Recoupes en hauteur par intervalles de 1 mm, recoupes en largeur et en profondeur par intervalles de 1,0 cm sans supplément de prix. Les recoupes en largeur ne sont pas possibles pour les portes coulissantes avec des lamelles. Le profilé de corniche est d'un seul tenant jusqu'à une largeur de 302 cm. Non disponible avec passe-partout!					
					
Design Horizontal (SA)	 c. illustré inversé Cat. de prix I II	SA211160 SA211162 - -	SA212160 SA212162 - -	SA211180 SA211182 - -	SA212180 SA212182 - -
Design Vertical (SC)	 c. illustré inversé Cat. de prix I II	SC211160 SC211162 - -	SC212160 SC212162 - -	SC211180 SC211182 - -	SC212180 SC212182 - -
Design Ceinture (SB)	 c. illustré inversé Cat. de prix I II	SB211160 SB211162 - -	SB212160 SB212162 - -	SB211180 SB211182 - -	SB212180 SB212182 - -
Supplément de prix pour profilé de corniche A	 Cat. de prix I II	0301601		0301801	
Supplément de prix pour profilé de corniche B	 Cat. de prix I II	0301602		0301802	
Supplément de prix pour spots LED intégrés pour profilé de corniche par élément: 1 spot		Pour cette d'armoire à portes coulissantes, nous recommandons 2 spots LED intégrés. 386 2x -		Pour cette d'armoire à portes coulissantes, nous recommandons 2 spots LED intégrés. 386 2x -	
Supplément de prix pour caissons lumineux LED intégrés pour profilé de corniche par élément: 1 caisson lumineux		Pour cette d'armoire à portes coulissantes, nous recommandons 2 caissons lumineux LED intégrés. 385 2x -		Pour cette d'armoire à portes coulissantes, nous recommandons 2 caissons lumineux LED intégrés. 385 2x -	
Supplément de prix pour lampes LED en saillie par élément: 1 lampe		Pour cette d'armoire à portes coulissantes, nous recommandons 2 lampes LED en saillie. Chrome brillant noir 3961 3971 2x - 2x -		Pour cette d'armoire à portes coulissantes, nous recommandons 2 lampes LED en saillie. Chrome brillant noir 3961 3971 2x - 2x -	
		Supplément de prix pour miroir Chaque panneau de porte coulissante peut être équipé d'un miroir contre paiement d'un supplément de prix. Des miroir ne sont pas possibles pour les portes d'une hauteur de 268,0 cm pour les éléments d'une largeur intérieure à partir de 118,0 cm.		Supplément de prix pour miroir par chaque panneau de porte: -	
Supplément de prix pour lamelles Chaque panneau de porte coulissante dans le Design Vertical (SC) peut être équipé des lamelles contre paiement d'un supplément de prix. Des lamelles ne sont pas possibles pour le Design Horizontal (SA) et Design Ceinture (SB).	 Cat. de prix I II	Supplément de prix pour lamelles par chaque panneau de porte: 0081021 - -		Supplément de prix pour lamelles par chaque panneau de porte: 0081022 - -	

Remarques concernant la classe énergétique: voir page 87

Veillez prévoir lors de chaque étude un espace de 4 cm entre le corps de l'armoire et le plafond et de 2 cm sur le côté pour le montage!

Veillez indiquer la finition de l'aménagement intérieur d'armoire!



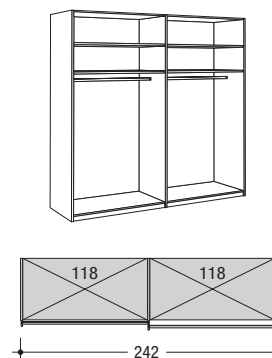
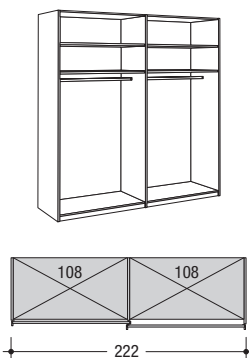
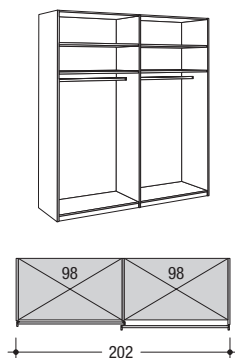





MULTI-FORMA

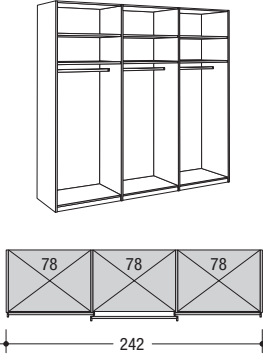
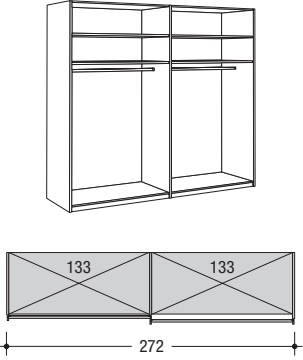
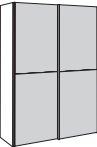
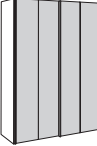

202 cm de large		222 cm de large		242 cm de large	
229,6 cm de haut	268,0 cm de haut	229,6 cm de haut	268,0 cm de haut	229,6 cm de haut	268,0 cm de haut
SA211200 SA211202	SA212200 SA212202	SA211220 SA211222	SA212220 SA212222	SA211241 SA211242	SA212241 SA212242
-	-	-	-	-	-
SC211200 SC211202	SC212200 SC212202	SC211220 SC211222	SC212220 SC212222	SC211241 SC211242	SC212241 SC212242
-	-	-	-	-	-
SB211200 SB211202	SB212200 SB212202	SB211220 SB211222	SB212220 SB212222	SB211241 SB211242	SB212241 SB212242
-	-	-	-	-	-
0302001		0302201		0302401	
-		-		-	
0302002		0302202		0302402	
-		-		-	
Pour cette d'armoire à portes coulissantes, nous recommandons 2 spots LED intégrés.		Pour cette d'armoire à portes coulissantes, nous recommandons 2 spots LED intégrés.		Pour cette d'armoire à portes coulissantes, nous recommandons 2 spots LED intégrés.	
386		386		386	
2x -		2x -		2x -	
Pour cette d'armoire à portes coulissantes, nous recommandons 2 caissons lumineux LED intégrés.		Pour cette d'armoire à portes coulissantes, nous recommandons 2 caissons lumineux LED intégrés.		Pour cette d'armoire à portes coulissantes, nous recommandons 2 caissons lumineux LED intégrés.	
385		385		385	
2x -		2x -		2x -	
Pour cette d'armoire à portes coulissantes, nous recommandons 2 lampes LED en saillie.		Pour cette d'armoire à portes coulissantes, nous recommandons 2 lampes LED en saillie.		Pour cette d'armoire à portes coulissantes, nous recommandons 2 lampes LED en saillie.	
Chrome brillant		Chrome brillant		Chrome brillant	
noir		noir		noir	
3961		3971		3961	
2x -		2x -		2x -	
Supplément de prix pour miroir par chaque panneau de porte:		Supplément de prix pour miroir par chaque panneau de porte:		Supplément de prix pour miroir par chaque panneau de porte:	
-		-		-	
Supplément de prix pour lamelles par chaque panneau de porte:		Supplément de prix pour lamelles par chaque panneau de porte:		Supplément de prix pour lamelles par chaque panneau de porte:	
0081023		0081024		0081025	
-		-		-	

Hauteur: 229,6 et 268,0 cm – Hauteur totale y compris ferrures des portes coulissantes: +2,0 cm; hauteurs avec lampes LED en saillie ou profilé de corniche: voir tableau page 67
Largeur: voir tableau – Largeurs avec profilé de corniche A: +0,5 cm de chaque côté; avec profilé de corniche B: +0,2 cm de chaque côté
Profondeur: 67,7 cm – Profondeurs avec lampes LED en saillie ou profilé de corniche: voir tableau page 67; profondeur intérieure: 56,0 cm

Armoires à portes coulissantes

Aménagement intérieur par élément: 2 tablettes, 1 tringle à vêtements		242 cm de large		272 cm de large	
		229,6 cm de haut	268,0 cm de haut	229,6 cm de haut	268,0 cm de haut
Recoupes en hauteur par intervalles de 1 mm, recoupes en largeur et en profondeur par intervalles de 1,0 cm sans supplément de prix. Les recoupes en largeur ne sont pas possibles pour les portes coulissantes avec des lamelles. Le profilé de corniche est d'un seul tenant jusqu'à une largeur de 302 cm. Non disponible avec passe-partout!					
Design Horizontal (SA) 	c. illustré inversé Cat. de prix I II	SA211240 - -	SA212240 - -	SA211271 SA211272 - -	SA212271 SA212272 - -
		Design Vertical (SC) 	c. illustré inversé Cat. de prix I II	SC211240 - -	SC212240 - -
Design Ceinture (SB) 	c. illustré inversé Cat. de prix I II			SB211240 - -	SB212240 - -
		Supplément de prix pour profilé de corniche A  Cat. de prix I II	0302401 - -		0302701 - -
Supplément de prix pour profilé de corniche B  Cat. de prix I II	0302402 - -		0302702 - -		
Supplément de prix pour spots LED intégrés pour profilé de corniche par élément: 1 spot 	Pour cette d'armoire à portes coulissantes, nous recommandons 3 spots LED intégrés. 386 3x -		Pour cette d'armoire à portes coulissantes, nous recommandons 2 spots LED intégrés. 386 2x -		
Supplément de prix pour caissons lumineux LED intégrés pour profilé de corniche par élément: 1 caisson lumineux 	Pour cette d'armoire à portes coulissantes, nous recommandons 3 caissons lumineux LED intégrés. 385 3x -		Pour cette d'armoire à portes coulissantes, nous recommandons 2 caissons lumineux LED intégrés. 385 2x -		
Supplément de prix pour lampes LED en saillie par élément: 1 lampe 	Pour cette d'armoire à portes coulissantes, nous recommandons 3 lampes LED en saillie. Chrome brillant noir 3961 3971 3x - 3x -		Pour cette d'armoire à portes coulissantes, nous recommandons 2 lampes LED en saillie. Chrome brillant noir 3961 3971 2x - 2x -		
	Supplément de prix pour miroir Chaque panneau de porte coulissante peut être équipé d'un miroir contre paiement d'un supplément de prix. Des miroir ne sont pas possibles pour les portes d'une hauteur de 268,0 cm pour les éléments d'une largeur intérieure à partir de 118,0 cm. 	Supplément de prix pour miroir par chaque panneau de porte: -		Supplément de prix pour miroir par chaque panneau de porte: -	
Supplément de prix pour lamelles Chaque panneau de porte coulissante dans le Design Vertical (SC) peut être équipé des lamelles contre paiement d'un supplément de prix. Des lamelles ne sont pas possibles pour le Design Horizontal (SA) et Design Ceinture (SB). 	Cat. de prix I II	Supplément de prix pour lamelles par chaque panneau de porte: 0081021 - -		Supplément de prix pour lamelles par chaque panneau de porte: 0081026 - -	

Remarques concernant la classe énergétique: voir page 87

Veillez prévoir lors de chaque étude un espace de 4 cm entre le corps de l'armoire et le plafond et de 2 cm sur le côté pour le montage!

Veillez indiquer la finition de l'aménagement intérieur d'armoire!



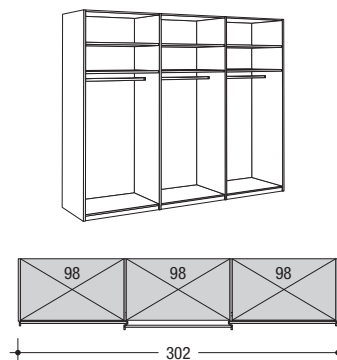
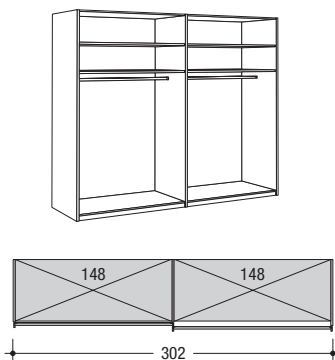
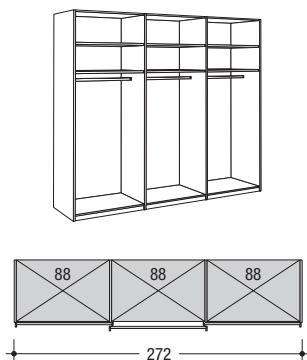



MULTI-FORMA

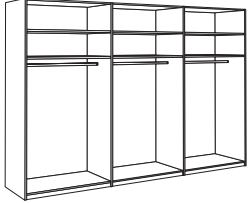
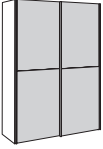
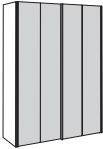

272 cm de large		302 cm de large		302 cm de large	
229,6 cm de haut	268,0 cm de haut	229,6 cm de haut	268,0 cm de haut	229,6 cm de haut	268,0 cm de haut
SA211270	SA212270	SA211301 SA211302	SA212301 SA212302	SA211300	SA212300
-	-	-	-	-	-
SC211270	SC212270	SC211301 SC211302	SC212301 SC212302	SC211300	SC212300
-	-	-	-	-	-
SB211270	SB212270	SB211301 SB211302	SB212301 SB212302	SB211300	SB212300
-	-	-	-	-	-
0302701		0303001		0303001	
-		-		-	
0302702		0303002		0303002	
-		-		-	
Pour cette d'armoire à portes coulissantes, nous recommandons 3 spots LED intégrés.		Pour cette d'armoire à portes coulissantes, nous recommandons 2 spots LED intégrés.		Pour cette d'armoire à portes coulissantes, nous recommandons 3 spots LED intégrés.	
386		386		386	
3x -		2x -		3x -	
Pour cette d'armoire à portes coulissantes, nous recommandons 3 caissons lumineux LED intégrés.		Pour cette d'armoire à portes coulissantes, nous recommandons 2 caissons lumineux LED intégrés.		Pour cette d'armoire à portes coulissantes, nous recommandons 3 caissons lumineux LED intégrés.	
385		385		385	
3x -		2x -		3x -	
Pour cette d'armoire à portes coulissantes, nous recommandons 3 lampes LED en saillie.		Pour cette d'armoire à portes coulissantes, nous recommandons 2 lampes LED en saillie.		Pour cette d'armoire à portes coulissantes, nous recommandons 3 lampes LED en saillie.	
Chrome brillant		Chrome brillant		Chrome brillant	
noir		noir		noir	
3961	3971	3961	3971	3961	3971
3x -	3x -	2x -	2x -	3x -	3x -
Supplément de prix pour miroir par chaque panneau de porte:		Supplément de prix pour miroir par chaque panneau de porte:		Supplément de prix pour miroir par chaque panneau de porte:	
-		-		-	
Supplément de prix pour lamelles par chaque panneau de porte:		Supplément de prix pour lamelles par chaque panneau de porte:		Supplément de prix pour lamelles par chaque panneau de porte:	
0081022		0081022		0081022	
-		-		-	

Hauteur: 229,6 et 268,0 cm – Hauteur totale y compris ferrures des portes coulissantes: +2,0 cm; hauteurs avec lampes LED en saillie ou profilé de corniche: voir tableau page 67
Largeur: voir tableau – Largeurs avec profilé de corniche A: +0,5 cm de chaque côté; avec profilé de corniche B: +0,2 cm de chaque côté
Profondeur: 67,7 cm – Profondeurs avec lampes LED en saillie ou profilé de corniche: voir tableau page 67; profondeur intérieure: 56,0 cm

Armoires à portes coulissantes

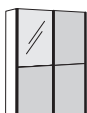
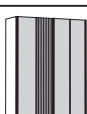
<p>Aménagement intérieur par élément: 2 tablettes, 1 tringle à vêtements</p> <p>Recoupes en hauteur par intervalles de 1 mm, recoupes en largeur et en profondeur par intervalles de 1,0 cm sans supplément de prix. Les recoupes en largeur ne sont pas possibles pour les portes coulissantes avec des lamelles.</p> <p>Le profilé de corniche est d'un seul tenant jusqu'à une largeur de 302 cm. Non disponible avec passe-partout!</p>		 			
		322 cm de large		332 cm de large	
		229,6 cm de haut		268,0 cm de haut	
Design Horizontal (SA) 	Cat. de prix I II	SA211320	SA212320	SA211330	SA212330
		-	-	-	-
Design Vertical (SC) 	Cat. de prix I II	SC211320	SC212320	SC211330	SC212330
		-	-	-	-
Design Ceinture (SB) 	Cat. de prix I II	SB211320	SB212320	SB211330	SB212330
		-	-	-	-
Supplément de prix pour profilé de corniche A 		0303201		0303301	
Cat. de prix I II		-	-	-	-
Supplément de prix pour profilé de corniche B 		0303202		0303302	
Cat. de prix I II		-	-	-	-
Supplément de prix pour spots LED intégrés pour profilé de corniche par élément: 1 spot 		Pour cette d'armoire à portes coulissantes, nous recommandons 4 spots LED intégrés. 386 4x -		Pour cette d'armoire à portes coulissantes, nous recommandons 3 spots LED intégrés. 386 3x -	
Supplément de prix pour caissons lumineux LED intégrés pour profilé de corniche par élément: 1 caisson lumineux 		Pour cette d'armoire à portes coulissantes, nous recommandons 4 caissons lumineux LED intégrés. 385 4x -		Pour cette d'armoire à portes coulissantes, nous recommandons 3 caissons lumineux LED intégrés. 385 3x -	
Supplément de prix pour lampes LED en saillie par élément: 1 lampe 		Pour cette d'armoire à portes coulissantes, nous recommandons 4 lampes LED en saillie. Chrome brillant 3961 noir 3971 4x - 4x -		Pour cette d'armoire à portes coulissantes, nous recommandons 3 lampes LED en saillie. Chrome brillant 3961 noir 3971 3x - 3x -	
Supplément de prix pour miroir Chaque panneau de porte coulissante peut être équipé d'un miroir contre paiement d'un supplément de prix. Des miroir ne sont pas possibles pour les portes d'une hauteur de 268,0 cm pour les éléments d'une largeur intérieure à partir de 118,0 cm. 		Supplément de prix pour miroir par chaque panneau de porte: -		Supplément de prix pour miroir par chaque panneau de porte: -	
Supplément de prix pour lamelles Chaque panneau de porte coulissante dans le Design Vertical (SC) peut être équipé des lamelles contre paiement d'un supplément de prix. Des lamelles ne sont pas possibles pour le Design Horizontal (SA) et Design Ceinture (SB). 		Supplément de prix pour lamelles par chaque panneau de porte: Cat. de prix 0081021 I - II -		Supplément de prix pour lamelles par chaque panneau de porte: 0081024 - -	

Remarques concernant la classe énergétique: voir page 87

Veillez prévoir lors de chaque étude un espace de 4 cm entre le corps de l'armoire et le plafond et de 2 cm sur le côté pour le montage!

Veillez indiquer la finition de l'aménagement intérieur d'armoire!



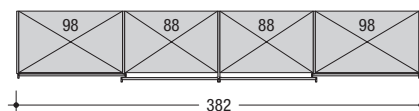
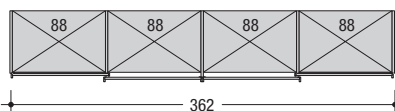
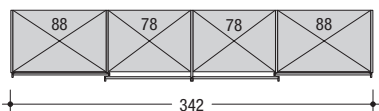



MULTI-FORMA

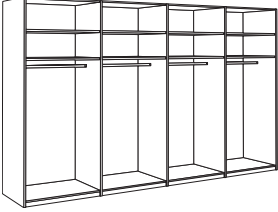
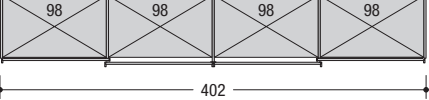
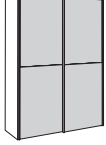
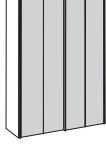

342 cm de large		362 cm de large		382 cm de large	
229,6 cm de haut	268,0 cm de haut	229,6 cm de haut	268,0 cm de haut	229,6 cm de haut	268,0 cm de haut
SA211340	SA212340	SA211360	SA212360	SA211380	SA212380
-	-	-	-	-	-
SC211340	SC212340	SC211360	SC212360	SC211380	SC212380
-	-	-	-	-	-
SB211340	SB212340	SB211360	SB212360	SB211380	SB212380
-	-	-	-	-	-
0303401		0303601		0303801	
-	-	-	-	-	-
0303402		0303602		0303802	
-	-	-	-	-	-
Pour cette d'armoire à portes coulissantes, nous recommandons 4 spots LED intégrés.		Pour cette d'armoire à portes coulissantes, nous recommandons 4 spots LED intégrés.		Pour cette d'armoire à portes coulissantes, nous recommandons 4 spots LED intégrés.	
386		386		386	
4x	-	4x	-	4x	-
Pour cette d'armoire à portes coulissantes, nous recommandons 4 caissons lumineux LED intégrés.		Pour cette d'armoire à portes coulissantes, nous recommandons 4 caissons lumineux LED intégrés.		Pour cette d'armoire à portes coulissantes, nous recommandons 4 caissons lumineux LED intégrés.	
385		385		385	
4x	-	4x	-	4x	-
Pour cette d'armoire à portes coulissantes, nous recommandons 4 lampes LED en saillie. Chrome brillant		Pour cette d'armoire à portes coulissantes, nous recommandons 4 lampes LED en saillie. Chrome brillant		Pour cette d'armoire à portes coulissantes, nous recommandons 4 lampes LED en saillie. Chrome brillant	
3961		3961		3961	
4x	-	4x	-	4x	-
Pour cette d'armoire à portes coulissantes, nous recommandons 4 lampes LED en saillie. noir		Pour cette d'armoire à portes coulissantes, nous recommandons 4 lampes LED en saillie. noir		Pour cette d'armoire à portes coulissantes, nous recommandons 4 lampes LED en saillie. noir	
3971		3971		3971	
4x	-	4x	-	4x	-
Supplément de prix pour miroir par chaque panneau de porte:		Supplément de prix pour miroir par chaque panneau de porte:		Supplément de prix pour miroir par chaque panneau de porte:	
-		-		-	
Supplément de prix pour lamelles par chaque panneau de porte: pour une largeur de 78,0 cm		Supplément de prix pour lamelles par chaque panneau de porte:		Supplément de prix pour lamelles par chaque panneau de porte: pour une largeur de 88,0 cm	
0081021		0081022		0081022	
-	-	-	-	-	-
pour une largeur de 88,0 cm		pour une largeur de 98,0 cm		pour une largeur de 98,0 cm	
0081022		0081023		0081023	
-	-	-	-	-	-





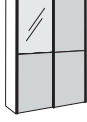
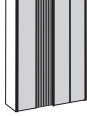



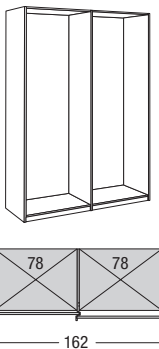
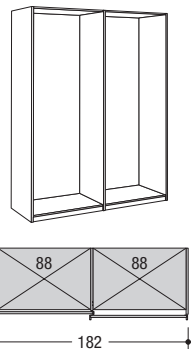

Hauteur: 229,6 et 268,0 cm – Hauteur totale y compris ferrures des portes coulissantes: +2,0 cm; hauteurs avec lampes LED en saillie ou profilé de corniche: voir tableau page 67
Largeur: voir tableau – Largeurs avec profilé de corniche A: +0,5 cm de chaque côté; avec profilé de corniche B: +0,2 cm de chaque côté
Profondeur: 67,7 cm – Profondeurs avec lampes LED en saillie ou profilé de corniche: voir tableau page 67; profondeur intérieure: 56,0 cm

Armoires à portes coulissantes

<p>Aménagement intérieur par élément: 2 tablettes, 1 tringle à vêtements</p> <p>Recoupes en hauteur par intervalles de 1 mm, recoupes en largeur et en profondeur par intervalles de 1,0 cm sans supplément de prix. Les recoupes en largeur ne sont pas possibles pour les portes coulissantes avec des lamelles.</p> <p>Le profilé de corniche est d'un seul tenant jusqu'à une largeur de 302 cm. Non disponible avec passe-partout!</p>	<p>Remarques concernant la classe énergétique: voir page 87</p> <p>Veuillez prévoir lors de chaque étude un espace de 4 cm entre le corps de l'armoire et le plafond et de 2 cm sur le côté pour le montage!</p> <p>Veuillez indiquer la finition de l'aménagement intérieur d'armoire!</p>	  <p>402 cm de large</p>							
		229,6 cm de haut	268,0 cm de haut						
<p>Design Horizontal (SA)</p> 	<p>Cat. de prix I II</p>	<p>SA211400</p> <p>- -</p>	<p>SA212400</p> <p>- -</p>						
<p>Design Vertical (SC)</p> 	<p>Cat. de prix I II</p>	<p>SC211400</p> <p>- -</p>	<p>SC212400</p> <p>- -</p>						
<p>Design Ceinture (SB)</p> 	<p>Cat. de prix I II</p>	<p>SB211400</p> <p>- -</p>	<p>SB212400</p> <p>- -</p>						
<p>Supplément de prix pour profilé de corniche A</p> 	<p>Cat. de prix I II</p>	<p>0304001</p> <p>- -</p>							
<p>Supplément de prix pour profilé de corniche B</p> 	<p>Cat. de prix I II</p>	<p>0304002</p> <p>- -</p>							
<p>Supplément de prix pour spots LED intégrés pour profilé de corniche</p> <p>par élément: 1 spot</p> 		<p>Pour cette d'armoire à portes coulissantes, nous recommandons 4 spots LED intégrés.</p> <p>386</p> <p>4x -</p>							
<p>Supplément de prix pour caissons lumineux LED intégrés pour profilé de corniche</p> <p>par élément: 1 caisson lumineux</p> 		<p>Pour cette d'armoire à portes coulissantes, nous recommandons 4 caissons lumineux LED intégrés.</p> <p>385</p> <p>4x -</p>							
<p>Supplément de prix pour lampes LED en saillie</p> <p>par élément: 1 lampe</p> 		<p>Pour cette d'armoire à portes coulissantes, nous recommandons 4 lampes LED en saillie.</p> <table border="1" data-bbox="715 1796 1295 1886"> <tr> <td>Chrome brillant</td> <td>noir</td> </tr> <tr> <td>3961</td> <td>3971</td> </tr> <tr> <td>4x -</td> <td>4x -</td> </tr> </table>		Chrome brillant	noir	3961	3971	4x -	4x -
Chrome brillant	noir								
3961	3971								
4x -	4x -								
<p>Supplément de prix pour miroir</p> <p>Chaque panneau de porte coulissante peut être équipé d'un miroir contre paiement d'un supplément de prix. Des miroir ne sont pas possibles pour les portes d'une hauteur de 268,0 cm pour les éléments d'une largeur intérieure à partir de 118,0 cm.</p> 		<p>Supplément de prix pour miroir par chaque panneau de porte:</p> <p>-</p>							
<p>Supplément de prix pour lamelles</p> <p>Chaque panneau de porte coulissante dans le Design Vertical (SC) peut être équipé des lamelles contre paiement d'un supplément de prix. Des lamelles ne sont pas possibles pour le Design Horizontal (SA) et Design Ceinture (SB).</p> 	<p>Cat. de prix I II</p>	<p>Supplément de prix pour lamelles par chaque panneau de porte:</p> <p>0081022</p> <p>- -</p>							



Éléments principaux pour portes coulissantes

Éléments principaux pour portes coulissantes Eléments principaux sur socle avec 2 faces extérieures, cloison(s) intermédiaire(s) – épaisseur 2,0 cm chacune – et fond	avec 1 cloison intermédiaire			
	162 cm de large		182 cm de large	
<p>Hauteurs: 229,6 et 268,0 cm</p> <p>Largeurs: Voir tableau</p> <p>Profondeur: Corps et façade, y compris profilé de poignée: 68,6 cm</p> <p>Hauteurs, largeurs et profondeurs avec lampe LED en saillie ou profilé de corniche: voir tableau page 67</p> <p>L'aménagement intérieur d'armoire (p.ex. tablettes, tringles à vêtements, tiroirs, etc.) peut être prévu librement au sein de la trame du système.</p>				
	229,6 cm de haut	268,0 cm de haut	229,6 cm de haut	268,0 cm de haut
c. illustré inversé	12001160 12001162	12002160 12002162	12001180 12001182	12002180 12002182
Cat. de prix	-	-	-	-
	-	-	-	-
Supplément de prix pour profilé de corniche A	 0301601		 0301801	
Cat. de prix	-		-	
	-		-	
Supplément de prix pour profilé de corniche B	 0301602		 0301802	
Cat. de prix	-		-	
	-		-	
Supplément de prix pour spots LED intégrés pour profilé de corniche	 Pour cet élément principal, nous recommandons 2 spots LED intégrés. 386 2x -		 Pour cet élément principal, nous recommandons 2 spots LED intégrés. 386 2x -	
par élément: 1 spot				
Supplément de prix pour caissons lumineux LED intégrés pour profilé de corniche	 Pour cet élément principal, nous recommandons 2 caissons lumineux LED intégrés. 385 2x -		 Pour cet élément principal, nous recommandons 2 caissons lumineux LED intégrés. 385 2x -	
par élément: 1 caisson lumineux				
Supplément de prix pour lampes LED en saillie	 Pour cet élément principal, nous recommandons 2 lampes LED en saillie. Chrome brillant 3961 2x -		 Pour cet élément principal, nous recommandons 2 lampes LED en saillie. noir 3971 2x -	
par élément: 1 lampe				
	Chrome brillant	noir	Chrome brillant	noir
	3961	3971	3961	3971
	2x -	2x -	2x -	2x -

Remarques concernant la classe énergétique: voir page 87

Veillez prévoir lors de chaque étude un espace de 4 cm entre le corps de l'armoire et le plafond et de 2 cm sur le côté pour le montage!

Veillez indiquer la finition de l'aménagement intérieur d'armoire!

MULTI-FORMA

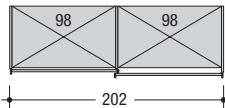
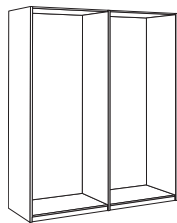

202 cm de large

avec 1 cloison intermédiaire

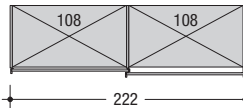
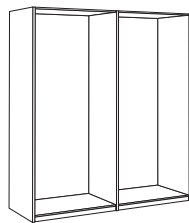

222 cm de large

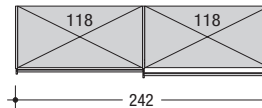
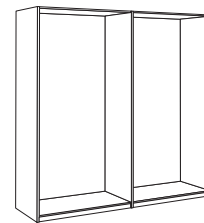

242 cm de large

202 cm de large		222 cm de large		242 cm de large	
229,6 cm de haut	268,0 cm de haut	229,6 cm de haut	268,0 cm de haut	229,6 cm de haut	268,0 cm de haut
12001200 12001202	12002200 12002202	12001220 12001222	12002220 12002222	12001241 12001242	12002241 12002242
-	-	-	-	-	-
0302001		0302201		0302401	
-		-		-	
0302002		0302202		0302402	
-		-		-	
Pour cet élément principal, nous recommandons 2 spots LED intégrés.		Pour cet élément principal, nous recommandons 2 spots LED intégrés.		Pour cet élément principal, nous recommandons 2 spots LED intégrés.	
386		386		386	
2x -		2x -		2x -	
Pour cet élément principal, nous recommandons 2 caissons lumineux LED intégrés.		Pour cet élément principal, nous recommandons 2 caissons lumineux LED intégrés.		Pour cet élément principal, nous recommandons 2 caissons lumineux LED intégrés.	
385		385		385	
2x -		2x -		2x -	
Pour cet élément principal, nous recommandons 2 lampes LED en saillie.		Pour cet élément principal, nous recommandons 2 lampes LED en saillie.		Pour cet élément principal, nous recommandons 2 lampes LED en saillie.	
Chrome brillant	noir	Chrome brillant	noir	Chrome brillant	noir
3961	3971	3961	3971	3961	3971
2x -	2x -	2x -	2x -	2x -	2x -

Éléments principaux pour portes coulissantes

Éléments principaux pour portes coulissantes Eléments principaux sur socle avec 2 faces extérieures, cloison(s) intermédiaire(s) – épaisseur 2,0 cm chacune – et fond	avec 2 cloisons intermédiaires		avec 1 cloison intermédiaire	
	242 cm de large		272 cm de large	
Hauteurs: 229,6 et 268,0 cm	229,6 cm de haut	268,0 cm de haut	229,6 cm de haut	268,0 cm de haut
Largeurs: Voir tableau				
Profondeur: Corps et façade, y compris profilé de poignée: 68,6 cm				
Hauteurs, largeurs et profondeurs avec lampe LED en saillie ou profilé de corniche: voir tableau page 67				
L'aménagement intérieur d'armoire (p.ex. tablettes, tringles à vêtements, tiroirs, etc.) peut être prévu librement au sein de la trame du système.				
c. illustré inversé	12001240	12002240	12001271 12001272	12002271 12002272
Cat. de prix I II	- -	- -	- -	- -
Supplément de prix pour profilé de corniche A	0302401		0302701	
Cat. de prix I II	- -		- -	
Supplément de prix pour profilé de corniche B	0302402		0302702	
Cat. de prix I II	- -		- -	
Supplément de prix pour spots LED intégrés pour profilé de corniche par élément: 1 spot	Pour cet élément principal, nous recommandons 3 spots LED intégrés. 386 3x -		Pour cet élément principal, nous recommandons 2 spots LED intégrés. 386 2x -	
Supplément de prix pour caissons lumineux LED intégrés pour profilé de corniche par élément: 1 caisson lumineux	Pour cet élément principal, nous recommandons 3 caissons lumineux LED intégrés. 385 3x -		Pour cet élément principal, nous recommandons 2 caissons lumineux LED intégrés. 385 2x -	
Supplément de prix pour lampes LED en saillie par élément: 1 lampe	Pour cet élément principal, nous recommandons 3 lampes LED en saillie. Chrome brillant 3961 3x -		Pour cet élément principal, nous recommandons 2 lampes LED en saillie. Chrome brillant 3961 2x -	
	noir 3971 3x -		noir 3971 2x -	

Remarques concernant la classe énergétique: voir page 87

Veuillez prévoir lors de chaque étude un espace de 4 cm entre le corps de l'armoire et le plafond et de 2 cm sur le côté pour le montage!

Veuillez indiquer la finition de l'aménagement intérieur d'armoire!

MULTI-FORMA

avec 2 cloisons intermédiaires

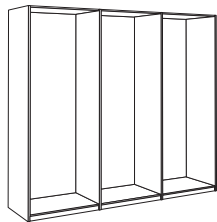

272

272 cm de large

avec 1 cloison intermédiaire

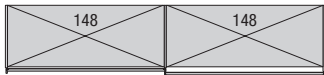
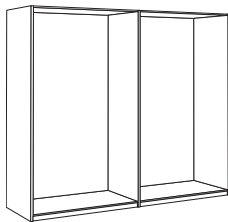

302

302 cm de large

avec 2 cloisons intermédiaires

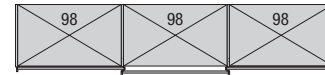
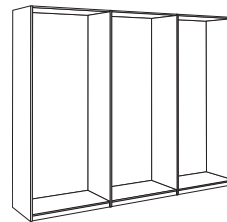

302

302 cm de large

229,6 cm de haut		268,0 cm de haut		229,6 cm de haut		268,0 cm de haut		229,6 cm de haut		268,0 cm de haut	
12001270		12002270		12001301 12001302		12002301 12002302		12001300		12002300	
-	-	-	-	-	-	-	-	-	-	-	-
0302701				0303001				0303001			
-	-	-	-	-	-	-	-	-	-	-	-
0302702				0303002				0303002			
-	-	-	-	-	-	-	-	-	-	-	-
Pour cet élément principal, nous recommandons 3 spots LED intégrés.				Pour cet élément principal, nous recommandons 2 spots LED intégrés.				Pour cet élément principal, nous recommandons 3 spots LED intégrés.			
386		386		386		386		386		386	
3x	-	3x	-	2x	-	2x	-	3x	-	3x	-
Pour cet élément principal, nous recommandons 3 caissons lumineux LED intégrés.				Pour cet élément principal, nous recommandons 2 caissons lumineux LED intégrés.				Pour cet élément principal, nous recommandons 3 caissons lumineux LED intégrés.			
385		385		385		385		385		385	
3x	-	3x	-	2x	-	2x	-	3x	-	3x	-
Pour cet élément principal, nous recommandons 3 lampes LED en saillie.				Pour cet élément principal, nous recommandons 2 lampes LED en saillie.				Pour cet élément principal, nous recommandons 3 lampes LED en saillie.			
Chrome brillant		noir		Chrome brillant		noir		Chrome brillant		noir	
3961		3971		3961		3971		3961		3971	
3x	-	3x	-	2x	-	2x	-	3x	-	3x	-

Éléments principaux pour portes coulissantes

Éléments principaux pour portes coulissantes Éléments principaux sur socle avec 2 faces extérieures, cloison(s) intermédiaire(s) – épaisseur 2,0 cm chacune – et fond	avec 3 cloisons intermédiaires		avec 2 cloisons intermédiaires	
	322 cm de large		332 cm de large	
<p>Hauteurs: 229,6 et 268,0 cm</p> <p>Largeurs: Voir tableau</p> <p>Profondeur: Corps et façade, y compris profilé de poignée: 68,6 cm</p> <p>Hauteurs, largeurs et profondeurs avec lampe LED en saillie ou profilé de corniche: voir tableau page 67</p> <p>L'aménagement intérieur d'armoire (p.ex. tablettes, tringles à vêtements, tiroirs, etc.) peut être prévu librement au sein de la trame du système.</p>	229,6 cm de haut	268,0 cm de haut	229,6 cm de haut	268,0 cm de haut
	12001320	12002320	12001330	12002330
Cat. de prix	-	-	-	-
	-	-	-	-
Supplément de prix pour profilé de corniche A	0303201		0303301	
Cat. de prix	-		-	
	-		-	
Supplément de prix pour profilé de corniche B	0303202		0303302	
Cat. de prix	-		-	
	-		-	
Supplément de prix pour spots LED intégrés pour profilé de corniche par élément: 1 spot	Pour cet élément principal, nous recommandons 4 spots LED intégrés.		Pour cet élément principal, nous recommandons 3 spots LED intégrés.	
	386		386	
	4x	-	3x	-
Supplément de prix pour caissons lumineux LED intégrés pour profilé de corniche par élément: 1 caisson lumineux	Pour cet élément principal, nous recommandons 4 caissons lumineux LED intégrés.		Pour cet élément principal, nous recommandons 3 caissons lumineux LED intégrés.	
	385		385	
	4x	-	3x	-
Supplément de prix pour lampes LED en saillie par élément: 1 lampe	Pour cet élément principal, nous recommandons 4 lampes LED en saillie.		Pour cet élément principal, nous recommandons 3 lampes LED en saillie.	
	Chrome brillant	noir	Chrome brillant	noir
	3961	3971	3961	3971
	4x	-	3x	-
	4x	-	3x	-

Remarques concernant la classe énergétique: voir page 87

Veuillez prévoir lors de chaque étude un espace de 4 cm entre le corps de l'armoire et le plafond et de 2 cm sur le côté pour le montage!

Veuillez indiquer la finition de l'aménagement intérieur d'armoire!

MULTI-FORMA

avec 3 cloisons intermédiaires

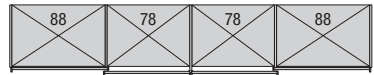
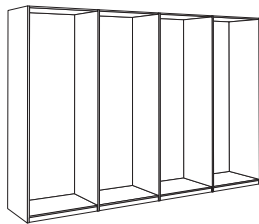

342

342 cm de large

avec 3 cloisons intermédiaires

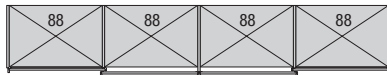
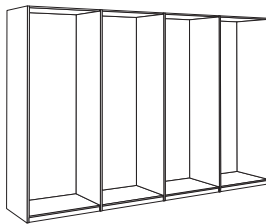

362

362 cm de large

avec 3 cloisons intermédiaires

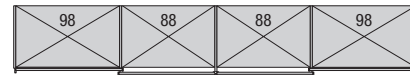
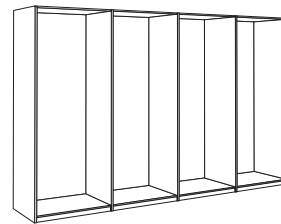





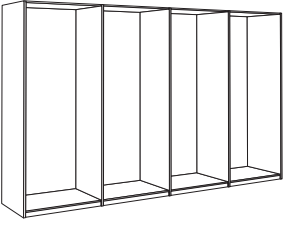
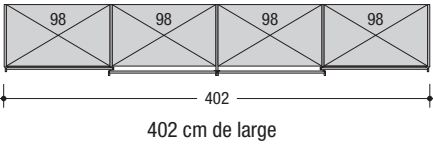

382

382 cm de large

	229,6 cm de haut	268,0 cm de haut	229,6 cm de haut	268,0 cm de haut	229,6 cm de haut	268,0 cm de haut
	12001340	12002340	12001360	12002360	12001380	12002380
	-	-	-	-	-	-
	0303401		0303601		0303801	
	-		-		-	
	0303402		0303602		0303802	
	-		-		-	
	Pour cet élément principal, nous recommandons 4 spots LED intégrés.		Pour cet élément principal, nous recommandons 4 spots LED intégrés.		Pour cet élément principal, nous recommandons 4 spots LED intégrés.	
	386		386		386	
	4x	-	4x	-	4x	-
	Pour cet élément principal, nous recommandons 4 caissons lumineux LED intégrés.		Pour cet élément principal, nous recommandons 4 caissons lumineux LED intégrés.		Pour cet élément principal, nous recommandons 4 caissons lumineux LED intégrés.	
	385		385		385	
	4x	-	4x	-	4x	-
	Pour cet élément principal, nous recommandons 4 lampes LED en saillie.		Pour cet élément principal, nous recommandons 4 lampes LED en saillie.		Pour cet élément principal, nous recommandons 4 lampes LED en saillie.	
	Chrome brillant	noir	Chrome brillant	noir	Chrome brillant	noir
	3961	3971	3961	3971	3961	3971
	4x	-	4x	-	4x	-

Éléments principaux pour portes coulissantes

<p>Éléments principaux pour portes coulissantes Eléments principaux sur socle avec 2 faces extérieures, cloison(s) intermédiaire(s) – épaisseur 2,0 cm chacune – et fond</p> <p>Hauteurs: 229,6 et 268,0 cm</p> <p>Largeurs: Voir tableau</p> <p>Profondeur: Corps et façade, y compris profilé de poignée: 68,6 cm</p> <p>Hauteurs, largeurs et profondeurs avec lampe LED en saillie ou profilé de corniche: voir tableau page 67</p> <p>L'aménagement intérieur d'armoire (p.ex. tablettes, tringles à vêtements, tiroirs, etc.) peut être prévu librement au sein de la trame du système.</p>	<p>Remarques concernant la classe énergétique: voir page 87</p> <p>Veuillez prévoir lors de chaque étude un espace de 4 cm entre le corps de l'armoire et le plafond et de 2 cm sur le côté pour le montage!</p> <p>Veuillez indiquer la finition de l'aménagement intérieur d'armoire!</p>		<p>avec 3 cloisons intermédiaires</p>  														
	<table border="1"> <tr> <td></td> <td>229,6 cm de haut</td> <td>268,0 cm de haut</td> </tr> <tr> <td></td> <td>12001400</td> <td>12002400</td> </tr> <tr> <td>Cat. de prix</td> <td>-</td> <td>-</td> </tr> <tr> <td>I</td> <td>-</td> <td>-</td> </tr> <tr> <td>II</td> <td>-</td> <td>-</td> </tr> </table>		229,6 cm de haut	268,0 cm de haut		12001400	12002400	Cat. de prix	-	-	I	-	-	II	-	-	
	229,6 cm de haut	268,0 cm de haut															
	12001400	12002400															
Cat. de prix	-	-															
I	-	-															
II	-	-															
<p>Supplément de prix pour profilé de corniche A</p> 	<p>0304001</p>		<p>Cat. de prix</p> <p>I -</p> <p>II -</p>														
<p>Supplément de prix pour profilé de corniche B</p> 	<p>0304002</p>		<p>Cat. de prix</p> <p>I -</p> <p>II -</p>														
<p>Supplément de prix pour spots LED intégrés pour profilé de corniche</p> <p>par élément: 1 spot</p> 	<p>Pour cet élément principal, nous recommandons 4 spots LED intégrés.</p> <p>386</p> <p>4x -</p>																
<p>Supplément de prix pour caissons lumineux LED intégrés pour profilé de corniche</p> <p>par élément: 1 caisson lumineux</p> 	<p>Pour cet élément principal, nous recommandons 4 caissons lumineux LED intégrés.</p> <p>385</p> <p>4x -</p>																
<p>Supplément de prix pour lampes LED en saillie</p> <p>par élément: 1 lampe</p> 	<p>Pour cet élément principal, nous recommandons 4 lampes LED en saillie.</p> <table border="1"> <tr> <td>Chrome brillant</td> <td>noir</td> </tr> <tr> <td>3961</td> <td>3971</td> </tr> <tr> <td>4x -</td> <td>4x -</td> </tr> </table>		Chrome brillant	noir	3961	3971	4x -	4x -									
Chrome brillant	noir																
3961	3971																
4x -	4x -																

Façades pour éléments principaux – Portes coulissantes

MULTI-FORMA

Façades pour éléments principaux – Portes coulissantes	Portes coulissantes pour éléments principaux d'une largeur intérieure de 78 cm		Portes coulissantes pour éléments principaux d'une largeur intérieure de 88 cm						
	<p>Remarque: Les éléments principaux composés de 2 éléments doivent être équipés d'une porte coulissante à l'arrière et d'une porte coulissante à l'avant. Les éléments principaux composés de 3 éléments doivent être équipés de deux portes coulissantes à l'arrière et d'une porte coulissante à l'avant. Les éléments principaux composés de 4 éléments doivent être équipés de deux portes coulissantes à l'arrière et de deux portes coulissantes à l'avant.</p>								
<p>pour une hauteur d'un élément principal de 229,6 cm = 228,2 cm de haut</p> <p>pour une hauteur d'un élément principal de 268,0 cm = 266,6 cm de haut</p> <p>Epaisseur de la façade: 2,3 cm</p>									
1 porte coulissante		pour une hauteur de 229,6 cm	pour une hauteur de 268,0 cm	pour une hauteur de 229,6 cm	pour une hauteur de 268,0 cm				
Design Horizontal (SA) 	Cat. de prix I II	SA111010 - -	SA112010 - -	SA111020 - -	SA112020 - -				
Design Vertical (SC) 	Cat. de prix I II	SC111010 - -	SC112010 - -	SC111020 - -	SC112020 - -				
Design Ceinture (SB) 	Cat. de prix I II	SB111010 - -	SB112010 - -	SB111020 - -	SB112020 - -				
Supplément de prix pour miroir Chaque panneau de porte coulissante peut être équipé d'un miroir contre paiement d'un supplément de prix. Des miroir ne sont pas possibles pour les portes d'une hauteur de 268,0 cm pour les éléments d'une largeur intérieure à partir de 118,0 cm.		Supplément de prix pour miroir par chaque panneau de porte:		Supplément de prix pour miroir par chaque panneau de porte:					
Supplément de prix pour lamelles Chaque panneau de porte coulissante dans le Design Vertical (SC) peut être équipé des lamelles contre paiement d'un supplément de prix. Des lamelles ne sont pas possibles pour le Design Horizontal (SA) et Design Ceinture (SB).		Supplément de prix pour lamelles par chaque panneau de porte:		Supplément de prix pour lamelles par chaque panneau de porte:					
	Cat. de prix I II	0081021 - -		0081022 - -					



Façades pour éléments principaux

– Portes coulissantes

Façades pour éléments principaux – Portes coulissantes	Portes coulissantes pour éléments principaux d'une largeur intérieure de 98 cm		Portes coulissantes pour éléments principaux d'une largeur intérieure de 108 cm		
	<p>Remarque: Les éléments principaux composés de 2 éléments doivent être équipés d'une porte coulissante à l'arrière et d'une porte coulissante à l'avant. Les éléments principaux composés de 3 éléments doivent être équipés de deux portes coulissantes à l'arrière et d'une porte coulissante à l'avant. Les éléments principaux composés de 4 éléments doivent être équipés de deux portes coulissantes à l'arrière et de deux portes coulissantes à l'avant.</p>				
<p>pour une hauteur d'un élément principal de 229,6 cm = 228,2 cm de haut</p> <p>pour une hauteur d'un élément principal de 268,0 cm = 266,6 cm de haut</p> <p>Epaisseur de la façade: 2,3 cm</p>					
1 porte coulissante		pour une hauteur de 229,6 cm	pour une hauteur de 268,0 cm	pour une hauteur de 229,6 cm	pour une hauteur de 268,0 cm
Design Horizontal (SA) 	Cat. de prix I II	SA111030 - -	SA112030 - -	SA111040 - -	SA112040 - -
Design Vertical (SC) 	Cat. de prix I II	SC111030 - -	SC112030 - -	SC111040 - -	SC112040 - -
Design Ceinture (SB) 	Cat. de prix I II	SB111030 - -	SB112030 - -	SB111040 - -	SB112040 - -
Supplément de prix pour miroir Chaque panneau de porte coulissante peut être équipé d'un miroir contre paiement d'un supplément de prix. Des miroir ne sont pas possibles pour les portes d'une hauteur de 268,0 cm pour les éléments d'une largeur intérieure à partir de 118,0 cm.		Supplément de prix pour miroir par chaque panneau de porte:		Supplément de prix pour miroir par chaque panneau de porte:	
Supplément de prix pour lamelles Chaque panneau de porte coulissante dans le Design Vertical (SC) peut être équipé des lamelles contre paiement d'un supplément de prix. Des lamelles ne sont pas possibles pour le Design Horizontal (SA) et Design Ceinture (SB).		Supplément de prix pour lamelles par chaque panneau de porte:		Supplément de prix pour lamelles par chaque panneau de porte:	
	Cat. de prix I II	0081023 - -		0081024 - -	

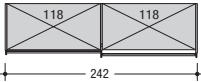
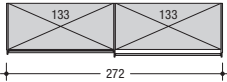
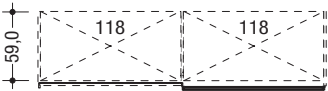
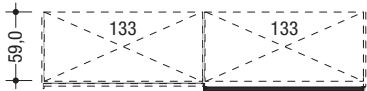
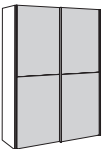
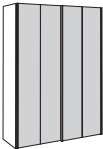
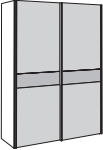

Façades pour éléments principaux – Portes coulissantes

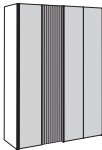
MULTI-FORMA

Façades pour éléments principaux – Portes coulissantes	Portes coulissantes pour éléments principaux d'une largeur intérieure de 118 cm		Portes coulissantes pour éléments principaux d'une largeur intérieure de 133 cm		
	Remarque: Les éléments principaux composés de 2 éléments doivent être équipés d'une porte coulissante à l'arrière et d'une porte coulissante à l'avant. Les portes coulissantes dans le Design Horizontal (SA) et Design Ceinture (SB) sont divisées verticalement pour la hauteur de 268,0 cm.				
pour une hauteur d'un élément principal de 229,6 cm = 228,2 cm de haut pour une hauteur d'un élément principal de 268,0 cm = 266,6 cm de haut Epaisseur de la façade: 2,3 cm					
					
1 porte coulissante		pour une hauteur de 229,6 cm	pour une hauteur de 268,0 cm	pour une hauteur de 229,6 cm	pour une hauteur de 268,0 cm
Design Horizontal (SA) 	Cat. de prix I II	SA111050 - -	SA112050 - -	SA111060 - -	SA112060 - -
Design Vertical (SC) 	Cat. de prix I II	SC111050 - -	SC112050 - -	SC111060 - -	SC112060 - -
Design Ceinture (SB) 	Cat. de prix I II	SB111050 - -	SB112050 - -	SB111060 - -	SB112060 - -
Supplément de prix pour miroir Chaque panneau de porte coulissante peut être équipé d'un miroir contre paiement d'un supplément de prix. Des miroir ne sont pas possibles pour les portes d'une hauteur de 268,0 cm pour les éléments d'une largeur intérieure à partir de 118,0 cm. 		Supplément de prix pour miroir par chaque panneau de porte: -		Supplément de prix pour miroir par chaque panneau de porte: -	
Supplément de prix pour lamelles Chaque panneau de porte coulissante dans le Design Vertical (SC) peut être équipé des lamelles contre paiement d'un supplément de prix. Des lamelles ne sont pas possibles pour le Design Horizontal (SA) et Design Ceinture (SB). 	Cat. de prix I II	Supplément de prix pour lamelles par chaque panneau de porte: 0081025 - -		Supplément de prix pour lamelles par chaque panneau de porte: 0081026 - -	

Façades pour éléments principaux

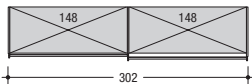
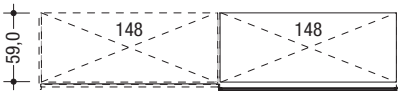
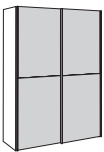
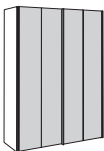

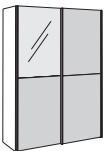
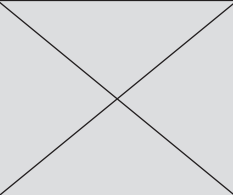
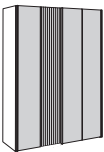



– Portes coulissantes

Façades pour éléments principaux – Portes coulissantes		Portes coulissantes pour éléments principaux d'une largeur intérieure de 148 cm	
<p>pour une hauteur d'un élément principal de 229,6 cm = 228,2 cm de haut</p> <p>pour une hauteur d'un élément principal de 268,0 cm = 266,6 cm de haut</p> <p>Epaisseur de la façade: 2,3 cm</p>		<p>Remarque: Les éléments principaux composés de 2 éléments doivent être équipés d'une porte coulissante à l'arrière et d'une porte coulissante à l'avant. Les portes coulissantes dans le Design Horizontal (SA) et Design Ceinture (SB) sont divisées verticalement pour la hauteur de 268,0 cm.</p>  	
1 porte coulissante		pour une hauteur de 229,6 cm	pour une hauteur de 268,0 cm
Design Horizontal (SA) 	Cat. de prix I II	SA111070 - -	SA112070 - -
Design Vertical (SC) 	Cat. de prix I II	SC111070 - -	SC112070 - -
Design Ceinture (SB) 	Cat. de prix I II	SB111070 - -	SB112070 - -
Supplément de prix pour miroir Chaque panneau de porte coulissante peut être équipé d'un miroir contre paiement d'un supplément de prix. Des miroir ne sont pas possibles pour les portes d'une hauteur de 268,0 cm pour les éléments d'une largeur intérieure à partir de 118,0 cm.		Supplément de prix pour miroir par chaque panneau de porte: -	
Supplément de prix pour lamelles Chaque panneau de porte coulissante dans le Design Vertical (SC) peut être équipé des lamelles contre paiement d'un supplément de prix. Des lamelles ne sont pas possibles pour le Design Horizontal (SA) et Design Ceinture (SB).		Supplément de prix pour lamelles par chaque panneau de porte: 0081027 - -	

Couvercle supérieur d'armoire

<p>Couvercle supérieur d'armoire 4,3 cm d'épaisseur, 68,6 cm de profondeur</p> <p>Toutes les armoires à portes coulissantes peuvent être équipées d'un couvercle supérieur d'armoire complémentaire. Le couvercle supérieur d'armoire est facturé par tranche de 10 cm commencée. Pour simplifier, il est nécessaire de calculer la largeur totale de l'armoire. Les couvercles supérieurs d'armoire sont d'un seul tenant jusqu'à une largeur maximale de 275 cm.</p>	<p>Cat. de prix I II</p>	 Prix par tranche de 10 cm commencée:
		<p>0300020</p> <p>-</p> <p>-</p>

Eclairage

<p>Toutes les armoires à portes coulissantes peuvent être équipés, au choix, d'un profilé de corniche avec éclairage LED ou d'une lampe LED en saillie. Il est prévu, au-dessus de chaque élément d'armoire, un spot LED intégré (2 W), un caisson lumineux LED (3,2 W) ou une lampe LED en saillie (3,2 W). Dans tous les cas, il est indispensable de faire un dessin.</p> <p>La commande s'effectue de façon standard par un interrupteur au sol. Une télécommande radio est également disponible comme variante contre paiement d'un supplément de prix. La télécommande radio est composée d'un émetteur et d'un récepteur avec lesquels il est possible d'allumer et d'éteindre l'ensemble de l'éclairage. En présence de la télécommande radio, l'interrupteur au sol n'est pas livré.</p>		
<p>Télécommande radio</p> <p>Supplément de prix pour télécommande radio avec changement de température de couleur (émetteur + récepteur) Réf. 2119 -</p>		
<p>Profilé de corniche avec spots LED intégrés Supplément de prix pour chaque spot complémentaire (2 W) Réf. 386 -</p>		<p>Ce produit contient une source lumineuse de classe d'efficacité énergétique F. 12 V.</p> 
<p>Profilé de corniche avec caisson lumineux LED intégré Supplément de prix pour chaque caisson lumineux complémentaire (3,2 W) Réf. 385 -</p>		<p>Ce produit contient une source lumineuse de classe d'efficacité énergétique F. 12 V.</p> 
<p>Lampe LED en saillie Supplément de prix pour chaque lampe complémentaire (3,2 W) Réf. 3961 / 3971 -</p>		<p>Ce produit contient une source lumineuse de classe d'efficacité énergétique E. 12 V.</p> 



Aménagement intérieur d'armoire

L'aménagement intérieur d'armoire de grande qualité, conçu par hülsta, répond aux plus grandes exigences de l'agencement individuel. Le grand nombre des différents articles, l'étendue des dimensions, ainsi que les diverses finitions en soulignent l'abondance et la variété. Cet aménagement intérieur convient à toutes les armoires – qu'elles soient à portes ouvrantes, pliantes ou coulissantes et au système d'espace Multi-Forma.

Éléments fonctionnels

L'aménagement intérieur d'armoire se caractérise par de nombreux éléments fonctionnels:

- Tablettes pour éléments droits ou façonnés, également pour éléments panorama et solutions d'angle, tablette de présentation, tapis de protection
- Tablettes y compris tringle à vêtements avec éclairage LED intégré pour éléments droits, avec allumage et extinction automatiques ou avec interrupteur au sol
- Tablettes lumineuses LED pour éléments droits et pour armoire d'angle à portes ouvrantes, avec allumage et extinction automatiques ou avec interrupteur au sol
- Tringles à vêtements pour éléments droits et éléments d'extrémité façonnés
- Porte-cravates et porte-pantalons, également extensibles
- Miroir intérieur monté sur la face intérieure d'une porte d'armoire
- Sets de montage pour compartiments intérieurs et lift pour vêtements

Tiroirs

Pour une utilisation optimale de l'armoire, le libre aménagement au sein de la trame permet d'aménager personnellement l'intérieur de l'armoire.

- Libre aménagement au sein de la trame avec des corps d'élément en 5 hauteurs, tiroirs avec façade en bois ou en verre
- Séparation pour cravates ou pour linge pour tiroirs avec façade en verre

Détails de qualité

- **hülsta-SoftFlow:** tous les tiroirs sur rails invisibles à ouverture totale et fermeture automatique amortie
- Porte-cravates en chromé de grande qualité
- Bâti des tiroirs toujours en gris
- Montage facilité grâce à des ferrures spéciales
- Toutes les éléments intérieurs sont équipés d'un système latéral permettant de respecter un certain espace facilitant la sortie lorsque les portes sont ouvertes
- Toutes les parties en bois sont disponibles dans différentes finitions

Charges maximales

Charges maximales:

Charge maxi des tablettes en bois (jusqu'à une largeur de 58 cm): 35 kg



Charge maxi des tablettes en bois (d'une largeur de 58 à 98 cm): 30 kg

Charge maxi des tablettes en bois (à partir d'une largeur de 98 cm) ainsi que des tiroirs: 25 kg



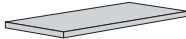
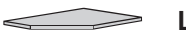
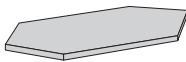
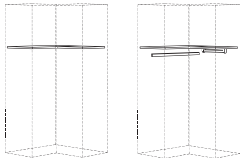
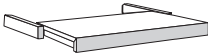

Tableau des finitions



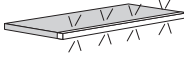

No. de la finition	Finitions
1058 0664	Laqué blanc pur Laqué anthracite

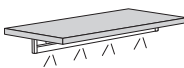
Veuillez indiquer lors de la commande le nom du programme pour lequel vous commandez l'aménagement intérieur.

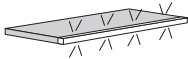

		pour largeurs intérieures d'armoire de	Référence	
 <p>Tablette 2,3 cm d'épaisseur (jusqu'à 108 cm de large) 2,6 cm d'épaisseur (entre 118 et 148 cm de large) 2,6 cm d'épaisseur y compris traverse de renfort (à partir de 158 cm de large)</p>	pour éléments droits	28 cm	79001	-
		38 cm	79002	-
 L	pour éléments d'extrémité façonnés de Multi-Forma	48 cm	790081 L 790082 R	-
		98 cm	790091 L 790092 R	-
 <p>Tablette d'angle pour armoire d'angle 45° à portes ouvrantes, 2,3 cm d'épaisseur</p>	sans tringle à vêtements		79020	-
	avec tringle à vêtements	Tringle à vêtements en chrome brillant	79021	-
		Tringle à vêtements en anthracite	79022	-
 <p>Tablette d'angle pour armoire d'angle 90° à portes ouvrantes avec accès total, 2,3 cm d'épaisseur</p>	sans tringles à vêtements		790521 L 790522 R	-
	avec 2 tringles à vêtements	Tringles à vêtements en chrome brillant	790531 L 790532 R	-
		Tringles à vêtements en anthracite	790533 L 790534 R	-
 <p>Tablette extensible 7,2 cm de haut</p> <p>La tablette extensible ne peut être utilisée que dans les éléments à portes ouvrantes.</p>	pour éléments droits	48 cm	79413	-
		78 cm	79414	-
		98 cm	79416	-
<p>Supplément de prix pour tablette extensible dans une largeur spéciale</p>			99910	-
 <p>Tablette de présentation 2,3 cm d'épaisseur; bord avant avec baguette d'une hauteur de 6,0 cm</p> <p>Hauteur pour le montage: env. 17,5 cm pour un montage incliné</p>	pour éléments droits	48 cm	79503	-
		58 cm	79502	-
 <p>Tapis de protection en matière synthétique couleur argent; pour tablettes de présentation</p>	pour éléments droits	68 cm	79508	-
		78 cm	79504	-
		88 cm	79505	-
		98 cm	79506	-
		108 cm	795065	-
		48 cm	79563	-
		58 cm	79562	-
		68 cm	79568	-
		78 cm	79564	-
		88 cm	79565	-
		98 cm	79566	-
		108 cm	795665	-

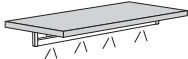
Aménagement intérieur d'armoire

Eclairage LED allumage et extinction automatiques grâce à un capteur				pour largeurs intérieures d'armoire de	Référence		
 <p>Tablette lumineuse LED 2,9 cm d'épaisseur, avec éclairage LED; allumage et extinction automatiques grâce à un capteur</p> <p>Il n'est pas recommandé de planifier ces tablettes lumineuses derrière des portes ouvrantes dans le Design Verre (GL) et dans le système d'espace Multi-Forma.</p> <p>Ce produit contient une source lumineuse de classe d'efficacité énergétique F. 12 V.</p> 	pour éléments droits		3,4 W	38 cm	79732	-	
			4,3 W	48 cm	79733	-	
			5,3 W	58 cm	797302	-	
			6,3 W	68 cm	797038	-	
			7,2 W	78 cm	79734	-	
			8,2 W	88 cm	79735	-	
			9,0 W	98 cm	79736	-	
			10,1 W	108 cm	797365	-	
			11,0 W	118 cm	797368	-	
			12,0 W	128 cm	797377	-	
			12,5 W	133 cm	797366	-	
			13,0 W	138 cm	797378	-	
			14,0 W	148 cm	797367	-	
			15,0 W	158 cm	79737	-	
	18,7 W	198 cm	79738	-			
<p>sans tringle à vêtements</p> <p>pour armoire d'angle 45° à portes ouvrantes</p>		4,4 W		79739	-		
	<p>avec tringle à vêtements</p>	4,4 W	Tringle à vête- ments en chrome brillant	79740	-		
		4,4 W	Tringle à vêtements en anthracite	79741	-		
 <p>Tablette y compris tringle à vêtements avec éclairage LED intégré allumage et extinction automatiques grâce à un capteur</p> <p>Tablette et tringle à vêtements dans la même finition que l'aménagement intérieur de l'armoire</p> <p>Il n'est pas recommandé de planifier ces tablettes derrière des portes ouvrantes dans le Design Verre (GL) et dans le sys- tème d'espace Multi-Forma.</p> <p>Ce produit contient une source lumineuse de classe d'efficacité énergétique F. 12 V.</p> 	pour éléments droits	Tablette et tringle à vêtements en blanc pur	2,6 W	38 cm	797317	-	
			3,5 W	48 cm	797303	-	
			4,4 W	58 cm	797304	-	
			5,3 W	68 cm	797305	-	
			6,2 W	78 cm	797306	-	
			7,1 W	88 cm	797307	-	
			8,0 W	98 cm	797308	-	
			8,9 W	108 cm	797309	-	
			9,8 W	118 cm	797310	-	
			10,7 W	128 cm	797311	-	
		11,2 W	133 cm	797312	-		
		11,6 W	138 cm	797313	-		
		12,5 W	148 cm	797314	-		
		13,4 W	158 cm	797315	-		
		17,0 W	198 cm	797316	-		
		<p>Tablette et tringle à vêtements en anthracite</p>		2,6 W	38 cm	797417	-
			3,5 W	48 cm	797403	-	
			4,4 W	58 cm	797404	-	
			5,3 W	68 cm	797405	-	
			6,2 W	78 cm	797406	-	
7,1 W	88 cm		797407	-			
8,0 W	98 cm		797408	-			
8,9 W	108 cm		797409	-			
9,8 W	118 cm		797410	-			
10,7 W	128 cm		797411	-			
11,2 W	133 cm	797412	-				
11,6 W	138 cm	797413	-				
12,5 W	148 cm	797414	-				
13,4 W	158 cm	797415	-				
17,0 W	198 cm	797416	-				

Eclairage LED avec interrupteur au sol				pour largeurs intérieures d'armoire de	Référence	
<p>Eclairage LED y compris interrupteur au sol. Pour la commande, une télécommande radio est disponible (contre un supplément de prix).</p>						
 <p>Tablette lumineuse LED 2,9 cm d'épaisseur, avec éclairage LED; avec interrupteur au sol</p> <p>A planifier uniquement derrière des portes ouvrantes dans le Design Verre (GL) et dans le système d'espace Multi-Forma.</p> <p>Ce produit contient une source lumineuse de classe d'efficacité énergétique F. 12 V. </p>	pour éléments droits	2,4 W 3,4 W 4,3 W 7,2 W 9,0 W	28 cm 38 cm 48 cm 78 cm 98 cm	79931 79932 79933 79934 79936	- - - - -	
	pour armoire d'angle 45° à portes ouvrantes	sans tringle à vêtements	4,4 W		79939	-
	avec tringle à vêtements	4,4 W	Tringle à vête- ments en chrome brillant	79940	-	
		4,4 W	Tringle à vêtements en anthracite	79941	-	
 <p>Tablette y compris tringle à vêtements avec éclairage LED intégré avec interrupteur au sol</p> <p>Tablette et tringle à vêtements dans la même finition que l'aménagement intérieur de l'armoire</p> <p>A planifier uniquement derrière des portes ouvrantes dans le Design Verre (GL) et dans le système d'espace Multi-Forma.</p> <p>Ce produit contient une source lumineuse de classe d'efficacité énergétique F. 12 V. </p>	pour éléments droits	Tablette et tringle à vêtements en blanc pur	3,5 W	28 cm 38 cm 48 cm 78 cm 98 cm	797518 797517 797503 797506 797508	- - - - -
		Tablette et tringle à vêtements en anthracite	3,5 W	28 cm 38 cm 48 cm 78 cm 98 cm	797618 797617 797603 797606 797608	- - - - -

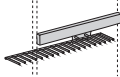
Aménagement intérieur d'armoire

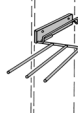
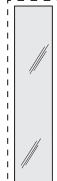
			pour largeurs intérieures d'armoire de	Référence	
 <p>Tringle à vêtements tube sans soudure avec 2 supports</p>	<p>Tringle à vêtements en chrome brillant</p>	<p>pour éléments droits et pour éléments de finition façonnés</p>	28 cm 38 cm 48 cm 58 cm 68 cm 78 cm 88 cm 98 cm 108 cm 118 cm 128 cm 133 cm 138 cm 148 cm 158 cm 198 cm	79011 79012 79013 790182 790018 79014 79015 79016 790165 790168 790177 790166 790178 790167 79017 79018	- - - - - - - - - - - - - - - -
	<p>Tringle à vêtements en anthracite</p>	<p>pour éléments droits et pour éléments de finition façonnés</p>	28 cm 38 cm 48 cm 58 cm 68 cm 78 cm 88 cm 98 cm 108 cm 118 cm 128 cm 133 cm 138 cm 148 cm 158 cm 198 cm	79111 79112 79113 791182 791018 79114 79115 79116 791165 791168 791177 791166 791178 791167 79117 79118	- - - - - - - - - - - - - - - -
 <p>Porte-cravates extensible chromé, pour montage sur la face intérieure du corps d'armoire</p> <p>pour 17 cravates</p> <p>13,0 cm de haut, 9,0 cm de large, 54,0 cm de profondeur</p>				79145	-
 <p>Porte-cravates chromé, pour montage sur la face intérieure gauche du corps d'armoire</p> <p>pour 18 cravates</p> <p>29,5 cm de haut, 25,0 cm de large, 8,0 cm de profondeur</p>				79144	-
 <p>Porte-cravates chromé, pour montage sur la face intérieure des portes ouvrantes</p> <p>pour 3 cravates</p> <p>1,3 cm de haut, 26,0 cm de large, 5,0 cm de profondeur</p>				79153	-
 <p>Porte-pantalons extensible chromé, pour montage sur la face intérieure du corps d'armoire</p> <p>pour 3 pantalons</p> <p>26,0 cm de haut, 50,5 cm de large, 7,5 cm de profondeur</p>				79146	-
 <p>Miroir intérieur pour montage sur la face intérieure des portes ouvrantes droites d'une hauteur de 229,6 ou 268,0 cm et d'une largeur de 40 ou 50 cm. Veuillez indiquer clairement sur la commande les portes ouvrantes devant être équipées d'un miroir intérieur.</p> <p>Veuillez vous adresser à votre conseiller hülsta si le miroir intérieur doit être livré séparément (c'est-à-dire s'il n'est pas déjà monté sur une porte ouvrante).</p>				79154	-



		pour largeurs intérieures d'armoire de	Référence	
 <p>Lift pour vêtements à deux bras, couleur aluminium, tringle à vêtements pivotante avec mécanisme de freinage</p> <p>Charge maxi: 10 kg</p>	pour armoires à portes ouvrantes	68 cm 78 cm 98 cm 108 cm	79183 79184 79186 791865	- - - -
	pour armoires à portes pliantes et coulissantes	78 cm 88 cm 98 cm 108 cm 118 cm	78184 78185 78186 781865 781875	- - - - -
 <p>Set de montage pour compartiments intérieurs pour éléments d'armoire à portes ouvrantes et pliantes ou pour corps d'élément ouverts du système d'espace Multi-Forma d'une largeur intérieure de 138, 158 et 198 cm, est composé de:</p> <p>1 cloison (toujours au centre au-dessous de la tablette fixe) et 1 tablette fixe</p> <p>Pour largeur de 138 cm: deux compartiments d'une largeur de 68 cm Pour largeur de 158 cm: deux compartiments d'une largeur de 78 cm Pour largeur de 198 cm: deux compartiments d'une largeur de 98 cm</p> <p>Des tiroirs doivent être prévus dans le set de montage pour compartiments intérieurs (voir page 97).</p>	1 unité de haut Hauteur totale: 22,2 cm	138 cm 158 cm 198 cm	791364 791374 791384	- - -
	2 unités de haut Hauteur totale: 41,4 cm	138 cm 158 cm 198 cm	791360 791370 791380	- - -
	3 unités de haut Hauteur totale: 60,6 cm	138 cm 158 cm 198 cm	791361 791371 791381	- - -
	4 unités de haut Hauteur totale: 79,8 cm	138 cm 158 cm 198 cm	791362 791372 791382	- - -
	5 unités de haut Hauteur totale: 99,0 cm	138 cm 158 cm 198 cm	791363 791373 791383	- - -
 <p>Cloison centrale pour les armoires à portes ouvrantes et pliantes ainsi que pour les éléments principaux ouverts du système d'espace Multi-Forma.</p> <p>Veuillez indiquer la hauteur exacte pour la réf. 79134!</p>	153,4 cm de haut (comme illustration)		79132	-
	153,5 - 259,7 cm de haut		79134	-

Illustration: réf. 79132

Aménagement intérieur d'armoire

Remarques importantes concernant l'utilisation de tiroirs dans les armoires

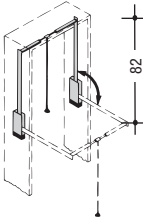
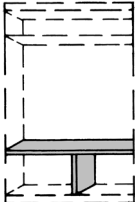
Les armoires à portes ouvrantes, pliantes et coulissantes et le système d'espace Multi-Forma peuvent être équipées d'accessoires complémentaires. Ces accessoires doivent toujours être montés des deux côtés sur les faces intermédiaires et d'extrémité de l'armoire, c'est-à-dire, que les accessoires doivent avoir la même largeur que l'intérieur de l'élément d'armoire (voir exemples 1 et 3-6). Il est malgré tout possible de monter les accessoires de façon qu'un des côtés n'atteigne pas une face latérale de l'élément. Dans ce cas, il est indispensable de commander un set d'habillage de corps (voir exemples 2, 7 et 8). Il n'est pas possible de monter les accessoires lorsque aucun des côtés ne repose contre une face latérale!

Pour l'aménagement intérieur des armoires, nous faisons une distinction entre les accessoires pour les armoires à portes ouvrantes et le système d'espace Multi-Forma et ceux pour les armoires à portes pliantes et coulissantes.

Les tiroirs faisant partie des accessoires pour **armoires à portes ouvrantes** et le **système d'espace Multi-Forma** sont équipés sur les deux côtés d'un habillage mince (voir l'élément de gauche des exemples 1 et 2).

Etant donné que les portes pliantes ou coulissantes ne peuvent pas s'ouvrir autant que les portes ouvrantes, les accessoires pour **armoires à portes pliantes et coulissantes** sont équipés d'un côté d'un habillage mince et de l'autre d'un habillage plus large. Pour cette raison les accessoires pour armoires à portes pliantes et coulissantes sont répartis dans les « **accessoires gauches** » = **L** (l'habillage plus large est monté à gauche de l'accessoire) et dans les « **accessoires droits** » = **R** (l'habillage plus large est monté à droite de l'accessoire).

Pour les **armoires à portes pliantes**, l'habillage plus large de l'accessoire doit être prévu du côté où se trouvent les ferrures des portes pliantes (voir les éléments du centre et de droite des exemples 1 et 2, ainsi que sur l'exemple 3). A noter: Un espace vers le mur d'un maximum de 5 cm est nécessaire afin de pouvoir bien ouvrir les portes pliantes. Cette distance est en rapport avec la poignée souhaitée. Si nécessaire, nous vous recommandons de prendre contact avec hülsta.

Pour les **armoires à 2 et 4 portes coulissantes**, l'habillage plus large de l'accessoire doit être toujours prévu au centre de l'élément à portes coulissantes (voir exemples 4 et 6). Il en est de même pour les éléments extérieurs des **armoires à 3 portes coulissantes**. Dans ce cas, l'accessoire de l'élément central est toujours équipé de l'habillage plus large sur le côté gauche (voir exemple 5). Si l'accessoire est prévu avec un habillage de corps (voir exemples 2, 7 et 8), les conditions mentionnées ci-dessus doivent être appliquées.

Si deux tiroirs sont prévus directement l'un à côté de l'autre, veuillez utiliser le set d'habillage de tiroirs (voir exemple 3).

A noter: Les dessins des pages suivantes représentent les accessoires pour les armoires à portes ouvrantes (c'est-à-dire, équipés de deux habillages minces)!

Exemple 1 Armoire à portes ouvrantes/pliantes

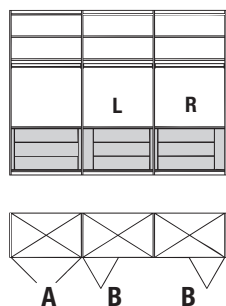

- A:** Accessoire dans élément à portes ouvrantes avec habillage mince des deux côtés
- B:** Accessoire dans élément à portes pliantes avec un habillage plus large du côté des ferrures des portes

Exemple 2 Armoire à portes ouvrantes/pliantes

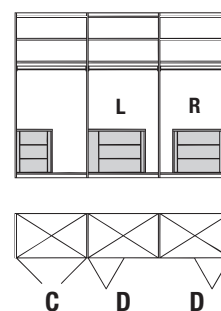

- C:** Accessoire reposant contre une seule face latérale de l'élément à portes ouvrantes avec habillage mince des deux côtés
- D:** Accessoire reposant contre une seule face latérale de l'élément à portes pliantes avec habillage plus large du côté des ferrures des portes

Exemple 3

Armoire à portes pliantes:
élément panorama avec set de montage pour compartiments
intérieurs d'une hauteur de 5 unités

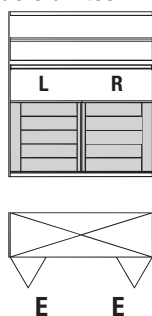

E: Accessoire dans élément à portes pliantes avec un habillage plus large du côté des ferrures des portes

Exemple 4

Armoire à 2 portes coulissantes

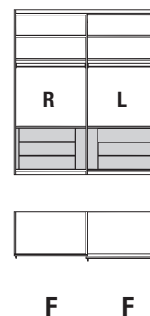

F: Accessoire dans armoire à portes coulissantes avec un habillage plus large du côté intérieur de l'élément à portes coulissantes

Exemple 5

Armoire à 3 portes coulissantes

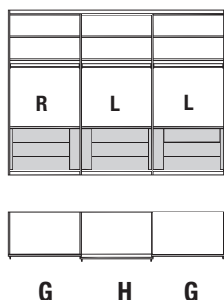

G: Accessoire dans armoire à portes coulissantes avec un habillage plus large du côté intérieur de l'élément à portes coulissantes
H: Accessoire dans armoire à portes coulissantes dans l'élément central avec habillage plus large toujours sur le côté gauche

Exemple 6

Armoire à 4 portes coulissantes

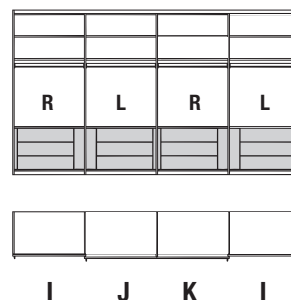

I: Accessoire dans armoire à portes coulissantes avec un habillage plus large du côté intérieur de l'élément à portes coulissantes
J: Accessoire dans l'élément central gauche de l'armoire à portes coulissantes avec habillage plus large toujours sur le côté gauche
K: Accessoire dans l'élément central droit de l'armoire à portes coulissantes avec habillage plus large toujours sur le côté droit

Exemple 7

Armoire à 2 portes coulissantes

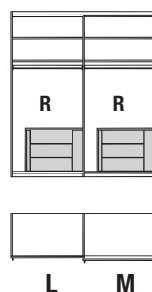

L: Accessoire reposant contre une seule face latérale de l'armoire à portes coulissantes avec habillage plus large du côté intérieur de l'élément à portes coulissantes
M: Etant donné que l'accessoire dans l'élément de droite de l'armoire à portes coulissantes ne repose que contre la face latérale de droite et non pas contre la face intérieure, l'habillage plus large peut également être monté contre le côté extérieur de l'élément à portes coulissantes.

Exemple 8

Armoire à 4 portes coulissantes

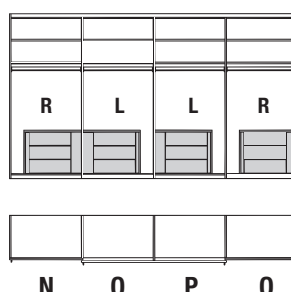



N: Accessoire reposant contre une seule face latérale de l'armoire à portes coulissantes avec habillage plus large du côté intérieur de l'élément à portes coulissantes
O: Accessoire reposant contre une seule face latérale dans l'élément central gauche de l'armoire à portes coulissantes avec habillage plus large toujours sur le côté gauche
P: Accessoire reposant contre une seule face latérale dans l'élément central droit de l'armoire à portes coulissantes avec habillage plus large toujours sur le côté droit
Q: Etant donné que l'accessoire dans l'élément de droite de l'armoire à portes coulissantes ne repose que contre la face latérale de droite et non pas contre la face intérieure, l'habillage plus large peut également être monté contre le côté extérieur de l'élément à portes coulissantes.

Aménagement intérieur d'armoire

Libre aménagement de l'intérieur de l'armoire de façon personnelle

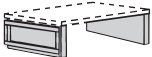
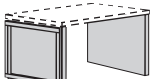
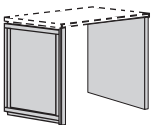
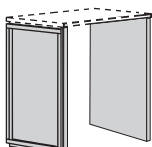
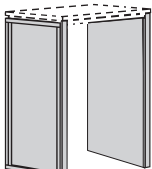
Tous les corps d'élément sont composés de faces latérales pouvant être équipés individuellement de différents tiroirs. Pour la finition supérieure, il faut impérativement prévoir un plateau de finition supérieur. Un habillage de corps doit être prévu lorsque le corps repose contre une seule face. Si deux corps sont prévus directement l'un à côté de l'autre, veuillez utiliser le set d'habillage de tiroirs. Accessoires: voir pages suivantes. Tiroirs avec **hülsta-SoftFlow**.

		pour largeurs intérieures d'armoire de	Références pour armoires à portes ouvrantes et sys- tème d'espace Multi-Forma		Références pour armoires à portes pliantes et coulissantes			
	Corps 1 unité	Hauteur totale: 21,5 cm	48 cm 58 cm 68 cm 78 cm 88 cm 98 cm 108 cm	460013 460012 460018 460014 460015 460016 460017	- - - - - - -	- - - - - - -	460112 L 460212 R 460118 L 460218 R 460114 L 460214 R 460115 L 460215 R 460116 L 460216 R 460117 L 460217 R	- - - - - - -
	Corps 2 unités	Hauteur totale: 40,7 cm	48 cm 58 cm 68 cm 78 cm 88 cm 98 cm 108 cm	460023 460022 460028 460024 460025 460026 460027	- - - - - - -	- - - - - - -	460122 L 460222 R 460128 L 460228 R 460124 L 460224 R 460125 L 460225 R 460126 L 460226 R 460127 L 460227 R	- - - - - - -
	Corps 3 unités	Hauteur totale: 59,9 cm	48 cm 58 cm 68 cm 78 cm 88 cm 98 cm 108 cm	460033 460032 460038 460034 460035 460036 460037	- - - - - - -	- - - - - - -	460132 L 460232 R 460138 L 460238 R 460134 L 460234 R 460135 L 460235 R 460136 L 460236 R 460137 L 460237 R	- - - - - - -
	Corps 4 unités	Hauteur totale: 79,1 cm	48 cm 58 cm 68 cm 78 cm 88 cm 98 cm 108 cm	460043 460042 460048 460044 460045 460046 460047	- - - - - - -	- - - - - - -	460142 L 460242 R 460148 L 460248 R 460144 L 460244 R 460145 L 460245 R 460146 L 460246 R 460147 L 460247 R	- - - - - - -
	Corps 5 unités	Hauteur totale: 98,3 cm	48 cm 58 cm 68 cm 78 cm 88 cm 98 cm 108 cm	460053 460052 460058 460054 460055 460056 460057	- - - - - - -	- - - - - - -	460152 L 460252 R 460158 L 460258 R 460154 L 460254 R 460155 L 460255 R 460156 L 460256 R 460157 L 460257 R	- - - - - - -
	Plateau de finition supérieure	2,3 cm d'épaisseur	48 cm 58 cm 68 cm 78 cm 88 cm 98 cm 108 cm	49253 49252 49258 49254 49255 49256 492566	- - - - - - -	- - - - - - -	49253 49252 49258 49254 49255 49256 492566	- - - - - - -

Libre aménagement de l'intérieur de l'armoire de façon personnelle

Tous les corps d'élément sont composés de faces latérales pouvant être équipés individuellement de différents tiroirs. Pour la finition supérieure, il faut impérativement prévoir un plateau de finition supérieur. Un habillage de corps doit être prévu lorsque le corps repose contre une seule face. Si deux corps sont prévus directement l'un à côté de l'autre, veuillez utiliser le set d'habillage de tiroirs. Accessoires: voir pages suivantes. Tiroirs avec **hülsta-SoftFlow**.

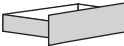
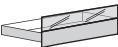
	pour largeurs intérieures d'armoire de	Références pour armoires à portes ouvrantes et sys- tème d'espace Multi-Forma		Références pour armoires à portes pliantes et coulissantes	
 <p>Tiroir 1 unité avec façade en bois 19,2 cm de haut</p>	48 cm 58 cm 68 cm 78 cm 88 cm 98 cm 108 cm	409263 409262 409268 409264 409265 409266 409267	- - - - - - -	- 409263 409262 409268 409264 409265 409266	- - - - - - -
 <p>Tiroir 1 unité avec façade en verre 19,2 cm de haut</p>	48 cm 58 cm 68 cm 78 cm 88 cm 98 cm 108 cm	409273 409272 409278 409274 409275 409276 409277	- - - - - - -	- 409273 409272 409278 409274 409275 409276	- - - - - - -

Aménagement intérieur d'armoire

Habillage de corps

(reposant contre une seule face); composé d'une face latérale et d'un plateau de finition supérieur. Un habillage de corps doit être prévu lorsque le corps repose contre une seule face dans l'armoire (exemple: un corps d'une largeur de 48 cm est prévu dans une armoire d'une largeur intérieure de 98 cm, de sorte qu'un côté du corps est monté à l'intérieur de l'armoire et l'autre côté du corps est indépendant dans l'armoire).

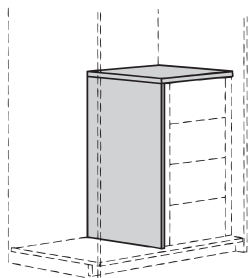

		pour largeurs intérieures d'armoire de	Références pour armoires à portes ouvrantes et sys- tème d'espace Multi-Forma	Références pour armoires à portes pliantes et coulissantes	
	pour une hauteur de 1 unité	48 cm	40413	40413	-
		58 cm	40412	40412	-
		68 cm	40418	40418	-
		78 cm	40414	40414	-
		88 cm	40415	40415	-
		98 cm	40416	40416	-
		108 cm	404166	404166	-
	pour une hauteur de 2 unités	48 cm	40423	40423	-
		58 cm	40422	40422	-
		68 cm	40428	40428	-
		78 cm	40424	40424	-
		88 cm	40425	40425	-
		98 cm	40426	40426	-
		108 cm	404266	404266	-
	pour une hauteur de 3 unités	48 cm	40433	40433	-
		58 cm	40432	40432	-
		68 cm	40438	40438	-
		78 cm	40434	40434	-
		88 cm	40435	40435	-
		98 cm	40436	40436	-
		108 cm	404366	404366	-
	pour une hauteur de 4 unités	48 cm	40443	40443	-
		58 cm	40442	40442	-
		68 cm	40448	40448	-
		78 cm	40444	40444	-
		88 cm	40445	40445	-
		98 cm	40446	40446	-
		108 cm	404466	404466	-
	pour une hauteur de 5 unités	48 cm	40453	40453	-
		58 cm	40452	40452	-
		68 cm	40458	40458	-
		78 cm	40454	40454	-
		88 cm	40455	40455	-
		98 cm	40456	40456	-
		108 cm	404566	404566	-



Habillage de corps

Accessoires

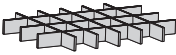
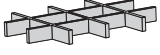
Les tiroirs peuvent être équipés de répartitions intérieures. Le support pantalons extensible est prévu pour un montage sur une face intérieure de l'armoire. Le plateau de desserte est un extra complétant le support pantalons extensible.

	pour largeurs intérieures d'armoire de	Références pour armoires à portes ouvrantes et système d'espace Multi-Forma		Références pour armoires à portes pliantes et coulissantes																									
 <p>Répartition pour cravates Nous recommandons d'utiliser cette répartition uniquement dans les tiroirs avec façade en verre. 5,6 cm de haut</p> <p>Nombre des compartiments pour cravates:</p> <table border="1"> <thead> <tr> <th>pour largeur intérieure d'armoire de:</th> <th>Portes ouvrantes/ système d'espace</th> <th>Portes pliantes/ coulissantes</th> </tr> </thead> <tbody> <tr><td>48 cm</td><td>12</td><td>-</td></tr> <tr><td>58 cm</td><td>16</td><td>12</td></tr> <tr><td>68 cm</td><td>20</td><td>16</td></tr> <tr><td>78 cm</td><td>24</td><td>20</td></tr> <tr><td>88 cm</td><td>28</td><td>24</td></tr> <tr><td>98 cm</td><td>32</td><td>28</td></tr> <tr><td>108 cm</td><td>32</td><td>32</td></tr> </tbody> </table>	pour largeur intérieure d'armoire de:	Portes ouvrantes/ système d'espace	Portes pliantes/ coulissantes	48 cm	12	-	58 cm	16	12	68 cm	20	16	78 cm	24	20	88 cm	28	24	98 cm	32	28	108 cm	32	32	48 cm 58 cm 68 cm 78 cm 88 cm 98 cm 108 cm	49283 49282 49288 49284 49285 49286 492866	- - - - - - -	- 49283 49282 49288 49284 49285 49286	- - - - - - -
pour largeur intérieure d'armoire de:	Portes ouvrantes/ système d'espace	Portes pliantes/ coulissantes																											
48 cm	12	-																											
58 cm	16	12																											
68 cm	20	16																											
78 cm	24	20																											
88 cm	28	24																											
98 cm	32	28																											
108 cm	32	32																											
 <p>Répartition pour linge Nous recommandons d'utiliser cette répartition uniquement dans les tiroirs avec façade en verre. 5,6 cm de haut</p> <p>Nombre des compartiments pour linge:</p> <table border="1"> <thead> <tr> <th>pour largeur intérieure d'armoire de:</th> <th>Portes ouvrantes/ système d'espace</th> <th>Portes pliantes/ coulissantes</th> </tr> </thead> <tbody> <tr><td>48 cm</td><td>6</td><td>-</td></tr> <tr><td>58 cm</td><td>9</td><td>6</td></tr> <tr><td>68 cm</td><td>12</td><td>9</td></tr> <tr><td>78 cm</td><td>15</td><td>12</td></tr> <tr><td>88 cm</td><td>15</td><td>15</td></tr> <tr><td>98 cm</td><td>15</td><td>15</td></tr> <tr><td>108 cm</td><td>15</td><td>15</td></tr> </tbody> </table>	pour largeur intérieure d'armoire de:	Portes ouvrantes/ système d'espace	Portes pliantes/ coulissantes	48 cm	6	-	58 cm	9	6	68 cm	12	9	78 cm	15	12	88 cm	15	15	98 cm	15	15	108 cm	15	15	48 cm 58 cm 68 cm 78 cm 88 cm 98 cm 108 cm	49293 49292 49298 49294 49295 49296 492966	- - - - - - -	- 49293 49292 49298 49294 49295 49296	- - - - - - -
pour largeur intérieure d'armoire de:	Portes ouvrantes/ système d'espace	Portes pliantes/ coulissantes																											
48 cm	6	-																											
58 cm	9	6																											
68 cm	12	9																											
78 cm	15	12																											
88 cm	15	15																											
98 cm	15	15																											
108 cm	15	15																											
 <p>Support pantalons extensible composé de faces latérales et plateau de desserte. Pour la finition supérieure, il faut impérativement prévoir un plateau de finition supérieur. Montage sur les faces intérieures de l'armoire à une hauteur de 98,3 cm.</p> <p>Plateau de desserte à 3 compartiments, 2,7 cm de haut, 24,3 cm de large, 10,7 cm de profondeur, en matière synthétique grise, reposant dans le secteur arrière du support pantalons</p> <p>Hauteur totale du support pantalons extensible, y compris plateau supérieur: 21,5 cm; bloc 19,2 cm de haut, 55,0 cm de profondeur</p> <p>Nombre des compartiments pour pantalons / nombre des plateaux de desserte:</p> <table border="1"> <thead> <tr> <th>pour largeur intérieure d'armoire de:</th> <th>Portes ouvrantes/ système d'espace</th> <th>Portes pliantes/ coulissantes</th> </tr> </thead> <tbody> <tr><td>68 cm</td><td>10 / 1</td><td>-</td></tr> <tr><td>78 cm</td><td>12 / 2</td><td>10 / 1</td></tr> <tr><td>88 cm</td><td>14 / 2</td><td>12 / 2</td></tr> <tr><td>98 cm</td><td>16 / 2</td><td>14 / 2</td></tr> <tr><td>108 cm</td><td>-</td><td>16 / 2</td></tr> </tbody> </table>	pour largeur intérieure d'armoire de:	Portes ouvrantes/ système d'espace	Portes pliantes/ coulissantes	68 cm	10 / 1	-	78 cm	12 / 2	10 / 1	88 cm	14 / 2	12 / 2	98 cm	16 / 2	14 / 2	108 cm	-	16 / 2	68 cm 78 cm 88 cm 98 cm 108 cm	40008 40004 40005 40006 -	- - - - -	- 400014 L 400015 L 400016 L 400017 L	- 400024 R 400025 R 400026 R 400027 R	- - - - -					
pour largeur intérieure d'armoire de:	Portes ouvrantes/ système d'espace	Portes pliantes/ coulissantes																											
68 cm	10 / 1	-																											
78 cm	12 / 2	10 / 1																											
88 cm	14 / 2	12 / 2																											
98 cm	16 / 2	14 / 2																											
108 cm	-	16 / 2																											

Aménagement intérieur d'armoire

Hauteurs spéciales:

En règle générale, les hauteurs spéciales ne sont pas possibles.

Largeurs spéciales:

Corps d'élément **0091115** -
 Plateau de finition supérieur **0091310** sans supplément

Profondeurs spéciales:

Corps d'élément **0093115** -
 Plateau de finition supérieur **0093310** sans supplément

Portes ouvrantes et système d'espace Multi-Forma

De manière standard, les tiroirs des accessoires pour les armoires à portes ouvrantes et pour le système d'espace Multi-Forma sont équipés des deux côtés d'un habillage mince d'une largeur de 4,5 cm (voir pour cela les pages **94-95**). Cette largeur de l'habillage est modifiée pour l'aménagement intérieur des armoires d'une largeur spéciale.

Si par exemple une armoire à portes ouvrantes est souhaitée dans une largeur spéciale de 64 cm, l'aménagement intérieur sera prévu dans la largeur standard inférieure la plus proche. Cela signifie le souhait d'un aménagement intérieur d'armoire une largeur de 58 cm. La différence en largeur résultante de 6 cm est égalisée en fabricant des habillages dont la largeur est augmentée de 3 cm par rapport à la largeur standard de 4,5 cm (= 7,5 cm de chaque côté).

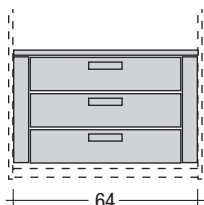

Armoire d'une largeur intérieure spéciale de 64 cm

58

Largeur standard de 58 cm de l'aménagement intérieur

3|4,5 4,5|3
 ||| |||
 7,5 7,5

La largeur de l'habillage est alors de 7,5 cm de chaque côté

Armoires à portes pliantes et à portes coulissantes

De manière standard, les tiroirs des accessoires pour les armoires à portes pliantes et à portes coulissantes sont équipés d'un côté d'un habillage mince d'une largeur de 4,5 cm et de l'autre côté d'un habillage large d'une largeur de 14,5 cm (voir pour cela les pages **94-95**). La largeur de l'habillage mince est modifiée pour l'aménagement intérieur des armoires d'une largeur spéciale.

Si par exemple une armoire à portes pliantes est souhaitée dans une largeur spéciale de 82 cm, l'aménagement intérieur sera prévu dans la largeur standard inférieure la plus proche. Cela signifie le souhait d'un aménagement intérieur d'armoire une largeur de 78 cm. La différence en largeur résultante de 4 cm est égalisée en fabricant un habillage mince dont la largeur est augmentée de 4 cm par rapport à la largeur standard de 4,5 cm (= 8,5 cm). L'habillage d'une largeur de 14,5 cm garde toujours sa largeur.

L/R = gauche / droite (voir pour cela pages **94-95**)

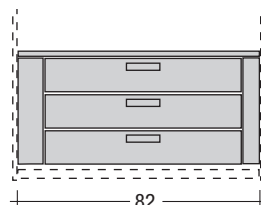

L

Armoire d'une largeur intérieure spéciale de 82 cm

78

Largeur standard de 78 cm de l'aménagement intérieur

4|4,5 14,5
 ||| |||

L'habillage large garde toujours sa largeur de 14,5 cm, l'habillage mince est alors de 8,5 cm



Possibilités de commande de l'éclairage: Télécommande radio avec changement de température de couleur

Télécommande radio avec changement de température de couleur

L'équipement standard pour la commande de l'éclairage est composé d'un interrupteur au sol placé à l'extérieur des meubles. La température de la couleur des lampes LED est blanc froid lors de l'utilisation de l'interrupteur au sol. Comme autre version, l'équipement d'une télécommande radio 4 canaux est également possible contre paiement d'un supplément de prix. A l'aide de chacun des 4 canaux, il est possible d'allumer et d'éteindre plusieurs lampes. Les 4 canaux sont chacun équipés par touche d'un variateur d'intensité séparé. La température de la couleur de chacun des 4 canaux peut être réglée progressivement du blanc froid (environ 6500 kelvin = réglage de base des lampes LED) au blanc chaud (environ 2700 kelvin). Il est nécessaire de commander une télécommande radio si le blanc chaud est souhaité. De plus, il est possible d'allumer ou d'éteindre tous les canaux à l'aide des touches « Tous allumés » ou « Tous éteints ». La télécommande radio est composée d'un émetteur et d'un récepteur. Si plusieurs récepteurs sont nécessaires pour une étude de mobilier, ceux-ci et le câblage correspondant seront prévus en usine (sans supplément de prix). L'interrupteur au sol n'est pas livré lors de l'utilisation de la télécommande radio.

Lors de l'utilisation de la télécommande radio, les points suivants sont à noter:

- Le récepteur est positionné derrière le fond ou sous le plateau de socle (un espace d'un minimum de 20 mm est nécessaire au-dessous du plateau de socle).
- La puissance totale de tous les éclairages prévus pour chaque récepteur ne doit pas dépasser 30 W.
- 4 fréquences = 4 groupes de lampes
- 1 groupe de lampes = x lampes
- Toutes les lampes d'un groupe de lampes peuvent avoir une intensité réglée à la même valeur.
- La température de couleur est modifiée pour toutes les lampes de tous les groupes de lampes.
- La télécommande radio ne peut pas être utilisée dans les réseaux 110 V.

Veillez impérativement respecter le mode d'emploi et la notice de programmation!

Télécommande radio à 4 fréquences avec changement de température de couleur

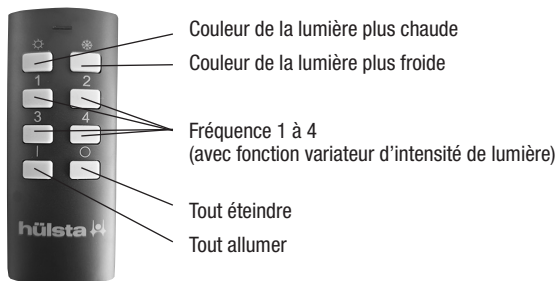

Télécommande radio à 4 fréquences avec changement de température de couleur

Référence

2119

-

Exemples d'utilisation (représentation schématique)

Exemple 1

Eclairage dans un seul meuble

La fréquence 1 allume/éteint (et fait varier) toutes les lampes du groupe 1, c'est-à-dire le spot LED de la vitrine de gauche

La fréquence 2 allume/éteint (et fait varier) toutes les lampes du groupe 2, c'est-à-dire les spots LED dans le compartiment ouvert

La fréquence 3 allume/éteint (et fait varier) toutes les lampes du groupe 3, c'est-à-dire le spot LED de la vitrine de droite

Remarque:

La puissance totale de tous les éclairages prévus pour chaque récepteur ne doit pas dépasser 30 W. La température de couleur est modifiée pour toutes les lampes de tous les groupes de lampes.

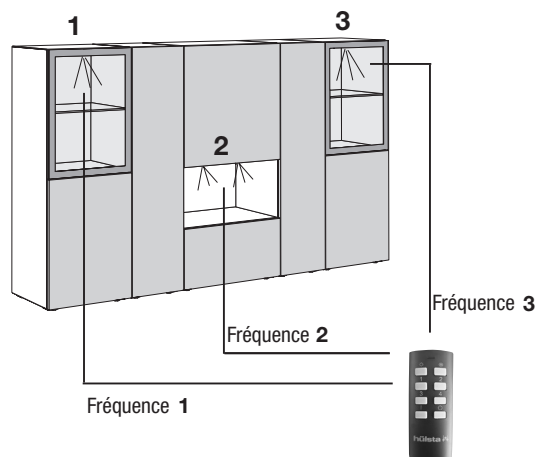

Exemple 2

Eclairage de plusieurs meubles séparés

La fréquence 1 allume/éteint (et fait varier) toutes les lampes du groupe 1, c'est-à-dire le spot LED et les rampes lumineuses LED de la vitrine de gauche

La fréquence 2 allume/éteint (et fait varier) toutes les lampes du groupe 2, c'est-à-dire les spots LED et les rampes lumineuses LED de la vitrine centrale

La fréquence 3 allume/éteint (et fait varier) toutes les lampes du groupe 3, c'est-à-dire le spot LED et les rampes lumineuses LED de la vitrine de droite

Remarque:

La puissance totale de tous les éclairages prévus pour chaque récepteur ne doit pas dépasser 30 W. La température de couleur est modifiée pour toutes les lampes de tous les groupes de lampes.

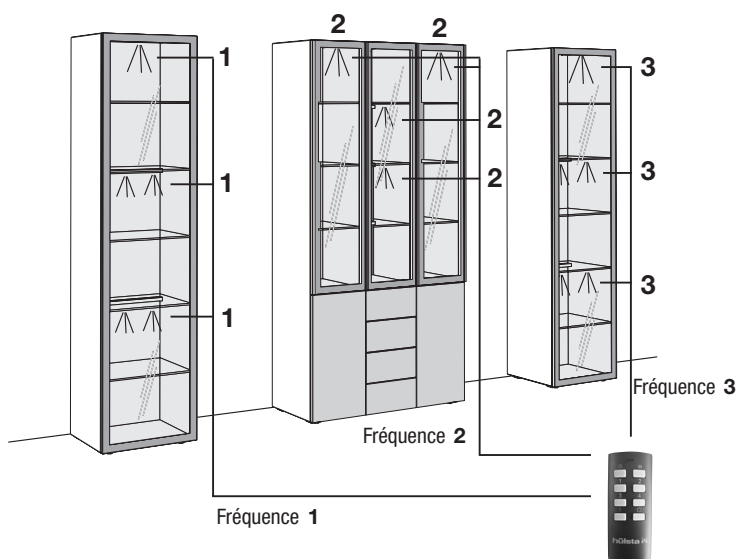

Exemple 3

Eclairage de plusieurs meubles séparés

La fréquence 1 allume/éteint (et fait varier) toutes les lampes du groupe 1, c'est-à-dire les spots LED de la vitrine de gauche, centrale et de droite

La fréquence 2 allume/éteint (et fait varier) toutes les lampes du groupe 2, c'est-à-dire les rampes lumineuses LED supérieures de la vitrine de gauche, centrale et de droite

La fréquence 3 allume/éteint (et fait varier) toutes les lampes du groupe 3, c'est-à-dire les rampes lumineuses LED inférieures de la vitrine de gauche, centrale et de droite

Remarque:

La puissance totale de tous les éclairages prévus pour chaque récepteur ne doit pas dépasser 30 W. La température de couleur est modifiée pour toutes les lampes de tous les groupes de lampes.

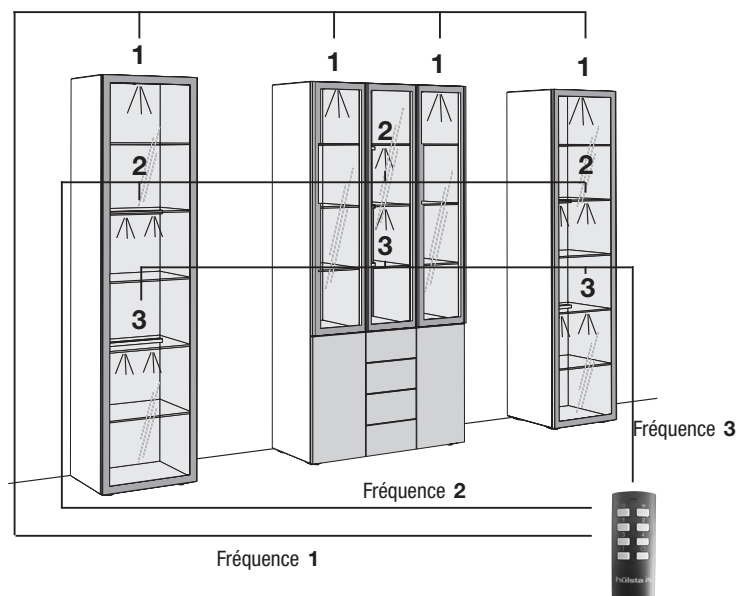

Hauteurs spéciales, largeurs spéciales, profondeurs spéciales

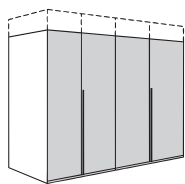

Hauteurs spéciales

- Les armoires à portes ouvrantes, pliantes et coulissantes peuvent être recoupées en hauteur par intervalles de 1,0 cm.
- Il est recommandé de prévoir un plateau supérieur au-dessous de la hauteur des yeux. Veuillez l'indiquer sur la commande!

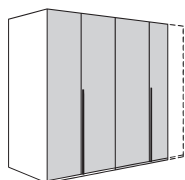

Largeurs spéciales

Applicables uniquement pour les armoires à portes ouvrantes et pliantes

- Les éléments 1 porte, ferrures à gauche ou à droite, peuvent être recoupés jusqu'à une largeur de 25 cm (exception pour les portes façonnées).
- Les éléments 2 portes peuvent être recoupés sur les deux côtés jusqu'à une largeur totale de 50 cm (exception pour les portes façonnées).
- L'agencement intérieur comme les tiroirs ou autres garnitures ne peuvent pas être recoupés en largeur.
- Informations concernant la recoupe en largeur des armoires à portes coulissantes Multi-Forma: voir fabrications spéciales Multi-Forma.

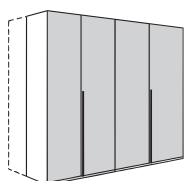

Profondeurs spéciales

- La recoupe en profondeur est effectuée sur les faces latérales, le socle, la corniche et les tablettes.
- L'agencement intérieur comme les tiroirs ou autres garnitures ne peuvent pas être recoupés en profondeur.
- La recoupe maximum des armoires à portes ouvrantes et pliantes est de 30,0 cm.
- La recoupe maximum en présence de portes ouvrantes façonnées est de 9,0 cm.
- La recoupe maximum des armoires à portes coulissantes est de 30 cm.
- Veuillez noter que, pour des raisons techniques lors de la fabrication, il n'est pas possible de réaliser chaque profondeur spéciale:
Entre 0 et 2,5 cm, la recoupe est toujours de 2,5 cm.
Entre 4,5 et 5,0 cm, la recoupe est toujours de 5,0 cm.
Entre 27,0 et 27,5 cm, la recoupe est toujours de 27,5 cm.

Remarques concernant la détermination des cotes d'une coupe en biais

Coupe en biais sur le côté

Les coupes en biais sur le côté ne sont possibles que sur des éléments 1 porte. Les ferrures (à gauche ou à droite) sont placées sur le côté le plus haut de l'élément.

Mesures nécessaires:

- H 1 = Hauteur sous plafond
- H 2 = Hauteur du biais (Lorsqu'un écart est souhaité entre le mur et l'armoire ou l'élément, veuillez indiquer la distance exacte.)
- B 1 = Largeur du biais
- B 2 = Largeur du biais
- G = Largeur totale
- S = Largeur de l'armoire

Attention!

- Lorsque le biais recouvre la position d'une poignée, la porte concernée est équipée en usine d'une poignée placée plus bas.
- Etant donné que les planchers, les plafonds et les murs ne sont jamais parfaitement droits, il est nécessaire d'utiliser un niveau à bulle pour déterminer les dimensions exactes de la pièce.
- Lorsqu'une corniche est prévue, veuillez indiquer si celle-ci doit être poursuivie dans le biais.

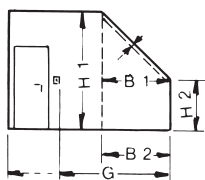
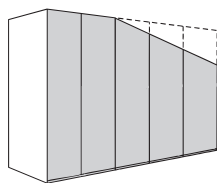

Coupe en biais sur l'arrière

Les coupes en biais sur l'arrière sont possibles sur tous les éléments d'armoires.

Mesures nécessaires:

- H 1 = Hauteur sous plafond
- H 2 = Hauteur du biais (Lorsqu'un écart est souhaité entre le mur et l'armoire ou l'élément, veuillez indiquer la distance exacte.)
- T 1 = Profondeur du biais
- T 2 = Profondeur du biais

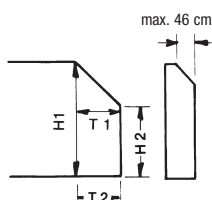
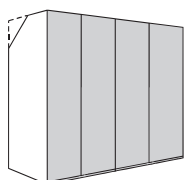

MULTI-FORMA

Articles spéciaux

Hauteurs spéciales:

Corps d'armoire	0092130	sans supplément
Façades d'armoire:		
Porte ouvrante/pliante - Bois / laqué brillant	0092220	sans supplément
Porte ouvrante/pliante - Miroir	0092221	sans supplément
Porte ouvrante - Design Verre (GL)	0092222	-
Porte coulissante - Bois / laqué brillant	0092230	sans supplément
Élément d'extrémité ouvert sur le côté	0092430	sans supplément

Hauteurs spéciales sont impossibles pour les tiroirs.

Largeurs spéciales:

Corps d'armoire	0091110	sans supplément
Façades d'armoire:		
Porte ouvrante/pliante - Bois / laqué brillant	0091220	sans supplément
Porte ouvrante/pliante - Miroir	0091221	sans supplément
Porte ouvrante - Design Verre (GL)	0091222	-
Porte coulissante - Bois / laqué brillant	0091230	sans supplément
Tiroir - Bois / laqué brillant	0091240	sans supplément

Largeurs spéciales sont impossibles pour les éléments d'extrémité façonnés à portes ouvrantes et pour les portes dans le Design Lamelle (LA).

Lors de la commande de tablettes et de tringles complémentaires

Recoupe de chaque tablette	0091310	sans supplément
Recoupe de chaque tringle	0091320	sans supplément

Recoupes en largeur des armoires à portes coulissantes: **largeurs minimales**

Armoire à 2 portes coulissantes (toutes les largeurs):
recoupe jusqu'à une largeur minimale de 152,0 cm
(veuillez tenir compte de la prochaine dimension moins large!)
Armoire à 3 portes coulissantes (largeur de 242 cm):
recoupe jusqu'à une largeur minimale de 227,0 cm
Armoire à 3 portes coulissantes (largeurs de 272, 302 et 332 cm):
recoupe jusqu'à une largeur minimale de 243,0 cm
(veuillez tenir compte de la prochaine dimension moins large!)
Armoire à 4 portes coulissantes (toutes les largeurs):
recoupe jusqu'à une largeur minimale de 302,0 cm
(veuillez tenir compte de la prochaine dimension moins large!)

Remarque: Si des armoires à portes coulissantes d'une largeur spéciale sont souhaitées, toutes les portes seront recoupées en largeur de manière symétrique.

Profondeurs spéciales:

Corps d'armoire par élément	0093110	sans supplément
Élément d'extrémité ouvert sur le côté	0093430	sans supplément
Tiroir	0093140	sans supplément

Lors de la commande de tablettes complémentaires

Recoupe de chaque tablette	0093310	sans supplément
----------------------------	---------	-----------------

Coupes en biais sur le côté:

Supplément par porte dans le Design Lisse (AT) et Design Ceinture (GU)	0094220	-
Supplément par corps	0094110	-

Coupe en biais sur le côté des éléments d'extrémité façonnées à portes ouvrantes et pour les portes dans le Design Lamelle (LA), Verre (GL) et Miroir (SP) ne sont pas possibles.

Coupe en biais sur l'arrière:

Supplément par corps	0094120	-
----------------------	---------	---

Coupe en biais sur l'arrière des éléments d'extrémité façonnés à portes ouvrantes sur demande.

Calfeutrements pour montage d'armoire dans une niche à l'aide d'un calfeutrement latéral et d'un calfeutrement de plafond (la structure inférieure et le matériel de fixation doivent être fournis sur place)

Pour finitions plaquées/laquées (longueur maxi 268,0 cm, largeur maxi 59,0 cm, épaisseur 2,0 cm)

Montant par commande:	9901	-
+ prix/m ² - laqué	990	-
+ prix/m ² - plaqué	990	-

On ne peut pas garantir une harmonie parfaite des placages de calfeutrement et de façades.

Placage de chant

pour finitions plaquées ou laquées prix/m entamé	9902	-
--	------	---

Charnières 165°

Les portes des armoires peuvent être équipées contre paiement d'un supplément de **charnières 165°** (uniquement possible pour les portes ouvrantes lisses et droites). Veuillez clairement indiquer les portes concernées sur la commande! Remarque: les portes avec charnières 165° n'ont pas de butée de porte amortie.

Supplément de prix pour charnières 165° pour chaque porte ouvrante:	180	-
---	-----	---

Fabrications spéciales personnalisées

Si la fabrication spéciale, que vous souhaitez, est si particulière, qu'elle ne fait pas partie des fabrications spéciales, que nous proposons déjà et dont nous avons évalué le prix, nous vous transmettrons son prix à l'aide d'un facteur matérialisé par l'article 33. Indiquez nous alors sur votre commande le numéro correspondant à votre demande, ainsi que le facteur mentionné pour l'article 33.

33	-
----	---

Teintes spéciales; l' « Ange bleu » / sigle sur les quotas d'émission du DGM**Teintes spéciales**

Toutes les teintes du laqué hülsta peuvent être appliquées à presque tous les programmes hülsta. Disponibilité et prix sur demande.

Remarque concernant l' « Ange bleu » (RAL-UZ 38) et le sigle sur les quotas d'émission du DGM (classe A)

Les exigences de l' « Ange bleu » et du sigle sur les quotas d'émission du DGM ne peuvent pas toujours être requises pour les teintes du laqué des groupes de prix III et IV (voir à ce sujet les différentes finitions en laqué du programme NEO), cela dépend du mélange des teintes (proportion de leurs surfaces dans la commande). Les directives législatives sont cependant appliquées dans tous les cas!

Remarques importantes

Caractéristique des murs / notice de montage

Remarques importantes:

La composition des murs doit impérativement être demandée et, avant le montage, contrôlée avec soin par un monteur qualifié.













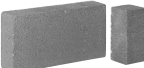

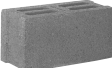

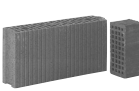

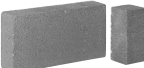
Le montage ne doit être réalisé que par un monteur qualifié en respectant soigneusement la notice de montage.

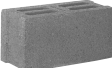
Les chevilles en matière synthétique jointes par hülsta au set de montage standard ne sont adaptées qu'au béton \geq C12/15, lorsque les caractéristiques des murs et leur résistance à l'écrasement relevées correspondent aux données du tableau ci-dessous. Un montage dans une maçonnerie légère est dans tous les cas exclu.

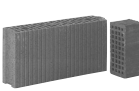
De plus, nous proposons pour les caractéristiques suivantes un set de fixation avec mortier composite (voir ci-dessous le set de fixation avec mortier composite). Egalement ici, le montage ne doit être réalisé que par un monteur qualifié en tenant compte des caractéristiques du mur et de la notice de montage. Les valeurs inférieures données pour la résistance à l'écrasement doivent toujours être respectées.

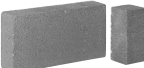
Tableau des matériaux de construction

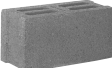
avec description, indiquant le set devant être utilisé pour les types de murs suivants:

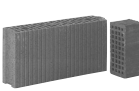
Set standard	Set de fixation avec mortier composite uniquement pour les matériaux de construction mentionnés ci-dessous!																
Béton C12/15 Résistance à l'écrasement \geq 15 N/mm ² 	<table><tbody><tr><td></td><td>Brique pleine Mz 12 Résistance à l'écrasement \geq 12 N/mm²</td><td></td><td>Parpaing plein en béton léger V2 Résistance à l'écrasement \geq 2 N/mm²</td></tr><tr><td></td><td>Parpaing plein en grès argilo-calcaire KS 12 Résistance à l'écrasement \geq 12 N/mm²</td><td></td><td>Parpaing creux en béton léger Hbl 2 Résistance à l'écrasement \geq 2 N/mm²</td></tr><tr><td></td><td>Parpaing perforé en grès argilo-calcaire KSL 12 Résistance à l'écrasement \geq 12 N/mm²</td><td></td><td>Béton cellulaire PP2 Résistance à l'écrasement \geq 2 N/mm²</td></tr><tr><td></td><td>Brique perforée verticalement HLz 12 Résistance à l'écrasement \geq 12 N/mm² Densité brute \geq 1,0 kg/dm³</td><td></td><td></td></tr></tbody></table>		Brique pleine Mz 12 Résistance à l'écrasement \geq 12 N/mm ²		Parpaing plein en béton léger V2 Résistance à l'écrasement \geq 2 N/mm ²		Parpaing plein en grès argilo-calcaire KS 12 Résistance à l'écrasement \geq 12 N/mm ²		Parpaing creux en béton léger Hbl 2 Résistance à l'écrasement \geq 2 N/mm ²		Parpaing perforé en grès argilo-calcaire KSL 12 Résistance à l'écrasement \geq 12 N/mm ²		Béton cellulaire PP2 Résistance à l'écrasement \geq 2 N/mm ²		Brique perforée verticalement HLz 12 Résistance à l'écrasement \geq 12 N/mm ² Densité brute \geq 1,0 kg/dm ³		
	Brique pleine Mz 12 Résistance à l'écrasement \geq 12 N/mm ²		Parpaing plein en béton léger V2 Résistance à l'écrasement \geq 2 N/mm ²														
	Parpaing plein en grès argilo-calcaire KS 12 Résistance à l'écrasement \geq 12 N/mm ²		Parpaing creux en béton léger Hbl 2 Résistance à l'écrasement \geq 2 N/mm ²														
	Parpaing perforé en grès argilo-calcaire KSL 12 Résistance à l'écrasement \geq 12 N/mm ²		Béton cellulaire PP2 Résistance à l'écrasement \geq 2 N/mm ²														
	Brique perforée verticalement HLz 12 Résistance à l'écrasement \geq 12 N/mm ² Densité brute \geq 1,0 kg/dm ³																

Dans tous les autres cas, il est impératif qu'un spécialiste choisisse une autre méthode de fixation adaptée. hülsta décline toute responsabilité pour le choix d'un autre type de fixation approprié ou non! Veuillez remarquer qu'en présence d'une fixation murale non adaptée, il y a risque que le meuble tombe ou se renverse - tout particulièrement lors de l'utilisation de matériaux de fixation arbitrairement choisis sur place. Par principe en tant que vendeur/monteur qualifié, vous êtes responsable de la bonne fixation des meubles au mur.



hülsta MULTI-FORMA

Stand: F 7. 2023

Modèles déposés. Tous droits réservés pour les évolutions techniques et les modifications de prix.

hülsta-werke · Karl-Hüls-Straße 1 · D-48703 Stadthoorn
Tel. +49 (0) 2563 / 86-0 · Fax +49 (0) 2563 / 86-1000
www.huelsta.com

hülsta 