

# SPECTRUM

## SÉJOUR





# SPECTRUM

 SÉJOUR

## Sommaire

	Page
Présentation du programme, tableaux des finitions, remarques importantes	2-5
Compositions précalculées	6-12
Éléments / lowboards 2 à 3 unités	13-24
Accessoires média pour lowboards	25
Éléments / buffets bas et hauts 4 à 8 unités	26-66
Éléments / meubles indépendants 10 à 12 unités	67-77
Éléments suspendus 6 à 7 unités	78-80
Tablettes, habillages pour solutions en angle, fonds à insérer, éléments intermédiaires ouverts, plateaux supérieurs et plateaux de socle, pieds, ferrures pour accrochage	81-87
Montants, accessoires pour montants	88-91
Panneaux (TV)	92-95
Tablettes en équerre, tablettes murales, éclairage, télécommande radio	96-97
Suppléments de prix	98-112

### Informations générales:

Possibilités de commande de l'éclairage	114-115
Remarques importantes: caractéristique des murs / notice de montage	116

## Spectrum – Vis ton style

Nous éveillons un nouveau style! Le nouveau programme Spectrum propose des couleurs tendance, des structures branchées et des matériaux exclusifs qui font de vos idées créatives une réalité. Que ce soit un look minimaliste ou plutôt avec des accents audacieux – avec Spectrum, vous pouvez aménager vos pièces selon vos propres idées. Un classique de hülsta avec un nouveau charme.

## Polyvalent sans limites, individuel et combinable

Chaque pièce est unique et les meubles doivent également le refléter. Vous pouvez choisir Spectrum individuellement en fonction de vos besoins et des dimensions de la pièce. Vous obtenez ainsi des solutions de rangement sur mesure qui s'adaptent parfaitement à votre vie.

## Tableaux des finitions

No. de la finition	Corps, plateaux de socle, système de montants, corps des éléments intermédiaires, tablettes murales, desserte des tablettes en équerre	Cat. de prix	No. de la finition	Façades, plateaux supérieurs, fond des éléments intermédiaires, panneaux (TV), fonds de niche, panneau mural des tablettes en équerre	Cat. de prix
<b>1058</b>	Laqué blanc pur (RAL 9003)	I	<b>1058</b>	Laqué blanc pur (RAL 9003)	I
<b>2570</b>	Laqué angora (RAL 060 8005)	I	<b>2570</b>	Laqué angora (RAL 060 8005)	I
<b>0664</b>	Laqué anthracite	I	<b>0664</b>	Laqué anthracite	I
<b>2589</b>	Laqué come closer (RAL 050 60 20)	I	<b>2589</b>	Laqué come closer (RAL 050 60 20)	I
<b>1260</b>	Chêne nature	II	<b>1749</b>	Verre laqué blanc pur sur la face arrière (RAL 9003)	I
<b>2580</b>	Chêne gris	II	<b>2584</b>	Verre laqué angora sur la face arrière (RAL 060 8005)	I
			<b>2588</b>	Verre laqué anthracite sur la face arrière	I
			<b>2590</b>	Verre laqué come closer sur la face arrière (RAL 050 60 20)	I
			<b>1260</b>	Chêne nature	II
			<b>2580</b>	Chêne gris	II
			<b>2591</b>	Verre laqué marble black sur la face arrière	II
			<b>2592</b>	Verre laqué marble white sur la face arrière	II

## Finitions du design des façades

Pour les façades, vous pouvez choisir entre différentes finitions de design et les combiner entre elles.

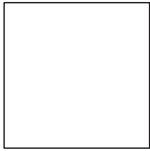
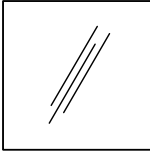
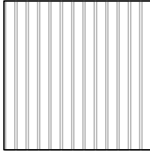
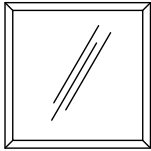
<p><b>Design Lisse (A)</b></p> 	<p><b>Design Verre laqué sur la face arrière (B) *</b></p> 	<p><b>Design Lamelle (C) **</b></p> 	<p><b>Design Verre (D) ***</b></p> 
--	--	--	--

\* Façade pour Design B: Verre laqué sur la face arrière sur panneau porteur

\*\* Façade pour Design C: Lamelle avec jointure en V

\*\*\* Façade pour Design D: Remplissage en verre clair ou en verre relief dans un cadre en aluminium laqué ou revêtu d'un placage

## Poignées pour façades en Design Lisse (A)

Toutes les façades en Design Lisse (A) sont livrées dans la version standard sans poignée (hülsta-Push-to-open). Il est malgré tout possible d'équiper les façades de poignées (sans supplément). Chaque façade est équipée d'une poignée. Le système hülsta-Push-to-open n'est pas intégré lorsque les poignées sont utilisées en option. Si les tiroirs sont équipés de poignées, ils seront livrés équipés du système hülsta-SoftFlow sur rails invisibles à ouverture totale et fermeture automatique amortie. Les poignées et le système hülsta-Push-to-open ne peuvent pas être combinés au sein d'un même type.  
**Veillez indiquer clairement la référence et la finition souhaitée sur la commande!**

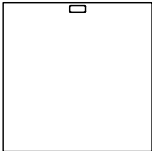
<p><b>hülsta-Push-to-open</b> Standard</p>  <p><b>Réf. GPTO</b></p>	<p><b>Poignée 057</b></p>  <p>Laqué blanc pur Laqué angora Laqué anthracite Laqué come closer</p> <p>Chrome brillant</p> <p><b>Réf. G057</b> sans supplément de prix</p>
--	---

## Façades en Design Verre laqué sur la face arrière (B), Design Lamelle (C) et Design Verre (D)

Façades en Design Verre laqué sur la face arrière (B), Design Lamelle (C) et Design Verre (D) toujours avec hülsta-Push-to-open. Les poignées et le système hülsta-Push-to-open ne peuvent pas être combinés au sein d'un même type.

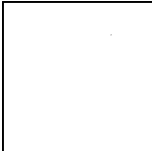
<p><b>hülsta-Push-to-open</b> Standard pour toutes les façades en Design Verre laqué sur la face arrière (B), Design Lamelle (C) et Design Verre (D)</p>  <p><b>Réf. GPTO</b></p>
--

# Présentation du programme

## Remarques importantes

### Changement de finition:

Les combinaisons des finitions sont possibles au sein d'une référence. Indiquez dans ce cas clairement et séparément les différents numéros des finitions sur la commande!

### Fixation et calcul du prix:

Les compositions précalculées et les éléments composés de plusieurs types individuels sont en principe proposés avec un corps dans la catégorie de prix I et une façade dans la catégorie de prix I en Design Lisse (A); exception: les types avec portes en verre en Design Verre (D), voir ci-dessous. Si le corps et/ou les façades (individuelles) sont souhaités dans les versions de la catégorie de prix II et/ou les façades en Design Verre laqué sur face arrière (B) ou Design Lamelle (C), un supplément de prix doit être pris en compte.

Les éléments en Design Verre (D) dans un cadre en aluminium laqué sont en principe proposés avec un corps dans la catégorie de prix I et une façade en verre clair – le cas échéant avec d'autres façades en Design Lisse (A) dans la catégorie de prix I. Si le cadre en aluminium doit être revêtu d'un placage et/ou si le remplissage doit être en verre relief, un supplément de prix doit être pris en compte.

Pour les types qui peuvent être planifiés individuellement, la catégorie de prix II est également indiquée.

### Dessins dans le tarif – Plateaux supérieurs – Remarque sur le programme de planification **turn plan**

Tous les dessins dans le tarif sont illustrés avec des plateaux supérieurs d'une épaisseur de 2,8 cm dans une finition en bois / en laqué. Les plateaux supérieurs sont indispensables et doivent être commandés séparément (supplément de prix).

Si les types sont planifiés dans **turn plan**, un plateau supérieur d'une épaisseur de 2,8 cm est automatiquement planifié. Ces plateaux supérieurs peuvent être remplacés dans **turn plan** par un plateau supérieur d'une épaisseur de 1,0 cm dans une finition en bois / en laqué ou par un plateau supérieur d'une épaisseur de 0,8 cm en verre laqué sur face arrière.

### Façades en verre Design Verre (D):

Portes en verre avec cadre en aluminium laqué (standard) ou avec cadre en aluminium revêtu de placage (supplément de prix), remplissage en verre clair (standard) ou en verre relief (supplément de prix).

### Tablettes en verre:

Les tablettes en verre derrière les façades en verre clair sont en verre clair.

### Plateaux supérieurs en verre:

Veuillez impérativement indiquer lors de la commande la finition souhaitée pour les plateaux supérieurs en verre laqué sur la face arrière!

### Aménagement intérieur standard:

Derrière les portes en bois, des tablettes en bois sont prévues toutes les 2 unités et derrière les portes en verre du Design Verre (D) se trouvent des tablettes en verre.

### Bâti des tiroirs toujours en gris

### Éléments suspendus:

Si les éléments sont prévus comme éléments suspendus, il est nécessaire de commander une ferrure d'accrochage.

### Éléments superposés:

Si des éléments sont superposés, il n'est nécessaire de commander une ferrure d'accrochage pour le(s) élément(s) reposant sur un autre que lorsque l'élément superposé a une largeur supérieure à celle de celui reposant sur le sol ou s'il est décalé.

### Combinaisons d'éléments reposant sur le sol et d'éléments suspendus:

Si des éléments reposant sur le sol et des éléments suspendus sont combinés lors d'une étude d'ameublement, il ne doit pas se trouver de plinthe dans le secteur des éléments reposant sur le sol, ou bien celles-ci doivent être démontées.

### Charge maxi:

Charge maxi des tablettes en bois et en verre (jusqu'à une largeur de 70,4 cm), ainsi que des tiroirs: 25 kg

Charge maxi des tablettes en bois et en verre (d'une largeur de 70,4 à 105,6 cm): 15 kg

Charge maxi des tablettes en bois et en verre (à partir d'une largeur de 105,6 cm): 10 kg

Charge maxi des plateaux supérieurs: 35 kg par mètre linéaire pour les éléments reposant sur le sol.

**Veuillez également respecter les éventuelles données concernant la charge maximale de certains articles à l'intérieur de ce tarif, les spécifications générales concernant la charge pour les éléments suspendus ainsi que les remarques importantes concernant les caractéristiques des murs à la fin de ce tarif.**

### **hülsta-Push-to-open/hülsta-SoftFlow:**

Portes, tiroirs et abattants équipés de hülsta-Push-to-open. Tous les tiroirs avec ouverture totale. Si les tiroirs sont équipés de poignées, ils seront livrés avec hülsta-SoftFlow sur rails invisibles à ouverture totale et fermeture automatique amortie.

## Fixation murale

**Remarques importantes:** Par principe en tant que vendeur ou monteur spécialisé, vous êtes responsables de la bonne fixation au mur des meubles. Pour cette raison, les fixations murales ne doivent être réalisées que par du personnel formé en conséquence. Pour presque tous les éléments, hülsta livre le matériel nécessaire pour la fixation murale, que vous devez utiliser pour des raisons constructives et de sécurité. Le matériel de fixation livré par hülsta (chevilles, vis) n'est adapté qu'au montage d'éléments dans un béton d'une classe de fermeté (C12/15).

Pour les autres matériaux (voir tableau spécifique aux matériaux dans le chapitre concernant les fixations murales), nous proposons un set avec mortier de montage comme article pouvant être commandé. Veuillez remarquer que ce set avec mortier de montage n'est adapté qu'aux matériaux mentionnés. En présence d'autres caractéristiques (par exemple, murs en carton plâtre ou en maçonnerie légère), il est nécessaire de réaliser sur place une fixation adaptée à la charge. Veuillez remarquer que lors d'une mauvaise fixation au mur des meubles, ceux-ci peuvent tomber ou se renverser, tout particulièrement lorsque des matériaux de fixation achetés sur place ou ayant d'autres provenances sont utilisés.

En raison des faits mentionnés ci-dessus, il est impératif de demander les caractéristiques des murs avant la conclusion du contrat de vente.

## Éléments suspendus / éléments superposés:

Si des éléments de 2 et 3 unités ou des lowboards sont prévus comme éléments suspendus, la charge de chaque élément ne doit pas dépasser un maximum de 15 kg par mètre linéaire pour des raisons de statique! Charge maxi de 15 kg au mètre linéaire:

Largeur de 35,2 cm: 5,0 kg  
 Largeur de 52,8 cm: 7,5 kg  
 Largeur de 70,4 cm: 10,0 kg  
 Largeur de 88,0 cm: 12,5 kg  
 Largeur de 105,6 cm: 15,0 kg  
 Largeur de 123,2 cm: 15,0 kg

Largeur de 140,8 cm: 20,0 kg  
 Largeur de 158,4 cm: 20,0 kg  
 Largeur de 176,0 cm: 25,0 kg  
 Largeur de 193,6 cm: 25,0 kg  
 Largeur de 211,2 cm: 30,0 kg

Si des éléments de 4 à 10 unités, ou des buffets bas ou hauts sont prévus comme éléments suspendus, la charge de chaque élément ne doit pas dépasser un maximum de 40 kg pour des raisons de statique!

Les éléments suspendus doivent uniquement être montés sur des murs en maçonnerie solide. Les murs en carton plâtre ou en maçonnerie légère ne sont pas adaptés.

Veuillez prévoir lors de chaque étude un espace de 2,0 cm vers le haut pour suspendre les éléments.

Si des éléments sont prévus comme éléments suspendus, il est nécessaire de commander des ferrures d'accrochage.

Si des éléments sont superposés, il n'est nécessaire de commander une ferrure d'accrochage pour le(s) élément(s) reposant sur un autre que lorsque l'élément superposé a une largeur supérieure à celle de celui reposant sur le sol ou s'il est décalé.

## Marquage sur les dessins du tarif / remarques concernant le montage des éléments suspendus

### Marquage sur les dessins du tarif / remarques concernant le montage des éléments suspendus

La plupart des meubles sont équipés de deux points de fixation murale (= nombre des plateaux porteurs), lorsque ces meubles sont prévus comme éléments suspendus. Cela n'est pas explicitement mentionné sur le tarif. Lorsque le nombre des points de fixation est plus élevé (= nombre de plateaux porteurs), cela est mentionné sur le dessin dans le tarif par l'intermédiaire d'un chiffre dans un carré noir. Veuillez absolument respecter à ce sujet les informations et les consignes du chapitre « Caractéristiques des murs »!

3  
4

## Remarques concernant la livraison

### Remarques concernant la livraison:

Les lowboards, buffets bas et hauts ainsi que les meubles indépendants de Spectrum sont composés de plusieurs **groupes d'éléments livrés séparément** et devant être **montés chez le client**.

Il s'agit, pour les groupes d'éléments, du plateau supérieur et du corps de l'élément resp. des corps de l'élément.

Les façades de chaque groupe d'élément sont partiellement prémontées, mais peuvent être démontées sur place.

T

# Compositions précalculées

Comme variantes par rapport aux solutions individuelles réalisées à l'aide de l'ensemble du programme, il est possible de faire son choix parmi des compositions précalculées aménagées. Cela simplifie l'étude d'une réalisation. Les compositions précalculées peuvent être complétées par d'éventuels accessoires. Un supplément de prix sera facturé pour les accessoires retenus.

## Suppléments de prix pour ...

... corps dans la catégorie de prix II:  
voir pages 98-101

... façades en Design Lisse (A) dans la catégorie de prix II:  
voir pages 102-103

... façades en Design Verre laqué sur la face arrière (B):  
voir page 104

... façades en Design Lamelle (C):  
voir page 105

... façades en Design Verre (D) – remplissage:  
voir page 106

... façades en Design Verre (D) – cadre en aluminium revêtu de placage:  
voir page 106

... tiroirs (au lieu d'abattants):  
voir page 106

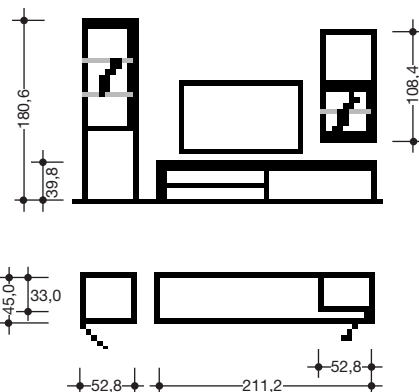
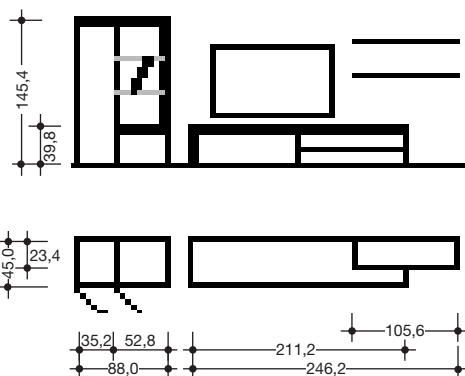

980001

980002

Cat. de prix  
I

-

-

## Remarque importante:

Les plateaux supérieurs sont indispensables et doivent être commandés séparément (voir pages 84-85)!

Des compositions précalculées inversées sont possibles. Dans ce cas, veuillez compléter la référence par un « S ».

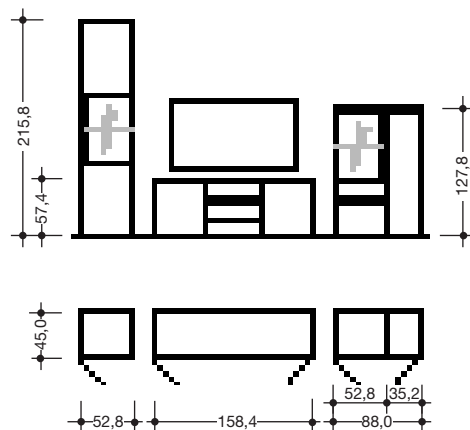
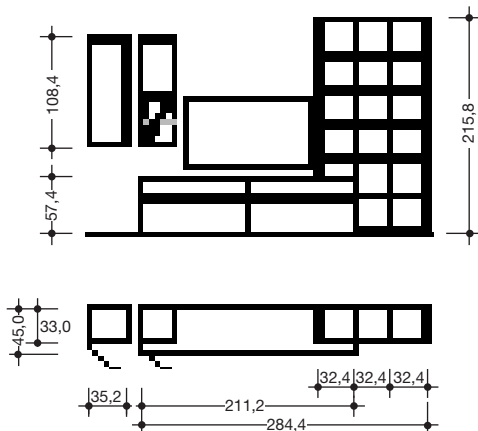

980003

980004

Cat. de prix  
I

-

-

Comme variantes par rapport aux solutions individuelles réalisées à l'aide de l'ensemble du programme, il est possible de faire son choix parmi des compositions précalculées aménagées. Cela simplifie l'étude d'une réalisation. Les compositions précalculées peuvent être complétées par d'éventuels accessoires. Un supplément de prix sera facturé pour les accessoires retenus.

## Suppléments de prix pour ...

... corps dans la catégorie de prix II:  
voir pages 98-101

... façades en Design Lisse (A)  
dans la catégorie de prix II:  
voir pages 102-103

... façades en Design Verre laqué sur la face arrière (B):  
voir page 104

... façades en Design Lamelle (C):  
voir page 105

... façades en Design Verre (D)  
- remplissage:  
voir page 106

... façades en Design Verre (D)  
- cadre en aluminium revêtu de placage:  
voir page 106

... tiroirs (au lieu d'abattants):  
voir page 106

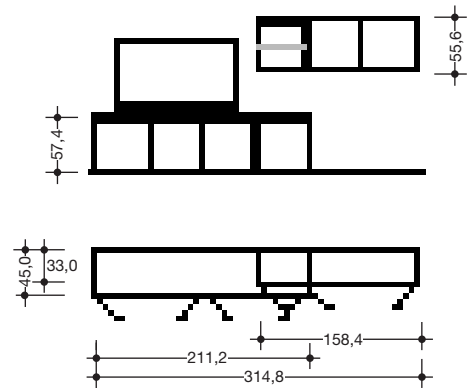
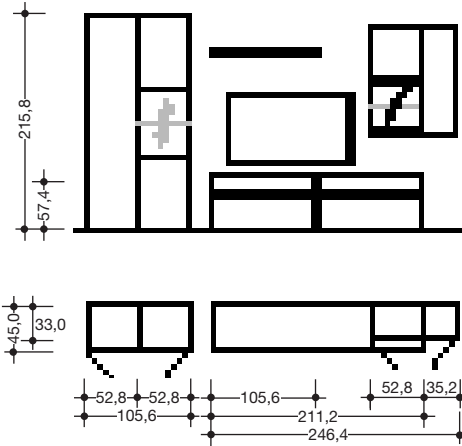

980005

980007

Cat. de prix  
I

## Remarque importante:

Les plateaux supérieurs sont indispensables et doivent être commandés séparément (voir pages 84-85)!

Des compositions précalculées inversées sont possibles. Dans ce cas, veuillez compléter la référence par un « S ».

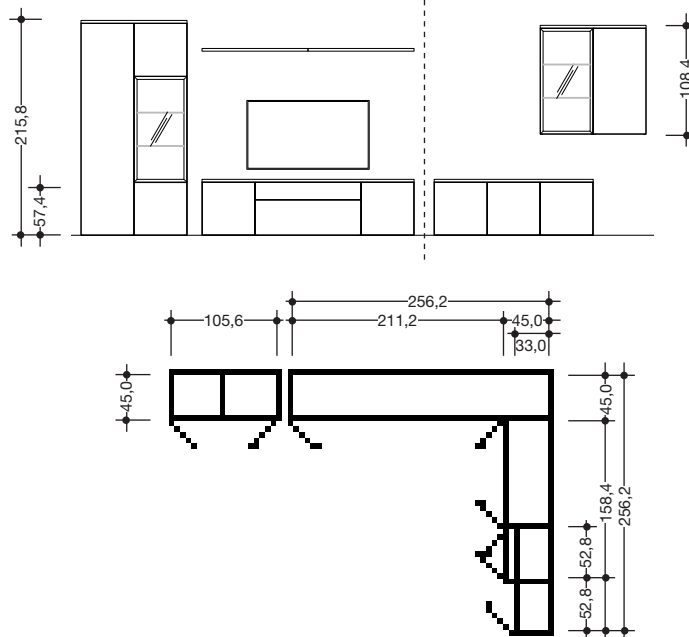

980006

Cat. de prix  
I

# Compositions précalculées

Comme variantes par rapport aux solutions individuelles réalisées à l'aide de l'ensemble du programme, il est possible de faire son choix parmi des compositions précalculées aménagées. Cela simplifie l'étude d'une réalisation. Les compositions précalculées peuvent être complétées par d'éventuels accessoires. Un supplément de prix sera facturé pour les accessoires retenus.

## Suppléments de prix pour ...

... corps dans la catégorie de prix II:  
voir pages 98-101

... façades en Design Lisse (A) dans la catégorie de prix II:  
voir pages 102-103

... façades en Design Verre laqué sur la face arrière (B):  
voir page 104

... façades en Design Lamelle (C):  
voir page 105

... façades en Design Verre (D) – remplissage:  
voir page 106

... façades en Design Verre (D) – cadre en aluminium revêtu de placage:  
voir page 106

... tiroirs (au lieu d'abattants):  
voir page 106

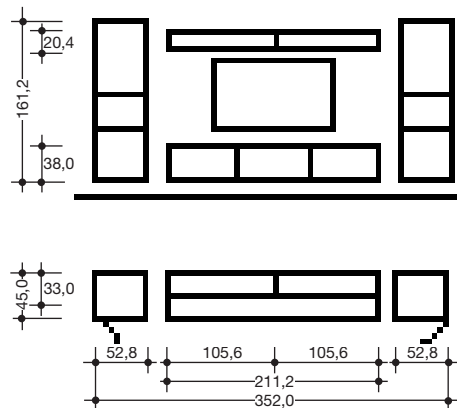
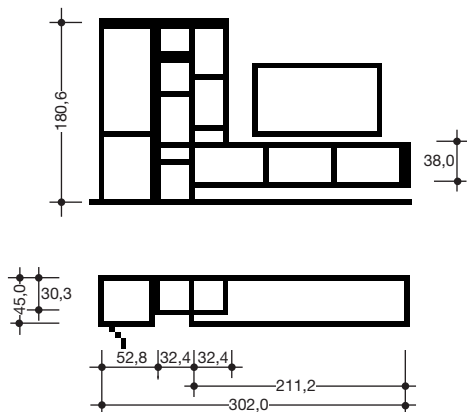

980008

980009

Cat. de prix I

## Remarque importante:

Les plateaux supérieurs sont indispensables et doivent être commandés séparément (voir pages 84-85)!

Des compositions précalculées inversées sont possibles. Dans ce cas, veuillez compléter la référence par un « S ».

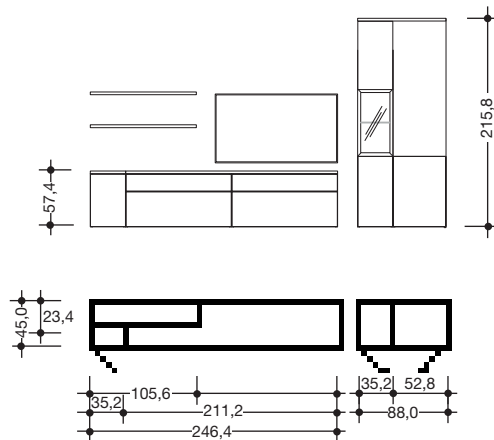
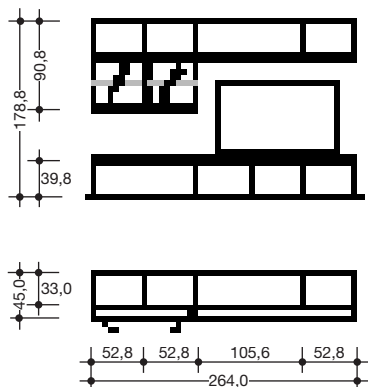

980010

980011

Cat. de prix I



Comme variantes par rapport aux solutions individuelles réalisées à l'aide de l'ensemble du programme, il est possible de faire son choix parmi des compositions précalculées aménagées. Cela simplifie l'étude d'une réalisation. Les compositions précalculées peuvent être complétées par d'éventuels accessoires. Un supplément de prix sera facturé pour les accessoires retenus.

## Suppléments de prix pour ...

... corps dans la catégorie de prix II:  
voir pages 98-101

... façades en Design Lisse (A) dans la catégorie de prix II:  
voir pages 102-103

... façades en Design Verre laqué sur la face arrière (B):  
voir page 104

... façades en Design Lamelle (C):  
voir page 105

... façades en Design Verre (D) – remplissage:  
voir page 106

... façades en Design Verre (D) – cadre en aluminium revêtu de placage:  
voir page 106

... tiroirs (au lieu d'abattants):  
voir page 106

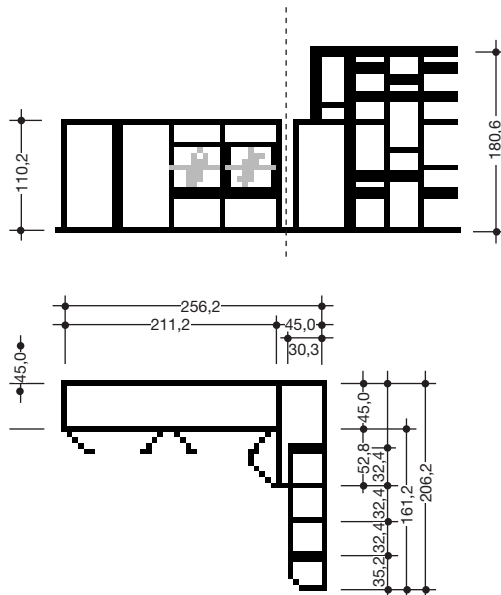

980012

Cat. de prix  
I

### Remarque importante:

Les plateaux supérieurs sont indispensables et doivent être commandés séparément (voir pages 84-85)!

Des compositions précalculées inversées sont possibles. Dans ce cas, veuillez compléter la référence par un « S ».

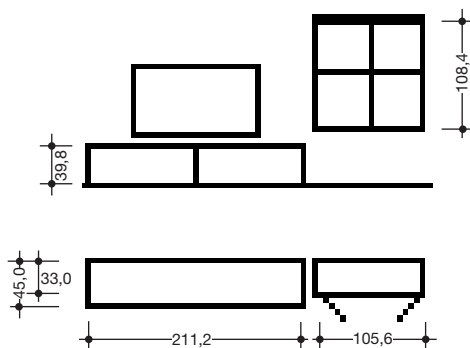

980013

Cat. de prix  
I

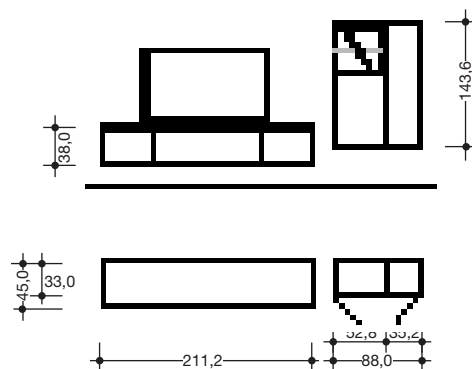

980014

# Compositions précalculées

Comme variantes par rapport aux solutions individuelles réalisées à l'aide de l'ensemble du programme, il est possible de faire son choix parmi des compositions précalculées aménagées. Cela simplifie l'étude d'une réalisation. Les compositions précalculées peuvent être complétées par d'éventuels accessoires. Un supplément de prix sera facturé pour les accessoires retenus.

## Suppléments de prix pour ...

... corps dans la catégorie de prix II:  
voir pages 98-101

... façades en Design Lisse (A)  
dans la catégorie de prix II:  
voir pages 102-103

... façades en Design Verre laqué sur la face arrière (B):  
voir page 104

... façades en Design Lamelle (C):  
voir page 105

... façades en Design Verre (D) – remplissage:  
voir page 106

... façades en Design Verre (D) – cadre en aluminium revêtu de placage:  
voir page 106

... tiroirs (au lieu d'abattants):  
voir page 106

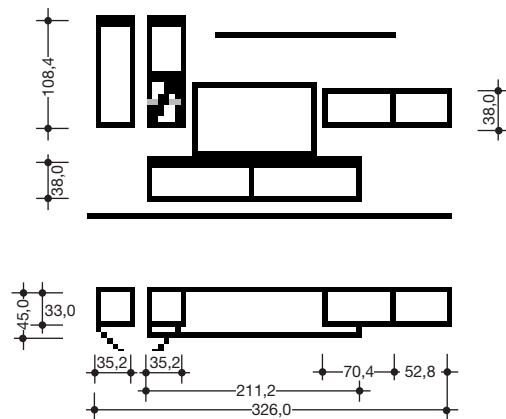
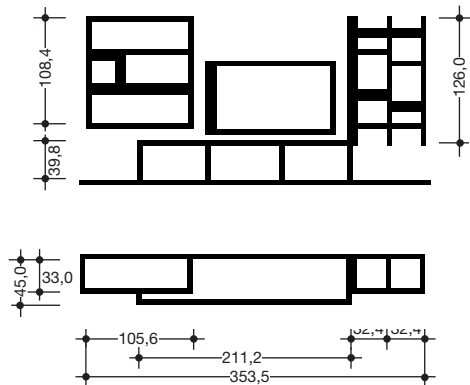

980015

980016

Cat. de prix I

## Remarque importante:

Les plateaux supérieurs sont indispensables et doivent être commandés séparément (voir pages 84-85)!

Des compositions précalculées inversées sont possibles. Dans ce cas, veuillez compléter la référence par un « S ».

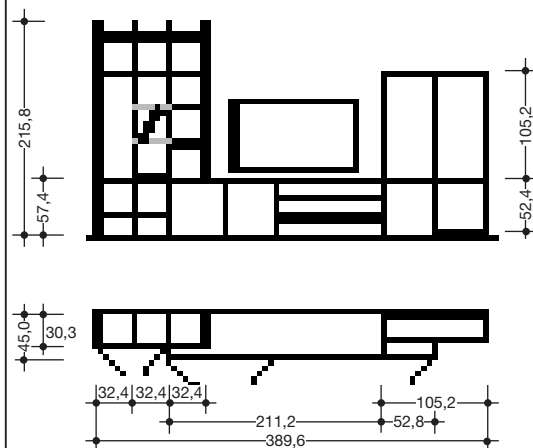
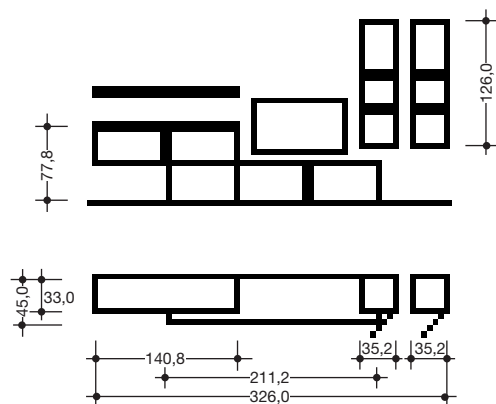

980017

980018

Cat. de prix I

Comme variantes par rapport aux solutions individuelles réalisées à l'aide de l'ensemble du programme, il est possible de faire son choix parmi des compositions précalculées aménagées. Cela simplifie l'étude d'une réalisation. Les compositions précalculées peuvent être complétées par d'éventuels accessoires. Un supplément de prix sera facturé pour les accessoires retenus.

### Suppléments de prix pour ...

... corps dans la catégorie de prix II:  
voir pages 98-101

... façades en Design Lisse (A) dans la catégorie de prix II:  
voir pages 102-103

... façades en Design Verre laqué sur la face arrière (B):  
voir page 104

... façades en Design Lamelle (C):  
voir page 105

... façades en Design Verre (D) – remplissage:  
voir page 106

... façades en Design Verre (D) – cadre en aluminium revêtu de placage:  
voir page 106

... tiroirs (au lieu d'abattants):  
voir page 106

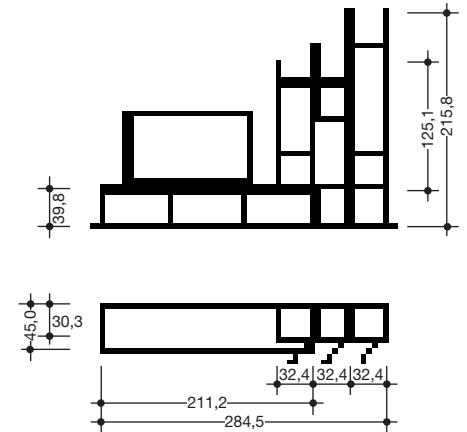
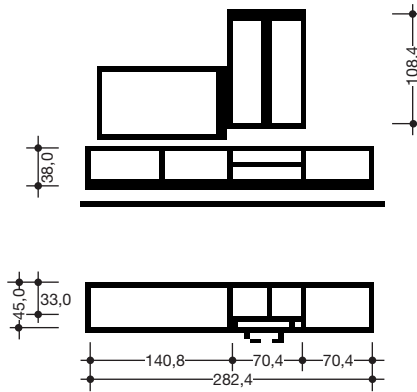

980019

980020

Cat. de prix  
I

-

-

### Remarque importante:

Les plateaux supérieurs sont indispensables et doivent être commandés séparément (voir pages 84-85)!

Des compositions précalculées inversées sont possibles. Dans ce cas, veuillez compléter la référence par un « S ».

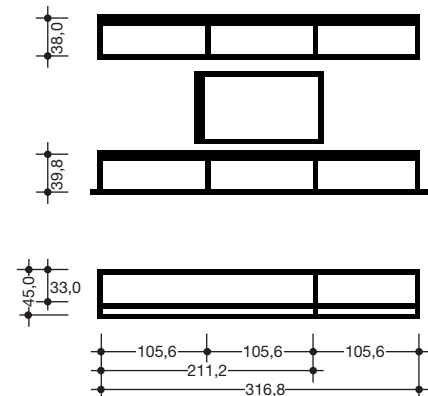
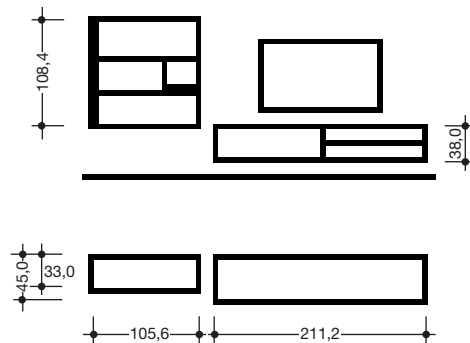

980021

980022

Cat. de prix  
I

-

-

# Compositions précalculées

Comme variantes par rapport aux solutions individuelles réalisées à l'aide de l'ensemble du programme, il est possible de faire son choix parmi des compositions précalculées aménagées. Cela simplifie l'étude d'une réalisation. Les compositions précalculées peuvent être complétées par d'éventuels accessoires. Un supplément de prix sera facturé pour les accessoires retenus.

## Suppléments de prix pour ...

... corps dans la catégorie de prix II:  
voir pages 98-101

... façades en Design Lisse (A) dans la catégorie de prix II:  
voir pages 102-103

... façades en Design Verre laqué sur la face arrière (B):  
voir page 104

... façades en Design Lamelle (C):  
voir page 105

... façades en Design Verre (D) – remplissage:  
voir page 106

... façades en Design Verre (D) – cadre en aluminium revêtu de placage:  
voir page 106

... tiroirs (au lieu d'abattants):  
voir page 106

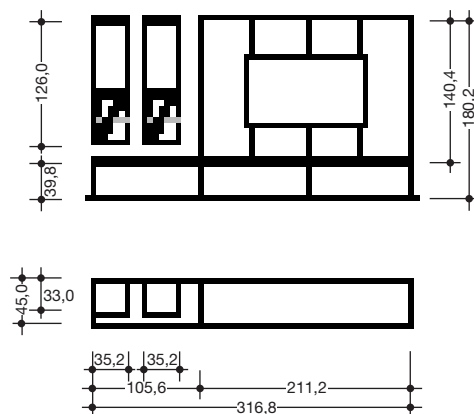
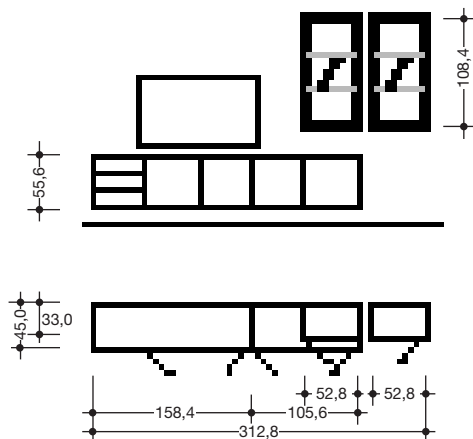

980023

980024

Cat. de prix I

## Remarque importante:

Les plateaux supérieurs sont indispensables et doivent être commandés séparément (voir pages 84-85)!

Des compositions précalculées inversées sont possibles. Dans ce cas, veuillez compléter la référence par un « S ».

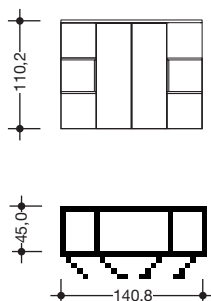

980025

Cat. de prix I

Remarque concernant la livraison:  
Veuillez appliquer à ce sujet les informations des pages d'introduction du programme.

T



Remarque concernant le montage des éléments suspendus:  
Veuillez impérativement respecter les informations et les consignes du chapitre « Caractéristiques des murs »!



3

4

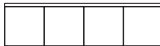
# Éléments / lowboards 2 unités

**SPECTRUM**

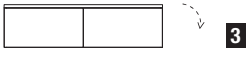
<p><b>Éléments / lowboards 2 unités</b> 35,2 cm de haut (37,0 cm de haut y compris réglage de socle d'une hauteur de 1,8 cm), <b>33,0 ou 45,0 cm de profondeur</b></p> <p><b>Suppléments de prix pour ...</b></p> <p>... corps dans la catégorie de prix II: voir pages 98-101</p> <p>... façades en Design Lisse (A) dans la catégorie de prix II: voir pages 102-103</p> <p>... façades en Design Verre laqué sur la face arrière (B): voir page 104</p> <p>... façades en Design Lamelle (C): voir page 105</p> <p>... façades en Design Verre (D) – remplissage: voir page 106</p> <p>... façades en Design Verre (D) – cadre en aluminium revêtu de placage: voir page 106</p> <p>... tiroirs (au lieu d'abattants): voir page 106</p> <p><b>Remarque importante:</b> Les plateaux supérieurs sont indispensables et doivent être commandés séparément (voir pages 84-85)!</p> <p>Lors de leur prévision comme éléments suspendus ou éléments superposés: Charge maxi de 15 kg au mètre linéaire: Largeur de 35,2 cm: 5,0 kg Largeur de 52,8 cm: 7,5 kg Largeur de 70,4 cm: 10,0 kg Largeur de 105,6 cm: 15,0 kg Largeur de 123,2 cm: 15,0 kg Largeur de 140,8 cm: 20,0 kg Largeur de 158,4 cm: 20,0 kg Largeur de 176,0 cm: 25,0 kg Largeur de 193,6 cm: 25,0 kg Largeur de 211,2 cm: 30,0 kg</p>	<b>1 porte en Design Lisse (A)</b>				
					
		<b>Largeur</b>	<b>Référence</b>		<b>Catégorie de prix I</b>
			Ferrures de porte à gauche	Ferrures de porte à droite	
	<b>33,0 cm de profondeur</b>	<b>35,2 cm – comme illustré</b> 70,4 cm – 2 portes	<b>5202101</b>	<b>5202102</b>	-
			<b>5204101</b>		-
	<b>45,0 cm de profondeur</b>	<b>35,2 cm – comme illustré</b> 70,4 cm – 2 portes	<b>5202201</b>	<b>5202202</b>	-
			<b>5204201</b>		-
	<b>4 portes en Design Lisse (A)</b>				
					
	<b>Largeur (largeurs d'éléments individuels)</b>	<b>Référence</b>		<b>Catégorie de prix I</b>	
<b>33,0 cm de profondeur</b>	<b>140,8 cm (70,4 + 70,4 cm) – comme illustré</b>	<b>5208101</b>		-	
<b>45,0 cm de profondeur</b>	<b>140,8 cm (70,4 + 70,4 cm) – comme illustré</b>	<b>5208201</b>		-	
<b>6 portes en Design Lisse (A)</b>					
					
	<b>Largeur (largeurs d'éléments individuels)</b>	<b>Référence</b>		<b>Catégorie de prix I</b>	
<b>33,0 cm de profondeur</b>	<b>211,2 cm (70,4 + 70,4 + 70,4 cm) – comme illustré</b>	<b>5212101</b>		-	
<b>45,0 cm de profondeur</b>	<b>211,2 cm (70,4 + 70,4 + 70,4 cm) – comme illustré</b>	<b>5212201</b>		-	

Eléments / lowboards 2 unités 35,2 cm de haut (37,0 cm de haut y compris réglage de socle d'une hauteur de 1,8 cm), 33,0 ou 45,0 cm de profon- deur		1 abattant en Design Lisse (A)			
<p><b>Suppléments de prix pour ...</b></p> <p>... corps dans la catégorie de prix II: voir pages 98-101</p> <p>... façades en Design Lisse (A) dans la catégorie de prix II: voir pages 102-103</p> <p>... façades en Design Verre laqué sur la face arrière (B): voir page 104</p> <p>... façades en Design Lamelle (C): voir page 105</p> <p>... façades en Design Verre (D) – remplissage: voir page 106</p> <p>... façades en Design Verre (D) – cadre en aluminium revêtu de placage: voir page 106</p> <p>... tiroirs (au lieu d'abattants): voir page 106</p>					
		Largeur		Référence	Catégorie de prix I
		33,0 cm de profondeur	35,2 cm	5202103	-
			52,8 cm – comme illustré	5203103	-
			70,4 cm	5204103	-
			105,6 cm	5206103	-
		45,0 cm de profondeur	35,2 cm	5202203	-
			52,8 cm – comme illustré	5203203	-
			70,4 cm	5204203	-
			105,6 cm	5206203	-
2 abattants en Design Lisse (A)					
Largeur (largeurs d'éléments individuels)		Référence	Catégorie de prix I		
33,0 cm de profondeur	140,8 cm (70,4 + 70,4 cm) – comme illustré	5208102	-		
	211,2 cm (105,6 + 105,6 cm)	5212102	-		
45,0 cm de profondeur	140,8 cm (70,4 + 70,4 cm) – comme illustré	5208202	-		
	211,2 cm (105,6 + 105,6 cm)	5212202	-		
3 abattants en Design Lisse (A)					
Largeur (largeurs d'éléments individuels)		Référence	Catégorie de prix I		
33,0 cm de profondeur	158,4 cm (52,8 + 52,8 + 52,8 cm) – comme illustré	3	5209103	-	
	176,0 cm (52,8 + 70,4 + 52,8 cm)	4	5210103	-	
	193,6 cm (70,4 + 52,8 + 70,4 cm)	4	5211103	-	
	211,2 cm (70,4 + 70,4 + 70,4 cm)	4	5212103	-	
	211,2 cm (52,8 + 105,6 + 52,8 cm)	4	5212109	-	
45,0 cm de profondeur	158,4 cm (52,8 + 52,8 + 52,8 cm) – comme illustré	3	5209203	-	
	176,0 cm (52,8 + 70,4 + 52,8 cm)	4	5210203	-	
	193,6 cm (70,4 + 52,8 + 70,4 cm)	4	5211203	-	
	211,2 cm (70,4 + 70,4 + 70,4 cm)	4	5212203	-	
	211,2 cm (52,8 + 105,6 + 52,8 cm)	4	5212209	-	
<p><b>Remarque importante:</b> Les plateaux supérieurs sont indispensables et doivent être commandés séparément (voir pages 84-85)!</p> <p>Pour les abattants 2 unités, veuillez indiquer la ferrure d'ouverture de l'abattant (en haut ou en bas) clairement sur la commande!</p>					
<p>Lors de leur prévision comme éléments suspendus ou éléments superposés: Charge maxi de 15 kg au mètre linéaire: Largeur de 35,2 cm: 5,0 kg Largeur de 52,8 cm: 7,5 kg Largeur de 70,4 cm: 10,0 kg Largeur de 105,6 cm: 15,0 kg Largeur de 123,2 cm: 15,0 kg Largeur de 140,8 cm: 20,0 kg Largeur de 158,4 cm: 20,0 kg Largeur de 176,0 cm: 25,0 kg Largeur de 193,6 cm: 25,0 kg Largeur de 211,2 cm: 30,0 kg</p>					

Remarque concernant la livraison:  
Veuillez appliquer à ce sujet les informations des pages d'introduction du programme.

T



Remarque concernant le montage des éléments suspendus:  
Veuillez impérativement respecter les informations et les consignes du chapitre « Caractéristiques des murs »!

3

4

# Éléments / lowboards 2 unités

**SPECTRUM**

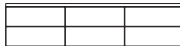
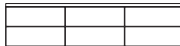
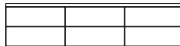
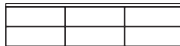
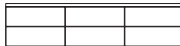
Éléments / lowboards		2 tiroirs en Design Lisse (A)		
<b>2 unités</b> 35,2 cm de haut (37,0 cm de haut y compris réglage de socle d'une hauteur de 1,8 cm), <b>33,0 ou 45,0 cm de profondeur</b>				
		Largeur	Référence	Catégorie de prix I
<b>Suppléments de prix pour ...</b>	33,0 cm de profondeur	35,2 cm	5202104	-
		<b>52,8 cm – comme illustré</b>	5203104	-
		70,4 cm	5204104	-
		105,6 cm	5206104	-
... corps dans la catégorie de prix II: voir pages 98-101	45,0 cm de profondeur	35,2 cm	5202204	-
		<b>52,8 cm – comme illustré</b>	5203204	-
		70,4 cm	5204204	-
		105,6 cm	5206204	-
... façades en Design Lisse (A) dans la catégorie de prix II: voir pages 102-103	4 tiroirs en Design Lisse (A)			
				
	Largeur (largeurs d'éléments individuels)		Référence	Catégorie de prix I
	33,0 cm de profondeur	<b>140,8 cm (70,4 + 70,4 cm) – comme illustré</b>		5208106
211,2 cm (105,6 + 105,6 cm)		5212106	-	
45,0 cm de profondeur	<b>140,8 cm (70,4 + 70,4 cm) – comme illustré</b>		5208206	-
	211,2 cm (105,6 + 105,6 cm)		5212206	-
... façades en Design Verre laqué sur la face arrière (B): voir page 104	6 tiroirs en Design Lisse (A)			
				
	Largeur (largeurs d'éléments individuels)		Référence	Catégorie de prix I
	33,0 cm de profondeur	123,2 cm (35,2 + 52,8 + 35,2 cm)	<b>3</b> 5207107	-
140,8 cm (35,2 + 70,4 + 35,2 cm)		<b>3</b> 5208107	-	
<b>158,4 cm (52,8 + 52,8 + 52,8 cm) – comme illustré</b>		<b>3</b> 5209107	-	
176,0 cm (52,8 + 70,4 + 52,8 cm)		<b>4</b> 5210107	-	
193,6 cm (70,4 + 52,8 + 70,4 cm)		<b>4</b> 5211107	-	
211,2 cm (70,4 + 70,4 + 70,4 cm)		<b>4</b> 5212107	-	
45,0 cm de profondeur	211,2 cm (52,8 + 105,6 + 52,8 cm)	<b>4</b> 5212108	-	
	123,2 cm (35,2 + 52,8 + 35,2 cm)	<b>3</b> 5207207	-	
	140,8 cm (35,2 + 70,4 + 35,2 cm)	<b>3</b> 5208207	-	
	<b>158,4 cm (52,8 + 52,8 + 52,8 cm) – comme illustré</b>	<b>3</b> 5209207	-	
	176,0 cm (52,8 + 70,4 + 52,8 cm)	<b>4</b> 5210207	-	
	193,6 cm (70,4 + 52,8 + 70,4 cm)	<b>4</b> 5211207	-	
211,2 cm (70,4 + 70,4 + 70,4 cm)	<b>4</b> 5212207	-		
	211,2 cm (52,8 + 105,6 + 52,8 cm)	<b>4</b> 5212208	-	
... façades en Design Verre (D) – remplissage: voir page 106	Remarque importante: Les plateaux supérieurs sont indispensables et doivent être commandés séparément (voir pages 84-85)!			
				
	Largeur (largeurs d'éléments individuels)		Référence	Catégorie de prix I
	33,0 cm de profondeur	123,2 cm (35,2 + 52,8 + 35,2 cm)	<b>3</b> 5207107	-
140,8 cm (35,2 + 70,4 + 35,2 cm)		<b>3</b> 5208107	-	
<b>158,4 cm (52,8 + 52,8 + 52,8 cm) – comme illustré</b>		<b>3</b> 5209107	-	
176,0 cm (52,8 + 70,4 + 52,8 cm)		<b>4</b> 5210107	-	
193,6 cm (70,4 + 52,8 + 70,4 cm)		<b>4</b> 5211107	-	
211,2 cm (70,4 + 70,4 + 70,4 cm)		<b>4</b> 5212107	-	
45,0 cm de profondeur	211,2 cm (52,8 + 105,6 + 52,8 cm)	<b>4</b> 5212108	-	
	123,2 cm (35,2 + 52,8 + 35,2 cm)	<b>3</b> 5207207	-	
	140,8 cm (35,2 + 70,4 + 35,2 cm)	<b>3</b> 5208207	-	
	<b>158,4 cm (52,8 + 52,8 + 52,8 cm) – comme illustré</b>	<b>3</b> 5209207	-	
	176,0 cm (52,8 + 70,4 + 52,8 cm)	<b>4</b> 5210207	-	
	193,6 cm (70,4 + 52,8 + 70,4 cm)	<b>4</b> 5211207	-	
211,2 cm (70,4 + 70,4 + 70,4 cm)	<b>4</b> 5212207	-		
	211,2 cm (52,8 + 105,6 + 52,8 cm)	<b>4</b> 5212208	-	
... façades en Design Verre (D) – cadre en aluminium revêtu de placage: voir page 106	Remarque importante: Les plateaux supérieurs sont indispensables et doivent être commandés séparément (voir pages 84-85)!			
				
	Largeur (largeurs d'éléments individuels)		Référence	Catégorie de prix I
	33,0 cm de profondeur	123,2 cm (35,2 + 52,8 + 35,2 cm)	<b>3</b> 5207107	-
140,8 cm (35,2 + 70,4 + 35,2 cm)		<b>3</b> 5208107	-	
<b>158,4 cm (52,8 + 52,8 + 52,8 cm) – comme illustré</b>		<b>3</b> 5209107	-	
176,0 cm (52,8 + 70,4 + 52,8 cm)		<b>4</b> 5210107	-	
193,6 cm (70,4 + 52,8 + 70,4 cm)		<b>4</b> 5211107	-	
211,2 cm (70,4 + 70,4 + 70,4 cm)		<b>4</b> 5212107	-	
45,0 cm de profondeur	211,2 cm (52,8 + 105,6 + 52,8 cm)	<b>4</b> 5212108	-	
	123,2 cm (35,2 + 52,8 + 35,2 cm)	<b>3</b> 5207207	-	
	140,8 cm (35,2 + 70,4 + 35,2 cm)	<b>3</b> 5208207	-	
	<b>158,4 cm (52,8 + 52,8 + 52,8 cm) – comme illustré</b>	<b>3</b> 5209207	-	
	176,0 cm (52,8 + 70,4 + 52,8 cm)	<b>4</b> 5210207	-	
	193,6 cm (70,4 + 52,8 + 70,4 cm)	<b>4</b> 5211207	-	
211,2 cm (70,4 + 70,4 + 70,4 cm)	<b>4</b> 5212207	-		
	211,2 cm (52,8 + 105,6 + 52,8 cm)	<b>4</b> 5212208	-	
... tiroirs (au lieu d'abattants): voir page 106	Remarque importante: Les plateaux supérieurs sont indispensables et doivent être commandés séparément (voir pages 84-85)!			
				
	Largeur (largeurs d'éléments individuels)		Référence	Catégorie de prix I
	33,0 cm de profondeur	123,2 cm (35,2 + 52,8 + 35,2 cm)	<b>3</b> 5207107	-
140,8 cm (35,2 + 70,4 + 35,2 cm)		<b>3</b> 5208107	-	
<b>158,4 cm (52,8 + 52,8 + 52,8 cm) – comme illustré</b>		<b>3</b> 5209107	-	
176,0 cm (52,8 + 70,4 + 52,8 cm)		<b>4</b> 5210107	-	
193,6 cm (70,4 + 52,8 + 70,4 cm)		<b>4</b> 5211107	-	
211,2 cm (70,4 + 70,4 + 70,4 cm)		<b>4</b> 5212107	-	
45,0 cm de profondeur	211,2 cm (52,8 + 105,6 + 52,8 cm)	<b>4</b> 5212108	-	
	123,2 cm (35,2 + 52,8 + 35,2 cm)	<b>3</b> 5207207	-	
	140,8 cm (35,2 + 70,4 + 35,2 cm)	<b>3</b> 5208207	-	
	<b>158,4 cm (52,8 + 52,8 + 52,8 cm) – comme illustré</b>	<b>3</b> 5209207	-	
	176,0 cm (52,8 + 70,4 + 52,8 cm)	<b>4</b> 5210207	-	
	193,6 cm (70,4 + 52,8 + 70,4 cm)	<b>4</b> 5211207	-	
211,2 cm (70,4 + 70,4 + 70,4 cm)	<b>4</b> 5212207	-		
	211,2 cm (52,8 + 105,6 + 52,8 cm)	<b>4</b> 5212208	-	
Lors de leur prévision comme éléments suspendus ou éléments superposés: Charge maxi de 15 kg au mètre linéaire: Largeur de 35,2 cm: 5,0 kg Largeur de 52,8 cm: 7,5 kg Largeur de 70,4 cm: 10,0 kg Largeur de 105,6 cm: 15,0 kg Largeur de 123,2 cm: 15,0 kg Largeur de 140,8 cm: 20,0 kg Largeur de 158,4 cm: 20,0 kg Largeur de 176,0 cm: 25,0 kg Largeur de 193,6 cm: 25,0 kg Largeur de 211,2 cm: 30,0 kg	Remarque importante: Les plateaux supérieurs sont indispensables et doivent être commandés séparément (voir pages 84-85)!			
				
	Largeur (largeurs d'éléments individuels)		Référence	Catégorie de prix I
	33,0 cm de profondeur	123,2 cm (35,2 + 52,8 + 35,2 cm)	<b>3</b> 5207107	-
140,8 cm (35,2 + 70,4 + 35,2 cm)		<b>3</b> 5208107	-	
<b>158,4 cm (52,8 + 52,8 + 52,8 cm) – comme illustré</b>		<b>3</b> 5209107	-	
176,0 cm (52,8 + 70,4 + 52,8 cm)		<b>4</b> 5210107	-	
193,6 cm (70,4 + 52,8 + 70,4 cm)		<b>4</b> 5211107	-	
211,2 cm (70,4 + 70,4 + 70,4 cm)		<b>4</b> 5212107	-	
45,0 cm de profondeur	211,2 cm (52,8 + 105,6 + 52,8 cm)	<b>4</b> 5212108	-	
	123,2 cm (35,2 + 52,8 + 35,2 cm)	<b>3</b> 5207207	-	
	140,8 cm (35,2 + 70,4 + 35,2 cm)	<b>3</b> 5208207	-	
	<b>158,4 cm (52,8 + 52,8 + 52,8 cm) – comme illustré</b>	<b>3</b> 5209207	-	
	176,0 cm (52,8 + 70,4 + 52,8 cm)	<b>4</b> 5210207	-	
	193,6 cm (70,4 + 52,8 + 70,4 cm)	<b>4</b> 5211207	-	
211,2 cm (70,4 + 70,4 + 70,4 cm)	<b>4</b> 5212207	-		
	211,2 cm (52,8 + 105,6 + 52,8 cm)	<b>4</b> 5212208	-	

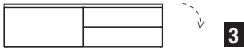
Eléments / lowboards 2 unités 35,2 cm de haut (37,0 cm de haut y compris réglage de socle d'une hauteur de 1,8 cm), 33,0 ou 45,0 cm de profon- deur		1 abattant et 2 tiroirs en Design Lisse (A)		
<b>Suppléments de prix pour ...</b>  ... corps dans la catégorie de prix II: voir pages 98-101  ... façades en Design Lisse (A) dans la catégorie de prix II: voir pages 102-103  ... façades en Design Verre laqué sur la face arrière (B): voir page 104  ... façades en Design Lamelle (C): voir page 105  ... façades en Design Verre (D) – remplissage: voir page 106  ... façades en Design Verre (D) – cadre en aluminium revêtu de placage: voir page 106  ... tiroirs (au lieu d'abattants): voir page 106				
		Largeur (largeurs d'éléments individuels)	Référence	Catégorie de prix I
33,0 cm de profondeur	<b>140,8 cm (70,4 + 70,4 cm) – comme illustré</b> 211,2 cm (105,6 + 105,6 cm)	<b>5208104</b> <b>5212104</b>	- -	
45,0 cm de profondeur	<b>140,8 cm (70,4 + 70,4 cm) – comme illustré</b> 211,2 cm (105,6 + 105,6 cm)	<b>5208204</b> <b>5212204</b>	- -	
<b>Remarque importante:</b> Les <b>plateaux supérieurs</b> sont indispensables et doivent être commandés séparément (voir pages 84-85)!  Des <b>types inversés</b> sont possibles. Dans ce cas, veuillez compléter la référence par un « S ».				
Pour les abattants 2 unités, veuillez indiquer la <b>ferrure d'ouverture de l'abattant</b> (en haut ou en bas) clairement sur la commande!				
Lors de leur prévision comme éléments suspendus ou éléments superposés: Charge maxi de 15 kg au mètre linéaire: Largeur de 35,2 cm: 5,0 kg Largeur de 52,8 cm: 7,5 kg Largeur de 70,4 cm: 10,0 kg Largeur de 105,6 cm: 15,0 kg Largeur de 123,2 cm: 15,0 kg Largeur de 140,8 cm: 20,0 kg Largeur de 158,4 cm: 20,0 kg Largeur de 176,0 cm: 25,0 kg Largeur de 193,6 cm: 25,0 kg Largeur de 211,2 cm: 30,0 kg				



Remarque concernant la livraison: Veuillez appliquer à ce sujet les informations des pages d'introduction du programme.

T

Remarque concernant le montage des éléments suspendus: Veuillez impérativement respecter les informations et les consignes du chapitre « Caractéristiques des murs »!



3

4

# Éléments / lowboards 2 unités

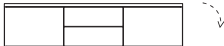
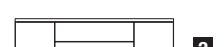
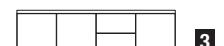
SPECTRUM

<p><b>Éléments / lowboards 2 unités</b> 35,2 cm de haut (37,0 cm de haut y compris réglage de socle d'une hauteur de 1,8 cm), <b>33,0 ou 45,0 cm de profondeur</b></p> <p><b>Suppléments de prix pour ...</b></p> <p><b>... corps dans la catégorie de prix II:</b> voir pages 98-101</p> <p><b>... façades en Design Lisse (A) dans la catégorie de prix II:</b> voir pages 102-103</p> <p><b>... façades en Design Verre laqué sur la face arrière (B):</b> voir page 104</p> <p><b>... façades en Design Lamelle (C):</b> voir page 105</p> <p><b>... façades en Design Verre (D) – remplissage:</b> voir page 106</p> <p><b>... façades en Design Verre (D) – cadre en aluminium revêtu de placage:</b> voir page 106</p> <p><b>... tiroirs (au lieu d'abattants):</b> voir page 106</p> <p><b>Remarque importante:</b> Les <b>plateaux supérieurs</b> sont indispensables et doivent être commandés séparément (voir pages 84-85)!</p> <p>Des <b>types inversés</b> sont possibles. Dans ce cas, veuillez compléter la référence par un « S ».</p> <p>Pour les abattants 2 unités, veuillez indiquer la <b>ferrure d'ouverture de l'abattant</b> (en haut ou en bas) clairement sur la commande!</p> <p>Lors de leur prévision comme éléments suspendus ou éléments superposés: Charge maxi de 15 kg au mètre linéaire: Largeur de 35,2 cm: 5,0 kg Largeur de 52,8 cm: 7,5 kg Largeur de 70,4 cm: 10,0 kg Largeur de 105,6 cm: 15,0 kg Largeur de 123,2 cm: 15,0 kg Largeur de 140,8 cm: 20,0 kg Largeur de 158,4 cm: 20,0 kg Largeur de 176,0 cm: 25,0 kg Largeur de 193,6 cm: 25,0 kg Largeur de 211,2 cm: 30,0 kg</p>	<b>2 abattants et 2 tiroirs en Design Lisse (A)</b>			
				
		<b>Largeur (largeurs d'éléments individuels)</b>	<b>Référence</b>	<b>Catégorie de prix I</b>
	<b>33,0 cm de profondeur</b>	158,4 cm (52,8 + 52,8 + 52,8 cm) – comme illustré <b>3</b> 176,0 cm (52,8 + 70,4 + 52,8 cm) <b>4</b> 193,6 cm (70,4 + 52,8 + 70,4 cm) <b>4</b> 211,2 cm (52,8 + 105,6 + 52,8 cm) <b>4</b>	5209105 5210105 5211105 5212105	- - - -
	<b>45,0 cm de profondeur</b>	158,4 cm (52,8 + 52,8 + 52,8 cm) – comme illustré <b>3</b> 176,0 cm (52,8 + 70,4 + 52,8 cm) <b>4</b> 193,6 cm (70,4 + 52,8 + 70,4 cm) <b>4</b> 211,2 cm (52,8 + 105,6 + 52,8 cm) <b>4</b>	5209205 5210205 5211205 5212205	- - - -
	<b>2 portes et 2 tiroirs en Design Lisse (A)</b>			
			<b>3</b>	
		<b>Largeur (largeurs d'éléments individuels)</b>	<b>Référence</b>	<b>Catégorie de prix I</b>
	<b>33,0 cm de profondeur</b>	123,2 cm (35,2 + 52,8 + 35,2 cm) 140,8 cm (35,2 + 70,4 + 35,2 cm) – comme illustré	5207109 5208109	- -
	<b>45,0 cm de profondeur</b>	123,2 cm (35,2 + 52,8 + 35,2 cm) 140,8 cm (35,2 + 70,4 + 35,2 cm) – comme illustré	5207209 5208209	- -
<b>3 portes et 2 tiroirs en Design Lisse (A)</b>				
		<b>3</b>		
	<b>Largeur (largeurs d'éléments individuels)</b>	<b>Référence</b>	<b>Catégorie de prix I</b>	
<b>33,0 cm de profondeur</b>	140,8 cm (70,4 + 35,2 + 35,2 cm) – comme illustré 176,0 cm (70,4 + 70,4 + 35,2 cm)	5208108 5210108	- -	
<b>45,0 cm de profondeur</b>	140,8 cm (70,4 + 35,2 + 35,2 cm) – comme illustré 176,0 cm (70,4 + 70,4 + 35,2 cm)	5208208 5210208	- -	

Éléments / lowboards 3 unités 52,8 cm de haut (54,6 cm de haut y compris réglage de socle d'une hauteur de 1,8 cm), 33,0 ou 45,0 cm de profon- deur		1 porte en Design Lisse (A)				
		Largeur		Référence		Catégorie de prix I
Suppléments de prix pour ...				Ferrures de porte à gauche	Ferrures de porte à droite	
... corps dans la catégorie de prix II: voir pages 98-101	33,0 cm de profondeur	35,2 cm	5302101	5302102	-	
		52,8 cm – comme illustré	5303101	5303102	-	
		70,4 cm – 2 portes	5304101		-	
		105,6 cm – 2 portes	5306101		-	
... façades en Design Lisse (A) dans la catégorie de prix II: voir pages 102-103	45,0 cm de profondeur	35,2 cm	5302201	5302202	-	
		52,8 cm – comme illustré	5303201	5303202	-	
		70,4 cm – 2 portes	5304201		-	
		105,6 cm – 2 portes	5306201		-	
... façades en Design Verre laqué sur la face arrière (B): voir page 104		1 porte en verre en Design Verre (D)				
		Largeur		Référence		Catégorie de prix I
... façades en Design Lamelle (C): voir page 105				Ferrures de porte à gauche	Ferrures de porte à droite	
... façades en Design Verre (D) – remplissage: voir page 106	33,0 cm de profondeur	35,2 cm	5302161	5302162	-	
		52,8 cm – comme illustré	5303161	5303162	-	
		70,4 cm – 2 portes	5304161		-	
		105,6 cm – 2 portes	5306161		-	
... façades en Design Verre (D) – cadre en aluminium revêtu de placage: voir page 106	45,0 cm de profondeur	35,2 cm	5302261	5302262	-	
		52,8 cm – comme illustré	5303261	5303262	-	
		70,4 cm – 2 portes	5304261		-	
		105,6 cm – 2 portes	5306261		-	
<b>Remarque importante:</b> Les plateaux supérieurs sont indispensables et doivent être commandés séparément (voir pages 84-85)!						
Lors de leur prévision comme éléments suspendus ou éléments superposés: Charge maxi de 15 kg au mètre linéaire: Largeur de 35,2 cm: 5,0 kg Largeur de 52,8 cm: 7,5 kg Largeur de 70,4 cm: 10,0 kg Largeur de 105,6 cm: 15,0 kg Largeur de 123,2 cm: 15,0 kg Largeur de 140,8 cm: 20,0 kg Largeur de 158,4 cm: 20,0 kg Largeur de 176,0 cm: 25,0 kg Largeur de 193,6 cm: 25,0 kg Largeur de 211,2 cm: 30,0 kg						

**Remarque concernant la livraison:**  
Veuillez appliquer à ce sujet les informations des pages d'introduction du programme.

**Remarque concernant le montage des éléments suspendus:**  
Veuillez impérativement respecter les informations et les consignes du chapitre « Caractéristiques des murs »!

# Éléments / lowboards 3 unités

**Éléments / lowboards 3 unités**  
52,8 cm de haut  
(54,6 cm de haut y compris réglage de socle d'une hauteur de 1,8 cm),  
**33,0 ou 45,0 cm de profondeur**

**Suppléments de prix pour ...**

**... corps dans la catégorie de prix II:**  
voir pages 98-101

**... façades en Design Lisse (A) dans la catégorie de prix II:**  
voir pages 102-103



**... façades en Design Verre laqué sur la face arrière (B):**  
voir page 104

**... façades en Design Lamelle (C):**  
voir page 105

**... façades en Design Verre (D) – remplissage:**  
voir page 106



**... façades en Design Verre (D) – cadre en aluminium revêtu de placage:**  
voir page 106

**... tiroirs (au lieu d'abattants):**  
voir page 106

3 portes en Design Lisse (A)			
			<b>3</b>
	Largeur (largeurs d'éléments individuels)	Référence	Catégorie de prix I
<b>33,0 cm de profondeur</b>	<b>158,4 cm (105,6 + 52,8 cm) – comme illustré</b>	<b>5309101</b>	-
<b>45,0 cm de profondeur</b>	<b>158,4 cm (105,6 + 52,8 cm) – comme illustré</b>	<b>5309201</b>	-
4 portes en Design Lisse (A)			
			<b>3</b>
	Largeur (largeurs d'éléments individuels)	Référence	Catégorie de prix I
<b>33,0 cm de profondeur</b>	<b>140,8 cm (70,4 + 70,4 cm) – comme illustré</b>	<b>5308101</b>	-
	211,2 cm (105,6 + 105,6 cm)	<b>5312101</b>	-
<b>45,0 cm de profondeur</b>	<b>140,8 cm (70,4 + 70,4 cm) – comme illustré</b>	<b>5308201</b>	-
	211,2 cm (105,6 + 105,6 cm)	<b>5312201</b>	-

**Remarque importante:**  
Les **plateaux supérieurs** sont indispensables et doivent être commandés séparément (voir pages 84-85)!

Lors de leur prévision comme éléments suspendus ou éléments superposés:  
Charge maxi de 15 kg au mètre linéaire:  
Largeur de 35,2 cm: 5,0 kg  
Largeur de 52,8 cm: 7,5 kg  
Largeur de 70,4 cm: 10,0 kg  
Largeur de 105,6 cm: 15,0 kg  
Largeur de 123,2 cm: 15,0 kg  
Largeur de 140,8 cm: 20,0 kg  
Largeur de 158,4 cm: 20,0 kg  
Largeur de 176,0 cm: 25,0 kg  
Largeur de 193,6 cm: 25,0 kg  
Largeur de 211,2 cm: 30,0 kg

<p><b>Eléments / lowboards 3 unités</b> 52,8 cm de haut (54,6 cm de haut y compris réglage de socle d'une hauteur de 1,8 cm), <b>33,0 ou 45,0 cm de profondeur</b></p> <p><b>Suppléments de prix pour ...</b></p> <p><b>... corps dans la catégorie de prix II:</b> voir pages 98-101</p> <p><b>... façades en Design Lisse (A) dans la catégorie de prix II:</b> voir pages 102-103</p> <p><b>... façades en Design Verre laqué sur la face arrière (B):</b> voir page 104</p> <p><b>... façades en Design Lamelle (C):</b> voir page 105</p> <p><b>... façades en Design Verre (D) – remplissage:</b> voir page 106</p> <p><b>... façades en Design Verre (D) – cadre en aluminium revêtu de placage:</b> voir page 106</p> <p><b>... tiroirs (au lieu d'abattants):</b> voir page 106</p> <p><b>Remarque importante:</b> Les <b>plateaux supérieurs</b> sont indispensables et doivent être commandés séparément (voir pages 84-85)!</p>	<b>1 abattant en Design Lisse (A)</b>			
				
		<b>Largeur</b>	<b>Référence</b>	<b>Catégorie de prix I</b>
	<b>33,0 cm de profondeur</b>	52,8 cm – comme illustré 70,4 cm 105,6 cm	5303103 5304103 5306103	- - -
	<b>45,0 cm de profondeur</b>	52,8 cm – comme illustré 70,4 cm 105,6 cm	5303203 5304203 5306203	- - -
	<b>2 abattants en Design Lisse (A)</b>			
				
		<b>Largeur (largeurs d'éléments individuels)</b>	<b>Référence</b>	<b>Catégorie de prix I</b>
	<b>33,0 cm de profondeur</b>	140,8 cm (70,4 + 70,4 cm) – comme illustré 211,2 cm (105,6 + 105,6 cm)	5308102 5312102	- -
	<b>45,0 cm de profondeur</b>	140,8 cm (70,4 + 70,4 cm) – comme illustré 211,2 cm (105,6 + 105,6 cm)	5308202 5312202	- -
<b>3 abattants en Design Lisse (A)</b>				
				
	<b>Largeur (largeurs d'éléments individuels)</b>	<b>Référence</b>	<b>Catégorie de prix I</b>	
<b>33,0 cm de profondeur</b>	158,4 cm (52,8 + 52,8 + 52,8 cm) – comme illustré <b>3</b> 211,2 cm (70,4 + 70,4 + 70,4 cm) <b>4</b>	5309103 5312103	- -	
<b>45,0 cm de profondeur</b>	158,4 cm (52,8 + 52,8 + 52,8 cm) – comme illustré <b>3</b> 211,2 cm (70,4 + 70,4 + 70,4 cm) <b>4</b>	5309203 5312203	- -	

Lors de leur prévision comme éléments suspendus ou éléments superposés:  
Charge maxi de 15 kg au mètre linéaire:  
Largeur de 35,2 cm: 5,0 kg  
Largeur de 52,8 cm: 7,5 kg  
Largeur de 70,4 cm: 10,0 kg  
Largeur de 105,6 cm: 15,0 kg  
Largeur de 123,2 cm: 15,0 kg  
Largeur de 140,8 cm: 20,0 kg  
Largeur de 158,4 cm: 20,0 kg  
Largeur de 176,0 cm: 25,0 kg  
Largeur de 193,6 cm: 25,0 kg  
Largeur de 211,2 cm: 30,0 kg

Remarque concernant la livraison:  
Veuillez appliquer à ce sujet les informations des pages d'introduction du programme.

T

Remarque concernant le montage des éléments suspendus:  
Veuillez impérativement respecter les informations et les consignes du chapitre « Caractéristiques des murs »!

3

4

# Éléments / lowboards 3 unités

SPECTRUM

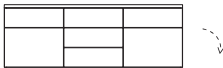
Éléments / lowboards 3 unités 52,8 cm de haut (54,6 cm de haut y compris réglage de socle d'une hauteur de 1,8 cm), 33,0 ou 45,0 cm de profondeur		3 tiroirs en Design Lisse (A)		
				
		Largeur	Référence	Catégorie de prix I
<b>Suppléments de prix pour ...</b>	33,0 cm de profondeur	35,2 cm	5302105	-
		52,8 cm – comme illustré	5303105	-
		70,4 cm	5304105	-
		105,6 cm	5306105	-
... corps dans la catégorie de prix II: voir pages 98-101	45,0 cm de profondeur	35,2 cm	5302205	-
		52,8 cm – comme illustré	5303205	-
		70,4 cm	5304205	-
		105,6 cm	5306205	-
... façades en Design Lisse (A) dans la catégorie de prix II: voir pages 102-103				
	... façades en Design Verre laqué sur la face arrière (B): voir page 104			
	... façades en Design Lamelle (C): voir page 105			
	... façades en Design Verre (D) – remplissage: voir page 106			
	... façades en Design Verre (D) – cadre en aluminium revêtu de placage: voir page 106			
	... tiroirs (au lieu d'abattants): voir page 106			
<b>Remarque importante:</b> Les plateaux supérieurs sont indispensables et doivent être commandés séparément (voir pages 84-85)!		5 tiroirs et 2 abattants en Design Lisse (A)		
				
		Largeur (largeurs d'éléments individuels)	Référence	Catégorie de prix I
33,0 cm de profondeur	158,4 cm (52,8 + 52,8 + 52,8 cm) – comme illustré	3	5309106	-
	176,0 cm (52,8 + 70,4 + 52,8 cm)	4	5310106	-
	211,2 cm (70,4 + 70,4 + 70,4 cm)	4	5312106	-
45,0 cm de profondeur	158,4 cm (52,8 + 52,8 + 52,8 cm) – comme illustré	3	5309206	-
	176,0 cm (52,8 + 70,4 + 52,8 cm)	4	5310206	-
	211,2 cm (70,4 + 70,4 + 70,4 cm)	4	5312206	-
Lors de leur prévision comme éléments suspendus ou éléments superposés: Charge maxi de 15 kg au mètre linéaire: Largeur de 35,2 cm: 5,0 kg Largeur de 52,8 cm: 7,5 kg Largeur de 70,4 cm: 10,0 kg Largeur de 105,6 cm: 15,0 kg Largeur de 123,2 cm: 15,0 kg Largeur de 140,8 cm: 20,0 kg Largeur de 158,4 cm: 20,0 kg Largeur de 176,0 cm: 25,0 kg Largeur de 193,6 cm: 25,0 kg Largeur de 211,2 cm: 30,0 kg				

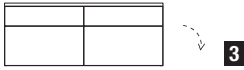
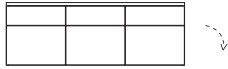
<p><b>Eléments / lowboards 3 unités</b> 52,8 cm de haut (54,6 cm de haut y compris réglage de socle d'une hauteur de 1,8 cm), <b>33,0 ou 45,0 cm de profondeur</b></p> <p><b>Suppléments de prix pour ...</b></p> <p><b>... corps dans la catégorie de prix II:</b> voir pages 98-101</p> <p><b>... façades en Design Lisse (A) dans la catégorie de prix II:</b> voir pages 102-103</p> <p><b>... façades en Design Verre laqué sur la face arrière (B):</b> voir page 104</p> <p><b>... façades en Design Lamelle (C):</b> voir page 105</p> <p><b>... façades en Design Verre (D) – remplissage:</b> voir page 106</p> <p><b>... façades en Design Verre (D) – cadre en aluminium revêtu de placage:</b> voir page 106</p> <p><b>... tiroirs (au lieu d'abattants):</b> voir page 106</p> <p><b>Remarque importante:</b> Les <b>plateaux supérieurs</b> sont indispensables et doivent être commandés séparément (voir pages 84-85)!</p> <p>Lors de leur prévision comme éléments suspendus ou éléments superposés: Charge maxi de 15 kg au mètre linéaire: Largeur de 35,2 cm: 5,0 kg Largeur de 52,8 cm: 7,5 kg Largeur de 70,4 cm: 10,0 kg Largeur de 105,6 cm: 15,0 kg Largeur de 123,2 cm: 15,0 kg Largeur de 140,8 cm: 20,0 kg Largeur de 158,4 cm: 20,0 kg Largeur de 176,0 cm: 25,0 kg Largeur de 193,6 cm: 25,0 kg Largeur de 211,2 cm: 30,0 kg</p>	<b>1 tiroir et 1 abattant en Design Lisse (A)</b>			
				
		<b>Largeur</b>	<b>Référence</b>	<b>Catégorie de prix I</b>
	<b>33,0 cm de profondeur</b>	35,2 cm <b>52,8 cm – comme illustré</b> 70,4 cm 105,6 cm	5302104 5303104 5304104 5306104	- - - -
	<b>45,0 cm de profondeur</b>	35,2 cm <b>52,8 cm – comme illustré</b> 70,4 cm 105,6 cm	5302204 5303204 5304204 5306204	- - - -
	<b>2 tiroirs et 2 abattants en Design Lisse (A)</b>			
				
		<b>Largeur (largeurs d'éléments individuels)</b>	<b>Référence</b>	<b>Catégorie de prix I</b>
	<b>33,0 cm de profondeur</b>	<b>140,8 cm (70,4 + 70,4 cm) – comme illustré</b> 211,2 cm (105,6 + 105,6 cm)	5308104 5312104	- -
	<b>45,0 cm de profondeur</b>	<b>140,8 cm (70,4 + 70,4 cm) – comme illustré</b> 211,2 cm (105,6 + 105,6 cm)	5308204 5312204	- -
<b>3 tiroirs et 3 abattants en Design Lisse (A)</b>				
				
	<b>Largeur (largeurs d'éléments individuels)</b>	<b>Référence</b>	<b>Catégorie de prix I</b>	
<b>33,0 cm de profondeur</b>	<b>158,4 cm (52,8 + 52,8 + 52,8 cm) – comme illustré</b> 211,2 cm (70,4 + 70,4 + 70,4 cm) 211,2 cm (52,8 + 105,6 + 52,8 cm)	<b>3</b> 5309105 <b>4</b> 5312105 <b>4</b> 5312111	- - -	
<b>45,0 cm de profondeur</b>	<b>158,4 cm (52,8 + 52,8 + 52,8 cm) – comme illustré</b> 211,2 cm (70,4 + 70,4 + 70,4 cm) 211,2 cm (52,8 + 105,6 + 52,8 cm)	<b>3</b> 5309205 <b>4</b> 5312205 <b>4</b> 5312211	- - -	

Remarque concernant la livraison:  
Veuillez appliquer à ce sujet les informations des pages d'introduction du programme.

T

Remarque concernant le montage des éléments suspendus:  
Veuillez impérativement respecter les informations et les consignes du chapitre « Caractéristiques des murs »!

3

4

# Éléments / lowboards 3 unités

SPECTRUM

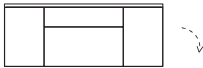
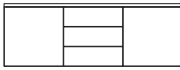
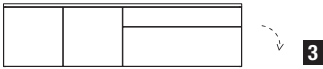
<p><b>Éléments / lowboards 3 unités</b> 52,8 cm de haut (54,6 cm de haut y compris réglage de socle d'une hauteur de 1,8 cm), <b>33,0 ou 45,0 cm de profondeur</b></p> <p><b>Suppléments de prix pour ...</b></p> <p><b>... corps dans la catégorie de prix II:</b> voir pages 98-101</p> <p><b>... façades en Design Lisse (A) dans la catégorie de prix II:</b> voir pages 102-103</p> <p><b>... façades en Design Verre laqué sur la face arrière (B):</b> voir page 104</p> <p><b>... façades en Design Lamelle (C):</b> voir page 105</p> <p><b>... façades en Design Verre (D) – remplissage:</b> voir page 106</p> <p><b>... façades en Design Verre (D) – cadre en aluminium revêtu de placage:</b> voir page 106</p> <p><b>... tiroirs (au lieu d'abattants):</b> voir page 106</p> <p><b>Remarque importante:</b> Les <b>plateaux supérieurs</b> sont indispensables et doivent être commandés séparément (voir pages 84-85)!</p> <p>Lors de leur prévision comme éléments suspendus ou éléments superposés: Charge maxi de 15 kg au mètre linéaire: Largeur de 35,2 cm: 5,0 kg Largeur de 52,8 cm: 7,5 kg Largeur de 70,4 cm: 10,0 kg Largeur de 105,6 cm: 15,0 kg Largeur de 123,2 cm: 15,0 kg Largeur de 140,8 cm: 20,0 kg Largeur de 158,4 cm: 20,0 kg Largeur de 176,0 cm: 25,0 kg Largeur de 193,6 cm: 25,0 kg Largeur de 211,2 cm: 30,0 kg</p>	<b>2 portes, 1 tiroir et 1 abattant en Design Lisse (A)</b>				
					
		<b>Largeur (largeurs d'éléments individuels)</b>	<b>Référence</b>	<b>Catégorie de prix I</b>	
	<b>33,0 cm de profondeur</b>	<b>140,8 cm (35,2 + 70,4 + 35,2 cm) – comme illustré</b>	<b>3</b>	<b>5308109</b>	-
		211,2 cm (52,8 + 105,6 + 52,8 cm)	<b>4</b>	<b>5312109</b>	-
	<b>45,0 cm de profondeur</b>	<b>140,8 cm (35,2 + 70,4 + 35,2 cm) – comme illustré</b>	<b>3</b>	<b>5308209</b>	-
		211,2 cm (52,8 + 105,6 + 52,8 cm)	<b>4</b>	<b>5312209</b>	-
	<b>2 portes et 3 tiroirs en Design Lisse (A)</b>				
					
		<b>Largeur (largeurs d'éléments individuels)</b>	<b>Référence</b>	<b>Catégorie de prix I</b>	
<b>33,0 cm de profondeur</b>	140,8 cm (35,2 + 70,4 + 35,2 cm)	<b>3</b>	<b>5308110</b>	-	
	<b>158,4 cm (52,8 + 52,8 + 52,8 cm) – comme illustré</b>	<b>4</b>	<b>5309110</b>	-	
	176,0 cm (52,8 + 70,4 + 52,8 cm)	<b>4</b>	<b>5310110</b>	-	
	211,2 cm (52,8 + 105,6 + 52,8 cm)	<b>4</b>	<b>5312110</b>	-	
<b>45,0 cm de profondeur</b>	140,8 cm (35,2 + 70,4 + 35,2 cm)	<b>3</b>	<b>5308210</b>	-	
	<b>158,4 cm (52,8 + 52,8 + 52,8 cm) – comme illustré</b>	<b>4</b>	<b>5309210</b>	-	
	176,0 cm (52,8 + 70,4 + 52,8 cm)	<b>4</b>	<b>5310210</b>	-	
	211,2 cm (52,8 + 105,6 + 52,8 cm)	<b>4</b>	<b>5312210</b>	-	
<b>2 portes, 1 tiroir et 1 abattant en Design Lisse (A)</b>					
		<b>3</b>			
	<b>Largeur (largeurs d'éléments individuels)</b>	<b>Référence</b>	<b>Catégorie de prix I</b>		
<b>33,0 cm de profondeur</b>	<b>211,2 cm (105,6 + 105,6 cm) – comme illustré</b>	<b>5312107</b>	-		
<b>45,0 cm de profondeur</b>	<b>211,2 cm (105,6 + 105,6 cm) – comme illustré</b>	<b>5312207</b>	-		

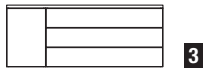
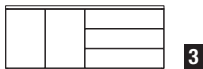
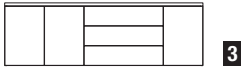
<p><b>Éléments / lowboards 3 unités</b> 52,8 cm de haut (54,6 cm de haut y compris réglage de socle d'une hauteur de 1,8 cm), <b>33,0 ou 45,0 cm de profondeur</b></p> <p><b>Suppléments de prix pour ...</b></p> <p><b>... corps dans la catégorie de prix II:</b> voir pages 98-101</p> <p><b>... façades en Design Lisse (A) dans la catégorie de prix II:</b> voir pages 102-103</p> <p><b>... façades en Design Verre laqué sur la face arrière (B):</b> voir page 104</p> <p><b>... façades en Design Lamelle (C):</b> voir page 105</p> <p><b>... façades en Design Verre (D) – remplissage:</b> voir page 106</p> <p><b>... façades en Design Verre (D) – cadre en aluminium revêtu de placage:</b> voir page 106</p> <p><b>... tiroirs (au lieu d'abattants):</b> voir page 106</p> <p><b>Remarque importante:</b> Les <b>plateaux supérieurs</b> sont indispensables et doivent être commandés séparément (voir pages 84-85)!</p> <p>Des <b>types inversés</b> sont possibles. Dans ce cas, veuillez compléter la référence par un « S ».</p> <p>Lors de leur prévision comme éléments suspendus ou éléments superposés: Charge maxi de 15 kg au mètre linéaire: Largeur de 35,2 cm: 5,0 kg Largeur de 52,8 cm: 7,5 kg Largeur de 70,4 cm: 10,0 kg Largeur de 105,6 cm: 15,0 kg Largeur de 123,2 cm: 15,0 kg Largeur de 140,8 cm: 20,0 kg Largeur de 158,4 cm: 20,0 kg Largeur de 176,0 cm: 25,0 kg Largeur de 193,6 cm: 25,0 kg Largeur de 211,2 cm: 30,0 kg</p>	<b>1 porte et 3 tiroirs en Design Lisse (A)</b>			
				
		<b>Largeur (largeurs d'éléments individuels)</b>	<b>Référence</b>	<b>Catégorie de prix I</b>
	<b>33,0 cm de profondeur</b>	<b>140,8 cm (35,2 + 105,6 cm) – comme illustré</b>	<b>5308111</b>	-
	<b>45,0 cm de profondeur</b>	<b>140,8 cm (35,2 + 105,6 cm) – comme illustré</b>	<b>5308211</b>	-
	<b>2 portes et 3 tiroirs en Design Lisse (A)</b>			
				
		<b>Largeur (largeurs d'éléments individuels)</b>	<b>Référence</b>	<b>Catégorie de prix I</b>
	<b>33,0 cm de profondeur</b>	<b>140,8 cm (70,4 + 70,4 cm) – comme illustré</b> 158,4 cm (105,6 + 52,8 cm) 176,0 cm (105,6 + 70,4 cm) 211,2 cm (105,6 + 105,6 cm)	<b>5308108</b> <b>5309108</b> <b>5310108</b> <b>5312108</b>	- - - -
	<b>45,0 cm de profondeur</b>	<b>140,8 cm (70,4 + 70,4 cm) – comme illustré</b> 158,4 cm (105,6 + 52,8 cm) 176,0 cm (105,6 + 70,4 cm) 211,2 cm (105,6 + 105,6 cm)	<b>5308208</b> <b>5309208</b> <b>5310208</b> <b>5312208</b>	- - - -
<b>3 portes et 3 tiroirs en Design Lisse (A)</b>				
				
	<b>Largeur (largeurs d'éléments individuels)</b>	<b>Référence</b>	<b>Catégorie de prix I</b>	
<b>33,0 cm de profondeur</b>	<b>176,0 cm (70,4 + 70,4 + 35,2 cm) – comme illustré</b>	<b>5310101</b>	-	
<b>45,0 cm de profondeur</b>	<b>176,0 cm (70,4 + 70,4 + 35,2 cm) – comme illustré</b>	<b>5310201</b>	-	



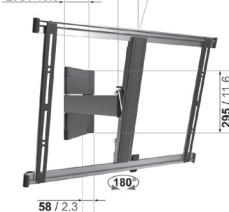
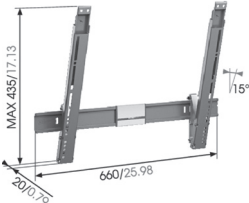

Supports écran plat

<p><b>Support écran plat WTL6</b> Le support écran plat peut être réglé sur 3 axes. Il est adapté aux écrans plats ayant une diagonale de 102-216 cm (40"-85"); charge maxi: 45 kg. Adapté aux TV Curved. Ecran plat applicable aux normes VESA: 200 x 200 mm mini 600 x 400 mm maxi</p> 	<p><b>Support écran plat THIN 545, réglage optimal</b> Le support écran plat peut être réglé sur 3 axes. Il est adapté aux écrans plats ayant une diagonale de 102-165 cm (40"-65") et une profondeur maximale de 4,5 cm; charge maxi: 25 kg Sur le site <a href="http://www.vogels.com">www.vogels.com</a>, vous pouvez contrôler que votre écran plat peut être monté sur ce support. Donnez la référence THIN 545. Après quelques étapes, vous pouvez voir si votre écran est compatible avec le support. N'est pas adapté aux TV Curved. Ecran plat applicable aux normes VESA: 100 x 100 mm mini 600 x 400 mm maxi</p> 	<p><b>Support écran plat THIN 515</b> Le support écran plat peut être incliné jusqu'à un maximum de 15°. Il est adapté aux écrans plats ayant une diagonale de 102-165 cm (40"-65") et une profondeur maximale de 5,0 cm; charge maxi: 25 kg Sur le site <a href="http://www.vogels.com">www.vogels.com</a>, vous pouvez contrôler que votre écran plat peut être monté sur ce support. Donnez la référence THIN 515. Après quelques étapes, vous pouvez voir si votre écran est compatible avec le support. N'est pas adapté aux TV Curved. Ecran plat applicable aux normes VESA: 100 x 100 mm mini 600 x 400 mm maxi</p> 
<p><b>pour libre montage mural</b></p>	<p><b>pour libre montage mural</b></p>	<p><b>pour libre montage mural</b></p>
<p><b>9704</b> -</p>	<p><b>9304</b> -</p>	<p><b>9504</b> -</p>

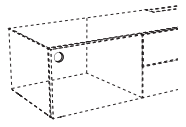
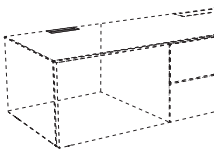
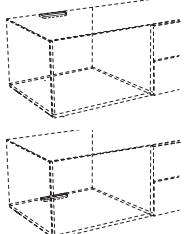
Passages pour câbles

	<p><b>Passage pour câbles K2</b> couleur argent; Ø 8,0 cm Il est possible de réaliser un passage pour câbles dans le fond des lowboards. Position: au milieu du compartiment.</p>	<p><b>K2</b> -</p>
	<p><b>Passage pour câbles K8</b> couleur argent; 12,8 x 3,2 cm Il est possible de réaliser un passage pour câbles dans le plateau supérieur des lowboards. Le passage pour câbles peut être positionné sur le chant arrière du plateau supérieur. Position: au milieu du compartiment.</p>	<p><b>K8</b> -</p>
	<p><b>Passage pour câbles K9</b> 13,0 x 1,6 cm Il est possible de réaliser un passage pour câbles dans le plateau supérieur ou inférieur. Le passage pour câbles peut être positionné sur le chant arrière du plateau supérieur ou inférieur derrière le fond. Position: au milieu du compartiment.</p>	<p><b>K9</b> -</p>

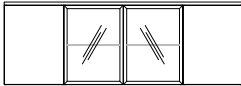
<p><b>Éléments / buffets bas 4 unités</b> 70,4 cm de haut (72,2 cm de haut y compris réglage de socle d'une hauteur de 1,8 cm), <b>33,0 ou 45,0 cm de profondeur</b></p> <p><b>Suppléments de prix pour ...</b></p> <p><b>... corps dans la catégorie de prix II:</b> voir pages 98-101</p> <p><b>... façades en Design Lisse (A) dans la catégorie de prix II:</b> voir pages 102-103</p> <p><b>... façades en Design Verre laqué sur la face arrière (B):</b> voir page 104</p> <p><b>... façades en Design Lamelle (C):</b> voir page 105</p> <p><b>... façades en Design Verre (D) – remplissage:</b> voir page 106</p> <p><b>... façades en Design Verre (D) – cadre en aluminium revêtu de placage:</b> voir page 106</p> <p><b>... tiroirs (au lieu d'abattants):</b> voir page 106</p> <p><b>Remarque importante:</b> Les <b>plateaux supérieurs</b> sont indispensables et doivent être commandés séparément (voir pages 84-85)!</p>	<b>1 porte en Design Lisse (A)</b>				
					
		<b>Largeur</b>	<b>Référence</b>		<b>Catégorie de prix I</b>
			Ferrures de porte à gauche	Ferrures de porte à droite	
	<b>33,0 cm de profondeur</b>	35,2 cm	<b>5402101</b>	<b>5402102</b>	-
		<b>52,8 cm – comme illustré</b>	<b>5403101</b>	<b>5403102</b>	-
		70,4 cm – 2 portes	<b>5404101</b>		-
		105,6 cm – 2 portes	<b>5406101</b>		-
	<b>45,0 cm de profondeur</b>	35,2 cm	<b>5402201</b>	<b>5402202</b>	-
		<b>52,8 cm – comme illustré</b>	<b>5403201</b>	<b>5403202</b>	-
70,4 cm – 2 portes		<b>5404201</b>		-	
105,6 cm – 2 portes		<b>5406201</b>		-	
<b>1 porte en verre en Design Verre (D)</b>					
					
	<b>Largeur</b>	<b>Référence</b>		<b>Catégorie de prix I</b>	
		Ferrures de porte à gauche	Ferrures de porte à droite		
<b>33,0 cm de profondeur</b>	35,2 cm	<b>5402161</b>	<b>5402162</b>	-	
	<b>52,8 cm – comme illustré</b>	<b>5403161</b>	<b>5403162</b>	-	
	70,4 cm – 2 portes	<b>5404161</b>		-	
	105,6 cm – 2 portes	<b>5406161</b>		-	
<b>45,0 cm de profondeur</b>	35,2 cm	<b>5402261</b>	<b>5402262</b>	-	
	<b>52,8 cm – comme illustré</b>	<b>5403261</b>	<b>5403262</b>	-	
	70,4 cm – 2 portes	<b>5404261</b>		-	
	105,6 cm – 2 portes	<b>5406261</b>		-	
<b>2 portes en Design Lisse (A) et 2 portes en verre en Design Verre (D)</b>					
				<b>3</b>	
	<b>Largeur (largeurs d'éléments individuels)</b>	<b>Référence</b>		<b>Catégorie de prix I</b>	
<b>33,0 cm de profondeur</b>	211,2 cm (52,8 + 105,6 + 52,8 cm) – comme illustré	<b>5412162</b>		-	
<b>45,0 cm de profondeur</b>	211,2 cm (52,8 + 105,6 + 52,8 cm) – comme illustré	<b>5412262</b>		-	

Lors de leur prévision comme éléments suspendus ou éléments superposés:  
Charge maxi par élément: 40 kg

Remarque concernant la livraison:  
Veuillez appliquer à ce sujet les informations des pages d'introduction du programme.

T

Remarque concernant le montage des éléments suspendus:  
Veuillez impérativement respecter les informations et les consignes du chapitre « Caractéristiques des murs »!

3

4

# Éléments / buffets bas 4 unités

SPECTRUM

<p><b>Éléments / buffets bas 4 unités</b> 70,4 cm de haut (72,2 cm de haut y compris réglage de socle d'une hauteur de 1,8 cm), <b>33,0 ou 45,0 cm de profondeur</b></p> <p><b>Suppléments de prix pour ...</b></p> <p><b>... corps dans la catégorie de prix II:</b> voir pages 98-101</p> <p><b>... façades en Design Lisse (A) dans la catégorie de prix II:</b> voir pages 102-103</p> <p><b>... façades en Design Verre laqué sur la face arrière (B):</b> voir page 104</p> <p><b>... façades en Design Lamelle (C):</b> voir page 105</p> <p><b>... façades en Design Verre (D) – remplissage:</b> voir page 106</p> <p><b>... façades en Design Verre (D) – cadre en aluminium revêtu de placage:</b> voir page 106</p> <p><b>... tiroirs (au lieu d'abattants):</b> voir page 106</p> <p><b>Remarque importante:</b> Les <b>plateaux supérieurs</b> sont indispensables et doivent être commandés séparément (voir pages 84-85)!</p> <p>Lors de leur prévision comme éléments suspendus ou éléments superposés: Charge maxi par élément: 40 kg</p>	<b>3 portes en Design Lisse (A)</b>			
	<b>3</b>			
		<b>Largeur (largeurs d'éléments individuels)</b>	<b>Référence</b>	<b>Catégorie de prix I</b>
	<b>33,0 cm de profondeur</b>	158,4 cm (105,6 + 52,8 cm) – comme illustré	5409101	-
	<b>45,0 cm de profondeur</b>	158,4 cm (105,6 + 52,8 cm) – comme illustré	5409201	-
	<b>3 portes en verre en Design Verre (D)</b>			
	<b>3</b>			
		<b>Largeur (largeurs d'éléments individuels)</b>	<b>Référence</b>	<b>Catégorie de prix I</b>
<b>33,0 cm de profondeur</b>	158,4 cm (105,6 + 52,8 cm) – comme illustré	5409161	-	
<b>45,0 cm de profondeur</b>	158,4 cm (105,6 + 52,8 cm) – comme illustré	5409261	-	
<b>4 portes en Design Lisse (A)</b>				
<b>3</b>				
	<b>Largeur (largeurs d'éléments individuels)</b>	<b>Référence</b>	<b>Catégorie de prix I</b>	
<b>33,0 cm de profondeur</b>	140,8 cm (70,4 + 70,4 cm) – comme illustré 211,2 cm (105,6 + 105,6 cm)	5408101 5412101	- -	
<b>45,0 cm de profondeur</b>	140,8 cm (70,4 + 70,4 cm) – comme illustré 211,2 cm (105,6 + 105,6 cm)	5408201 5412201	- -	
<b>4 portes en verre en Design Verre (D)</b>				
<b>3</b>				
	<b>Largeur (largeurs d'éléments individuels)</b>	<b>Référence</b>	<b>Catégorie de prix I</b>	
<b>33,0 cm de profondeur</b>	140,8 cm (70,4 + 70,4 cm) – comme illustré 211,2 cm (105,6 + 105,6 cm)	5408161 5412161	- -	
<b>45,0 cm de profondeur</b>	140,8 cm (70,4 + 70,4 cm) – comme illustré 211,2 cm (105,6 + 105,6 cm)	5408261 5412261	- -	

Eléments / buffets bas 4 unités 70,4 cm de haut (72,2 cm de haut y compris réglage de socle d'une hauteur de 1,8 cm), 33,0 ou 45,0 cm de profon- deur		1 tiroir et 1 porte en Design Lisse (A)			
		Largeur	Référence		Catégorie de prix I
			Ferrures de porte à gauche	Ferrures de porte à droite	
Suppléments de prix pour ...	33,0 cm de profondeur	35,2 cm	5402103	5402104	-
		52,8 cm – comme illustré	5403103	5403104	-
		70,4 cm – 2 portes	5404103		-
		105,6 cm – 2 portes	5406103		-
... corps dans la catégorie de prix II: voir pages 98-101	45,0 cm de profondeur	35,2 cm	5402203	5402204	-
		52,8 cm – comme illustré	5403203	5403204	-
		70,4 cm – 2 portes	5404203		-
... façades en Design Lisse (A) dans la catégorie de prix II: voir pages 102-103		105,6 cm – 2 portes	5406203		-
... façades en Design Verre laqué sur la face arrière (B): voir page 104	2 tiroirs et 2 portes en Design Lisse (A)				
... façades en Design Lamelle (C): voir page 105					
... façades en Design Verre (D) – remplissage: voir page 106		Largeur (largeurs d'éléments individuels)	Référence		Catégorie de prix I
... façades en Design Verre (D) – cadre en aluminium revêtu de placage: voir page 106	33,0 cm de profondeur	105,6 cm (52,8 + 52,8 cm) – comme illustré	5406110		-
... tiroirs (au lieu d'abattants): voir page 106	45,0 cm de profondeur	105,6 cm (52,8 + 52,8 cm) – comme illustré	5406210		-
Remarque importante: Les plateaux supérieurs sont indispensables et doivent être commandés séparément (voir pages 84-85)!	3 tiroirs et 3 portes en Design Lisse (A)				
		Largeur (largeurs d'éléments individuels)	Référence		Catégorie de prix I
	33,0 cm de profondeur	158,4 cm (52,8 + 52,8 + 52,8 cm) – comme illustré	5409102		-
	45,0 cm de profondeur	158,4 cm (52,8 + 52,8 + 52,8 cm) – comme illustré	5409202		-
2 tiroirs et 4 portes en Design Lisse (A)					
		Largeur (largeurs d'éléments individuels)	Référence		Catégorie de prix I
33,0 cm de profondeur	140,8 cm (70,4 + 70,4 cm) – comme illustré	5408104		-	
	211,2 cm (105,6 + 105,6 cm)	5412104		-	
45,0 cm de profondeur	140,8 cm (70,4 + 70,4 cm) – comme illustré	5408204		-	
	211,2 cm (105,6 + 105,6 cm)	5412204		-	

Remarque concernant la livraison:  
Veuillez appliquer à ce sujet les informations des pages d'introduction du programme.

T

Remarque concernant le montage des éléments suspendus:  
Veuillez impérativement respecter les informations et les consignes du chapitre « Caractéristiques des murs »!



3

4

# Éléments / buffets bas 4 unités

SPECTRUM

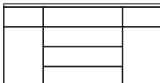
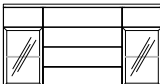
<p><b>Éléments / buffets bas 4 unités</b> 70,4 cm de haut (72,2 cm de haut y compris réglage de socle d'une hauteur de 1,8 cm), <b>33,0 ou 45,0 cm de profondeur</b></p> <p><b>Suppléments de prix pour ...</b></p> <p><b>... corps dans la catégorie de prix II:</b> voir pages 98-101</p> <p><b>... façades en Design Lisse (A) dans la catégorie de prix II:</b> voir pages 102-103</p> <p><b>... façades en Design Verre laqué sur la face arrière (B):</b> voir page 104</p> <p><b>... façades en Design Lamelle (C):</b> voir page 105</p> <p><b>... façades en Design Verre (D) – remplissage:</b> voir page 106</p> <p><b>... façades en Design Verre (D) – cadre en aluminium revêtu de placage:</b> voir page 106</p> <p><b>... tiroirs (au lieu d'abattants):</b> voir page 106</p> <p><b>Remarque importante:</b> Les <b>plateaux supérieurs</b> sont indispensables et doivent être commandés séparément (voir pages 84-85)!</p> <p>Lors de leur prévision comme éléments suspendus ou éléments superposés: Charge maxi par élément: 40 kg</p>	<b>4 tiroirs en Design Lisse (A)</b>			
		<b>Largeur</b>	<b>Référence</b>	<b>Catégorie de prix I</b>
	<b>33,0 cm de profondeur</b>	35,2 cm	<b>5402107</b>	-
		<b>52,8 cm – comme illustré</b>	<b>5403107</b>	-
		70,4 cm	<b>5404107</b>	-
		105,6 cm	<b>5406107</b>	-
	<b>45,0 cm de profondeur</b>	35,2 cm	<b>5402207</b>	-
		<b>52,8 cm – comme illustré</b>	<b>5403207</b>	-
		70,4 cm	<b>5404207</b>	-
105,6 cm		<b>5406207</b>	-	
<b>2 tiroirs et 1 abattant en Design Lisse (A)</b>				
	<b>Largeur</b>	<b>Référence</b>	<b>Catégorie de prix I</b>	
<b>33,0 cm de profondeur</b>	35,2 cm	<b>5402106</b>	-	
	<b>52,8 cm – comme illustré</b>	<b>5403106</b>	-	
	70,4 cm	<b>5404106</b>	-	
	105,6 cm	<b>5406106</b>	-	
<b>45,0 cm de profondeur</b>	35,2 cm	<b>5402206</b>	-	
	<b>52,8 cm – comme illustré</b>	<b>5403206</b>	-	
	70,4 cm	<b>5404206</b>	-	
	105,6 cm	<b>5406206</b>	-	
<b>2 abattants en Design Lisse (A)</b>				
	<b>Largeur</b>	<b>Référence</b>	<b>Catégorie de prix I</b>	
<b>33,0 cm de profondeur</b>	35,2 cm	<b>5402105</b>	-	
	<b>52,8 cm – comme illustré</b>	<b>5403105</b>	-	
	70,4 cm	<b>5404105</b>	-	
	105,6 cm	<b>5406105</b>	-	
<b>45,0 cm de profondeur</b>	35,2 cm	<b>5402205</b>	-	
	<b>52,8 cm – comme illustré</b>	<b>5403205</b>	-	
	70,4 cm	<b>5404205</b>	-	
	105,6 cm	<b>5406205</b>	-	
<b>4 abattants en Design Lisse (A)</b>				
	<b>Largeur (largeurs d'éléments individuels)</b>	<b>Référence</b>	<b>Catégorie de prix I</b>	
<b>33,0 cm de profondeur</b>	105,6 cm (52,8 + 52,8 cm)	<b>5406109</b>	-	
	<b>140,8 cm (70,4 + 70,4 cm) – comme illustré</b>	<b>5408103</b>	-	
	211,2 cm (105,6 + 105,6 cm)	<b>5412103</b>	-	
<b>45,0 cm de profondeur</b>	105,6 cm (52,8 + 52,8 cm)	<b>5406209</b>	-	
	<b>140,8 cm (70,4 + 70,4 cm) – comme illustré</b>	<b>5408203</b>	-	
	211,2 cm (105,6 + 105,6 cm)	<b>5412203</b>	-	

<p><b>Éléments / buffets bas 4 unités</b> 70,4 cm de haut (72,2 cm de haut y compris réglage de socle d'une hauteur de 1,8 cm), <b>33,0 ou 45,0 cm de profondeur</b></p> <p><b>Suppléments de prix pour ...</b></p> <p><b>... corps dans la catégorie de prix II:</b> voir pages 98-101</p> <p><b>... façades en Design Lisse (A) dans la catégorie de prix II:</b> voir pages 102-103</p> <p><b>... façades en Design Verre laqué sur la face arrière (B):</b> voir page 104</p> <p><b>... façades en Design Lamelle (C):</b> voir page 105</p> <p><b>... façades en Design Verre (D) – remplissage:</b> voir page 106</p> <p><b>... façades en Design Verre (D) – cadre en aluminium revêtu de placage:</b> voir page 106</p> <p><b>... tiroirs (au lieu d'abattants):</b> voir page 106</p> <p><b>Remarque importante:</b> Les <b>plateaux supérieurs</b> sont indispensables et doivent être commandés séparément (voir pages 84-85)!</p>	<b>6 tiroirs et 2 portes en Design Lisse (A)</b>				
					
		<b>Largeur (largeurs d'éléments individuels)</b>		<b>Référence</b>	<b>Catégorie de prix I</b>
	<b>33,0 cm de profondeur</b>	123,2 cm (35,2 + 52,8 + 35,2 cm) <b>140,8 cm (35,2 + 70,4 + 35,2 cm) – comme illustré</b> 158,4 cm (52,8 + 52,8 + 52,8 cm) 176,0 cm (52,8 + 70,4 + 52,8 cm) 211,2 cm (52,8 + 105,6 + 52,8 cm)	<b>3</b> <b>3</b> <b>3</b> <b>4</b> <b>4</b>	5407105 5408105 5409105 5410105 5412105	- - - - -
	<b>45,0 cm de profondeur</b>	123,2 cm (35,2 + 52,8 + 35,2 cm) <b>140,8 cm (35,2 + 70,4 + 35,2 cm) – comme illustré</b> 158,4 cm (52,8 + 52,8 + 52,8 cm) 176,0 cm (52,8 + 70,4 + 52,8 cm) 211,2 cm (52,8 + 105,6 + 52,8 cm)	<b>3</b> <b>3</b> <b>3</b> <b>4</b> <b>4</b>	5407205 5408205 5409205 5410205 5412205	- - - - -
	<b>6 tiroirs en Design Lisse (A) et 2 portes en verre en Design Verre (D)</b>				
					
		<b>Largeur (largeurs d'éléments individuels)</b>		<b>Référence</b>	<b>Catégorie de prix I</b>
	<b>33,0 cm de profondeur</b>	123,2 cm (35,2 + 52,8 + 35,2 cm) <b>140,8 cm (35,2 + 70,4 + 35,2 cm) – comme illustré</b> 158,4 cm (52,8 + 52,8 + 52,8 cm) 176,0 cm (52,8 + 70,4 + 52,8 cm) 211,2 cm (52,8 + 105,6 + 52,8 cm)	<b>3</b> <b>3</b> <b>3</b> <b>4</b> <b>4</b>	5407165 5408165 5409165 5410165 5412165	- - - - -
	<b>45,0 cm de profondeur</b>	123,2 cm (35,2 + 52,8 + 35,2 cm) <b>140,8 cm (35,2 + 70,4 + 35,2 cm) – comme illustré</b> 158,4 cm (52,8 + 52,8 + 52,8 cm) 176,0 cm (52,8 + 70,4 + 52,8 cm) 211,2 cm (52,8 + 105,6 + 52,8 cm)	<b>3</b> <b>3</b> <b>3</b> <b>4</b> <b>4</b>	5407265 5408265 5409265 5410265 5412265	- - - - -
<b>2 portes et 2 abattants en Design Lisse (A)</b>					
					
	<b>Largeur (largeurs d'éléments individuels)</b>		<b>Référence</b>	<b>Catégorie de prix I</b>	
<b>33,0 cm de profondeur</b>	123,2 cm (35,2 + 52,8 + 35,2 cm) <b>140,8 cm (35,2 + 70,4 + 35,2 cm) – comme illustré</b> 158,4 cm (52,8 + 52,8 + 52,8 cm) 176,0 cm (52,8 + 70,4 + 52,8 cm) 211,2 cm (52,8 + 105,6 + 52,8 cm)	<b>3</b> <b>3</b> <b>3</b> <b>4</b> <b>4</b>	5407109 5408109 5409109 5410109 5412109	- - - - -	
<b>45,0 cm de profondeur</b>	123,2 cm (35,2 + 52,8 + 35,2 cm) <b>140,8 cm (35,2 + 70,4 + 35,2 cm) – comme illustré</b> 158,4 cm (52,8 + 52,8 + 52,8 cm) 176,0 cm (52,8 + 70,4 + 52,8 cm) 211,2 cm (52,8 + 105,6 + 52,8 cm)	<b>3</b> <b>3</b> <b>3</b> <b>4</b> <b>4</b>	5407209 5408209 5409209 5410209 5412209	- - - - -	
<b>2 portes en verre en Design Verre (D) et 2 abattants en Design Lisse (A)</b>					
					
	<b>Largeur (largeurs d'éléments individuels)</b>		<b>Référence</b>	<b>Catégorie de prix I</b>	
<b>33,0 cm de profondeur</b>	123,2 cm (35,2 + 52,8 + 35,2 cm) <b>140,8 cm (35,2 + 70,4 + 35,2 cm) – comme illustré</b> 158,4 cm (52,8 + 52,8 + 52,8 cm) 176,0 cm (52,8 + 70,4 + 52,8 cm) 211,2 cm (52,8 + 105,6 + 52,8 cm)	<b>3</b> <b>3</b> <b>3</b> <b>4</b> <b>4</b>	5407169 5408169 5409169 5410169 5412169	- - - - -	
<b>45,0 cm de profondeur</b>	123,2 cm (35,2 + 52,8 + 35,2 cm) <b>140,8 cm (35,2 + 70,4 + 35,2 cm) – comme illustré</b> 158,4 cm (52,8 + 52,8 + 52,8 cm) 176,0 cm (52,8 + 70,4 + 52,8 cm) 211,2 cm (52,8 + 105,6 + 52,8 cm)	<b>3</b> <b>3</b> <b>3</b> <b>4</b> <b>4</b>	5407269 5408269 5409269 5410269 5412269	- - - - -	

Lors de leur prévision comme éléments suspendus ou éléments superposés:  
Charge maxi par élément: 40 kg

Remarque concernant la livraison:  
Veuillez appliquer à ce sujet les informations des pages d'introduction du programme.

T

Remarque concernant le montage des éléments suspendus:  
Veuillez impérativement respecter les informations et les consignes du chapitre « Caractéristiques des murs »!



3

4

# Éléments / buffets bas 4 unités

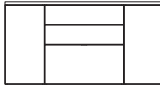
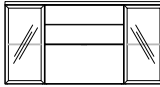
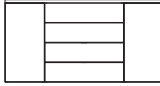
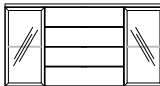
SPECTRUM

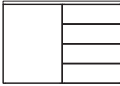
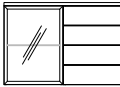
<p><b>Éléments / buffets bas 4 unités</b> 70,4 cm de haut (72,2 cm de haut y compris réglage de socle d'une hauteur de 1,8 cm), <b>33,0 ou 45,0 cm de profondeur</b></p> <p><b>Suppléments de prix pour ...</b></p> <p><b>... corps dans la catégorie de prix II:</b> voir pages 98-101</p> <p><b>... façades en Design Lisse (A) dans la catégorie de prix II:</b> voir pages 102-103</p> <p><b>... façades en Design Verre laqué sur la face arrière (B):</b> voir page 104</p> <p><b>... façades en Design Lamelle (C):</b> voir page 105</p> <p><b>... façades en Design Verre (D) – remplissage:</b> voir page 106</p> <p><b>... façades en Design Verre (D) – cadre en aluminium revêtu de placage:</b> voir page 106</p> <p><b>... tiroirs (au lieu d'abattants):</b> voir page 106</p> <p><b>Remarque importante:</b> Les plateaux supérieurs sont indispensables et doivent être commandés séparément (voir pages 84-85)!</p> <p>Lors de leur prévision comme éléments suspendus ou éléments superposés: Charge maxi par élément: 40 kg</p>	<b>2 portes, 2 tiroirs et 1 abattant en Design Lisse (A)</b>				
					
			<b>Largeur (largeurs d'éléments individuels)</b>	<b>Référence</b>	<b>Catégorie de prix I</b>
	<b>33,0 cm de profondeur</b>	123,2 cm (35,2 + 52,8 + 35,2 cm)	<b>3</b>	5407110	-
		<b>140,8 cm (35,2 + 70,4 + 35,2 cm) – comme illustré</b>	<b>3</b>	5408110	-
		158,4 cm (52,8 + 52,8 + 52,8 cm)	<b>3</b>	5409110	-
		176,0 cm (52,8 + 70,4 + 52,8 cm)	<b>4</b>	5410110	-
		211,2 cm (52,8 + 105,6 + 52,8 cm)	<b>4</b>	5412110	-
	<b>45,0 cm de profondeur</b>	123,2 cm (35,2 + 52,8 + 35,2 cm)	<b>3</b>	5407210	-
		<b>140,8 cm (35,2 + 70,4 + 35,2 cm) – comme illustré</b>	<b>3</b>	5408210	-
158,4 cm (52,8 + 52,8 + 52,8 cm)		<b>3</b>	5409210	-	
176,0 cm (52,8 + 70,4 + 52,8 cm)		<b>4</b>	5410210	-	
211,2 cm (52,8 + 105,6 + 52,8 cm)		<b>4</b>	5412210	-	
<b>2 portes en verre en Design Verre (D) ainsi que 2 tiroirs et 1 abattant en Design Lisse (A)</b>					
					
		<b>Largeur (largeurs d'éléments individuels)</b>	<b>Référence</b>	<b>Catégorie de prix I</b>	
<b>33,0 cm de profondeur</b>	123,2 cm (35,2 + 52,8 + 35,2 cm)	<b>3</b>	5407170	-	
	<b>140,8 cm (35,2 + 70,4 + 35,2 cm) – comme illustré</b>	<b>3</b>	5408170	-	
	158,4 cm (52,8 + 52,8 + 52,8 cm)	<b>3</b>	5409170	-	
	176,0 cm (52,8 + 70,4 + 52,8 cm)	<b>4</b>	5410170	-	
	211,2 cm (52,8 + 105,6 + 52,8 cm)	<b>4</b>	5412170	-	
<b>45,0 cm de profondeur</b>	123,2 cm (35,2 + 52,8 + 35,2 cm)	<b>3</b>	5407270	-	
	<b>140,8 cm (35,2 + 70,4 + 35,2 cm) – comme illustré</b>	<b>3</b>	5408270	-	
	158,4 cm (52,8 + 52,8 + 52,8 cm)	<b>3</b>	5409270	-	
	176,0 cm (52,8 + 70,4 + 52,8 cm)	<b>4</b>	5410270	-	
	211,2 cm (52,8 + 105,6 + 52,8 cm)	<b>4</b>	5412270	-	
<b>2 portes et 4 tiroirs en Design Lisse (A)</b>					
					
		<b>Largeur (largeurs d'éléments individuels)</b>	<b>Référence</b>	<b>Catégorie de prix I</b>	
<b>33,0 cm de profondeur</b>	123,2 cm (35,2 + 52,8 + 35,2 cm)	<b>3</b>	5407111	-	
	<b>140,8 cm (35,2 + 70,4 + 35,2 cm) – comme illustré</b>	<b>3</b>	5408111	-	
	158,4 cm (52,8 + 52,8 + 52,8 cm)	<b>3</b>	5409111	-	
	176,0 cm (52,8 + 70,4 + 52,8 cm)	<b>4</b>	5410111	-	
	211,2 cm (52,8 + 105,6 + 52,8 cm)	<b>4</b>	5412111	-	
	211,2 cm (70,4 + 70,4 + 70,4 cm)	<b>4</b>	5412112	-	
<b>45,0 cm de profondeur</b>	123,2 cm (35,2 + 52,8 + 35,2 cm)	<b>3</b>	5407211	-	
	<b>140,8 cm (35,2 + 70,4 + 35,2 cm) – comme illustré</b>	<b>3</b>	5408211	-	
	158,4 cm (52,8 + 52,8 + 52,8 cm)	<b>3</b>	5409211	-	
	176,0 cm (52,8 + 70,4 + 52,8 cm)	<b>4</b>	5410211	-	
	211,2 cm (52,8 + 105,6 + 52,8 cm)	<b>4</b>	5412211	-	
	211,2 cm (70,4 + 70,4 + 70,4 cm)	<b>4</b>	5412212	-	
<b>2 portes en verre en Design Verre (D) et 4 tiroirs en Design Lisse (A)</b>					
					
		<b>Largeur (largeurs d'éléments individuels)</b>	<b>Référence</b>	<b>Catégorie de prix I</b>	
<b>33,0 cm de profondeur</b>	123,2 cm (35,2 + 52,8 + 35,2 cm)	<b>3</b>	5407171	-	
	<b>140,8 cm (35,2 + 70,4 + 35,2 cm) – comme illustré</b>	<b>3</b>	5408171	-	
	158,4 cm (52,8 + 52,8 + 52,8 cm)	<b>3</b>	5409171	-	
	176,0 cm (52,8 + 70,4 + 52,8 cm)	<b>4</b>	5410171	-	
	211,2 cm (52,8 + 105,6 + 52,8 cm)	<b>4</b>	5412171	-	
	211,2 cm (70,4 + 70,4 + 70,4 cm)	<b>4</b>	5412172	-	
<b>45,0 cm de profondeur</b>	123,2 cm (35,2 + 52,8 + 35,2 cm)	<b>3</b>	5407271	-	
	<b>140,8 cm (35,2 + 70,4 + 35,2 cm) – comme illustré</b>	<b>3</b>	5408271	-	
	158,4 cm (52,8 + 52,8 + 52,8 cm)	<b>3</b>	5409271	-	
	176,0 cm (52,8 + 70,4 + 52,8 cm)	<b>4</b>	5410271	-	
	211,2 cm (52,8 + 105,6 + 52,8 cm)	<b>4</b>	5412271	-	
	211,2 cm (70,4 + 70,4 + 70,4 cm)	<b>4</b>	5412272	-	

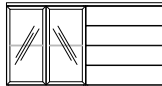
<p><b>Éléments / buffets bas 4 unités</b> 70,4 cm de haut (72,2 cm de haut y compris réglage de socle d'une hauteur de 1,8 cm), <b>33,0 ou 45,0 cm de profondeur</b></p> <p><b>Suppléments de prix pour ...</b></p> <p>... corps dans la catégorie de prix II: voir pages 98-101</p> <p>... façades en Design Lisse (A) dans la catégorie de prix II: voir pages 102-103</p> <p>... façades en Design Verre laqué sur la face arrière (B): voir page 104</p> <p>... façades en Design Lamelle (C): voir page 105</p> <p>... façades en Design Verre (D) – remplissage: voir page 106</p> <p>... façades en Design Verre (D) – cadre en aluminium revêtu de placage: voir page 106</p> <p>... tiroirs (au lieu d'abattants): voir page 106</p> <p><b>Remarque importante:</b> Les <b>plateaux supérieurs</b> sont indispensables et doivent être commandés séparément (voir pages 84-85)!</p> <p>Des <b>types inversés</b> sont possibles. Dans ce cas, veuillez compléter la référence par un « S ».</p>	<b>1 porte et 4 tiroirs en Design Lisse (A)</b>			
				
		<b>Largeur (largeurs d'éléments individuels)</b>	<b>Référence</b>	<b>Catégorie de prix I</b>
	<b>33,0 cm de profondeur</b>	105,6 cm (52,8 + 52,8 cm) – comme illustré	5406111	-
	<b>45,0 cm de profondeur</b>	105,6 cm (52,8 + 52,8 cm) – comme illustré	5406211	-
	<b>1 porte en verre en Design Verre (D) et 4 tiroirs en Design Lisse (A)</b>			
				
		<b>Largeur (largeurs d'éléments individuels)</b>	<b>Référence</b>	<b>Catégorie de prix I</b>
	<b>33,0 cm de profondeur</b>	105,6 cm (52,8 + 52,8 cm) – comme illustré	5406171	-
	<b>45,0 cm de profondeur</b>	105,6 cm (52,8 + 52,8 cm) – comme illustré	5406271	-
<b>2 portes et 4 tiroirs en Design Lisse (A)</b>				
				
	<b>Largeur (largeurs d'éléments individuels)</b>	<b>Référence</b>	<b>Catégorie de prix I</b>	
<b>33,0 cm de profondeur</b>	140,8 cm (70,4 + 70,4 cm) – comme illustré 158,4 cm (105,6 + 52,8 cm) 211,2 cm (105,6 + 105,6 cm)	5408106 5409106 5412106	- - -	
<b>45,0 cm de profondeur</b>	140,8 cm (70,4 + 70,4 cm) – comme illustré 158,4 cm (105,6 + 52,8 cm) 211,2 cm (105,6 + 105,6 cm)	5408206 5409206 5412206	- - -	
<b>2 portes en verre en Design Verre (D) et 4 tiroirs en Design Lisse (A)</b>				
				
	<b>Largeur (largeurs d'éléments individuels)</b>	<b>Référence</b>	<b>Catégorie de prix I</b>	
<b>33,0 cm de profondeur</b>	140,8 cm (70,4 + 70,4 cm) – comme illustré 158,4 cm (105,6 + 52,8 cm) 211,2 cm (105,6 + 105,6 cm)	5408166 5409166 5412166	- - -	
<b>45,0 cm de profondeur</b>	140,8 cm (70,4 + 70,4 cm) – comme illustré 158,4 cm (105,6 + 52,8 cm) 211,2 cm (105,6 + 105,6 cm)	5408266 5409266 5412266	- - -	



Remarque concernant la livraison:  
Veuillez appliquer à ce sujet les informations des pages d'introduction du programme.

T

Remarque concernant le montage des éléments suspendus:  
Veuillez impérativement respecter les informations et les consignes du chapitre « Caractéristiques des murs »!

3

4

# Éléments / buffets bas 4 unités

SPECTRUM

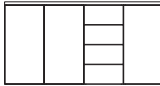
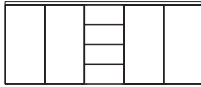
<p><b>Éléments / buffets bas 4 unités</b> 70,4 cm de haut (72,2 cm de haut y compris réglage de socle d'une hauteur de 1,8 cm), <b>33,0 ou 45,0 cm de profondeur</b></p> <p><b>Suppléments de prix pour ...</b></p> <p><b>... corps dans la catégorie de prix II:</b> voir pages 98-101</p> <p><b>... façades en Design Lisse (A) dans la catégorie de prix II:</b> voir pages 102-103</p> <p><b>... façades en Design Verre laqué sur la face arrière (B):</b> voir page 104</p> <p><b>... façades en Design Lamelle (C):</b> voir page 105</p> <p><b>... façades en Design Verre (D) – remplissage:</b> voir page 106</p> <p><b>... façades en Design Verre (D) – cadre en aluminium revêtu de placage:</b> voir page 106</p> <p><b>... tiroirs (au lieu d'abattants):</b> voir page 106</p> <p><b>Remarque importante:</b> Les <b>plateaux supérieurs</b> sont indispensables et doivent être commandés séparément (voir pages 84-85)!</p> <p>Des <b>types inversés</b> sont possibles. Dans ce cas, veuillez compléter la référence par un « S ».</p>	<b>3 portes et 4 tiroirs en Design Lisse (A)</b>			
				
	<b>3</b>			
		<b>Largeur (largeurs d'éléments individuels)</b>	<b>Référence</b>	<b>Catégorie de prix I</b>
	<b>33,0 cm de profondeur</b>	<b>140,8 cm (70,4 + 35,2 + 35,2 cm) – comme illustré</b>	<b>5408107</b>	-
		176,0 cm (70,4 + 70,4 + 35,2 cm)	<b>5410107</b>	-
		211,2 cm (105,6 + 52,8 + 52,8 cm)	<b>5412107</b>	-
	<b>45,0 cm de profondeur</b>	<b>140,8 cm (70,4 + 35,2 + 35,2 cm) – comme illustré</b>	<b>5408207</b>	-
		176,0 cm (70,4 + 70,4 + 35,2 cm)	<b>5410207</b>	-
		211,2 cm (105,6 + 52,8 + 52,8 cm)	<b>5412207</b>	-
<b>4 portes et 4 tiroirs en Design Lisse (A)</b>				
				
	<b>Largeur (largeurs d'éléments individuels)</b>	<b>Référence</b>	<b>Catégorie de prix I</b>	
<b>33,0 cm de profondeur</b>	<b>176,0 cm (70,4 + 35,2 + 70,4 cm) – comme illustré</b>	<b>3</b> <b>4</b> <b>4</b> <b>5410108</b>	-	
	193,6 cm (70,4 + 52,8 + 70,4 cm)	<b>5411108</b>	-	
	211,2 cm (70,4 + 70,4 + 70,4 cm)	<b>5412108</b>	-	
<b>45,0 cm de profondeur</b>	<b>176,0 cm (70,4 + 35,2 + 70,4 cm) – comme illustré</b>	<b>3</b> <b>4</b> <b>4</b> <b>5410208</b>	-	
	193,6 cm (70,4 + 52,8 + 70,4 cm)	<b>5411208</b>	-	
	211,2 cm (70,4 + 70,4 + 70,4 cm)	<b>5412208</b>	-	

Lors de leur prévision comme éléments suspendus ou éléments superposés:  
Charge maxi par élément: 40 kg

<p><b>Éléments / buffets hauts 6 unités</b> 105,6 cm de haut (107,4 cm de haut y compris réglage de socle d'une hauteur de 1,8 cm), <b>33,0 ou 45,0 cm de profondeur</b></p> <p><b>Suppléments de prix pour ...</b></p> <p><b>... corps dans la catégorie de prix II:</b> voir pages 98-101</p> <p><b>... façades en Design Lisse (A) dans la catégorie de prix II:</b> voir pages 102-103</p> <p><b>... façades en Design Verre laqué sur la face arrière (B):</b> voir page 104</p> <p><b>... façades en Design Lamelle (C):</b> voir page 105</p> <p><b>... façades en Design Verre (D) – remplissage:</b> voir page 106</p> <p><b>... façades en Design Verre (D) – cadre en aluminium revêtu de placage:</b> voir page 106</p> <p><b>... tiroirs (au lieu d'abattants):</b> voir page 106</p> <p><b>Remarque importante:</b> Les <b>plateaux supérieurs</b> sont indispensables et doivent être commandés séparément (voir pages 84-85)!</p>	<b>1 porte en Design Lisse (A)</b>				
	<b>Largeur</b>		<b>Référence</b>		<b>Catégorie de prix I</b>
			Ferrures de porte à gauche	Ferrures de porte à droite	
	<b>33,0 cm de profondeur</b>	35,2 cm	<b>5502101</b>	<b>5502102</b>	-
		<b>52,8 cm – comme illustré</b>	<b>5503101</b>	<b>5503102</b>	-
		70,4 cm	<b>5504101</b>	<b>5504102</b>	-
	<b>45,0 cm de profondeur</b>	35,2 cm	<b>5502201</b>	<b>5502202</b>	-
		<b>52,8 cm – comme illustré</b>	<b>5503201</b>	<b>5503202</b>	-
		70,4 cm	<b>5504201</b>	<b>5504202</b>	-
<b>1 porte en verre en Design Verre (D)</b>					
<b>Largeur</b>		<b>Référence</b>		<b>Catégorie de prix I</b>	
		Ferrures de porte à gauche	Ferrures de porte à droite		
<b>33,0 cm de profondeur</b>	35,2 cm	<b>5502161</b>	<b>5502162</b>	-	
	<b>52,8 cm – comme illustré</b>	<b>5503161</b>	<b>5503162</b>	-	
	70,4 cm	<b>5504161</b>	<b>5504162</b>	-	
<b>45,0 cm de profondeur</b>	35,2 cm	<b>5502261</b>	<b>5502262</b>	-	
	<b>52,8 cm – comme illustré</b>	<b>5503261</b>	<b>5503262</b>	-	
	70,4 cm	<b>5504261</b>	<b>5504262</b>	-	
<b>2 portes en Design Lisse (A)</b>					
<b>Largeur (largeurs d'éléments individuels)</b>		<b>Référence</b>		<b>Catégorie de prix I</b>	
<b>33,0 cm de profondeur</b>	70,4 cm	<b>5504103</b>	-		
	<b>105,6 cm – comme illustré</b>	<b>5506103</b>	-		
	140,8 cm (70,4 + 70,4 cm) <span style="float: right;"><b>3</b></span>	<b>5508103</b>	-		
<b>45,0 cm de profondeur</b>	70,4 cm	<b>5504203</b>	-		
	<b>105,6 cm – comme illustré</b>	<b>5506203</b>	-		
	140,8 cm (70,4 + 70,4 cm) <span style="float: right;"><b>3</b></span>	<b>5508203</b>	-		
<b>2 portes en verre en Design Verre (D)</b>					
<b>Largeur (largeurs d'éléments individuels)</b>		<b>Référence</b>		<b>Catégorie de prix I</b>	
<b>33,0 cm de profondeur</b>	70,4 cm	<b>5504163</b>	-		
	<b>105,6 cm – comme illustré</b>	<b>5506163</b>	-		
<b>45,0 cm de profondeur</b>	70,4 cm	<b>5504263</b>	-		
	<b>105,6 cm – comme illustré</b>	<b>5506263</b>	-		

Lors de leur prévision comme éléments suspendus ou éléments superposés:  
Charge maxi par élément: 40 kg

Remarque concernant la livraison: Veuillez appliquer à ce sujet les informations des pages d'introduction du programme.

T



Remarque concernant le montage des éléments suspendus: Veuillez impérativement respecter les informations et les consignes du chapitre « Caractéristiques des murs »!

3

4

# Éléments / buffets hauts 6 unités

SPECTRUM

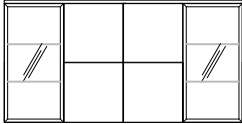
<p><b>Éléments / buffets hauts 6 unités</b> 105,6 cm de haut (107,4 cm de haut y compris réglage de socle d'une hauteur de 1,8 cm), <b>33,0 ou 45,0 cm de profondeur</b></p> <p><b>Suppléments de prix pour ...</b></p> <p><b>... corps dans la catégorie de prix II:</b> voir pages 98-101</p> <p><b>... façades en Design Lisse (A) dans la catégorie de prix II:</b> voir pages 102-103</p> <p><b>... façades en Design Verre laqué sur la face arrière (B):</b> voir page 104</p> <p><b>... façades en Design Lamelle (C):</b> voir page 105</p> <p><b>... façades en Design Verre (D) – remplissage:</b> voir page 106</p> <p><b>... façades en Design Verre (D) – cadre en aluminium revêtu de placage:</b> voir page 106</p> <p><b>... tiroirs (au lieu d'abattants):</b> voir page 106</p> <p><b>Remarque importante:</b> Les plateaux supérieurs sont indispensables et doivent être commandés séparément (voir pages 84-85)!</p> <p>Lors de leur prévision comme éléments suspendus ou éléments superposés: Charge maxi par élément: 40 kg</p>	<p><b>3 portes en Design Lisse (A)</b></p> 			
		<p><b>Largeur (largeurs d'éléments individuels)</b></p>	<p><b>Référence</b></p>	<p><b>Catégorie de prix I</b></p>
	33,0 cm de profondeur	158,4 cm (105,6 + 52,8 cm) – comme illustré	5509101	-
	45,0 cm de profondeur	158,4 cm (105,6 + 52,8 cm) – comme illustré	5509201	-
	<p><b>4 portes en Design Lisse (A)</b></p> 			
		<p><b>Largeur (largeurs d'éléments individuels)</b></p>	<p><b>Référence</b></p>	<p><b>Catégorie de prix I</b></p>
	33,0 cm de profondeur	140,8 cm (70,4 + 70,4 cm) 211,2 cm (105,6 + 105,6 cm) – comme illustré	5508102 5512102	- -
	45,0 cm de profondeur	140,8 cm (70,4 + 70,4 cm) 211,2 cm (105,6 + 105,6 cm) – comme illustré	5508202 5512202	- -
	<p><b>2 portes en verre en Design Verre (D) et 4 portes en Design Lisse (A)</b></p> 			
		<p><b>Largeur (largeurs d'éléments individuels)</b></p>	<p><b>Référence</b></p>	<p><b>Catégorie de prix I</b></p>
33,0 cm de profondeur	211,2 cm (52,8 + 105,6 + 52,8 cm) – comme illustré	5512162	-	
45,0 cm de profondeur	211,2 cm (52,8 + 105,6 + 52,8 cm) – comme illustré	5512262	-	

<p><b>Éléments / buffets hauts 6 unités</b> 105,6 cm de haut (107,4 cm de haut y compris réglage de socle d'une hauteur de 1,8 cm), <b>33,0 ou 45,0 cm de profondeur</b></p> <p><b>Suppléments de prix pour ...</b></p> <p>... corps dans la catégorie de prix II: voir pages 98-101</p> <p>... façades en Design Lisse (A) dans la catégorie de prix II: voir pages 102-103</p> <p>... façades en Design Verre laqué sur la face arrière (B): voir page 104</p> <p>... façades en Design Lamelle (C): voir page 105</p> <p>... façades en Design Verre (D) – remplissage: voir page 106</p> <p>... façades en Design Verre (D) – cadre en aluminium revêtu de placage: voir page 106</p> <p>... tiroirs (au lieu d'abattants): voir page 106</p> <p><b>Remarque importante:</b> Les plateaux supérieurs sont indispensables et doivent être commandés séparément (voir pages 84-85)!</p>	<b>2 portes en Design Lisse (A)</b>				
	<b>Largeur</b>		<b>Référence</b>		<b>Catégorie de prix I</b>
			Ferrures de porte à gauche	Ferrures de porte à droite	
	<b>33,0 cm de profondeur</b>	35,2 cm	<b>5502103</b>	<b>5502104</b>	-
		<b>52,8 cm – comme illustré</b>	<b>5503103</b>	<b>5503104</b>	-
	<b>45,0 cm de profondeur</b>	35,2 cm	<b>5502203</b>	<b>5502204</b>	-
		<b>52,8 cm – comme illustré</b>	<b>5503203</b>	<b>5503204</b>	-
	<b>1 porte en verre en Design Verre (D) et 1 porte en Design Lisse (A)</b>				
<b>Largeur</b>		<b>Référence</b>		<b>Catégorie de prix I</b>	
		Ferrures de porte à gauche	Ferrures de porte à droite		
<b>33,0 cm de profondeur</b>	35,2 cm	<b>5502163</b>	<b>5502164</b>	-	
	<b>52,8 cm – comme illustré</b>	<b>5503163</b>	<b>5503164</b>	-	
<b>45,0 cm de profondeur</b>	35,2 cm	<b>5502263</b>	<b>5502264</b>	-	
	<b>52,8 cm – comme illustré</b>	<b>5503263</b>	<b>5503264</b>	-	
<b>4 portes en Design Lisse (A)</b>					
<b>Largeur</b>		<b>Référence</b>		<b>Catégorie de prix I</b>	
<b>33,0 cm de profondeur</b>	70,4 cm	<b>5504104</b>		-	
	<b>105,6 cm – comme illustré</b>	<b>5506104</b>		-	
<b>45,0 cm de profondeur</b>	70,4 cm	<b>5504204</b>		-	
	<b>105,6 cm – comme illustré</b>	<b>5506204</b>		-	
<b>2 portes en verre en Design Verre (D) et 2 portes en Design Lisse (A)</b>					
<b>Largeur</b>		<b>Référence</b>		<b>Catégorie de prix I</b>	
<b>33,0 cm de profondeur</b>	70,4 cm	<b>5504165</b>		-	
	<b>105,6 cm – comme illustré</b>	<b>5506165</b>		-	
<b>45,0 cm de profondeur</b>	70,4 cm	<b>5504265</b>		-	
	<b>105,6 cm – comme illustré</b>	<b>5506265</b>		-	

Lors de leur prévision comme éléments suspendus ou éléments superposés: Charge maxi par élément: 40 kg

Remarque concernant la livraison:  
Veuillez appliquer à ce sujet les informations des pages d'introduction du programme.

T

Remarque concernant le montage des éléments suspendus:  
Veuillez impérativement respecter les informations et les consignes du chapitre « Caractéristiques des murs »!



3

4

# Éléments / buffets hauts 6 unités

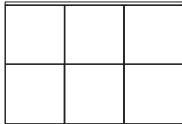
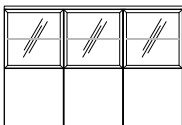
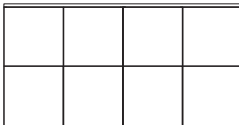
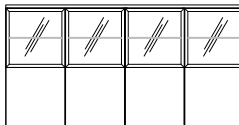
SPECTRUM

<p><b>Éléments / buffets hauts 6 unités</b> 105,6 cm de haut (107,4 cm de haut y compris réglage de socle d'une hauteur de 1,8 cm), <b>33,0 ou 45,0 cm de profondeur</b></p> <p><b>Suppléments de prix pour ...</b></p> <p><b>... corps dans la catégorie de prix II:</b> voir pages 98-101</p> <p><b>... façades en Design Lisse (A) dans la catégorie de prix II:</b> voir pages 102-103</p> <p><b>... façades en Design Verre laqué sur la face arrière (B):</b> voir page 104</p> <p><b>... façades en Design Lamelle (C):</b> voir page 105</p> <p><b>... façades en Design Verre (D) – remplissage:</b> voir page 106</p> <p><b>... façades en Design Verre (D) – cadre en aluminium revêtu de placage:</b> voir page 106</p> <p><b>... tiroirs (au lieu d'abattants):</b> voir page 106</p>	<p><b>6 portes en Design Lisse (A)</b></p>  <p style="text-align: right;"><b>3</b></p>		
	<p><b>Largeur (largeurs d'éléments individuels)</b></p>	<p><b>Référence</b></p>	<p><b>Catégorie de prix I</b></p>
<p><b>33,0 cm de profondeur</b></p>	<p>158,4 cm (105,6 + 52,8 cm) – comme illustré</p>	<p>5509102</p>	<p>-</p>
<p><b>45,0 cm de profondeur</b></p>	<p>158,4 cm (105,6 + 52,8 cm) – comme illustré</p>	<p>5509202</p>	<p>-</p>
<p><b>Remarque importante:</b> Les <b>plateaux supérieurs</b> sont indispensables et doivent être commandés séparément (voir pages 84-85)!</p>	<p><b>3 portes en verre en Design Verre (D) et 3 portes en Design Lisse (A)</b></p>  <p style="text-align: right;"><b>3</b></p>		
	<p><b>Largeur (largeurs d'éléments individuels)</b></p>	<p><b>Référence</b></p>	<p><b>Catégorie de prix I</b></p>
<p><b>33,0 cm de profondeur</b></p>	<p>158,4 cm (105,6 + 52,8 cm) – comme illustré</p>	<p>5509163</p>	<p>-</p>
<p><b>45,0 cm de profondeur</b></p>	<p>158,4 cm (105,6 + 52,8 cm) – comme illustré</p>	<p>5509263</p>	<p>-</p>
<p><b>Remarque importante:</b> Les <b>plateaux supérieurs</b> sont indispensables et doivent être commandés séparément (voir pages 84-85)!</p>	<p><b>8 portes en Design Lisse (A)</b></p>  <p style="text-align: right;"><b>3</b></p>		
	<p><b>Largeur (largeurs d'éléments individuels)</b></p>	<p><b>Référence</b></p>	<p><b>Catégorie de prix I</b></p>
<p><b>33,0 cm de profondeur</b></p>	<p>211,2 cm (105,6 + 105,6 cm) – comme illustré</p>	<p>5512103</p>	<p>-</p>
<p><b>45,0 cm de profondeur</b></p>	<p>211,2 cm (105,6 + 105,6 cm) – comme illustré</p>	<p>5512203</p>	<p>-</p>
<p><b>Remarque importante:</b> Les <b>plateaux supérieurs</b> sont indispensables et doivent être commandés séparément (voir pages 84-85)!</p>	<p><b>4 portes en verre en Design Verre (D) et 4 portes en Design Lisse (A)</b></p>  <p style="text-align: right;"><b>3</b></p>		
	<p><b>Largeur (largeurs d'éléments individuels)</b></p>	<p><b>Référence</b></p>	<p><b>Catégorie de prix I</b></p>
<p><b>33,0 cm de profondeur</b></p>	<p>211,2 cm (105,6 + 105,6 cm) – comme illustré</p>	<p>5512164</p>	<p>-</p>
<p><b>45,0 cm de profondeur</b></p>	<p>211,2 cm (105,6 + 105,6 cm) – comme illustré</p>	<p>5512264</p>	<p>-</p>
<p>Lors de leur prévision comme éléments suspendus ou éléments superposés: Charge maxi par élément: 40 kg</p>			

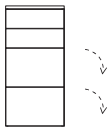
<p><b>Éléments / buffets hauts 6 unités</b> 105,6 cm de haut (107,4 cm de haut y compris réglage de socle d'une hauteur de 1,8 cm), <b>33,0 ou 45,0 cm de profondeur</b></p> <p><b>Suppléments de prix pour ...</b></p> <p><b>... corps dans la catégorie de prix II:</b> voir pages 98-101</p> <p><b>... façades en Design Lisse (A) dans la catégorie de prix II:</b> voir pages 102-103</p> <p><b>... façades en Design Verre laqué sur la face arrière (B):</b> voir page 104</p> <p><b>... façades en Design Lamelle (C):</b> voir page 105</p> <p><b>... façades en Design Verre (D) – remplissage:</b> voir page 106</p> <p><b>... façades en Design Verre (D) – cadre en aluminium revêtu de placage:</b> voir page 106</p> <p><b>... tiroirs (au lieu d'abattants):</b> voir page 106</p> <p><b>Remarque importante:</b> Les <b>plateaux supérieurs</b> sont indispensables et doivent être commandés séparément (voir pages 84-85)!</p>	<b>2 tiroirs et 1 porte en Design Lisse (A)</b>				
					
		<b>Largeur</b>	<b>Référence</b>		<b>Catégorie de prix I</b>
			Ferrures de porte à gauche	Ferrures de porte à droite	
	<b>33,0 cm de profondeur</b>	35,2 cm	<b>5502105</b>	<b>5502106</b>	-
		<b>52,8 cm – comme illustré</b>	<b>5503105</b>	<b>5503106</b>	-
		70,4 cm – 2 portes	<b>5504105</b>		-
		105,6 cm – 2 portes	<b>5506105</b>		-
	<b>45,0 cm de profondeur</b>	35,2 cm	<b>5502205</b>	<b>5502206</b>	-
		<b>52,8 cm – comme illustré</b>	<b>5503205</b>	<b>5503206</b>	-
70,4 cm – 2 portes		<b>5504205</b>		-	
	105,6 cm – 2 portes	<b>5506205</b>		-	
<b>6 tiroirs en Design Lisse (A)</b>					
					
	<b>Largeur</b>	<b>Référence</b>		<b>Catégorie de prix I</b>	
<b>33,0 cm de profondeur</b>	35,2 cm	<b>5502107</b>		-	
	<b>52,8 cm – comme illustré</b>	<b>5503107</b>		-	
	70,4 cm	<b>5504107</b>		-	
	105,6 cm	<b>5506107</b>		-	
<b>45,0 cm de profondeur</b>	35,2 cm	<b>5502207</b>		-	
	<b>52,8 cm – comme illustré</b>	<b>5503207</b>		-	
	70,4 cm	<b>5504207</b>		-	
	105,6 cm	<b>5506207</b>		-	
<b>2 tiroirs et 2 abattants en Design Lisse (A)</b>					
					
	<b>Largeur</b>	<b>Référence</b>		<b>Catégorie de prix I</b>	
<b>33,0 cm de profondeur</b>	35,2 cm	<b>5502108</b>		-	
	<b>52,8 cm – comme illustré</b>	<b>5503108</b>		-	
	70,4 cm	<b>5504108</b>		-	
	105,6 cm	<b>5506108</b>		-	
<b>45,0 cm de profondeur</b>	35,2 cm	<b>5502208</b>		-	
	<b>52,8 cm – comme illustré</b>	<b>5503208</b>		-	
	70,4 cm	<b>5504208</b>		-	
	105,6 cm	<b>5506208</b>		-	

Lors de leur prévision comme éléments suspendus ou éléments superposés: Charge maxi par élément: 40 kg

Remarque concernant la livraison:  
Veuillez appliquer à ce sujet les informations des pages d'introduction du programme.

T

Remarque concernant le montage des éléments suspendus:  
Veuillez impérativement respecter les informations et les consignes du chapitre « Caractéristiques des murs »!



3

4

# Éléments / buffets hauts 6 unités

SPECTRUM

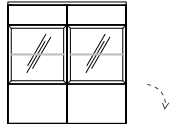
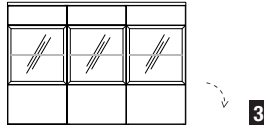
<p><b>Éléments / buffets hauts 6 unités</b> 105,6 cm de haut (107,4 cm de haut y compris réglage de socle d'une hauteur de 1,8 cm), <b>33,0 ou 45,0 cm de profondeur</b></p> <p><b>Suppléments de prix pour ...</b></p> <p><b>... corps dans la catégorie de prix II:</b> voir pages 98-101</p> <p><b>... façades en Design Lisse (A) dans la catégorie de prix II:</b> voir pages 102-103</p> <p><b>... façades en Design Verre laqué sur la face arrière (B):</b> voir page 104</p> <p><b>... façades en Design Lamelle (C):</b> voir page 105</p> <p><b>... façades en Design Verre (D) – remplissage:</b> voir page 106</p> <p><b>... façades en Design Verre (D) – cadre en aluminium revêtu de placage:</b> voir page 106</p> <p><b>... tiroirs (au lieu d'abattants):</b> voir page 106</p> <p><b>Remarque importante:</b> Les <b>plateaux supérieurs</b> sont indispensables et doivent être commandés séparément (voir pages 84-85)!</p> <p>Lors de leur prévision comme éléments suspendus ou éléments superposés: Charge maxi par élément: 40 kg</p>	<b>2 abattants et 2 tiroirs en Design Lisse (A)</b>			
		<b>Largeur</b>	<b>Référence</b>	<b>Catégorie de prix I</b>
	<b>33,0 cm de profondeur</b>	35,2 cm	<b>5502109</b>	-
		<b>52,8 cm – comme illustré</b>	<b>5503109</b>	-
		70,4 cm	<b>5504109</b>	-
		105,6 cm	<b>5506109</b>	-
	<b>45,0 cm de profondeur</b>	35,2 cm	<b>5502209</b>	-
		<b>52,8 cm – comme illustré</b>	<b>5503209</b>	-
		70,4 cm	<b>5504209</b>	-
105,6 cm		<b>5506209</b>	-	
<b>4 abattants et 4 tiroirs en Design Lisse (A)</b>				
	<b>Largeur (largeurs d'éléments individuels)</b>	<b>Référence</b>	<b>Catégorie de prix I</b>	
<b>33,0 cm de profondeur</b>	105,6 cm (52,8 + 52,8 cm)	<b>5506106</b>	-	
	<b>140,8 cm (70,4 + 70,4 cm) – comme illustré</b>	<b>5508106</b>	-	
	211,2 cm (105,6 + 105,6 cm)	<b>5512106</b>	-	
<b>45,0 cm de profondeur</b>	105,6 cm (52,8 + 52,8 cm)	<b>5506206</b>	-	
	<b>140,8 cm (70,4 + 70,4 cm) – comme illustré</b>	<b>5508206</b>	-	
	211,2 cm (105,6 + 105,6 cm)	<b>5512206</b>	-	
<b>3 abattants en Design Lisse (A)</b>				
	<b>Largeur</b>	<b>Référence</b>	<b>Catégorie de prix I</b>	
<b>33,0 cm de profondeur</b>	35,2 cm	<b>5502110</b>	-	
	<b>52,8 cm – comme illustré</b>	<b>5503110</b>	-	
	70,4 cm	<b>5504110</b>	-	
	105,6 cm	<b>5506110</b>	-	
<b>45,0 cm de profondeur</b>	35,2 cm	<b>5502210</b>	-	
	<b>52,8 cm – comme illustré</b>	<b>5503210</b>	-	
	70,4 cm	<b>5504210</b>	-	
	105,6 cm	<b>5506210</b>	-	
<b>6 abattants en Design Lisse (A)</b>				
	<b>Largeur (largeurs d'éléments individuels)</b>	<b>Référence</b>	<b>Catégorie de prix I</b>	
<b>33,0 cm de profondeur</b>	105,6 cm (52,8 + 52,8 cm)	<b>5506101</b>	-	
	<b>140,8 cm (70,4 + 70,4 cm) – comme illustré</b>	<b>5508105</b>	-	
	211,2 cm (105,6 + 105,6 cm)	<b>5512105</b>	-	
<b>45,0 cm de profondeur</b>	105,6 cm (52,8 + 52,8 cm)	<b>5506201</b>	-	
	<b>140,8 cm (70,4 + 70,4 cm) – comme illustré</b>	<b>5508205</b>	-	
	211,2 cm (105,6 + 105,6 cm)	<b>5512205</b>	-	

<p><b>Éléments / buffets hauts 6 unités</b> 105,6 cm de haut (107,4 cm de haut y compris réglage de socle d'une hauteur de 1,8 cm), <b>33,0 ou 45,0 cm de profondeur</b></p> <p><b>Suppléments de prix pour ...</b></p> <p>... corps dans la catégorie de prix II: voir pages 98-101</p> <p>... façades en Design Lisse (A) dans la catégorie de prix II: voir pages 102-103</p> <p>... façades en Design Verre laqué sur la face arrière (B): voir page 104</p> <p>... façades en Design Lamelle (C): voir page 105</p> <p>... façades en Design Verre (D) – remplissage: voir page 106</p> <p>... façades en Design Verre (D) – cadre en aluminium revêtu de placage: voir page 106</p> <p>... tiroirs (au lieu d'abattants): voir page 106</p> <p><b>Remarque importante:</b> Les plateaux supérieurs sont indispensables et doivent être commandés séparément (voir pages 84-85)!</p>	<p><b>2 tiroirs et 2 abattants en Design Lisse (A) ainsi que 2 portes en verre en Design Verre (D)</b></p> 			
		<b>Largeur (largeurs d'éléments individuels)</b>	<b>Référence</b>	<b>Catégorie de prix I</b>
	<b>33,0 cm de profondeur</b>	105,6 cm (52,8 + 52,8 cm) – comme illustré	5506166	-
	<b>45,0 cm de profondeur</b>	105,6 cm (52,8 + 52,8 cm) – comme illustré	5506266	-
	<p><b>3 tiroirs et 3 abattants en Design Lisse (A) ainsi que 3 portes en verre en Design Verre (D)</b></p> 			
		<b>Largeur (largeurs d'éléments individuels)</b>	<b>Référence</b>	<b>Catégorie de prix I</b>
	<b>33,0 cm de profondeur</b>	158,4 cm (52,8 + 52,8 + 52,8 cm) – comme illustré	5509165	-
	<b>45,0 cm de profondeur</b>	158,4 cm (52,8 + 52,8 + 52,8 cm) – comme illustré	5509265	-
	<p><b>4 tiroirs et 4 abattants en Design Lisse (A) ainsi que 4 portes en verre en Design Verre (D)</b></p> 			
		<b>Largeur (largeurs d'éléments individuels)</b>	<b>Référence</b>	<b>Catégorie de prix I</b>
<b>33,0 cm de profondeur</b>	211,2 cm (105,6 + 105,6 cm) – comme illustré	5512165	-	
<b>45,0 cm de profondeur</b>	211,2 cm (105,6 + 105,6 cm) – comme illustré	5512265	-	

Lors de leur prévision comme éléments suspendus ou éléments superposés:  
Charge maxi par élément: 40 kg



Remarque concernant la livraison:  
Veuillez appliquer à ce sujet les informations des pages d'introduction du programme.

T

Remarque concernant le montage des éléments suspendus:  
Veuillez impérativement respecter les informations et les consignes du chapitre « Caractéristiques des murs »!

3

4

# Éléments / buffets hauts 6 unités

**SPECTRUM**

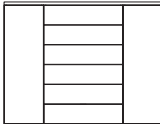
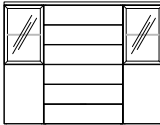
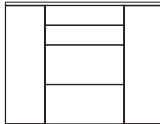
Éléments / buffets hauts 6 unités		2 portes et 6 tiroirs en Design Lisse (A)		
<p>105,6 cm de haut (107,4 cm de haut y compris réglage de socle d'une hauteur de 1,8 cm), <b>33,0 ou 45,0 cm de profondeur</b></p>				
		<b>Largeur (largeurs d'éléments individuels)</b>	<b>Référence</b>	<b>Catégorie de prix I</b>
33,0 cm de profondeur	140,8 cm (35,2 + 70,4 + 35,2 cm) – comme illustré	3	5508107	-
	158,4 cm (52,8 + 52,8 + 52,8 cm)	3	5509107	-
	176,0 cm (52,8 + 70,4 + 52,8 cm)	4	5510107	-
	211,2 cm (52,8 + 105,6 + 52,8 cm)	4	5512107	-
	211,2 cm (70,4 + 70,4 + 70,4 cm)	4	5512108	-
45,0 cm de profondeur	140,8 cm (35,2 + 70,4 + 35,2 cm) – comme illustré	3	5508207	-
	158,4 cm (52,8 + 52,8 + 52,8 cm)	3	5509207	-
	176,0 cm (52,8 + 70,4 + 52,8 cm)	4	5510207	-
	211,2 cm (52,8 + 105,6 + 52,8 cm)	4	5512207	-
	211,2 cm (70,4 + 70,4 + 70,4 cm)	4	5512208	-
		2 portes en verre en Design Verre (D) ainsi que 2 portes et 6 tiroirs en Design Lisse (A)		
<p>... façades en Design Verre laqué sur la face arrière (B): voir page 104</p> <p>... façades en Design Lamelle (C): voir page 105</p> <p>... façades en Design Verre (D) – remplissage: voir page 106</p> <p>... façades en Design Verre (D) – cadre en aluminium revêtu de placage: voir page 106</p> <p>... tiroirs (au lieu d'abattants): voir page 106</p>				
		<b>Largeur (largeurs d'éléments individuels)</b>	<b>Référence</b>	<b>Catégorie de prix I</b>
33,0 cm de profondeur	140,8 cm (35,2 + 70,4 + 35,2 cm) – comme illustré	3	5508166	-
	158,4 cm (52,8 + 52,8 + 52,8 cm)	3	5509166	-
	176,0 cm (52,8 + 70,4 + 52,8 cm)	4	5510166	-
45,0 cm de profondeur	140,8 cm (35,2 + 70,4 + 35,2 cm) – comme illustré	3	5508266	-
	158,4 cm (52,8 + 52,8 + 52,8 cm)	3	5509266	-
	176,0 cm (52,8 + 70,4 + 52,8 cm)	4	5510266	-
<p><b>Remarque importante:</b> Les plateaux supérieurs sont indispensables et doivent être commandés séparément (voir pages 84-85)!</p>				
		2 portes, 2 tiroirs et 2 abattants en Design Lisse (A)		
				
		<b>Largeur (largeurs d'éléments individuels)</b>	<b>Référence</b>	<b>Catégorie de prix I</b>
33,0 cm de profondeur	140,8 cm (35,2 + 70,4 + 35,2 cm) – comme illustré	3	5508109	-
	158,4 cm (52,8 + 52,8 + 52,8 cm)	3	5509109	-
	176,0 cm (52,8 + 70,4 + 52,8 cm)	4	5510109	-
	211,2 cm (52,8 + 105,6 + 52,8 cm)	4	5512109	-
	211,2 cm (70,4 + 70,4 + 70,4 cm)	4	5512110	-
45,0 cm de profondeur	140,8 cm (35,2 + 70,4 + 35,2 cm) – comme illustré	3	5508209	-
	158,4 cm (52,8 + 52,8 + 52,8 cm)	3	5509209	-
	176,0 cm (52,8 + 70,4 + 52,8 cm)	4	5510209	-
	211,2 cm (52,8 + 105,6 + 52,8 cm)	4	5512209	-
	211,2 cm (70,4 + 70,4 + 70,4 cm)	4	5512210	-
<p>Lors de leur prévision comme éléments suspendus ou éléments superposés: Charge maxi par élément: 40 kg</p>				

<p><b>Éléments / buffets hauts 6 unités</b> 105,6 cm de haut (107,4 cm de haut y compris réglage de socle d'une hauteur de 1,8 cm), <b>33,0 ou 45,0 cm de profondeur</b></p> <p><b>Suppléments de prix pour ...</b></p> <p><b>... corps dans la catégorie de prix II:</b> voir pages 98-101</p> <p><b>... façades en Design Lisse (A) dans la catégorie de prix II:</b> voir pages 102-103</p> <p><b>... façades en Design Verre laqué sur la face arrière (B):</b> voir page 104</p> <p><b>... façades en Design Lamelle (C):</b> voir page 105</p> <p><b>... façades en Design Verre (D) – remplissage:</b> voir page 106</p> <p><b>... façades en Design Verre (D) – cadre en aluminium revêtu de placage:</b> voir page 106</p> <p><b>... tiroirs (au lieu d'abattants):</b> voir page 106</p> <p><b>Remarque importante:</b> Les <b>plateaux supérieurs</b> sont indispensables et doivent être commandés séparément (voir pages 84-85)!</p>	<b>2 portes et 3 abattants en Design Lisse (A)</b>				
		<b>Largeur (largeurs d'éléments individuels)</b>	<b>Référence</b>	<b>Catégorie de prix I</b>	
	<b>33,0 cm de profondeur</b>	<b>140,8 cm (35,2 + 70,4 + 35,2 cm) – comme illustré</b>	<b>3</b>	<b>5508110</b>	-
		158,4 cm (52,8 + 52,8 + 52,8 cm)	<b>3</b>	<b>5509110</b>	-
		176,0 cm (52,8 + 70,4 + 52,8 cm)	<b>4</b>	<b>5510110</b>	-
		211,2 cm (52,8 + 105,6 + 52,8 cm)	<b>4</b>	<b>5512111</b>	-
		211,2 cm (70,4 + 70,4 + 70,4 cm)	<b>4</b>	<b>5512112</b>	-
	<b>45,0 cm de profondeur</b>	<b>140,8 cm (35,2 + 70,4 + 35,2 cm) – comme illustré</b>	<b>3</b>	<b>5508210</b>	-
		158,4 cm (52,8 + 52,8 + 52,8 cm)	<b>3</b>	<b>5509210</b>	-
176,0 cm (52,8 + 70,4 + 52,8 cm)		<b>4</b>	<b>5510210</b>	-	
211,2 cm (52,8 + 105,6 + 52,8 cm)		<b>4</b>	<b>5512211</b>	-	
211,2 cm (70,4 + 70,4 + 70,4 cm)		<b>4</b>	<b>5512212</b>	-	
<b>2 portes en verre en Design Verre (D) et 3 abattants en Design Lisse (A)</b>					
	<b>Largeur (largeurs d'éléments individuels)</b>	<b>Référence</b>	<b>Catégorie de prix I</b>		
<b>33,0 cm de profondeur</b>	<b>140,8 cm (35,2 + 70,4 + 35,2 cm) – comme illustré</b>	<b>3</b>	<b>5508170</b>	-	
	158,4 cm (52,8 + 52,8 + 52,8 cm)	<b>3</b>	<b>5509170</b>	-	
	176,0 cm (52,8 + 70,4 + 52,8 cm)	<b>4</b>	<b>5510170</b>	-	
	211,2 cm (52,8 + 105,6 + 52,8 cm)	<b>4</b>	<b>5512170</b>	-	
	211,2 cm (70,4 + 70,4 + 70,4 cm)	<b>4</b>	<b>5512171</b>	-	
<b>45,0 cm de profondeur</b>	<b>140,8 cm (35,2 + 70,4 + 35,2 cm) – comme illustré</b>	<b>3</b>	<b>5508270</b>	-	
	158,4 cm (52,8 + 52,8 + 52,8 cm)	<b>3</b>	<b>5509270</b>	-	
	176,0 cm (52,8 + 70,4 + 52,8 cm)	<b>4</b>	<b>5510270</b>	-	
	211,2 cm (52,8 + 105,6 + 52,8 cm)	<b>4</b>	<b>5512270</b>	-	
	211,2 cm (70,4 + 70,4 + 70,4 cm)	<b>4</b>	<b>5512271</b>	-	
<b>3 portes et 2 tiroirs en Design Lisse (A)</b>					
	<b>Largeur (largeurs d'éléments individuels)</b>	<b>Référence</b>	<b>Catégorie de prix I</b>		
<b>33,0 cm de profondeur</b>	<b>158,4 cm (52,8 + 52,8 + 52,8 cm) – comme illustré</b>	<b>3</b>	<b>5509111</b>	-	
	211,2 cm (70,4 + 70,4 + 70,4 cm)	<b>4</b>	<b>5512113</b>	-	
<b>45,0 cm de profondeur</b>	<b>158,4 cm (52,8 + 52,8 + 52,8 cm) – comme illustré</b>	<b>3</b>	<b>5509211</b>	-	
	211,2 cm (70,4 + 70,4 + 70,4 cm)	<b>4</b>	<b>5512213</b>	-	
<b>2 portes en verre en Design Verre (D) ainsi que 1 porte et 2 tiroirs en Design Lisse (A)</b>					
	<b>Largeur (largeurs d'éléments individuels)</b>	<b>Référence</b>	<b>Catégorie de prix I</b>		
<b>33,0 cm de profondeur</b>	<b>158,4 cm (52,8 + 52,8 + 52,8 cm) – comme illustré</b>	<b>3</b>	<b>5509171</b>	-	
	211,2 cm (70,4 + 70,4 + 70,4 cm)	<b>4</b>	<b>5512173</b>	-	
<b>45,0 cm de profondeur</b>	<b>158,4 cm (52,8 + 52,8 + 52,8 cm) – comme illustré</b>	<b>3</b>	<b>5509271</b>	-	
	211,2 cm (70,4 + 70,4 + 70,4 cm)	<b>4</b>	<b>5512273</b>	-	

Lors de leur prévision comme éléments suspendus ou éléments superposés:  
Charge maxi par élément: 40 kg

Remarque concernant la livraison:  
Veuillez appliquer à ce sujet les informations des pages d'introduction du programme.

T

Remarque concernant le montage des éléments suspendus:  
Veuillez impérativement respecter les informations et les consignes du chapitre « Caractéristiques des murs »!

3

4

# Éléments / buffets hauts 6 unités

**SPECTRUM**

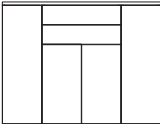
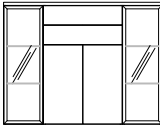
<p><b>Éléments / buffets hauts 6 unités</b> 105,6 cm de haut (107,4 cm de haut y compris réglage de socle d'une hauteur de 1,8 cm), <b>33,0 ou 45,0 cm de profondeur</b></p> <p><b>Suppléments de prix pour ...</b></p> <p><b>... corps dans la catégorie de prix II:</b> voir pages 98-101</p> <p><b>... façades en Design Lisse (A) dans la catégorie de prix II:</b> voir pages 102-103</p> <p><b>... façades en Design Verre laqué sur la face arrière (B):</b> voir page 104</p> <p><b>... façades en Design Lamelle (C):</b> voir page 105</p> <p><b>... façades en Design Verre (D) – remplissage:</b> voir page 106</p> <p><b>... façades en Design Verre (D) – cadre en aluminium revêtu de placage:</b> voir page 106</p> <p><b>... tiroirs (au lieu d'abattants):</b> voir page 106</p> <p><b>Remarque importante:</b> Les <b>plateaux supérieurs</b> sont indispensables et doivent être commandés séparément (voir pages 84-85)!</p> <p>Lors de leur prévision comme éléments suspendus ou éléments superposés: Charge maxi par élément: 40 kg</p>	<b>4 portes et 2 tiroirs en Design Lisse (A)</b>			
				
		<b>Largeur (largeurs d'éléments individuels)</b>	<b>Référence</b>	<b>Catégorie de prix I</b>
	<b>33,0 cm de profondeur</b>	<b>140,8 cm (35,2 + 70,4 + 35,2 cm) – comme illustré</b> <span style="float: right;"><b>3</b></span> 211,2 cm (52,8 + 105,6 + 52,8 cm) <span style="float: right;"><b>4</b></span>	<b>5508114</b> <b>5512114</b>	- -
	<b>45,0 cm de profondeur</b>	<b>140,8 cm (35,2 + 70,4 + 35,2 cm) – comme illustré</b> <span style="float: right;"><b>3</b></span> 211,2 cm (52,8 + 105,6 + 52,8 cm) <span style="float: right;"><b>4</b></span>	<b>5508214</b> <b>5512214</b>	- -
	<b>2 portes en verre en Design Verre (D) ainsi que 2 portes et 2 tiroirs en Design Lisse (A)</b>			
				
		<b>Largeur (largeurs d'éléments individuels)</b>	<b>Référence</b>	<b>Catégorie de prix I</b>
	<b>33,0 cm de profondeur</b>	<b>140,8 cm (35,2 + 70,4 + 35,2 cm) – comme illustré</b> <span style="float: right;"><b>3</b></span> 211,2 cm (52,8 + 105,6 + 52,8 cm) <span style="float: right;"><b>4</b></span>	<b>5508174</b> <b>5512174</b>	- -
	<b>45,0 cm de profondeur</b>	<b>140,8 cm (35,2 + 70,4 + 35,2 cm) – comme illustré</b> <span style="float: right;"><b>3</b></span> 211,2 cm (52,8 + 105,6 + 52,8 cm) <span style="float: right;"><b>4</b></span>	<b>5508274</b> <b>5512274</b>	- -

<p><b>Éléments / buffets hauts 6 unités</b> 105,6 cm de haut (107,4 cm de haut y compris réglage de socle d'une hauteur de 1,8 cm), <b>33,0 ou 45,0 cm de profondeur</b></p> <p><b>Suppléments de prix pour ...</b></p> <p>... corps dans la catégorie de prix II: voir pages 98-101</p> <p>... façades en Design Lisse (A) dans la catégorie de prix II: voir pages 102-103</p> <p>... façades en Design Verre laqué sur la face arrière (B): voir page 104</p> <p>... façades en Design Lamelle (C): voir page 105</p> <p>... façades en Design Verre (D) – remplissage: voir page 106</p> <p>... façades en Design Verre (D) – cadre en aluminium revêtu de placage: voir page 106</p> <p>... tiroirs (au lieu d'abattants): voir page 106</p> <p><b>Remarque importante:</b> Les plateaux supérieurs sont indispensables et doivent être commandés séparément (voir pages 84-85)!</p> <p>Des types inversés sont possibles. Dans ce cas, veuillez compléter la référence par un « S ».</p>	<b>1 porte et 3 abattants en Design Lisse (A)</b>			
		<b>Largeur (largeurs d'éléments individuels)</b>	<b>Référence</b>	<b>Catégorie de prix I</b>
	<b>33,0 cm de profondeur</b>	140,8 cm (70,4 + 70,4 cm) – comme illustré 158,4 cm (52,8 + 105,6 cm)	5508115 5509115	- -
	<b>45,0 cm de profondeur</b>	140,8 cm (70,4 + 70,4 cm) – comme illustré 158,4 cm (52,8 + 105,6 cm)	5508215 5509215	- -
	<b>1 porte en verre en Design Verre (D) et 3 abattants en Design Lisse (A)</b>			
		<b>Largeur (largeurs d'éléments individuels)</b>	<b>Référence</b>	<b>Catégorie de prix I</b>
	<b>33,0 cm de profondeur</b>	140,8 cm (70,4 + 70,4 cm) – comme illustré 158,4 cm (52,8 + 105,6 cm)	5508175 5509175	- -
	<b>45,0 cm de profondeur</b>	140,8 cm (70,4 + 70,4 cm) – comme illustré 158,4 cm (52,8 + 105,6 cm)	5508275 5509275	- -
<b>2 portes et 3 abattants en Design Lisse (A)</b>				
	<b>Largeur (largeurs d'éléments individuels)</b>	<b>Référence</b>	<b>Catégorie de prix I</b>	
<b>33,0 cm de profondeur</b>	211,2 cm (105,6 + 105,6 cm) – comme illustré	5512116	-	
<b>45,0 cm de profondeur</b>	211,2 cm (105,6 + 105,6 cm) – comme illustré	5512216	-	
<b>2 portes en verre en Design Verre (D) et 3 abattants en Design Lisse (A)</b>				
	<b>Largeur (largeurs d'éléments individuels)</b>	<b>Référence</b>	<b>Catégorie de prix I</b>	
<b>33,0 cm de profondeur</b>	211,2 cm (105,6 + 105,6 cm) – comme illustré	5512176	-	
<b>45,0 cm de profondeur</b>	211,2 cm (105,6 + 105,6 cm) – comme illustré	5512276	-	

Lors de leur prévision comme éléments suspendus ou éléments superposés:  
Charge maxi par élément: 40 kg

Remarque concernant la livraison:  
Veuillez appliquer à ce sujet les informations des pages d'introduction du programme.

T



Remarque concernant le montage des éléments suspendus:  
Veuillez impérativement respecter les informations et les consignes du chapitre « Caractéristiques des murs »!

3

4

# Éléments / buffets hauts 7 unités

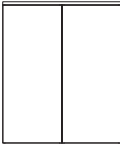
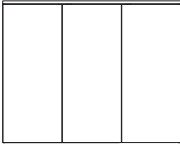
**SPECTRUM**

<p><b>Éléments / buffets hauts 7 unités</b> 123,2 cm de haut (125,0 cm de haut y compris réglage de socle d'une hauteur de 1,8 cm), <b>33,0 ou 45,0 cm de profondeur</b></p> <p><b>Suppléments de prix pour ...</b></p> <p>... corps dans la catégorie de prix II: voir pages 98-101</p> <p>... façades en Design Lisse (A) dans la catégorie de prix II: voir pages 102-103</p> <p>... façades en Design Verre laqué sur la face arrière (B): voir page 104</p> <p>... façades en Design Lamelle (C): voir page 105</p> <p>... façades en Design Verre (D) – remplissage: voir page 106</p> <p>... façades en Design Verre (D) – cadre en aluminium revêtu de placage: voir page 106</p> <p>... tiroirs (au lieu d'abattants): voir page 106</p> <p><b>Remarque importante:</b> Les plateaux supérieurs sont indispensables et doivent être commandés séparément (voir pages 84-85)!</p>	<b>1 porte en Design Lisse (A)</b>				
					
		<b>Largeur</b>	<b>Référence</b>		<b>Catégorie de prix I</b>
			Ferrures de porte à gauche	Ferrures de porte à droite	
	<b>33,0 cm de profondeur</b>	35,2 cm	<b>5602101</b>	<b>5602102</b>	-
		<b>52,8 cm – comme illustré</b>	<b>5603101</b>	<b>5603102</b>	-
	<b>45,0 cm de profondeur</b>	35,2 cm	<b>5602201</b>	<b>5602202</b>	-
		<b>52,8 cm – comme illustré</b>	<b>5603201</b>	<b>5603202</b>	-
	<b>2 portes en Design Lisse (A)</b>				
					
	<b>Largeur</b>	<b>Référence</b>		<b>Catégorie de prix I</b>	
<b>33,0 cm de profondeur</b>	70,4 cm	<b>5604117</b>		-	
	<b>105,6 cm – comme illustré</b>	<b>5606117</b>		-	
<b>45,0 cm de profondeur</b>	70,4 cm	<b>5604217</b>		-	
	<b>105,6 cm – comme illustré</b>	<b>5606217</b>		-	
<b>3 portes en Design Lisse (A)</b>					
					
	<b>Largeur (largeurs d'éléments individuels)</b>	<b>Référence</b>		<b>Catégorie de prix I</b>	
<b>33,0 cm de profondeur</b>	<b>158,4 cm (105,6 + 52,8 cm) – comme illustré</b>	<b>5609101</b>		-	
<b>45,0 cm de profondeur</b>	<b>158,4 cm (105,6 + 52,8 cm) – comme illustré</b>	<b>5609201</b>		-	
<b>1 porte en verre en Design Verre (D) et 1 porte en Design Lisse (A)</b>					
					
	<b>Largeur</b>	<b>Référence</b>		<b>Catégorie de prix I</b>	
		Ferrures de porte à gauche	Ferrures de porte à droite		
<b>33,0 cm de profondeur</b>	35,2 cm	<b>5602175</b>	<b>5602176</b>	-	
	<b>52,8 cm – comme illustré</b>	<b>5603175</b>	<b>5603176</b>	-	
<b>45,0 cm de profondeur</b>	35,2 cm	<b>5602275</b>	<b>5602276</b>	-	
	<b>52,8 cm – comme illustré</b>	<b>5603275</b>	<b>5603276</b>	-	
Lors de leur prévision comme éléments suspendus ou éléments superposés: Charge maxi par élément: 40 kg					

<p><b>Éléments / buffets hauts 7 unités</b> 123,2 cm de haut (125,0 cm de haut y compris réglage de socle d'une hauteur de 1,8 cm), <b>33,0 ou 45,0 cm de profondeur</b></p> <p><b>Suppléments de prix pour ...</b></p> <p>... corps dans la catégorie de prix II: voir pages 98-101</p> <p>... façades en Design Lisse (A) dans la catégorie de prix II: voir pages 102-103</p> <p>... façades en Design Verre laqué sur la face arrière (B): voir page 104</p> <p>... façades en Design Lamelle (C): voir page 105</p> <p>... façades en Design Verre (D) – remplissage: voir page 106</p> <p>... façades en Design Verre (D) – cadre en aluminium revêtu de placage: voir page 106</p> <p>... tiroirs (au lieu d'abattants): voir page 106</p> <p><b>Remarque importante:</b> Les plateaux supérieurs sont indispensables et doivent être commandés séparément (voir pages 84-85)!</p>	<b>2 portes en Design Lisse (A)</b>				
		<b>Largeur</b>	<b>Référence</b>		<b>Catégorie de prix I</b>
			Ferrures de porte à gauche	Ferrures de porte à droite	
	<b>33,0 cm de profondeur</b>	35,2 cm	<b>5602103</b>	<b>5602104</b>	-
		<b>52,8 cm – comme illustré</b>	<b>5603103</b>	<b>5603104</b>	-
	<b>45,0 cm de profondeur</b>	35,2 cm	<b>5602203</b>	<b>5602204</b>	-
		<b>52,8 cm – comme illustré</b>	<b>5603203</b>	<b>5603204</b>	-
	<b>1 porte en verre en Design Verre (D) et 1 porte en Design Lisse (A)</b>				
	<b>Largeur</b>	<b>Référence</b>		<b>Catégorie de prix I</b>	
		Ferrures de porte à gauche	Ferrures de porte à droite		
<b>33,0 cm de profondeur</b>	35,2 cm	<b>5602163</b>	<b>5602164</b>	-	
	<b>52,8 cm – comme illustré</b>	<b>5603163</b>	<b>5603164</b>	-	
<b>45,0 cm de profondeur</b>	35,2 cm	<b>5602263</b>	<b>5602264</b>	-	
	<b>52,8 cm – comme illustré</b>	<b>5603263</b>	<b>5603264</b>	-	
<b>4 portes en Design Lisse (A)</b>					
	<b>Largeur</b>	<b>Référence</b>		<b>Catégorie de prix I</b>	
<b>33,0 cm de profondeur</b>	70,4 cm	<b>5604118</b>		-	
	<b>105,6 cm – comme illustré</b>	<b>5606118</b>		-	
<b>45,0 cm de profondeur</b>	70,4 cm	<b>5604218</b>		-	
	<b>105,6 cm – comme illustré</b>	<b>5606218</b>		-	
<b>2 portes en verre en Design Verre (D) et 2 portes en Design Lisse (A)</b>					
	<b>Largeur</b>	<b>Référence</b>		<b>Catégorie de prix I</b>	
<b>33,0 cm de profondeur</b>	70,4 cm	<b>5604178</b>		-	
	<b>105,6 cm – comme illustré</b>	<b>5606178</b>		-	
<b>45,0 cm de profondeur</b>	70,4 cm	<b>5604278</b>		-	
	<b>105,6 cm – comme illustré</b>	<b>5606278</b>		-	

Lors de leur prévision comme éléments suspendus ou éléments superposés:  
Charge maxi par élément: 40 kg

Remarque concernant la livraison:  
Veuillez appliquer à ce sujet les informations des pages d'introduction du programme.

T



Remarque concernant le montage des éléments suspendus:  
Veuillez impérativement respecter les informations et les consignes du chapitre « Caractéristiques des murs »!

3

4

# Éléments / buffets hauts 7 unités

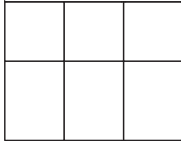
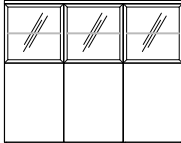
SPECTRUM

<p><b>Éléments / buffets hauts 7 unités</b> 123,2 cm de haut (125,0 cm de haut y compris réglage de socle d'une hauteur de 1,8 cm), <b>33,0 ou 45,0 cm de profondeur</b></p> <p><b>Suppléments de prix pour ...</b></p> <p>... corps dans la catégorie de prix II: voir pages 98-101</p> <p>... façades en Design Lisse (A) dans la catégorie de prix II: voir pages 102-103</p> <p>... façades en Design Verre laqué sur la face arrière (B): voir page 104</p> <p>... façades en Design Lamelle (C): voir page 105</p> <p>... façades en Design Verre (D) – remplissage: voir page 106</p> <p>... façades en Design Verre (D) – cadre en aluminium revêtu de placage: voir page 106</p> <p>... tiroirs (au lieu d'abattants): voir page 106</p>	<p><b>6 portes en Design Lisse (A)</b></p>  <p style="text-align: right;"><b>4 T</b></p>				
	<p><b>Largeur (largeurs d'éléments individuels)</b></p>		<p><b>Référence</b></p>		<p><b>Catégorie de prix I</b></p>
33,0 cm de profondeur	158,4 cm (105,6 + 52,8 cm) – comme illustré		5609102		-
45,0 cm de profondeur	158,4 cm (105,6 + 52,8 cm) – comme illustré		5609202		-
<p><b>Remarque importante:</b> Les plateaux supérieurs sont indispensables et doivent être commandés séparément (voir pages 84-85)!</p>	<p><b>3 portes en verre en Design Verre (D) et 3 portes en Design Lisse (A)</b></p>  <p style="text-align: right;"><b>4 T</b></p>				
	<p><b>Largeur (largeurs d'éléments individuels)</b></p>		<p><b>Référence</b></p>		<p><b>Catégorie de prix I</b></p>
33,0 cm de profondeur	158,4 cm (105,6 + 52,8 cm) – comme illustré		5609162		-
45,0 cm de profondeur	158,4 cm (105,6 + 52,8 cm) – comme illustré		5609262		-
<p><b>Remarque importante:</b> Les plateaux supérieurs sont indispensables et doivent être commandés séparément (voir pages 84-85)!</p>	<p><b>1 porte et 1 abattant en Design Lisse (A)</b></p> 				
	<p><b>Largeur</b></p>		<p><b>Référence</b></p>		<p><b>Catégorie de prix I</b></p>
33,0 cm de profondeur	35,2 cm		Ferrures de porte à gauche	Ferrures de porte à droite	-
	52,8 cm – comme illustré		5602105	5602106	-
	70,4 cm – 2 portes		5603105	5603106	-
	105,6 cm – 2 portes		5604105	5606105	-
45,0 cm de profondeur	35,2 cm		5602205	5602206	-
	52,8 cm – comme illustré		5603205	5603206	-
	70,4 cm – 2 portes		5604205	5606205	-
	105,6 cm – 2 portes		5606205		-
<p><b>Remarque importante:</b> Les plateaux supérieurs sont indispensables et doivent être commandés séparément (voir pages 84-85)!</p>	<p><b>1 porte et 2 tiroirs en Design Lisse (A)</b></p> 				
	<p><b>Largeur</b></p>		<p><b>Référence</b></p>		<p><b>Catégorie de prix I</b></p>
33,0 cm de profondeur	35,2 cm		Ferrures de porte à gauche	Ferrures de porte à droite	-
	52,8 cm – comme illustré		5602115	5602116	-
	70,4 cm – 2 portes		5603115	5603116	-
	105,6 cm – 2 portes		5604115	5606115	-
45,0 cm de profondeur	35,2 cm		5602215	5602216	-
	52,8 cm – comme illustré		5603215	5603216	-
	70,4 cm – 2 portes		5604215	5606215	-
	105,6 cm – 2 portes		5606215		-

Lors de leur prévision comme éléments suspendus ou éléments superposés:  
Charge maxi par élément: 40 kg

<p><b>Éléments / buffets hauts 7 unités</b> 123,2 cm de haut (125,0 cm de haut y compris réglage de socle d'une hauteur de 1,8 cm), <b>33,0 ou 45,0 cm de profondeur</b></p> <p><b>Suppléments de prix pour ...</b></p> <p><b>... corps dans la catégorie de prix II:</b> voir pages 98-101</p> <p><b>... façades en Design Lisse (A) dans la catégorie de prix II:</b> voir pages 102-103</p> <p><b>... façades en Design Verre laqué sur la face arrière (B):</b> voir page 104</p> <p><b>... façades en Design Lamelle (C):</b> voir page 105</p> <p><b>... façades en Design Verre (D) – remplissage:</b> voir page 106</p> <p><b>... façades en Design Verre (D) – cadre en aluminium revêtu de placage:</b> voir page 106</p> <p><b>... tiroirs (au lieu d'abattants):</b> voir page 106</p> <p><b>Remarque importante:</b> Les <b>plateaux supérieurs</b> sont indispensables et doivent être commandés séparément (voir pages 84-85)!</p>	<b>1 abattant et 1 porte en Design Lisse (A)</b>				
		<b>Largeur</b>	<b>Référence</b>		<b>Catégorie de prix I</b>
			Ferrures de porte à gauche	Ferrures de porte à droite	
	<b>33,0 cm de profondeur</b>	35,2 cm	<b>5602107</b>	<b>5602108</b>	-
		<b>52,8 cm – comme illustré</b>	<b>5603107</b>	<b>5603108</b>	-
		70,4 cm – 2 portes	<b>5604107</b>		-
		105,6 cm – 2 portes	<b>5606107</b>		-
	<b>45,0 cm de profondeur</b>	35,2 cm	<b>5602207</b>	<b>5602208</b>	-
		<b>52,8 cm – comme illustré</b>	<b>5603207</b>	<b>5603208</b>	-
		70,4 cm – 2 portes	<b>5604207</b>		-
		105,6 cm – 2 portes	<b>5606207</b>		-
	<b>2 abattants et 2 portes en Design Lisse (A)</b>				
		<b>Largeur</b>	<b>Référence</b>		<b>Catégorie de prix I</b>
	<b>33,0 cm de profondeur</b>	105,6 cm – comme illustré	<b>5606101</b>		-
<b>45,0 cm de profondeur</b>	105,6 cm – comme illustré	<b>5606201</b>		-	
<b>3 abattants et 3 portes en Design Lisse (A)</b>					
	<b>Largeur (largeurs d'éléments individuels)</b>	<b>Référence</b>		<b>Catégorie de prix I</b>	
<b>33,0 cm de profondeur</b>	158,4 cm (105,6 + 52,8 cm) – comme illustré	<b>5609103</b>		-	
<b>45,0 cm de profondeur</b>	158,4 cm (105,6 + 52,8 cm) – comme illustré	<b>5609203</b>		-	

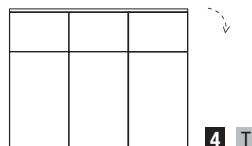
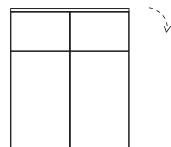
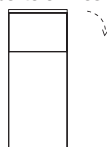

Lors de leur prévision comme éléments suspendus ou éléments superposés:  
Charge maxi par élément: 40 kg



Remarque concernant la livraison: Veuillez appliquer à ce sujet les informations des pages d'introduction du programme.

T

Remarque concernant le montage des éléments suspendus: Veuillez impérativement respecter les informations et les consignes du chapitre « Caractéristiques des murs »!

3

4

# Éléments / buffets hauts 7 unités

SPECTRUM

Éléments / buffets hauts 7 unités 123,2 cm de haut (125,0 cm de haut y compris réglage de socle d'une hauteur de 1,8 cm), 33,0 ou 45,0 cm de profon- deur		1 tiroir et 1 porte en Design Lisse (A)			
		Largeur	Référence		Catégorie de prix I
			Ferrures de porte à gauche	Ferrures de porte à droite	
Suppléments de prix pour ...	33,0 cm de profondeur	35,2 cm	5602111	5602112	-
		52,8 cm – comme illustré	5603111	5603112	-
		70,4 cm – 2 portes	5604111		-
		105,6 cm – 2 portes	5606111		-
... corps dans la catégorie de prix II: voir pages 98-101	45,0 cm de profondeur	35,2 cm	5602211	5602212	-
... façades en Design Lisse (A) dans la catégorie de prix II: voir pages 102-103		52,8 cm – comme illustré	5603211	5603212	-
		70,4 cm – 2 portes	5604211		-
		105,6 cm – 2 portes	5606211		-
... façades en Design Verre laqué sur la face arrière (B): voir page 104	2 tiroirs et 2 portes en Design Lisse (A)				
... façades en Design Lamelle (C): voir page 105					
... façades en Design Verre (D) – remplissage: voir page 106		Largeur (largeurs d'éléments individuels)	Référence		Catégorie de prix I
... façades en Design Verre (D) – cadre en aluminium revêtu de placage: voir page 106	33,0 cm de profondeur	105,6 cm (52,8 + 52,8 cm) – comme illustré	5606102		-
... tiroirs (au lieu d'abattants): voir page 106	45,0 cm de profondeur	105,6 cm (52,8 + 52,8 cm) – comme illustré	5606202		-
Remarque importante: Les plateaux supérieurs sont indispensables et doivent être commandés séparément (voir pages 84-85)!	3 tiroirs et 3 portes en Design Lisse (A)				
		Largeur (largeurs d'éléments individuels)	Référence		Catégorie de prix I
	33,0 cm de profondeur	158,4 cm (52,8 + 52,8 + 52,8 cm) – comme illustré	5609104		-
45,0 cm de profondeur	158,4 cm (52,8 + 52,8 + 52,8 cm) – comme illustré	5609204		-	
Lors de leur prévision comme éléments suspendus ou éléments superposés: Charge maxi par élément: 40 kg					

Eléments / buffets hauts 7 unités 123,2 cm de haut (125,0 cm de haut y compris réglage de socle d'une hauteur de 1,8 cm), 33,0 ou 45,0 cm de profon- deur		1 porte et 1 tiroir en Design Lisse (A)			
		Largeur	Référence		Catégorie de prix I
			Ferrures de porte à gauche	Ferrures de porte à droite	
Suppléments de prix pour ...	33,0 cm de profondeur	35,2 cm	5602109	5602110	-
		52,8 cm – comme illustré	5603109	5603110	-
		70,4 cm – 2 portes	5604109		-
		105,6 cm – 2 portes	5606109		-
... corps dans la catégorie de prix II: voir pages 98-101	45,0 cm de profondeur	35,2 cm	5602209	5602210	-
... façades en Design Lisse (A) dans la catégorie de prix II: voir pages 102-103		52,8 cm – comme illustré	5603209	5603210	-
		70,4 cm – 2 portes	5604209		-
		105,6 cm – 2 portes	5606209		-
... façades en Design Verre laqué sur la face arrière (B): voir page 104	1 porte en verre en Design Verre (D) et 1 tiroir en Design Lisse (A)				
... façades en Design Lamelle (C): voir page 105		Largeur	Référence		Catégorie de prix I
... façades en Design Verre (D) – remplissage: voir page 106			Ferrures de porte à gauche	Ferrures de porte à droite	
... façades en Design Verre (D) – cadre en aluminium revêtu de placage: voir page 106	33,0 cm de profondeur	35,2 cm	5602169	5602170	-
		52,8 cm – comme illustré	5603169	5603170	-
... tiroirs (au lieu d'abattants): voir page 106	45,0 cm de profondeur	35,2 cm	5602269	5602270	-
		52,8 cm – comme illustré	5603269	5603270	-
Remarque importante: Les plateaux supérieurs sont indispensables et doivent être commandés séparément (voir pages 84-85)!	2 portes en verre en Design Verre (D) et 2 tiroirs en Design Lisse (A)				
		Largeur	Référence		Catégorie de prix I
	33,0 cm de profondeur	70,4 cm	5604169		-
105,6 cm – comme illustré		5606169		-	
45,0 cm de profondeur	70,4 cm	5604269		-	
	105,6 cm – comme illustré	5606269		-	

Lors de leur prévision comme éléments  
suspendus ou éléments superposés:  
Charge maxi par élément: 40 kg

**Remarque concernant la livraison:**  
Veuillez appliquer à ce sujet les informations des pages d'introduction du programme.

**T**

**Remarque concernant le montage des éléments suspendus:**  
Veuillez impérativement respecter les informations et les consignes du chapitre « Caractéristiques des murs »!

**3**

**4**

# Éléments / buffets hauts 7 unités

**SPECTRUM**

Eléments / buffets hauts 7 unités 123,2 cm de haut (125,0 cm de haut y compris réglage de socle d'une hauteur de 1,8 cm), 33,0 ou 45,0 cm de profondeur		1 porte, 1 tiroir et 1 abattant en Design Lisse (A)				
		Largeur		Référence		Catégorie de prix I
				Ferrures de porte à gauche	Ferrures de porte à droite	
Suppléments de prix pour ... ... corps dans la catégorie de prix II: voir pages 98-101 ... façades en Design Lisse (A) dans la catégorie de prix II: voir pages 102-103 ... façades en Design Verre laqué sur la face arrière (B): voir page 104 ... façades en Design Lamelle (C): voir page 105 ... façades en Design Verre (D) – remplissage: voir page 106 ... façades en Design Verre (D) – cadre en aluminium revêtu de placage: voir page 106 ... tiroirs (au lieu d'abattants): voir page 106	33,0 cm de profondeur	35,2 cm	<b>5602113</b>	<b>5602114</b>	-	
		<b>52,8 cm – comme illustré</b>	<b>5603113</b>	<b>5603114</b>	-	
		70,4 cm – 2 portes	<b>5604113</b>		-	
		105,6 cm – 2 portes	<b>5606113</b>		-	
Remarque importante: Les plateaux supérieurs sont indispensables et doivent être commandés séparément (voir pages 84-85)!	45,0 cm de profondeur	35,2 cm	<b>5602213</b>	<b>5602214</b>	-	
		<b>52,8 cm – comme illustré</b>	<b>5603213</b>	<b>5603214</b>	-	
		70,4 cm – 2 portes	<b>5604213</b>		-	
		105,6 cm – 2 portes	<b>5606213</b>		-	
		1 porte en verre en Design Verre (D) ainsi que 1 tiroir et 1 abattant en Design Lisse (A)				
		Largeur		Référence		Catégorie de prix I
				Ferrures de porte à gauche	Ferrures de porte à droite	
	33,0 cm de profondeur	35,2 cm	<b>5602173</b>	<b>5602174</b>	-	
		<b>52,8 cm – comme illustré</b>	<b>5603173</b>	<b>5603174</b>	-	
	45,0 cm de profondeur	35,2 cm	<b>5602273</b>	<b>5602274</b>	-	
		<b>52,8 cm – comme illustré</b>	<b>5603273</b>	<b>5603274</b>	-	
		2 portes en verre en Design Verre (D) ainsi que 2 tiroirs et 2 abattants en Design Lisse (A)				
		Largeur		Référence		Catégorie de prix I
	33,0 cm de profondeur	70,4 cm	<b>5604173</b>		-	
		<b>105,6 cm – comme illustré</b>	<b>5606173</b>		-	
	45,0 cm de profondeur	70,4 cm	<b>5604273</b>		-	
		<b>105,6 cm – comme illustré</b>	<b>5606273</b>		-	

Lors de leur prévision comme éléments suspendus ou éléments superposés:  
Charge maxi par élément: 40 kg

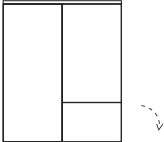
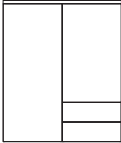
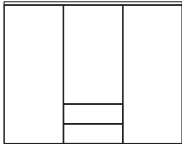
<p><b>Éléments / buffets hauts 7 unités</b> 123,2 cm de haut (125,0 cm de haut y compris réglage de socle d'une hauteur de 1,8 cm), <b>33,0 ou 45,0 cm de profondeur</b></p> <p><b>Suppléments de prix pour ...</b></p> <p>... corps dans la catégorie de prix II: voir pages 98-101</p> <p>... façades en Design Lisse (A) dans la catégorie de prix II: voir pages 102-103</p> <p>... façades en Design Verre laqué sur la face arrière (B): voir page 104</p> <p>... façades en Design Lamelle (C): voir page 105</p> <p>... façades en Design Verre (D) – remplissage: voir page 106</p> <p>... façades en Design Verre (D) – cadre en aluminium revêtu de placage: voir page 106</p> <p>... tiroirs (au lieu d'abattants): voir page 106</p> <p><b>Remarque importante:</b> Les <b>plateaux supérieurs</b> sont indispensables et doivent être commandés séparément (voir pages 84-85)!</p> <p>Des <b>types inversés</b> sont possibles. Dans ce cas, veuillez compléter la référence par un « S ».</p>	<b>2 portes et 1 abattant en Design Lisse (A)</b>			
				
	<b>Largeur (largeurs d'éléments individuels)</b>		<b>Référence</b>	<b>Catégorie de prix I</b>
	<b>33,0 cm de profondeur</b>	105,6 cm (52,8 + 52,8 cm) – comme illustré	<b>5606103</b>	-
	<b>45,0 cm de profondeur</b>	105,6 cm (52,8 + 52,8 cm) – comme illustré	<b>5606203</b>	-
	<b>2 portes et 2 tiroirs en Design Lisse (A)</b>			
				
	<b>Largeur (largeurs d'éléments individuels)</b>		<b>Référence</b>	<b>Catégorie de prix I</b>
	<b>33,0 cm de profondeur</b>	105,6 cm (52,8 + 52,8 cm) – comme illustré	<b>5606119</b>	-
	<b>45,0 cm de profondeur</b>	105,6 cm (52,8 + 52,8 cm) – comme illustré	<b>5606219</b>	-
<b>3 portes et 2 tiroirs en Design Lisse (A)</b>				
				
<b>Largeur (largeurs d'éléments individuels)</b>		<b>Référence</b>	<b>Catégorie de prix I</b>	
<b>33,0 cm de profondeur</b>	158,4 cm (52,8 + 52,8 + 52,8 cm) – comme illustré	<b>5609106</b>	-	
<b>45,0 cm de profondeur</b>	158,4 cm (52,8 + 52,8 + 52,8 cm) – comme illustré	<b>5609206</b>	-	

Lors de leur prévision comme éléments suspendus ou éléments superposés:  
Charge maxi par élément: 40 kg

Remarque concernant la livraison: Veuillez appliquer à ce sujet les informations des pages d'introduction du programme.

T

Remarque concernant le montage des éléments suspendus: Veuillez impérativement respecter les informations et les consignes du chapitre « Caractéristiques des murs »!

3

4

# Éléments / buffets hauts 7 unités

SPECTRUM

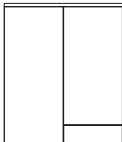
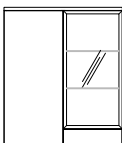
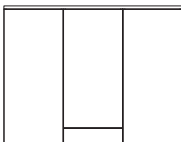
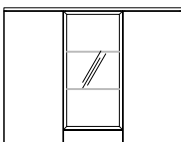
<p><b>Éléments / buffets hauts 7 unités</b> 123,2 cm de haut (125,0 cm de haut y compris réglage de socle d'une hauteur de 1,8 cm), <b>33,0 ou 45,0 cm de profondeur</b></p> <p><b>Suppléments de prix pour ...</b></p> <p>... corps dans la catégorie de prix II: voir pages 98-101</p> <p>... façades en Design Lisse (A) dans la catégorie de prix II: voir pages 102-103</p> <p>... façades en Design Verre laqué sur la face arrière (B): voir page 104</p> <p>... façades en Design Lamelle (C): voir page 105</p> <p>... façades en Design Verre (D) – remplissage: voir page 106</p> <p>... façades en Design Verre (D) – cadre en aluminium revêtu de placage: voir page 106</p> <p>... tiroirs (au lieu d'abattants): voir page 106</p> <p><b>Remarque importante:</b> Les plateaux supérieurs sont indispensables et doivent être commandés séparément (voir pages 84-85)!</p> <p>Des types inversés sont possibles. Dans ce cas, veuillez compléter la référence par un « S ».</p> <p>Lors de leur prévision comme éléments suspendus ou éléments superposés: Charge maxi par élément: 40 kg</p>	<p><b>2 portes et 1 tiroir en Design Lisse (A)</b></p> 			
		<p><b>Largeur (largeurs d'éléments individuels)</b></p>	<p><b>Référence</b></p>	<p><b>Catégorie de prix I</b></p>
	33,0 cm de profondeur	105,6 cm (52,8 + 52,8 cm) – comme illustré	5606104	-
	45,0 cm de profondeur	105,6 cm (52,8 + 52,8 cm) – comme illustré	5606204	-
	<p><b>1 porte et 1 tiroir en Design Lisse (A) ainsi que 1 porte en verre en Design Verre (D)</b></p> 			
		<p><b>Largeur (largeurs d'éléments individuels)</b></p>	<p><b>Référence</b></p>	<p><b>Catégorie de prix I</b></p>
	33,0 cm de profondeur	105,6 cm (52,8 + 52,8 cm) – comme illustré	5606164	-
	45,0 cm de profondeur	105,6 cm (52,8 + 52,8 cm) – comme illustré	5606264	-
	<p><b>3 portes et 1 tiroir en Design Lisse (A)</b></p> 			
		<p><b>Largeur (largeurs d'éléments individuels)</b></p>	<p><b>Référence</b></p>	<p><b>Catégorie de prix I</b></p>
33,0 cm de profondeur	158,4 cm (52,8 + 52,8 + 52,8 cm) – comme illustré	5609105	-	
45,0 cm de profondeur	158,4 cm (52,8 + 52,8 + 52,8 cm) – comme illustré	5609205	-	
<p><b>2 portes et 1 tiroir en Design Lisse (A) ainsi que 1 porte en verre en Design Verre (D)</b></p> 				
	<p><b>Largeur (largeurs d'éléments individuels)</b></p>	<p><b>Référence</b></p>	<p><b>Catégorie de prix I</b></p>	
33,0 cm de profondeur	158,4 cm (52,8 + 52,8 + 52,8 cm) – comme illustré	5609165	-	
45,0 cm de profondeur	158,4 cm (52,8 + 52,8 + 52,8 cm) – comme illustré	5609265	-	

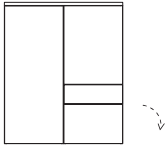
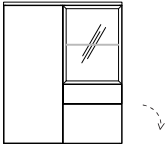
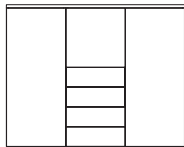
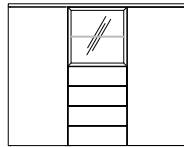
<p><b>Éléments / buffets hauts 7 unités</b> 123,2 cm de haut (125,0 cm de haut y compris réglage de socle d'une hauteur de 1,8 cm), <b>33,0 ou 45,0 cm de profondeur</b></p> <p><b>Suppléments de prix pour ...</b></p> <p>... corps dans la catégorie de prix II: voir pages 98-101</p> <p>... façades en Design Lisse (A) dans la catégorie de prix II: voir pages 102-103</p> <p>... façades en Design Verre laqué sur la face arrière (B): voir page 104</p> <p>... façades en Design Lamelle (C): voir page 105</p> <p>... façades en Design Verre (D) – remplissage: voir page 106</p> <p>... façades en Design Verre (D) – cadre en aluminium revêtu de placage: voir page 106</p> <p>... tiroirs (au lieu d'abattants): voir page 106</p> <p><b>Remarque importante:</b> Les <b>plateaux supérieurs</b> sont indispensables et doivent être commandés séparément (voir pages 84-85)!</p> <p>Des <b>types inversés</b> sont possibles. Dans ce cas, veuillez compléter la référence par un « S ».</p>	<b>2 portes, 1 tiroir et 1 abattant en Design Lisse (A)</b>			
				
		<b>Largeur (largeurs d'éléments individuels)</b>	<b>Référence</b>	<b>Catégorie de prix I</b>
	<b>33,0 cm de profondeur</b>	105,6 cm (52,8 + 52,8 cm) – comme illustré	<b>5606106</b>	-
	<b>45,0 cm de profondeur</b>	105,6 cm (52,8 + 52,8 cm) – comme illustré	<b>5606206</b>	-
	<b>1 porte, 1 tiroir et 1 abattant en Design Lisse (A) ainsi que 1 porte en verre en Design Verre (D)</b>			
				
		<b>Largeur (largeurs d'éléments individuels)</b>	<b>Référence</b>	<b>Catégorie de prix I</b>
	<b>33,0 cm de profondeur</b>	105,6 cm (52,8 + 52,8 cm) – comme illustré	<b>5606166</b>	-
	<b>45,0 cm de profondeur</b>	105,6 cm (52,8 + 52,8 cm) – comme illustré	<b>5606266</b>	-
<b>3 portes et 4 tiroirs en Design Lisse (A)</b>				
				
	<b>Largeur (largeurs d'éléments individuels)</b>	<b>Référence</b>	<b>Catégorie de prix I</b>	
<b>33,0 cm de profondeur</b>	158,4 cm (52,8 + 52,8 + 52,8 cm) – comme illustré	<b>5609107</b>	-	
<b>45,0 cm de profondeur</b>	158,4 cm (52,8 + 52,8 + 52,8 cm) – comme illustré	<b>5609207</b>	-	
<b>2 portes et 4 tiroirs en Design Lisse (A) ainsi que 1 porte en verre en Design Verre (D)</b>				
				
	<b>Largeur (largeurs d'éléments individuels)</b>	<b>Référence</b>	<b>Catégorie de prix I</b>	
<b>33,0 cm de profondeur</b>	158,4 cm (52,8 + 52,8 + 52,8 cm) – comme illustré	<b>5609167</b>	-	
<b>45,0 cm de profondeur</b>	158,4 cm (52,8 + 52,8 + 52,8 cm) – comme illustré	<b>5609267</b>	-	

Lors de leur prévision comme éléments suspendus ou éléments superposés: Charge maxi par élément: 40 kg

Remarque concernant la livraison: Veuillez appliquer à ce sujet les informations des pages d'introduction du programme.

T

Remarque concernant le montage des éléments suspendus: Veuillez impérativement respecter les informations et les consignes du chapitre « Caractéristiques des murs »!

3

4

# Éléments / buffets hauts 7 unités

SPECTRUM

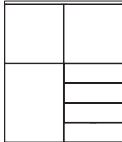
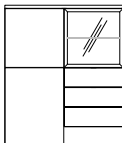
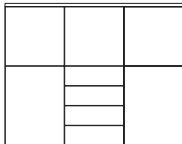
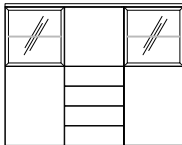
<p><b>Éléments / buffets hauts 7 unités</b> 123,2 cm de haut (125,0 cm de haut y compris réglage de socle d'une hauteur de 1,8 cm), <b>33,0 ou 45,0 cm de profondeur</b></p> <p><b>Suppléments de prix pour ...</b></p> <p>... corps dans la catégorie de prix II: voir pages 98-101</p> <p>... façades en Design Lisse (A) dans la catégorie de prix II: voir pages 102-103</p> <p>... façades en Design Verre laqué sur la face arrière (B): voir page 104</p> <p>... façades en Design Lamelle (C): voir page 105</p> <p>... façades en Design Verre (D) – remplissage: voir page 106</p> <p>... façades en Design Verre (D) – cadre en aluminium revêtu de placage: voir page 106</p> <p>... tiroirs (au lieu d'abattants): voir page 106</p> <p><b>Remarque importante:</b> Les plateaux supérieurs sont indispensables et doivent être commandés séparément (voir pages 84-85)!</p> <p>Des types inversés sont possibles. Dans ce cas, veuillez compléter la référence par un « S ».</p> <p>Lors de leur prévision comme éléments suspendus ou éléments superposés: Charge maxi par élément: 40 kg</p>	<p><b>3 portes et 4 tiroirs en Design Lisse (A)</b></p> 			
		<p><b>Largeur (largeurs d'éléments individuels)</b></p>	<p><b>Référence</b></p>	<p><b>Catégorie de prix I</b></p>
	33,0 cm de profondeur	105,6 cm (52,8 + 52,8 cm) – comme illustré	5606110	-
	45,0 cm de profondeur	105,6 cm (52,8 + 52,8 cm) – comme illustré	5606210	-
	<p><b>2 portes et 4 tiroirs en Design Lisse (A) ainsi que 1 porte en verre en Design Verre (D)</b></p> 			
		<p><b>Largeur (largeurs d'éléments individuels)</b></p>	<p><b>Référence</b></p>	<p><b>Catégorie de prix I</b></p>
	33,0 cm de profondeur	105,6 cm (52,8 + 52,8 cm) – comme illustré	5606170	-
	45,0 cm de profondeur	105,6 cm (52,8 + 52,8 cm) – comme illustré	5606270	-
	<p><b>5 portes et 4 tiroirs en Design Lisse (A)</b></p> 			
		<p><b>Largeur (largeurs d'éléments individuels)</b></p>	<p><b>Référence</b></p>	<p><b>Catégorie de prix I</b></p>
33,0 cm de profondeur	158,4 cm (52,8 + 52,8 + 52,8 cm) – comme illustré	5609108	-	
45,0 cm de profondeur	158,4 cm (52,8 + 52,8 + 52,8 cm) – comme illustré	5609208	-	
<p><b>2 portes en verre en Design Verre (D) ainsi que 3 portes et 4 tiroirs en Design Lisse (A)</b></p> 				
	<p><b>Largeur (largeurs d'éléments individuels)</b></p>	<p><b>Référence</b></p>	<p><b>Catégorie de prix I</b></p>	
33,0 cm de profondeur	158,4 cm (52,8 + 52,8 + 52,8 cm) – comme illustré	5609168	-	
45,0 cm de profondeur	158,4 cm (52,8 + 52,8 + 52,8 cm) – comme illustré	5609268	-	

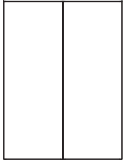
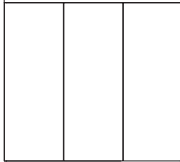
<p><b>Éléments / buffets hauts 8 unités</b> 140,8 cm de haut (142,6 cm de haut y compris réglage de socle d'une hauteur de 1,8 cm), <b>33,0 ou 45,0 cm de profondeur</b></p> <p><b>Suppléments de prix pour ...</b></p> <p><b>... corps dans la catégorie de prix II:</b> voir pages 98-101</p> <p><b>... façades en Design Lisse (A) dans la catégorie de prix II:</b> voir pages 102-103</p> <p><b>... façades en Design Verre laqué sur la face arrière (B):</b> voir page 104</p> <p><b>... façades en Design Lamelle (C):</b> voir page 105</p> <p><b>... façades en Design Verre (D) – remplissage:</b> voir page 106</p> <p><b>... façades en Design Verre (D) – cadre en aluminium revêtu de placage:</b> voir page 106</p> <p><b>... tiroirs (au lieu d'abattants):</b> voir page 106</p> <p><b>Remarque importante:</b> Les <b>plateaux supérieurs</b> sont indispensables et doivent être commandés séparément (voir pages 84-85)!</p>	<b>1 porte en Design Lisse (A)</b>				
					
		<b>Largeur</b>	<b>Référence</b>		<b>Catégorie de prix I</b>
			Ferrures de porte à gauche	Ferrures de porte à droite	
	<b>33,0 cm de profondeur</b>	35,2 cm	<b>5702101</b>	<b>5702102</b>	-
		<b>52,8 cm – comme illustré</b>	<b>5703101</b>	<b>5703102</b>	-
		70,4 cm	<b>5704101</b>	<b>5704102</b>	-
	<b>45,0 cm de profondeur</b>	35,2 cm	<b>5702201</b>	<b>5702202</b>	-
		<b>52,8 cm – comme illustré</b>	<b>5703201</b>	<b>5703202</b>	-
		70,4 cm	<b>5704201</b>	<b>5704202</b>	-
<b>2 portes en Design Lisse (A)</b>					
					
Cet élément dans une largeur de 105,6 cm ne peut pas être prévu comme élément suspendu!					
	<b>Largeur (largeurs d'éléments individuels)</b>	<b>Référence</b>		<b>Catégorie de prix I</b>	
<b>33,0 cm de profondeur</b>	70,4 cm	<b>5704113</b>		-	
	<b>105,6 cm – comme illustré</b>	<b>5706113</b>		-	
	140,8 cm (70,4 + 70,4 cm) <span style="float: right;">T 4</span>	<b>5708101</b>		-	
<b>45,0 cm de profondeur</b>	70,4 cm	<b>5704213</b>		-	
	<b>105,6 cm – comme illustré</b>	<b>5706213</b>		-	
	140,8 cm (70,4 + 70,4 cm) <span style="float: right;">T 4</span>	<b>5708201</b>		-	
<b>3 portes en Design Lisse (A)</b>					
					
Cet élément dans une largeur de 158,4 cm ne peut pas être prévu comme élément suspendu!					
	<b>Largeur (largeurs d'éléments individuels)</b>	<b>Référence</b>		<b>Catégorie de prix I</b>	
<b>33,0 cm de profondeur</b>	<b>158,4 cm (105,6 + 52,8 cm) – comme illustré</b>	<b>5709101</b>		-	
	211,2 cm (70,4 + 70,4 + 70,4 cm) <span style="float: right;">6</span>	<b>5712101</b>		-	
<b>45,0 cm de profondeur</b>	<b>158,4 cm (105,6 + 52,8 cm) – comme illustré</b>	<b>5709201</b>		-	
	211,2 cm (70,4 + 70,4 + 70,4 cm) <span style="float: right;">6</span>	<b>5712201</b>		-	

Lors de leur prévision comme éléments suspendus ou éléments superposés:  
Charge maxi par élément: 40 kg



Remarque concernant la livraison:  
Veuillez appliquer à ce sujet les informations des pages d'introduction du programme.

T

Remarque concernant le montage des éléments suspendus:  
Veuillez impérativement respecter les informations et les consignes du chapitre « Caractéristiques des murs »!

3

4

# Éléments / buffets hauts 8 unités

SPECTRUM

<p><b>Éléments / buffets hauts 8 unités</b> 140,8 cm de haut (142,6 cm de haut y compris réglage de socle d'une hauteur de 1,8 cm), <b>33,0 ou 45,0 cm de profondeur</b></p> <p><b>Suppléments de prix pour ...</b></p> <p>... corps dans la catégorie de prix II: voir pages 98-101</p> <p>... façades en Design Lisse (A) dans la catégorie de prix II: voir pages 102-103</p> <p>... façades en Design Verre laqué sur la face arrière (B): voir page 104</p> <p>... façades en Design Lamelle (C): voir page 105</p> <p>... façades en Design Verre (D) – remplissage: voir page 106</p> <p>... façades en Design Verre (D) – cadre en aluminium revêtu de placage: voir page 106</p> <p>... tiroirs (au lieu d'abattants): voir page 106</p>	<b>2 portes en Design Lisse (A)</b>				
	<b>Largeur</b>		<b>Référence</b>		<b>Catégorie de prix I</b>
			Ferrures de porte à gauche	Ferrures de porte à droite	
	<b>33,0 cm de profondeur</b>	35,2 cm	<b>5702103</b>	<b>5702104</b>	-
		<b>52,8 cm – comme illustré</b>	<b>5703103</b>	<b>5703104</b>	-
		70,4 cm	<b>5704103</b>	<b>5704104</b>	-
	<b>45,0 cm de profondeur</b>	35,2 cm	<b>5702203</b>	<b>5702204</b>	-
		<b>52,8 cm – comme illustré</b>	<b>5703203</b>	<b>5703204</b>	-
		70,4 cm	<b>5704203</b>	<b>5704204</b>	-
<b>1 porte en verre en Design Verre (D) et 1 porte en Design Lisse (A)</b>					
<b>Largeur</b>		<b>Référence</b>		<b>Catégorie de prix I</b>	
		Ferrures de porte à gauche	Ferrures de porte à droite		
<b>33,0 cm de profondeur</b>	35,2 cm	<b>5702163</b>	<b>5702164</b>	-	
	<b>52,8 cm – comme illustré</b>	<b>5703163</b>	<b>5703164</b>	-	
	70,4 cm	<b>5704163</b>	<b>5704164</b>	-	
<b>45,0 cm de profondeur</b>	35,2 cm	<b>5702263</b>	<b>5702264</b>	-	
	<b>52,8 cm – comme illustré</b>	<b>5703263</b>	<b>5703264</b>	-	
	70,4 cm	<b>5704263</b>	<b>5704264</b>	-	
<b>4 portes en Design Lisse (A)</b>					
<b>Largeur (largeurs d'éléments individuels)</b>		<b>Référence</b>		<b>Catégorie de prix I</b>	
<b>33,0 cm de profondeur</b>	70,4 cm	<b>5704115</b>		-	
	<b>105,6 cm – comme illustré</b>	<b>5706115</b>		-	
	140,8 cm (70,4 + 70,4 cm)	<b>5708102</b>		-	
<b>45,0 cm de profondeur</b>	70,4 cm	<b>5704215</b>		-	
	<b>105,6 cm – comme illustré</b>	<b>5706215</b>		-	
	140,8 cm (70,4 + 70,4 cm)	<b>5708202</b>		-	
<b>2 portes en verre en Design Verre (D) et 2 portes en Design Lisse (A)</b>					
<b>Largeur (largeurs d'éléments individuels)</b>		<b>Référence</b>		<b>Catégorie de prix I</b>	
<b>33,0 cm de profondeur</b>	70,4 cm	<b>5704175</b>		-	
	<b>105,6 cm – comme illustré</b>	<b>5706175</b>		-	
	140,8 cm (70,4 + 70,4 cm)	<b>5708162</b>		-	
<b>45,0 cm de profondeur</b>	70,4 cm	<b>5704275</b>		-	
	<b>105,6 cm – comme illustré</b>	<b>5706275</b>		-	
	140,8 cm (70,4 + 70,4 cm)	<b>5708262</b>		-	

**Remarque importante:**  
Les plateaux supérieurs sont indispensables et doivent être commandés séparément (voir pages 84-85)!

Lors de leur prévision comme éléments suspendus ou éléments superposés:  
Charge maxi par élément: 40 kg

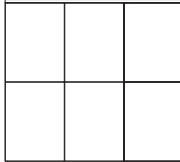
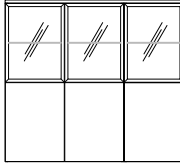
<p><b>Éléments / buffets hauts 8 unités</b> 140,8 cm de haut (142,6 cm de haut y compris réglage de socle d'une hauteur de 1,8 cm), <b>33,0 ou 45,0 cm de profondeur</b></p> <p><b>Suppléments de prix pour ...</b></p> <p><b>... corps dans la catégorie de prix II:</b> voir pages 98-101</p> <p><b>... façades en Design Lisse (A) dans la catégorie de prix II:</b> voir pages 102-103</p> <p><b>... façades en Design Verre laqué sur la face arrière (B):</b> voir page 104</p> <p><b>... façades en Design Lamelle (C):</b> voir page 105</p> <p><b>... façades en Design Verre (D) – remplissage:</b> voir page 106</p> <p><b>... façades en Design Verre (D) – cadre en aluminium revêtu de placage:</b> voir page 106</p> <p><b>... tiroirs (au lieu d'abattants):</b> voir page 106</p> <p><b>Remarque importante:</b> Les <b>plateaux supérieurs</b> sont indispensables et doivent être commandés séparément (voir pages 84-85)!</p>	<p><b>6 portes en Design Lisse (A)</b></p>  <p>Cet élément dans une largeur de 158,4 cm ne peut pas être prévu comme élément suspendu!</p>				
		<p><b>Largeur (largeurs d'éléments individuels)</b></p>	<p><b>Référence</b></p>	<p><b>Catégorie de prix I</b></p>	
	<p><b>33,0 cm de profondeur</b></p>	<p><b>158,4 cm (105,6 + 52,8 cm) – comme illustré</b></p> <p>211,2 cm (70,4 + 70,4 + 70,4 cm)</p>	<p><b>4</b> <b>6</b></p>	<p><b>5709102</b> <b>5712102</b></p>	<p>- -</p>
	<p><b>45,0 cm de profondeur</b></p>	<p><b>158,4 cm (105,6 + 52,8 cm) – comme illustré</b></p> <p>211,2 cm (70,4 + 70,4 + 70,4 cm)</p>	<p><b>4</b> <b>6</b></p>	<p><b>5709202</b> <b>5712202</b></p>	<p>- -</p>
	<p><b>3 portes en verre en Design Verre (D) et 3 portes en Design Lisse (A)</b></p> 				
		<p><b>Largeur (largeurs d'éléments individuels)</b></p>	<p><b>Référence</b></p>	<p><b>Catégorie de prix I</b></p>	
	<p><b>33,0 cm de profondeur</b></p>	<p><b>158,4 cm (105,6 + 52,8 cm) – comme illustré</b></p> <p>211,2 cm (70,4 + 70,4 + 70,4 cm)</p>	<p><b>5</b> <b>6</b></p>	<p><b>5709162</b> <b>5712162</b></p>	<p>- -</p>
	<p><b>45,0 cm de profondeur</b></p>	<p><b>158,4 cm (105,6 + 52,8 cm) – comme illustré</b></p> <p>211,2 cm (70,4 + 70,4 + 70,4 cm)</p>	<p><b>5</b> <b>6</b></p>	<p><b>5709262</b> <b>5712262</b></p>	<p>- -</p>

Remarque concernant la livraison:  
Veuillez appliquer à ce sujet les informations des pages d'introduction du programme.

T

Remarque concernant le montage des éléments suspendus:  
Veuillez impérativement respecter les informations et les consignes du chapitre « Caractéristiques des murs »!

3

4

# Éléments / buffets hauts 8 unités

SPECTRUM

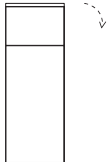
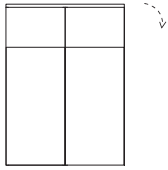
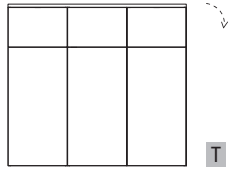
<p><b>Éléments / buffets hauts 8 unités</b> 140,8 cm de haut (142,6 cm de haut y compris réglage de socle d'une hauteur de 1,8 cm), <b>33,0 ou 45,0 cm de profondeur</b></p> <p><b>Suppléments de prix pour ...</b></p> <p><b>... corps dans la catégorie de prix II:</b> voir pages 98-101</p> <p><b>... façades en Design Lisse (A) dans la catégorie de prix II:</b> voir pages 102-103</p> <p><b>... façades en Design Verre laqué sur la face arrière (B):</b> voir page 104</p> <p><b>... façades en Design Lamelle (C):</b> voir page 105</p> <p><b>... façades en Design Verre (D) – remplissage:</b> voir page 106</p> <p><b>... façades en Design Verre (D) – cadre en aluminium revêtu de placage:</b> voir page 106</p> <p><b>... tiroirs (au lieu d'abattants):</b> voir page 106</p> <p><b>Remarque importante:</b> Les <b>plateaux supérieurs</b> sont indispensables et doivent être commandés séparément (voir pages 84-85)!</p> <p>Lors de leur prévision comme éléments suspendus ou éléments superposés: Charge maxi par élément: 40 kg</p>	<p><b>1 abattant et 1 porte en Design Lisse (A)</b></p>  <p>Cet élément dans une largeur de 105,6 cm ne peut pas être prévu comme élément suspendu!</p>				
		<b>Largeur</b>	<b>Référence</b>		<b>Catégorie de prix I</b>
			Ferrures de porte à gauche	Ferrures de porte à droite	
	<b>33,0 cm de profondeur</b>	35,2 cm <b>52,8 cm – comme illustré</b> 70,4 cm – 2 portes 105,6 cm – 2 portes	<b>5702107</b> <b>5703107</b>	<b>5702108</b> <b>5703108</b> <b>5704107</b> <b>5706107</b>	- - - -
	<b>45,0 cm de profondeur</b>	35,2 cm <b>52,8 cm – comme illustré</b> 70,4 cm – 2 portes 105,6 cm – 2 portes	<b>5702207</b> <b>5703207</b>	<b>5702208</b> <b>5703208</b> <b>5704207</b> <b>5706207</b>	- - - -
	<p><b>2 abattants et 2 portes en Design Lisse (A)</b></p> 				
		<b>Largeur (largeurs d'éléments individuels)</b>	<b>Référence</b>		<b>Catégorie de prix I</b>
	<b>33,0 cm de profondeur</b>	105,6 cm – comme illustré 140,8 cm (70,4 + 70,4 cm) <span style="float: right;">T <b>3</b> <b>4</b></span>	<b>5706116</b> <b>5708103</b>		- -
	<b>45,0 cm de profondeur</b>	105,6 cm – comme illustré 140,8 cm (70,4 + 70,4 cm) <span style="float: right;">T <b>3</b> <b>4</b></span>	<b>5706216</b> <b>5708203</b>		- -
	<p><b>3 abattants et 3 portes en Design Lisse (A)</b></p> 				
	<b>Largeur (largeurs d'éléments individuels)</b>	<b>Référence</b>		<b>Catégorie de prix I</b>	
<b>33,0 cm de profondeur</b>	158,4 cm (105,6 + 52,8 cm) – comme illustré 211,2 cm (70,4 + 70,4 + 70,4 cm) <span style="float: right;">T <b>5</b> <b>6</b></span>	<b>5709103</b> <b>5712103</b>		- -	
<b>45,0 cm de profondeur</b>	158,4 cm (105,6 + 52,8 cm) – comme illustré 211,2 cm (70,4 + 70,4 + 70,4 cm) <span style="float: right;">T <b>5</b> <b>6</b></span>	<b>5709203</b> <b>5712203</b>		- -	

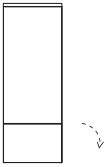
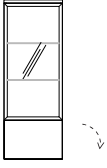
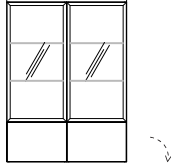
<p><b>Éléments / buffets hauts 8 unités</b> 140,8 cm de haut (142,6 cm de haut y compris réglage de socle d'une hauteur de 1,8 cm), <b>33,0 ou 45,0 cm de profondeur</b></p> <p><b>Suppléments de prix pour ...</b></p> <p><b>... corps dans la catégorie de prix II:</b> voir pages 98-101</p> <p><b>... façades en Design Lisse (A) dans la catégorie de prix II:</b> voir pages 102-103</p> <p><b>... façades en Design Verre laqué sur la face arrière (B):</b> voir page 104</p> <p><b>... façades en Design Lamelle (C):</b> voir page 105</p> <p><b>... façades en Design Verre (D) – remplissage:</b> voir page 106</p> <p><b>... façades en Design Verre (D) – cadre en aluminium revêtu de placage:</b> voir page 106</p> <p><b>... tiroirs (au lieu d'abattants):</b> voir page 106</p> <p><b>Remarque importante:</b> Les <b>plateaux supérieurs</b> sont indispensables et doivent être commandés séparément (voir pages 84-85)!</p>	<p><b>1 porte et 1 abattant en Design Lisse (A)</b></p>  <p>Cet élément dans une largeur de 105,6 cm ne peut pas être prévu comme élément suspendu!</p>				
		<b>Largeur</b>	<b>Référence</b>		<b>Catégorie de prix I</b>
	<b>33,0 cm de profondeur</b>	35,2 cm <b>52,8 cm – comme illustré</b> 70,4 cm – 2 portes 105,6 cm – 2 portes	Ferrures de porte à gauche <b>5702105</b> <b>5703105</b>	Ferrures de porte à droite <b>5702106</b> <b>5703106</b> <b>5704105</b> <b>5706105</b>	- - - -
	<b>45,0 cm de profondeur</b>	35,2 cm <b>52,8 cm – comme illustré</b> 70,4 cm – 2 portes 105,6 cm – 2 portes	<b>5702205</b> <b>5703205</b>	<b>5702206</b> <b>5703206</b> <b>5704205</b> <b>5706205</b>	- - - -
	<p><b>1 porte en verre en Design Verre (D) et 1 abattant en Design Lisse (A)</b></p> 				
		<b>Largeur</b>	<b>Référence</b>		<b>Catégorie de prix I</b>
	<b>33,0 cm de profondeur</b>	35,2 cm <b>52,8 cm – comme illustré</b>	Ferrures de porte à gauche <b>5702165</b> <b>5703165</b>	Ferrures de porte à droite <b>5702166</b> <b>5703166</b>	- -
	<b>45,0 cm de profondeur</b>	35,2 cm <b>52,8 cm – comme illustré</b>	<b>5702265</b> <b>5703265</b>	<b>5702266</b> <b>5703266</b>	- -
	<p><b>2 portes en verre en Design Verre (D) et 2 abattants en Design Lisse (A)</b></p> 				
		<b>Largeur</b>	<b>Référence</b>		<b>Catégorie de prix I</b>
<b>33,0 cm de profondeur</b>	70,4 cm 105,6 cm – <b>comme illustré</b>	<b>3</b>	<b>5704165</b> <b>5706165</b>	- -	
<b>45,0 cm de profondeur</b>	70,4 cm 105,6 cm – <b>comme illustré</b>	<b>3</b>	<b>5704265</b> <b>5706265</b>	- -	

Lors de leur prévision comme éléments suspendus ou éléments superposés:  
Charge maxi par élément: 40 kg

**Remarque concernant la livraison:**  
Veuillez appliquer à ce sujet les informations des pages d'introduction du programme.

**T**



**Remarque concernant le montage des éléments suspendus:**  
Veuillez impérativement respecter les informations et les consignes du chapitre « Caractéristiques des murs »!

**3**

**4**

# Éléments / buffets hauts 8 unités

**SPECTRUM**

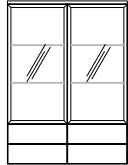
<p><b>Éléments / buffets hauts 8 unités</b> 140,8 cm de haut (142,6 cm de haut y compris réglage de socle d'une hauteur de 1,8 cm), <b>33,0 ou 45,0 cm de profondeur</b></p> <p><b>Suppléments de prix pour ...</b></p> <p><b>... corps dans la catégorie de prix II:</b> voir pages 98-101</p> <p><b>... façades en Design Lisse (A) dans la catégorie de prix II:</b> voir pages 102-103</p> <p><b>... façades en Design Verre laqué sur la face arrière (B):</b> voir page 104</p> <p><b>... façades en Design Lamelle (C):</b> voir page 105</p> <p><b>... façades en Design Verre (D) – remplissage:</b> voir page 106</p> <p><b>... façades en Design Verre (D) – cadre en aluminium revêtu de placage:</b> voir page 106</p> <p><b>... tiroirs (au lieu d'abattants):</b> voir page 106</p> <p><b>Remarque importante:</b> Les <b>plateaux supérieurs</b> sont indispensables et doivent être commandés séparément (voir pages 84-85)!</p> <p>Lors de leur prévision comme éléments suspendus ou éléments superposés: Charge maxi par élément: 40 kg</p>	<p><b>1 porte et 2 tiroirs en Design Lisse (A)</b></p>  <p>Cet élément dans une largeur de 105,6 cm ne peut pas être prévu comme élément suspendu!</p>				
		<b>Largeur</b>	<b>Référence</b>	<b>Catégorie de prix I</b>	
			Ferrures de porte à gauche Ferrures de porte à droite		
	<b>33,0 cm de profondeur</b>	35,2 cm <b>52,8 cm – comme illustré</b> 70,4 cm – 2 portes 105,6 cm – 2 portes	<b>5702111</b> <b>5703111</b>	<b>5702112</b> <b>5703112</b>	- - - -
	<b>45,0 cm de profondeur</b>	35,2 cm <b>52,8 cm – comme illustré</b> 70,4 cm – 2 portes 105,6 cm – 2 portes	<b>5702211</b> <b>5703211</b>	<b>5702212</b> <b>5703212</b>	- - - -
	<p><b>1 porte en verre en Design Verre (D) et 2 tiroirs en Design Lisse (A)</b></p> 				
		<b>Largeur</b>	<b>Référence</b>	<b>Catégorie de prix I</b>	
			Ferrures de porte à gauche Ferrures de porte à droite		
	<b>33,0 cm de profondeur</b>	35,2 cm <b>52,8 cm – comme illustré</b>	<b>5702171</b> <b>5703171</b>	<b>5702172</b> <b>5703172</b>	- -
	<b>45,0 cm de profondeur</b>	35,2 cm <b>52,8 cm – comme illustré</b>	<b>5702271</b> <b>5703271</b>	<b>5702272</b> <b>5703272</b>	- -
<p><b>2 portes en verre en Design Verre (D) et 4 tiroirs en Design Lisse (A)</b></p> 					
	<b>Largeur</b>	<b>Référence</b>	<b>Catégorie de prix I</b>		
<b>33,0 cm de profondeur</b>	70,4 cm 105,6 cm – <b>comme illustré</b>	<b>5704171</b> <b>5706171</b>	- -		
<b>45,0 cm de profondeur</b>	70,4 cm 105,6 cm – <b>comme illustré</b>	<b>5704271</b> <b>5706271</b>	- -		

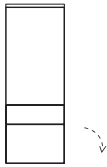
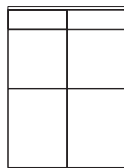
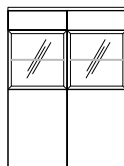
<p><b>Éléments / buffets hauts 8 unités</b> 140,8 cm de haut (142,6 cm de haut y compris réglage de socle d'une hauteur de 1,8 cm), <b>33,0 ou 45,0 cm de profondeur</b></p> <p><b>Suppléments de prix pour ...</b></p> <p><b>... corps dans la catégorie de prix II:</b> voir pages 98-101</p> <p><b>... façades en Design Lisse (A) dans la catégorie de prix II:</b> voir pages 102-103</p> <p><b>... façades en Design Verre laqué sur la face arrière (B):</b> voir page 104</p> <p><b>... façades en Design Lamelle (C):</b> voir page 105</p> <p><b>... façades en Design Verre (D) – remplissage:</b> voir page 106</p> <p><b>... façades en Design Verre (D) – cadre en aluminium revêtu de placage:</b> voir page 106</p> <p><b>... tiroirs (au lieu d'abattants):</b> voir page 106</p> <p><b>Remarque importante:</b> Les <b>plateaux supérieurs</b> sont indispensables et doivent être commandés séparément (voir pages 84-85)!</p>	<p><b>1 porte, 1 tiroir et 1 abattant en Design Lisse (A)</b></p> <p>Cet élément dans une largeur de 105,6 cm ne peut pas être prévu comme élément suspendu!</p> 		<p><b>Largeur</b></p>		<p><b>Référence</b></p>		<p><b>Catégorie de prix I</b></p>	
			Ferrures de porte à gauche	Ferrures de porte à droite				
	33,0 cm de profondeur	35,2 cm	<b>5702109</b>	<b>5702110</b>	-			
		<b>52,8 cm – comme illustré</b>	<b>5703109</b>	<b>5703110</b>	-			
		70,4 cm – 2 portes 105,6 cm – 2 portes	<b>5704109</b>		-			
			<b>5706109</b>		-			
	45,0 cm de profondeur	35,2 cm	<b>5702209</b>	<b>5702210</b>	-			
		<b>52,8 cm – comme illustré</b>	<b>5703209</b>	<b>5703210</b>	-			
		70,4 cm – 2 portes 105,6 cm – 2 portes	<b>5704209</b>		-			
			<b>5706209</b>		-			
		<p><b>2 tiroirs et 4 portes en Design Lisse (A)</b></p> 						
		<b>Largeur</b>		<b>Référence</b>		<b>Catégorie de prix I</b>		
33,0 cm de profondeur	105,6 cm – comme illustré			<b>5706104</b>		-		
45,0 cm de profondeur	105,6 cm – comme illustré			<b>5706204</b>		-		
		<p><b>2 tiroirs et 2 portes en Design Lisse (A) ainsi que 2 portes en verre en Design Verre (D)</b></p> 						
		<b>Largeur</b>		<b>Référence</b>		<b>Catégorie de prix I</b>		
33,0 cm de profondeur	105,6 cm – comme illustré			<b>5706173</b>		-		
45,0 cm de profondeur	105,6 cm – comme illustré			<b>5706273</b>		-		

Lors de leur prévision comme éléments suspendus ou éléments superposés:  
Charge maxi par élément: 40 kg

Remarque concernant la livraison: Veuillez appliquer à ce sujet les informations des pages d'introduction du programme.

T

Remarque concernant le montage des éléments suspendus: Veuillez impérativement respecter les informations et les consignes du chapitre « Caractéristiques des murs »!

3

4

# Éléments / buffets hauts 8 unités

SPECTRUM

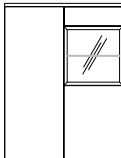
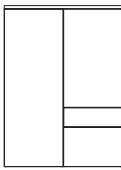
Éléments / buffets hauts 8 unités		2 portes et 1 tiroir en Design Lisse (A) ainsi que 1 porte en verre en Design Verre (D)		
<p>140,8 cm de haut (142,6 cm de haut y compris réglage de socle d'une hauteur de 1,8 cm), 33,0 ou 45,0 cm de profondeur</p>				
		Largeur	Référence	Catégorie de prix I
Suppléments de prix pour ...	33,0 cm de profondeur	105,6 cm – comme illustré	5706174	-
	45,0 cm de profondeur	105,6 cm – comme illustré	5706274	-
<p>... corps dans la catégorie de prix II: voir pages 98-101</p> <p>... façades en Design Lisse (A) dans la catégorie de prix II: voir pages 102-103</p> <p>... façades en Design Verre laqué sur la face arrière (B): voir page 104</p> <p>... façades en Design Lamelle (C): voir page 105</p> <p>... façades en Design Verre (D) – remplissage: voir page 106</p> <p>... façades en Design Verre (D) – cadre en aluminium revêtu de placage: voir page 106</p> <p>... tiroirs (au lieu d'abattants): voir page 106</p>		2 portes, 1 tiroir et 1 abattant en Design Lisse (A)		
				
		Largeur (largeurs d'éléments individuels)	Référence	Catégorie de prix I
Remarque importante: Les plateaux supérieurs sont indispensables et doivent être commandés séparément (voir pages 84-85)!  Des types inversés sont possibles. Dans ce cas, veuillez compléter la référence par un « S ».	33,0 cm de profondeur	105,6 cm – comme illustré 140,8 cm (70,4 + 70,4 cm)	3 5706117 T 4 5708117	- -
	45,0 cm de profondeur	105,6 cm – comme illustré 140,8 cm (70,4 + 70,4 cm)	3 5706217 T 4 5708217	- -
Lors de leur prévision comme éléments suspendus ou éléments superposés: Charge maxi par élément: 40 kg				

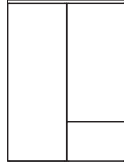
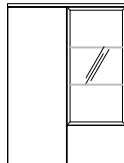
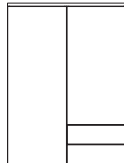
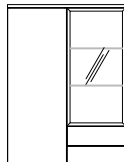
<p><b>Éléments / buffets hauts 8 unités</b> 140,8 cm de haut (142,6 cm de haut y compris réglage de socle d'une hauteur de 1,8 cm), <b>33,0 ou 45,0 cm de profondeur</b></p> <p><b>Suppléments de prix pour ...</b></p> <p>... corps dans la catégorie de prix II: voir pages 98-101</p> <p>... façades en Design Lisse (A) dans la catégorie de prix II: voir pages 102-103</p> <p>... façades en Design Verre laqué sur la face arrière (B): voir page 104</p> <p>... façades en Design Lamelle (C): voir page 105</p> <p>... façades en Design Verre (D) – remplissage: voir page 106</p> <p>... façades en Design Verre (D) – cadre en aluminium revêtu de placage: voir page 106</p> <p>... tiroirs (au lieu d'abattants): voir page 106</p> <p><b>Remarque importante:</b> Les plateaux supérieurs sont indispensables et doivent être commandés séparément (voir pages 84-85)!</p> <p>Des types inversés sont possibles. Dans ce cas, veuillez compléter la référence par un « S ».</p>	<b>2 portes et 1 abattant en Design Lisse (A)</b>				
					
	<b>Largeur (largeurs d'éléments individuels)</b>			<b>Référence</b>	<b>Catégorie de prix I</b>
	<b>33,0 cm de profondeur</b>	105,6 cm – comme illustré	<b>3</b>	<b>5706101</b>	-
		140,8 cm (70,4 + 70,4 cm)	T <b>4</b>		
	<b>45,0 cm de profondeur</b>	105,6 cm – comme illustré	<b>3</b>	<b>5706201</b>	-
		140,8 cm (70,4 + 70,4 cm)	T <b>4</b>		
	<b>1 porte et 1 abattant en Design Lisse (A) ainsi que 1 porte en verre en Design Verre (D)</b>				
					
	<b>Largeur (largeurs d'éléments individuels)</b>			<b>Référence</b>	<b>Catégorie de prix I</b>
<b>33,0 cm de profondeur</b>	105,6 cm – comme illustré	<b>3</b>	<b>5706161</b>	-	
	140,8 cm (70,4 + 70,4 cm)	T <b>4</b>			<b>5708165</b>
<b>45,0 cm de profondeur</b>	105,6 cm – comme illustré	<b>3</b>	<b>5706261</b>	-	
	140,8 cm (70,4 + 70,4 cm)	T <b>4</b>			<b>5708265</b>
<b>2 portes et 2 tiroirs en Design Lisse (A)</b>					
					
<b>Largeur (largeurs d'éléments individuels)</b>			<b>Référence</b>	<b>Catégorie de prix I</b>	
<b>33,0 cm de profondeur</b>	105,6 cm – comme illustré	<b>3</b>	<b>5706102</b>	-	
	140,8 cm (70,4 + 70,4 cm)	T <b>4</b>			<b>5708106</b>
<b>45,0 cm de profondeur</b>	105,6 cm – comme illustré	<b>3</b>	<b>5706202</b>	-	
	140,8 cm (70,4 + 70,4 cm)	T <b>4</b>			<b>5708206</b>
<b>1 porte et 2 tiroirs en Design Lisse (A) ainsi que 1 porte en verre en Design Verre (D)</b>					
					
<b>Largeur (largeurs d'éléments individuels)</b>			<b>Référence</b>	<b>Catégorie de prix I</b>	
<b>33,0 cm de profondeur</b>	105,6 cm – comme illustré	<b>3</b>	<b>5706162</b>	-	
	140,8 cm (70,4 + 70,4 cm)	T <b>4</b>			<b>5708166</b>
<b>45,0 cm de profondeur</b>	105,6 cm – comme illustré	<b>3</b>	<b>5706262</b>	-	
	140,8 cm (70,4 + 70,4 cm)	T <b>4</b>			<b>5708266</b>

Lors de leur prévision comme éléments suspendus ou éléments superposés:  
Charge maxi par élément: 40 kg



Remarque concernant la livraison:  
Veuillez appliquer à ce sujet les informations des pages d'introduction du programme.

T



Remarque concernant le montage des éléments suspendus:  
Veuillez impérativement respecter les informations et les consignes du chapitre « Caractéristiques des murs »!

3

4

# Éléments / buffets hauts 8 unités

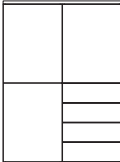
SPECTRUM

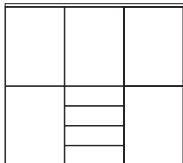
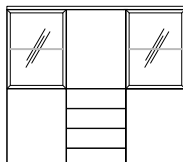
<p><b>Éléments / buffets hauts 8 unités</b> 140,8 cm de haut (142,6 cm de haut y compris réglage de socle d'une hauteur de 1,8 cm), <b>33,0 ou 45,0 cm de profondeur</b></p> <p><b>Suppléments de prix pour ...</b></p> <p><b>... corps dans la catégorie de prix II:</b> voir pages 98-101</p> <p><b>... façades en Design Lisse (A) dans la catégorie de prix II:</b> voir pages 102-103</p> <p><b>... façades en Design Verre laqué sur la face arrière (B):</b> voir page 104</p> <p><b>... façades en Design Lamelle (C):</b> voir page 105</p> <p><b>... façades en Design Verre (D) – remplissage:</b> voir page 106</p> <p><b>... façades en Design Verre (D) – cadre en aluminium revêtu de placage:</b> voir page 106</p> <p><b>... tiroirs (au lieu d'abattants):</b> voir page 106</p> <p><b>Remarque importante:</b> Les <b>plateaux supérieurs</b> sont indispensables et doivent être commandés séparément (voir pages 84-85)!</p> <p>Des <b>types inversés</b> sont possibles. Dans ce cas, veuillez compléter la référence par un « S ».</p> <p>Lors de leur prévision comme éléments suspendus ou éléments superposés: Charge maxi par élément: 40 kg</p>	<b>3 portes et 4 tiroirs en Design Lisse (A)</b>			
				
	<b>Largeur (largeurs d'éléments individuels)</b>			
	<b>33,0 cm de profondeur</b>	105,6 cm – comme illustré 140,8 cm (70,4 + 70,4 cm)	<b>3</b> <b>4</b>	<b>Référence</b> 5706103 5708107
				<b>Catégorie de prix I</b> - -
	<b>45,0 cm de profondeur</b>	105,6 cm – comme illustré 140,8 cm (70,4 + 70,4 cm)	<b>3</b> <b>4</b>	<b>Référence</b> 5706203 5708207
				<b>Catégorie de prix I</b> - -
	<b>2 portes et 4 tiroirs en Design Lisse (A) ainsi que 1 porte en verre en Design Verre (D)</b>			
				
	<b>Largeur (largeurs d'éléments individuels)</b>			
<b>33,0 cm de profondeur</b>	105,6 cm – comme illustré 140,8 cm (70,4 + 70,4 cm)	<b>3</b> <b>4</b>	<b>Référence</b> 5706163 5708167	
			<b>Catégorie de prix I</b> - -	
<b>45,0 cm de profondeur</b>	105,6 cm – comme illustré 140,8 cm (70,4 + 70,4 cm)	<b>3</b> <b>4</b>	<b>Référence</b> 5706263 5708267	
			<b>Catégorie de prix I</b> - -	
<b>5 portes et 4 tiroirs en Design Lisse (A)</b>				
				
<b>Largeur (largeurs d'éléments individuels)</b>				
<b>33,0 cm de profondeur</b>	158,4 cm (105,6 + 52,8 cm) – comme illustré 211,2 cm (70,4 + 70,4 + 70,4 cm)	<b>5</b> <b>6</b>	<b>Référence</b> 5709107 5712107	
			<b>Catégorie de prix I</b> - -	
<b>45,0 cm de profondeur</b>	158,4 cm (105,6 + 52,8 cm) – comme illustré 211,2 cm (70,4 + 70,4 + 70,4 cm)	<b>5</b> <b>6</b>	<b>Référence</b> 5709207 5712207	
			<b>Catégorie de prix I</b> - -	
<b>2 portes en verre en Design Verre (D) ainsi que 3 portes et 4 tiroirs en Design Lisse (A)</b>				
				
<b>Largeur (largeurs d'éléments individuels)</b>				
<b>33,0 cm de profondeur</b>	158,4 cm (105,6 + 52,8 cm) – comme illustré 211,2 cm (70,4 + 70,4 + 70,4 cm)	<b>5</b> <b>6</b>	<b>Référence</b> 5709167 5712167	
			<b>Catégorie de prix I</b> - -	
<b>45,0 cm de profondeur</b>	158,4 cm (105,6 + 52,8 cm) – comme illustré 211,2 cm (70,4 + 70,4 + 70,4 cm)	<b>5</b> <b>6</b>	<b>Référence</b> 5709267 5712267	
			<b>Catégorie de prix I</b> - -	

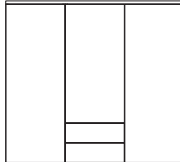
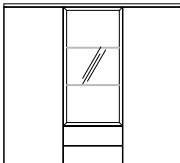
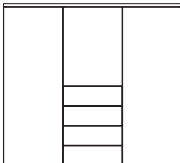
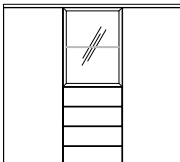
<p><b>Éléments / buffets hauts 8 unités</b> 140,8 cm de haut (142,6 cm de haut y compris réglage de socle d'une hauteur de 1,8 cm), <b>33,0 ou 45,0 cm de profondeur</b></p> <p><b>Suppléments de prix pour ...</b></p> <p>... corps dans la catégorie de prix II: voir pages 98-101</p> <p>... façades en Design Lisse (A) dans la catégorie de prix II: voir pages 102-103</p> <p>... façades en Design Verre laqué sur la face arrière (B): voir page 104</p> <p>... façades en Design Lamelle (C): voir page 105</p> <p>... façades en Design Verre (D) – remplissage: voir page 106</p> <p>... façades en Design Verre (D) – cadre en aluminium revêtu de placage: voir page 106</p> <p>... tiroirs (au lieu d'abattants): voir page 106</p> <p><b>Remarque importante:</b> Les plateaux supérieurs sont indispensables et doivent être commandés séparément (voir pages 84-85)!</p>	<b>3 portes et 2 tiroirs en Design Lisse (A)</b>			
				
	<b>Largeur (largeurs d'éléments individuels)</b>			
	<b>33,0 cm de profondeur</b>	158,4 cm (105,6 + 52,8 cm) – comme illustré 211,2 cm (70,4 + 70,4 + 70,4 cm)	<b>5</b> <b>6</b>	<b>Référence</b> 5709104 5712104
	<b>Catégorie de prix I</b>			
	<b>45,0 cm de profondeur</b>	158,4 cm (105,6 + 52,8 cm) – comme illustré 211,2 cm (70,4 + 70,4 + 70,4 cm)	<b>5</b> <b>6</b>	5709204 5712204
	<b>Catégorie de prix I</b>			
	<b>2 portes et 2 tiroirs en Design Lisse (A) ainsi que 1 porte en verre en Design Verre (D)</b>			
				
	<b>Largeur (largeurs d'éléments individuels)</b>			
<b>33,0 cm de profondeur</b>	158,4 cm (105,6 + 52,8 cm) – comme illustré 211,2 cm (70,4 + 70,4 + 70,4 cm)	<b>5</b> <b>6</b>	<b>Référence</b> 5709164 5712164	
<b>Catégorie de prix I</b>				
<b>45,0 cm de profondeur</b>	158,4 cm (105,6 + 52,8 cm) – comme illustré 211,2 cm (70,4 + 70,4 + 70,4 cm)	<b>5</b> <b>6</b>	5709264 5712264	
<b>Catégorie de prix I</b>				
<b>3 portes et 4 tiroirs en Design Lisse (A)</b>				
				
<b>Largeur (largeurs d'éléments individuels)</b>				
<b>33,0 cm de profondeur</b>	158,4 cm (105,6 + 52,8 cm) – comme illustré 211,2 cm (70,4 + 70,4 + 70,4 cm)	<b>5</b> <b>6</b>	<b>Référence</b> 5709105 5712105	
<b>Catégorie de prix I</b>				
<b>45,0 cm de profondeur</b>	158,4 cm (105,6 + 52,8 cm) – comme illustré 211,2 cm (70,4 + 70,4 + 70,4 cm)	<b>5</b> <b>6</b>	5709205 5712205	
<b>Catégorie de prix I</b>				
<b>2 portes et 4 tiroirs en Design Lisse (A) ainsi que 1 porte en verre en Design Verre (D)</b>				
				
<b>Largeur (largeurs d'éléments individuels)</b>				
<b>33,0 cm de profondeur</b>	158,4 cm (105,6 + 52,8 cm) – comme illustré 211,2 cm (70,4 + 70,4 + 70,4 cm)	<b>5</b> <b>6</b>	<b>Référence</b> 5709165 5712165	
<b>Catégorie de prix I</b>				
<b>45,0 cm de profondeur</b>	158,4 cm (105,6 + 52,8 cm) – comme illustré 211,2 cm (70,4 + 70,4 + 70,4 cm)	<b>5</b> <b>6</b>	5709265 5712265	
<b>Catégorie de prix I</b>				

Lors de leur prévision comme éléments suspendus ou éléments superposés:  
Charge maxi par élément: 40 kg

# Éléments / meubles indépendants

## 10 unités

Remarque concernant la livraison:  
Veuillez appliquer à ce sujet les informations des pages d'introduction du programme.

T

Remarque concernant le montage des éléments suspendus:  
Veuillez impérativement respecter les informations et les consignes du chapitre « Caractéristiques des murs »!

3

4

# SPECTRUM

<p><b>Éléments / meubles indépendants 10 unités</b> 176,0 cm de haut (177,8 cm de haut y compris réglage de socle d'une hauteur de 1,8 cm), <b>45,0 cm de profondeur</b></p> <p><b>Suppléments de prix pour ...</b></p> <p><b>... corps dans la catégorie de prix II:</b> voir pages 98-101</p> <p><b>... façades en Design Lisse (A) dans la catégorie de prix II:</b> voir pages 102-103</p> <p><b>... façades en Design Verre laqué sur la face arrière (B):</b> voir page 104</p> <p><b>... façades en Design Lamelle (C):</b> voir page 105</p> <p><b>... façades en Design Verre (D) – remplissage:</b> voir page 106</p> <p><b>... façades en Design Verre (D) – cadre en aluminium revêtu de placage:</b> voir page 106</p> <p><b>... tiroirs (au lieu d'abattants):</b> voir page 106</p> <p><b>Remarque importante:</b> Les <b>plateaux supérieurs</b> sont indispensables et doivent être commandés séparément (voir pages 84-85)!</p>	<b>1 porte en Design Lisse (A)</b>				
	<b>Largeur</b>		<b>Référence</b>		<b>Catégorie de prix I</b>
			Ferrures de porte à gauche	Ferrures de porte à droite	
	<b>45,0 cm de profondeur</b>	35,2 cm	<b>5802201</b>	<b>5802202</b>	-
		<b>52,8 cm – comme illustré</b>	<b>5803201</b>	<b>5803202</b>	-
		70,4 cm	<b>5804201</b>	<b>5804202</b>	-
	<b>2 portes en Design Lisse (A)</b>				
	<b>Largeur</b>		<b>Référence</b>		<b>Catégorie de prix I</b>
		Ferrures de porte à gauche	Ferrures de porte à droite		
<b>45,0 cm de profondeur</b>	35,2 cm	<b>5802203</b>	<b>5802204</b>	-	
	<b>52,8 cm – comme illustré</b>	<b>5803203</b>	<b>5803204</b>	-	
	70,4 cm	<b>5804203</b>	<b>5804204</b>	-	
<b>1 porte en verre en Design Verre (D) et 1 porte en Design Lisse (A)</b>					
<b>Largeur</b>		<b>Référence</b>		<b>Catégorie de prix I</b>	
		Ferrures de porte à gauche	Ferrures de porte à droite		
<b>45,0 cm de profondeur</b>	35,2 cm	<b>5802261</b>	<b>5802262</b>	-	
	<b>52,8 cm – comme illustré</b>	<b>5803261</b>	<b>5803262</b>	-	
	70,4 cm	<b>5804261</b>	<b>5804262</b>	-	
<b>2 portes en Design Lisse (A) et 1 porte en verre en Design Verre (D)</b>					
<b>Largeur</b>		<b>Référence</b>		<b>Catégorie de prix I</b>	
		Ferrures de porte à gauche	Ferrures de porte à droite		
<b>45,0 cm de profondeur</b>	35,2 cm	<b>5802265</b>	<b>5802266</b>	-	
	<b>52,8 cm – comme illustré</b>	<b>5803265</b>	<b>5803266</b>	-	

Lors de leur prévision comme éléments suspendus ou éléments superposés:  
Charge maxi par élément: 40 kg

# Éléments / meubles indépendants

## 10 unités

Eclairage: voir page 97

**Éléments / meubles indépendants 10 unités**  
176,0 cm de haut  
(177,8 cm de haut y compris réglage de socle d'une hauteur de 1,8 cm),  
**45,0 cm de profondeur**

### Suppléments de prix pour ...

... corps dans la catégorie de prix II:  
voir pages 98-101

... façades en Design Lisse (A)  
dans la catégorie de prix II:  
voir pages 102-103

... façades en Design Verre laqué sur la face arrière (B):  
voir page 104

... façades en Design Lamelle (C):  
voir page 105

... façades en Design Verre (D)  
– remplissage:  
voir page 106

... façades en Design Verre (D)  
– cadre en aluminium revêtu de placage:  
voir page 106

... tiroirs (au lieu d'abattants):  
voir page 106

### Remarque importante:

Les **plateaux supérieurs** sont indispensables et doivent être commandés séparément (voir pages 84-85)!

### 1 porte et 1 abattant en Design Lisse (A)

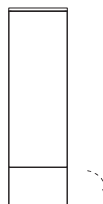

45,0 cm de profondeur	Largeur	Référence		Catégorie de prix I
		Ferrures de porte à gauche	Ferrures de porte à droite	
	35,2 cm	<b>5802205</b>	<b>5802206</b>	-
	<b>52,8 cm – comme illustré</b>	<b>5803205</b>	<b>5803206</b>	-
	70,4 cm	<b>5804205</b>	<b>5804206</b>	-

### 1 porte et 2 tiroirs en Design Lisse (A)



45,0 cm de profondeur	Largeur	Référence		Catégorie de prix I
		Ferrures de porte à gauche	Ferrures de porte à droite	
	35,2 cm	<b>5802209</b>	<b>5802210</b>	-
	<b>52,8 cm – comme illustré</b>	<b>5803209</b>	<b>5803210</b>	-
	70,4 cm	<b>5804209</b>	<b>5804210</b>	-

### 1 porte, 2 tiroirs et 1 abattant en Design Lisse (A)

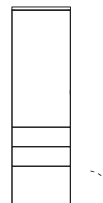

45,0 cm de profondeur	Largeur	Référence		Catégorie de prix I
		Ferrures de porte à gauche	Ferrures de porte à droite	
	35,2 cm	<b>5802207</b>	<b>5802208</b>	-
	<b>52,8 cm – comme illustré</b>	<b>5803207</b>	<b>5803208</b>	-
	70,4 cm	<b>5804207</b>	<b>5804208</b>	-

### 1 porte en verre en Design Verre (D) ainsi que 2 tiroirs et 1 abattant en Design Lisse (A)

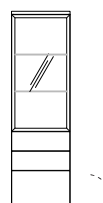

45,0 cm de profondeur	Largeur	Référence		Catégorie de prix I
		Ferrures de porte à gauche	Ferrures de porte à droite	
	35,2 cm	<b>5802263</b>	<b>5802264</b>	-
	<b>52,8 cm – comme illustré</b>	<b>5803263</b>	<b>5803264</b>	-
	70,4 cm	<b>5804263</b>	<b>5804264</b>	-

Lors de leur prévision comme éléments suspendus ou éléments superposés:  
Charge maxi par élément: 40 kg

# Éléments / meubles indépendants

## 10 unités

**Remarque concernant la livraison:**  
Veuillez appliquer à ce sujet les informations des pages d'introduction du programme.

T

**Remarque concernant le montage des éléments suspendus:**  
Veuillez impérativement respecter les informations et les consignes du chapitre « Caractéristiques des murs »!

3

4

# SPECTRUM

**Éléments / meubles indépendants 10 unités**  
176,0 cm de haut  
(177,8 cm de haut y compris réglage de socle d'une hauteur de 1,8 cm),  
**45,0 cm de profondeur**

### Suppléments de prix pour ...

... corps dans la catégorie de prix II:  
voir pages 98-101

... façades en Design Lisse (A)  
dans la catégorie de prix II:  
voir pages 102-103

... façades en Design Verre  
laqué sur la face arrière (B):  
voir page 104

... façades en Design  
Lamelle (C):  
voir page 105

... façades en Design Verre (D)  
– remplissage:  
voir page 106

... façades en Design Verre (D)  
– cadre en aluminium revêtu  
de placage:  
voir page 106

... tiroirs (au lieu d'abattants):  
voir page 106

### Remarque importante:

Les **plateaux supérieurs** sont indispensables et doivent être commandés séparément (voir pages 84-85)!

### 1 porte et 2 abattants en Design Lisse (A)



	Largeur	Référence		Catégorie de prix I
		Ferrures de porte à gauche	Ferrures de porte à droite	
45,0 cm de profondeur	35,2 cm	<b>5802211</b>	<b>5802212</b>	-
	<b>52,8 cm – comme illustré</b>	<b>5803211</b>	<b>5803212</b>	-
	70,4 cm	<b>5804211</b>	<b>5804212</b>	-

### 1 porte en verre en Design Verre (D) et 2 abattants en Design Lisse (A)



	Largeur	Référence		Catégorie de prix I
		Ferrures de porte à gauche	Ferrures de porte à droite	
45,0 cm de profondeur	35,2 cm	<b>5802267</b>	<b>5802268</b>	-
	<b>52,8 cm – comme illustré</b>	<b>5803267</b>	<b>5803268</b>	-
	70,4 cm	<b>5804267</b>	<b>5804268</b>	-

Lors de leur prévision comme éléments suspendus ou éléments superposés:  
Charge maxi par élément: 40 kg

# Éléments / meubles indépendants

## 10 unités

Eclairage: voir page 97

**Éléments / meubles indépendants 10 unités**  
176,0 cm de haut  
(177,8 cm de haut y compris réglage de socle d'une hauteur de 1,8 cm),  
**45,0 cm de profondeur**

### Suppléments de prix pour ...

... corps dans la catégorie de prix II:  
voir pages 98-101

... façades en Design Lisse (A) dans la catégorie de prix II:  
voir pages 102-103

... façades en Design Verre laqué sur la face arrière (B):  
voir page 104

... façades en Design Lamelle (C):  
voir page 105

... façades en Design Verre (D) – remplissage:  
voir page 106

... façades en Design Verre (D) – cadre en aluminium revêtu de placage:  
voir page 106

... tiroirs (au lieu d'abattants):  
voir page 106

### Remarque importante:

Les **plateaux supérieurs** sont indispensables et doivent être commandés séparément (voir pages 84-85)!

Des **types inversés** sont possibles. Dans ce cas, veuillez compléter la référence par un « S ».

### 2 portes et 2 abattants en Design Lisse (A)

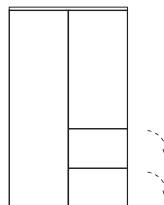

Largeur (largeurs d'éléments individuels)

Référence

Catégorie de prix I

45,0 cm de profondeur	70,4 cm		5804213	-
	105,6 cm (52,8 + 52,8 cm) – comme illustré	T 4	5806213	-

### 1 porte et 2 abattants en Design Lisse (A) ainsi que 1 porte en verre en Design Verre (D)

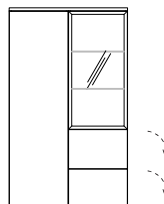

Largeur (largeurs d'éléments individuels)

Référence

Catégorie de prix I

45,0 cm de profondeur	70,4 cm		5804273	-
	105,6 cm (52,8 + 52,8 cm) – comme illustré	T 4	5806273	-

### 2 portes et 4 tiroirs en Design Lisse (A)

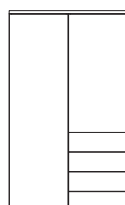

Largeur (largeurs d'éléments individuels)

Référence

Catégorie de prix I

45,0 cm de profondeur	70,4 cm		5804214	-
	105,6 cm (52,8 + 52,8 cm) – comme illustré	T 4	5806214	-

### 1 porte et 4 tiroirs en Design Lisse (A) ainsi que 1 porte en verre en Design Verre (D)



Largeur (largeurs d'éléments individuels)

Référence

Catégorie de prix I

45,0 cm de profondeur	70,4 cm		5804274	-
	105,6 cm (52,8 + 52,8 cm) – comme illustré	T 4	5806274	-

Lors de leur prévision comme éléments suspendus ou éléments superposés:  
Charge maxi par élément: 40 kg

# Éléments / meubles indépendants

## 12 unités

**Remarque concernant la livraison:**  
Veuillez appliquer à ce sujet les informations des pages d'introduction du programme.



T

**Remarque concernant le montage des éléments suspendus:**  
Veuillez impérativement respecter les informations et les consignes du chapitre « Caractéristiques des murs »!

3

4

**SPECTRUM**

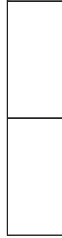
<p><b>Éléments / meubles indépendants 12 unités</b> 211,2 cm de haut (213,0 cm de haut y compris réglage de socle d'une hauteur de 1,8 cm), <b>45,0 cm de profondeur</b></p> <p><b>Les éléments 12 unités ne peuvent pas être prévus comme éléments suspendus!</b></p> <p><b>Suppléments de prix pour ...</b></p> <p><b>... corps dans la catégorie de prix II:</b> voir pages 98-101</p> <p><b>... façades en Design Lisse (A) dans la catégorie de prix II:</b> voir pages 102-103</p> <p><b>... façades en Design Verre laqué sur la face arrière (B):</b> voir page 104</p> <p><b>... façades en Design Lamelle (C):</b> voir page 105</p> <p><b>... façades en Design Verre (D) – remplissage:</b> voir page 106</p> <p><b>... façades en Design Verre (D) – cadre en aluminium revêtu de placage:</b> voir page 106</p> <p><b>... tiroirs (au lieu d'abattants):</b> voir page 106</p> <p><b>Remarque importante:</b> Les <b>plateaux supérieurs</b> sont indispensables et doivent être commandés séparément (voir pages 84-85)!</p>	<b>1 porte en Design Lisse (A)</b>					
						
		<b>Largeur</b>	<b>Référence</b>		<b>Catégorie de prix I</b>	
	<b>45,0 cm de profondeur</b>			Ferrures de porte à gauche	Ferrures de porte à droite	
		35,2 cm		<b>5902201</b>	<b>5902202</b>	-
		<b>52,8 cm – comme illustré</b>		<b>5903201</b>	<b>5903202</b>	-
		70,4 cm		<b>5904201</b>	<b>5904202</b>	-
	<b>2 portes en Design Lisse (A)</b>					
						
		<b>Largeur</b>	<b>Référence</b>		<b>Catégorie de prix I</b>	
<b>45,0 cm de profondeur</b>			Ferrures de porte à gauche	Ferrures de porte à droite		
	35,2 cm		<b>5902219</b>	<b>5902220</b>	-	
	<b>52,8 cm – comme illustré</b>		<b>5903219</b>	<b>5903220</b>	-	
	70,4 cm		<b>5904219</b>	<b>5904220</b>	-	
<b>2 portes en Design Lisse (A)</b>						
						
	<b>Largeur</b>	<b>Référence</b>		<b>Catégorie de prix I</b>		
<b>45,0 cm de profondeur</b>			Ferrures de porte à gauche	Ferrures de porte à droite		
	35,2 cm		<b>5902217</b>	<b>5902218</b>	-	
	<b>52,8 cm – comme illustré</b>		<b>5903217</b>	<b>5903218</b>	-	
<b>2 portes en Design Lisse (A)</b>						
						
	<b>Largeur</b>	<b>Référence</b>		<b>Catégorie de prix I</b>		
<b>45,0 cm de profondeur</b>			Ferrures de porte à gauche	Ferrures de porte à droite		
	35,2 cm		<b>5902203</b>	<b>5902204</b>	-	
	<b>52,8 cm – comme illustré</b>		<b>5903203</b>	<b>5903204</b>	-	
	70,4 cm		<b>5904203</b>	<b>5904204</b>	-	

# Éléments / meubles indépendants

## 12 unités

Eclairage: voir page 97

<p><b>Éléments / meubles indépendants 12 unités</b> 211,2 cm de haut (213,0 cm de haut y compris réglage de socle d'une hauteur de 1,8 cm), <b>45,0 cm de profondeur</b></p> <p><b>Les éléments 12 unités ne peuvent pas être prévus comme éléments suspendus!</b></p> <p><b>Suppléments de prix pour ...</b></p> <p><b>... corps dans la catégorie de prix II:</b> voir pages 98-101</p> <p><b>... façades en Design Lisse (A) dans la catégorie de prix II:</b> voir pages 102-103</p> <p><b>... façades en Design Verre laqué sur la face arrière (B):</b> voir page 104</p> <p><b>... façades en Design Lamelle (C):</b> voir page 105</p> <p><b>... façades en Design Verre (D) – remplissage:</b> voir page 106</p> <p><b>... façades en Design Verre (D) – cadre en aluminium revêtu de placage:</b> voir page 106</p> <p><b>... tiroirs (au lieu d'abattants):</b> voir page 106</p> <p><b>Remarque importante:</b> Les <b>plateaux supérieurs</b> sont indispensables et doivent être commandés séparément (voir pages 84-85)!</p>	<b>2 portes en verre en Design Verre (D)</b>				
	<b>Largeur</b>		<b>Référence</b>		<b>Catégorie de prix I</b>
	<b>45,0 cm de profondeur</b>	35,2 cm	<b>5902265</b>	<b>5902266</b>	-
		<b>52,8 cm – comme illustré</b>	<b>5903265</b>	<b>5903266</b>	-
		70,4 cm	<b>5904265</b>	<b>5904266</b>	-
	<b>1 porte en verre en Design Verre (D) et 1 porte en Design Lisse (A)</b>				
	<b>Largeur</b>		<b>Référence</b>		<b>Catégorie de prix I</b>
	<b>45,0 cm de profondeur</b>	35,2 cm	<b>5902261</b>	<b>5902262</b>	-
		<b>52,8 cm – comme illustré</b>	<b>5903261</b>	<b>5903262</b>	-
		70,4 cm	<b>5904261</b>	<b>5904262</b>	-
<b>2 portes en Design Lisse (A) et 1 porte en verre en Design Verre (D)</b>					
<b>Largeur</b>		<b>Référence</b>		<b>Catégorie de prix I</b>	
<b>45,0 cm de profondeur</b>	35,2 cm	<b>5902263</b>	<b>5902264</b>	-	
	<b>52,8 cm – comme illustré</b>	<b>5903263</b>	<b>5903264</b>	-	
	70,4 cm	<b>5904263</b>	<b>5904264</b>	-	
<b>2 portes en Design Lisse (A) et 1 porte en verre en Design Verre (D)</b>					
<b>Largeur</b>		<b>Référence</b>		<b>Catégorie de prix I</b>	
<b>45,0 cm de profondeur</b>	35,2 cm	<b>5902275</b>	<b>5902276</b>	-	
	<b>52,8 cm – comme illustré</b>	<b>5903275</b>	<b>5903276</b>	-	
	70,4 cm				



# Éléments / meubles indépendants

## 12 unités

Remarque concernant la livraison: Veuillez appliquer à ce sujet les informations des pages d'introduction du programme.

T

Remarque concernant le montage des éléments suspendus: Veuillez impérativement respecter les informations et les consignes du chapitre « Caractéristiques des murs »!

3

4

**SPECTRUM**

**Éléments / meubles indépendants 12 unités**  
211,2 cm de haut  
(213,0 cm de haut y compris réglage de socle d'une hauteur de 1,8 cm),  
**45,0 cm de profondeur**

**Les éléments 12 unités ne peuvent pas être prévus comme éléments suspendus!**

**Suppléments de prix pour ...**

**... corps dans la catégorie de prix II:**  
voir pages 98-101

**... façades en Design Lisse (A) dans la catégorie de prix II:**  
voir pages 102-103

**... façades en Design Verre laqué sur la face arrière (B):**  
voir page 104

**... façades en Design Lamelle (C):**  
voir page 105

**... façades en Design Verre (D) – remplissage:**  
voir page 106

**... façades en Design Verre (D) – cadre en aluminium revêtu de placage:**  
voir page 106

**... tiroirs (au lieu d'abattants):**  
voir page 106

**Remarque importante:**  
Les **plateaux supérieurs** sont indispensables et doivent être commandés séparément (voir pages 84-85)!

**2 portes en Design Lisse (A) et 1 porte en verre en Design Verre (D)**



	Largeur	Référence		Catégorie de prix I
		Ferrures de porte à gauche	Ferrures de porte à droite	
45,0 cm de profondeur	52,8 cm – comme illustré	5903267	5903268	-

**4 portes en Design Lisse (A)**



	Largeur (largeurs d'éléments individuels)	Référence		Catégorie de prix I
45,0 cm de profondeur	105,6 cm (52,8 + 52,8 cm) – comme illustré 140,8 cm (70,4 + 70,4 cm)	5906203 5908203		- -

**6 portes en Design Lisse (A)**

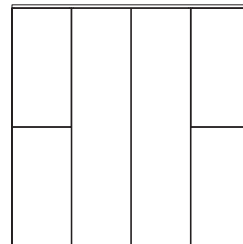

	Largeur (largeurs d'éléments individuels)	Référence		Catégorie de prix I
45,0 cm de profondeur	211,2 cm (52,8 + 105,6 + 52,8 cm) – comme illustré	5912201		-

**4 portes en verre en Design Verre (D) et 2 portes en Design Lisse (A)**

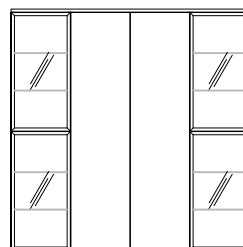

	Largeur (largeurs d'éléments individuels)	Référence		Catégorie de prix I
45,0 cm de profondeur	211,2 cm (52,8 + 105,6 + 52,8 cm) – comme illustré	5912261		-

# Éléments / meubles indépendants

## 12 unités

Eclairage: voir page 97

<p><b>Éléments / meubles indépendants 12 unités</b> 211,2 cm de haut (213,0 cm de haut y compris réglage de socle d'une hauteur de 1,8 cm), <b>45,0 cm de profondeur</b></p> <p><b>Les éléments 12 unités ne peuvent pas être prévus comme éléments suspendus!</b></p> <p><b>Suppléments de prix pour ...</b></p> <p><b>... corps dans la catégorie de prix II:</b> voir pages 98-101</p> <p><b>... façades en Design Lisse (A) dans la catégorie de prix II:</b> voir pages 102-103</p> <p><b>... façades en Design Verre laqué sur la face arrière (B):</b> voir page 104</p> <p><b>... façades en Design Lamelle (C):</b> voir page 105</p> <p><b>... façades en Design Verre (D) – remplissage:</b> voir page 106</p> <p><b>... façades en Design Verre (D) – cadre en aluminium revêtu de placage:</b> voir page 106</p> <p><b>... tiroirs (au lieu d'abattants):</b> voir page 106</p> <p><b>Remarque importante:</b> Les <b>plateaux supérieurs</b> sont indispensables et doivent être commandés séparément (voir pages 84-85)!</p>	<b>1 porte en verre en Design Verre (D) ainsi que 1 abattant et 1 porte en Design Lisse (A)</b>				
		Largeur	Référence		Catégorie de prix I
	45,0 cm de profondeur	52,8 cm – comme illustré	Ferrures de porte à gauche <b>5903269</b>	Ferrures de porte à droite <b>5903270</b>	-
	<b>1 porte en verre en Design Verre (D) ainsi que 2 tiroirs et 1 porte en Design Lisse (A)</b>				
		Largeur	Référence		Catégorie de prix I
	45,0 cm de profondeur	52,8 cm – comme illustré	Ferrures de porte à gauche <b>5903271</b>	Ferrures de porte à droite <b>5903272</b>	-
<b>1 porte, 1 tiroir et 1 abattant en Design Lisse (A) ainsi que 1 porte en verre en Design Verre (D)</b>					
	Largeur	Référence		Catégorie de prix I	
45,0 cm de profondeur	52,8 cm – comme illustré	Ferrures de porte à gauche <b>5903273</b>	Ferrures de porte à droite <b>5903274</b>	-	
<b>1 abattant et 1 porte en Design Lisse (A) ainsi que 1 porte en verre en Design Verre (D)</b>					
	Largeur	Référence		Catégorie de prix I	
45,0 cm de profondeur	35,2 cm 52,8 cm – comme illustré	Ferrures de porte à gauche <b>5902277</b> <b>5903277</b>	Ferrures de porte à droite <b>5902278</b> <b>5903278</b>	- -	

# Éléments / meubles indépendants

## 12 unités

**Remarque concernant la livraison:**  
Veuillez appliquer à ce sujet les informations des pages d'introduction du programme.

T

**Remarque concernant le montage des éléments suspendus:**  
Veuillez impérativement respecter les informations et les consignes du chapitre « Caractéristiques des murs »!

3

4

**SPECTRUM**

<p><b>Éléments / meubles indépendants 12 unités</b> 211,2 cm de haut (213,0 cm de haut y compris réglage de socle d'une hauteur de 1,8 cm), <b>45,0 cm de profondeur</b></p> <p><b>Les éléments 12 unités ne peuvent pas être prévus comme éléments suspendus!</b></p> <p><b>Suppléments de prix pour ...</b></p> <p><b>... corps dans la catégorie de prix II:</b> voir pages 98-101</p> <p><b>... façades en Design Lisse (A) dans la catégorie de prix II:</b> voir pages 102-103</p> <p><b>... façades en Design Verre laqué sur la face arrière (B):</b> voir page 104</p> <p><b>... façades en Design Lamelle (C):</b> voir page 105</p> <p><b>... façades en Design Verre (D) – remplissage:</b> voir page 106</p> <p><b>... façades en Design Verre (D) – cadre en aluminium revêtu de placage:</b> voir page 106</p> <p><b>... tiroirs (au lieu d'abattants):</b> voir page 106</p>	<b>1 porte et 1 abattant en Design Lisse (A)</b>				
	<b>Largeur</b>		<b>Référence</b>		<b>Catégorie de prix I</b>
	<b>45,0 cm de profondeur</b>	35,2 cm	<b>5902205</b>	<b>5902206</b>	-
		<b>52,8 cm – comme illustré</b>	<b>5903205</b>	<b>5903206</b>	-
70,4 cm		<b>5904205</b>	<b>5904206</b>	-	
<b>1 porte et 2 abattants en Design Lisse (A)</b>					
<b>Largeur</b>		<b>Référence</b>		<b>Catégorie de prix I</b>	
<b>45,0 cm de profondeur</b>	35,2 cm	<b>5902213</b>	<b>5902214</b>	-	
	<b>52,8 cm – comme illustré</b>	<b>5903213</b>	<b>5903214</b>	-	
	70,4 cm	<b>5904213</b>	<b>5904214</b>	-	
<b>1 porte, 1 tiroir et 1 abattant en Design Lisse (A)</b>					
<b>Largeur</b>		<b>Référence</b>		<b>Catégorie de prix I</b>	
<b>45,0 cm de profondeur</b>	35,2 cm	<b>5902207</b>	<b>5902208</b>	-	
	<b>52,8 cm – comme illustré</b>	<b>5903207</b>	<b>5903208</b>	-	
	70,4 cm	<b>5904207</b>	<b>5904208</b>	-	

**Remarque importante:**  
Les **plateaux supérieurs** sont indispensables et doivent être commandés séparément (voir pages 84-85)!

# Éléments / meubles indépendants

## 12 unités

Eclairage: voir page 97

**Éléments / meubles indépendants 12 unités**  
 211,2 cm de haut  
 (213,0 cm de haut y compris réglage de socle d'une hauteur de 1,8 cm),  
**45,0 cm de profondeur**

**Les éléments 12 unités ne peuvent pas être prévus comme éléments suspendus!**

### Suppléments de prix pour ...

... corps dans la catégorie de prix II:  
 voir pages 98-101

... façades en Design Lisse (A) dans la catégorie de prix II:  
 voir pages 102-103

... façades en Design Verre laqué sur la face arrière (B):  
 voir page 104

... façades en Design Lamelle (C):  
 voir page 105

... façades en Design Verre (D) – remplissage:  
 voir page 106

... façades en Design Verre (D) – cadre en aluminium revêtu de placage:  
 voir page 106

... tiroirs (au lieu d'abattants):  
 voir page 106

**Remarque importante:**  
 Les plateaux supérieurs sont indispensables et doivent être commandés séparément (voir pages 84-85)!

### 1 porte et 2 tiroirs en Design Lisse (A)



	Largeur	Référence		Catégorie de prix I
		Ferrures de porte à gauche	Ferrures de porte à droite	
45,0 cm de profondeur	35,2 cm	<b>5902209</b>	<b>5902210</b>	-
	<b>52,8 cm – comme illustré</b>	<b>5903209</b>	<b>5903210</b>	-
	70,4 cm	<b>5904209</b>	<b>5904210</b>	-

### 1 porte et 3 tiroirs en Design Lisse (A)



	Largeur	Référence		Catégorie de prix I
		Ferrures de porte à gauche	Ferrures de porte à droite	
45,0 cm de profondeur	35,2 cm	<b>5902211</b>	<b>5902212</b>	-
	<b>52,8 cm – comme illustré</b>	<b>5903211</b>	<b>5903212</b>	-
	70,4 cm	<b>5904211</b>	<b>5904212</b>	-

### 1 porte et 4 tiroirs en Design Lisse (A)



	Largeur	Référence		Catégorie de prix I
		Ferrures de porte à gauche	Ferrures de porte à droite	
45,0 cm de profondeur	35,2 cm	<b>5902215</b>	<b>5902216</b>	-
	<b>52,8 cm – comme illustré</b>	<b>5903215</b>	<b>5903216</b>	-
	70,4 cm	<b>5904215</b>	<b>5904216</b>	-

# Éléments / meubles indépendants

## 12 unités

Remarque concernant la livraison: **T**  
Veuillez appliquer à ce sujet les informations des pages d'introduction du programme.

Remarque concernant le montage des éléments suspendus: **3**  
Veuillez impérativement respecter les informations et les consignes du chapitre « Caractéristiques des murs »! **4**

# SPECTRUM

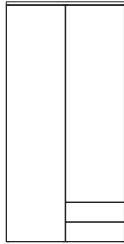
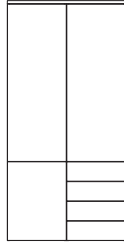
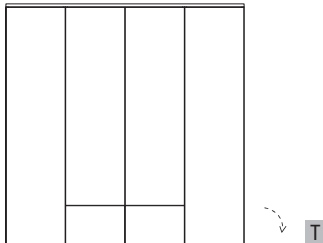
<p><b>Éléments / meubles indépendants 12 unités</b> 211,2 cm de haut (213,0 cm de haut y compris réglage de socle d'une hauteur de 1,8 cm), <b>45,0 cm de profondeur</b></p> <p><b>Les éléments 12 unités ne peuvent pas être prévus comme éléments suspendus!</b></p> <p><b>Suppléments de prix pour ...</b></p> <p><b>... corps dans la catégorie de prix II:</b> voir pages 98-101</p> <p><b>... façades en Design Lisse (A) dans la catégorie de prix II:</b> voir pages 102-103</p> <p><b>... façades en Design Verre laqué sur la face arrière (B):</b> voir page 104</p> <p><b>... façades en Design Lamelle (C):</b> voir page 105</p> <p><b>... façades en Design Verre (D) – remplissage:</b> voir page 106</p> <p><b>... façades en Design Verre (D) – cadre en aluminium revêtu de placage:</b> voir page 106</p> <p><b>... tiroirs (au lieu d'abattants):</b> voir page 106</p>	<p><b>2 portes et 2 tiroirs en Design Lisse (A)</b></p> 		
	<p><b>45,0 cm de profondeur</b></p>	<p><b>Largeur (largeurs d'éléments individuels)</b></p>	<p><b>Référence</b></p>
	<p>105,6 cm (52,8 + 52,8 cm) – comme illustré</p> <p>140,8 cm (70,4 + 70,4 cm)</p>	<p>5906201</p> <p>5908201</p>	<p>-</p> <p>-</p>
<p><b>Remarque importante:</b> Les <b>plateaux supérieurs</b> sont indispensables et doivent être commandés séparément (voir pages 84-85)!</p> <p>Des <b>types inversés</b> sont possibles. Dans ce cas, veuillez compléter la référence par un « S ».</p>	<p><b>3 portes et 4 tiroirs en Design Lisse (A)</b></p> 		
	<p><b>45,0 cm de profondeur</b></p>	<p><b>Largeur (largeurs d'éléments individuels)</b></p>	<p><b>Référence</b></p>
	<p>105,6 cm (52,8 + 52,8 cm) – comme illustré</p> <p>140,8 cm (70,4 + 70,4 cm)</p>	<p>5906202</p> <p>5908202</p>	<p>-</p> <p>-</p>
	<p><b>4 portes et 2 abattants en Design Lisse (A)</b></p> 		
	<p><b>45,0 cm de profondeur</b></p>	<p><b>Largeur (largeurs d'éléments individuels)</b></p>	<p><b>Référence</b></p>
	<p>211,2 cm (52,8 + 105,6 + 52,8 cm) – comme illustré</p>	<p>5912202</p>	<p>-</p>

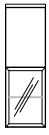
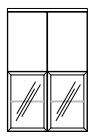
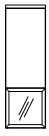
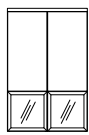
<p><b>Éléments suspendus 6 unités</b> 105,6 cm de haut, 33,0 ou 45,0 cm de profondeur</p> <p><b>Suppléments de prix pour ...</b></p> <p>... corps dans la catégorie de prix II: voir pages 98-101</p> <p>... façades en Design Lisse (A) dans la catégorie de prix II: voir pages 102-103</p> <p>... façades en Design Verre laqué sur la face arrière (B): voir page 104</p> <p>... façades en Design Lamelle (C): voir page 105</p> <p>... façades en Design Verre (D) – remplissage: voir page 106</p> <p>... façades en Design Verre (D) – cadre en aluminium revêtu de placage: voir page 106</p> <p>... tiroirs (au lieu d'abattants): voir page 106</p> <p><b>Remarque importante:</b> Les plateaux supérieurs sont indispensables et doivent être commandés séparément (voir pages 84-85)!</p> <p>La plupart des éléments, lowboards, buffets bas et buffets hauts ainsi que les meubles indépendants peuvent également être planifiés comme éléments suspendus. Dans ce cas, il faut commander une ferrure d'accrochage en plus du type souhaité.</p>	<p><b>1 porte en Design Lisse (A) et 1 porte en verre en Design Verre (D)</b></p> 				
		<b>Largeur</b>		<b>Référence</b>	<b>Catégorie de prix I</b>
			Ferrures de porte à gauche	Ferrures de porte à droite	
	33,0 cm de profondeur	35,2 cm – comme illustré 52,8 cm	5502165 5503165	5502166 5503166	- -
	45,0 cm de profondeur	35,2 cm – comme illustré 52,8 cm	5502265 5503265	5502266 5503266	- -
	<p><b>2 portes en Design Lisse (A) et 2 portes en verre en Design Verre (D)</b></p> 				
		<b>Largeur</b>		<b>Référence</b>	<b>Catégorie de prix I</b>
	33,0 cm de profondeur	70,4 cm – comme illustré 105,6 cm	5504164 5506164		- -
	45,0 cm de profondeur	70,4 cm – comme illustré 105,6 cm	5504264 5506264		- -
	<p><b>1 porte en Design Lisse (A) et 1 porte en verre en Design Verre (D)</b></p> 				
	<b>Largeur</b>		<b>Référence</b>	<b>Catégorie de prix I</b>	
33,0 cm de profondeur	35,2 cm – comme illustré	5502167	5502168	-	
45,0 cm de profondeur	35,2 cm – comme illustré	5502267	5502268	-	
<p><b>2 portes en Design Lisse (A) et 2 portes en verre en Design Verre (D)</b></p> 					
	<b>Largeur</b>		<b>Référence</b>	<b>Catégorie de prix I</b>	
33,0 cm de profondeur	70,4 cm – comme illustré	5504166		-	
45,0 cm de profondeur	70,4 cm – comme illustré	5504266		-	

Lors de leur prévision comme éléments suspendus ou éléments superposés: Charge maxi par élément: 40 kg

Remarque concernant la livraison:  
Veuillez appliquer à ce sujet les informations des pages d'introduction du programme.

T



Remarque concernant le montage des éléments suspendus:  
Veuillez impérativement respecter les informations et les consignes du chapitre « Caractéristiques des murs »!



3

4

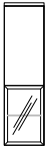
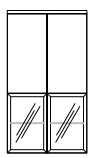
# Éléments suspendus 7 unités

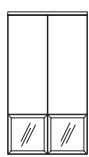

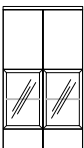

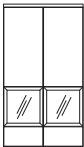
**SPECTRUM**

<p><b>Éléments suspendus 7 unités</b> 123,2 cm de haut, 33,0 ou 45,0 cm de profondeur</p> <p><b>Suppléments de prix pour ...</b></p> <p>... corps dans la catégorie de prix II: voir pages 98-101</p> <p>... façades en Design Lisse (A) dans la catégorie de prix II: voir pages 102-103</p> <p>... façades en Design Verre laqué sur la face arrière (B): voir page 104</p> <p>... façades en Design Lamelle (C): voir page 105</p> <p>... façades en Design Verre (D) – remplissage: voir page 106</p> <p>... façades en Design Verre (D) – cadre en aluminium revêtu de placage: voir page 106</p> <p>... tiroirs (au lieu d'abattants): voir page 106</p> <p><b>Remarque importante:</b> Les plateaux supérieurs sont indispensables et doivent être commandés séparément (voir pages 84-85)!</p> <p>La plupart des éléments, lowboards, buffets bas et buffets hauts ainsi que les meubles indépendants peuvent également être planifiés comme éléments suspendus. Dans ce cas, il faut commander une ferrure d'accrochage en plus du type souhaité.</p> <p>Lors de leur prévision comme éléments suspendus ou éléments superposés: Charge maxi par élément: 40 kg</p>	<p><b>1 porte en Design Lisse (A) et 1 porte en verre en Design Verre (D)</b></p> 				
		<b>Largeur</b>	<b>Référence</b>		<b>Catégorie de prix I</b>
	<b>33,0 cm de profondeur</b>	35,2 cm – comme illustré	Ferrures de porte à gauche <b>5602161</b>	Ferrures de porte à droite <b>5602162</b>	-
		52,8 cm	<b>5603161</b>	<b>5603162</b>	-
	<b>45,0 cm de profondeur</b>	35,2 cm – comme illustré	<b>5602261</b>	<b>5602262</b>	-
		52,8 cm	<b>5603261</b>	<b>5603262</b>	-
	<p><b>2 portes en Design Lisse (A) et 2 portes en verre en Design Verre (D)</b></p> 				
		<b>Largeur</b>	<b>Référence</b>		<b>Catégorie de prix I</b>
	<b>33,0 cm de profondeur</b>	70,4 cm – comme illustré	<b>5604161</b>		-
		105,6 cm	<b>5606161</b>		-
<b>45,0 cm de profondeur</b>	70,4 cm – comme illustré	<b>5604261</b>		-	
	105,6 cm	<b>5606261</b>		-	
<p><b>1 porte en Design Lisse (A) et 1 porte en verre en Design Verre (D)</b></p> 					
	<b>Largeur</b>	<b>Référence</b>		<b>Catégorie de prix I</b>	
<b>33,0 cm de profondeur</b>	35,2 cm – comme illustré	Ferrures de porte à gauche <b>5602167</b>	Ferrures de porte à droite <b>5602168</b>	-	
	35,2 cm – comme illustré	<b>5602267</b>	<b>5602268</b>	-	
<b>45,0 cm de profondeur</b>	35,2 cm – comme illustré	<b>5602267</b>	<b>5602268</b>	-	
	35,2 cm – comme illustré	<b>5602267</b>	<b>5602268</b>	-	
<p><b>2 portes en Design Lisse (A) et 2 portes en verre en Design Verre (D)</b></p> 					
	<b>Largeur</b>	<b>Référence</b>		<b>Catégorie de prix I</b>	
<b>33,0 cm de profondeur</b>	70,4 cm – comme illustré	<b>5604164</b>		-	
	70,4 cm – comme illustré	<b>5604264</b>		-	
<b>45,0 cm de profondeur</b>	70,4 cm – comme illustré	<b>5604264</b>		-	
	70,4 cm – comme illustré	<b>5604264</b>		-	



<p><b>Éléments suspendus 7 unités</b> 123,2 cm de haut, 33,0 ou 45,0 cm de profondeur</p> <p><b>Suppléments de prix pour ...</b></p> <p>... corps dans la catégorie de prix II: voir pages 98-101</p> <p>... façades en Design Lisse (A) dans la catégorie de prix II: voir pages 102-103</p> <p>... façades en Design Verre laqué sur la face arrière (B): voir page 104</p> <p>... façades en Design Lamelle (C): voir page 105</p> <p>... façades en Design Verre (D) – remplissage: voir page 106</p> <p>... façades en Design Verre (D) – cadre en aluminium revêtu de placage: voir page 106</p> <p>... tiroirs (au lieu d'abattants): voir page 106</p> <p><b>Remarque importante:</b> Les plateaux supérieurs sont indispensables et doivent être commandés séparément (voir pages 84-85)!</p> <p>La plupart des éléments, lowboards, buffets bas et buffets hauts ainsi que les meubles indépendants peuvent également être planifiés comme éléments suspendus. Dans ce cas, il faut commander une ferrure d'accrochage en plus du type souhaité.</p>	<p><b>1 porte et 1 tiroir en Design Lisse (A) ainsi que 1 porte en verre en Design Verre (D)</b></p> 				
		<b>Largeur</b>	<b>Référence</b>		<b>Catégorie de prix I</b>
	<b>33,0 cm de profondeur</b>	35,2 cm – comme illustré	Ferrures de porte à gauche <b>5602165</b>	Ferrures de porte à droite <b>5602166</b>	-
		52,8 cm	<b>5603165</b>	<b>5603166</b>	-
	<b>45,0 cm de profondeur</b>	35,2 cm – comme illustré	<b>5602265</b>	<b>5602266</b>	-
		52,8 cm	<b>5603265</b>	<b>5603266</b>	-
	<p><b>2 portes et 2 tiroirs en Design Lisse (A) ainsi que 2 portes en verre en Design Verre (D)</b></p> 				
		<b>Largeur</b>	<b>Référence</b>		<b>Catégorie de prix I</b>
	<b>33,0 cm de profondeur</b>	70,4 cm – comme illustré	<b>5604162</b>		-
		105,6 cm	<b>5606162</b>		-
<b>45,0 cm de profondeur</b>	70,4 cm – comme illustré	<b>5604262</b>		-	
	105,6 cm	<b>5606262</b>		-	
<p><b>1 porte et 1 tiroir en Design Lisse (A) ainsi que 1 porte en verre en Design Verre (D)</b></p> 					
	<b>Largeur</b>	<b>Référence</b>		<b>Catégorie de prix I</b>	
<b>33,0 cm de profondeur</b>	35,2 cm – comme illustré	Ferrures de porte à gauche <b>5602171</b>	Ferrures de porte à droite <b>5602172</b>	-	
	35,2 cm – comme illustré	<b>5602271</b>	<b>5602272</b>	-	
<p><b>2 portes et 2 tiroirs en Design Lisse (A) ainsi que 2 portes en verre en Design Verre (D)</b></p> 					
	<b>Largeur</b>	<b>Référence</b>		<b>Catégorie de prix I</b>	
<b>33,0 cm de profondeur</b>	70,4 cm – comme illustré	<b>5604163</b>		-	
	70,4 cm – comme illustré	<b>5604263</b>		-	

Lors de leur prévision comme éléments suspendus ou éléments superposés:  
Charge maxi par élément: 40 kg



<b>Tablettes – derrière portes et abattants 3 unités</b> 1,9 cm d'épaisseur (2,9 cm d'épaisseur pour une largeur de 105,6 cm)  Profondeurs: 27,5 cm (pour une profondeur de 33,0 cm) ou 39,5 cm (pour une profondeur de 45,0 cm)	 pour une largeur de 35,2 cm		 pour une largeur de 52,8 cm		
		pour une prof. de 33,0 cm	pour une prof. de 45,0 cm	pour une prof. de 33,0 cm	pour une prof. de 45,0 cm
		<b>13000212</b>	<b>13000222</b>	<b>13000312</b>	<b>13000322</b>
	Cat. de prix	-	-	-	-
	I	-	-	-	-
	II	-	-	-	-
	 pour une largeur de 70,4 cm		 pour une largeur de 105,6 cm		
		pour une prof. de 33,0 cm	pour une prof. de 45,0 cm	pour une prof. de 33,0 cm	pour une prof. de 45,0 cm
		<b>13000412</b>	<b>13000422</b>	<b>13000612</b>	<b>13000622</b>
	Cat. de prix	-	-	-	-
	I	-	-	-	-
	II	-	-	-	-

## Tablettes en verre – derrière portes

<b>Tablettes en verre (verre clair) – derrière portes</b> 0,8 cm d'épaisseur  Profondeurs: 26,4 cm (pour une profondeur de 33,0 cm) ou 38,4 cm (pour une profondeur de 45,0 cm)	  						
		pour une largeur de 35,2 cm		pour une largeur de 52,8 cm		pour une largeur de 70,4 cm	
		pour une prof. de 33,0 cm	pour une prof. de 45,0 cm	pour une prof. de 33,0 cm	pour une prof. de 45,0 cm	pour une prof. de 33,0 cm	pour une prof. de 45,0 cm
	Verre clair	<b>13000213</b>	<b>13000223</b>	<b>13000313</b>	<b>13000323</b>	<b>13000414</b>	<b>13000424</b>
	-	-	-	-	-	-	

## Habillages pour solutions en angle

Plateaux supérieurs et plateaux de socle pour solutions en angle: voir pages 84-86

<b>Habillages pour solutions en angle</b> Si les compositions Spectrum sont prévus en angle à l'aide d'éléments, il est possible de prévoir un habillage pour solutions en angle. Il est alors indispensable de prévoir dans l'angle des éléments d'une même hauteur.									
		pour une hauteur de 2 unités (35,2 cm de haut)	pour une hauteur de 3 unités (52,8 cm de haut)	pour une hauteur de 4 unités (70,4 cm de haut)	pour une hauteur de 6 unités (105,6 cm de haut)	pour une hauteur de 7 unités (123,2 cm de haut)	pour une hauteur de 8 unités (140,8 cm de haut)	pour une hauteur de 10 unités (176,0 cm de haut)	pour une hauteur de 12 unités (211,2 cm de haut)
		<b>24002000</b>	<b>24003000</b>	<b>24004000</b>	<b>24006000</b>	<b>24007000</b>	<b>24008000</b>	<b>24010000</b>	<b>24012000</b>
Cat. de prix	-	-	-	-	-	-	-	-	
I	-	-	-	-	-	-	-	-	
II	-	-	-	-	-	-	-	-	

# Fonds à insérer pour corps derrière portes avec cadre en aluminium

## Fonds à insérer en Design Lisse (A) pour corps derrière portes avec cadre en aluminium

1,3 cm d'épaisseur

Fonds à insérer utilisable dans les corps derrière les portes avec cadre en aluminium. Des tablettes peuvent être placées librement. Un montage ultérieur d'un fond est possible.



Fond à insérer en Design Lisse (A)

		pour une hauteur de 2 unités (31,2 cm de haut)	pour une hauteur de 3 unités (48,8 cm de haut)	pour une hauteur de 4 unités (66,4 cm de haut)	pour une hauteur de 6 unités (101,6 cm de haut)		
pour une largeur de 35,2 cm	Cat. de prix I	14020200	14030200	14040200	14060200	-	-
	II	-	-	-	-	-	-
pour une largeur de 52,8 cm	Cat. de prix I	X		14030300	14040300	14060300	-
	II			-	-	-	-
pour une largeur de 70,4 cm	Cat. de prix I	X		14040400	14060400	-	-
	II			-	-	-	-

## Fonds à insérer en Design Verre laqué sur la face arrière (B) ou en Design Lamelle (C) pour corps derrière portes avec cadre en aluminium

0,3 cm d'épaisseur en Design Verre laqué sur la face arrière (B) resp. 1,2 cm d'épaisseur en Design Lamelle (C)

Fonds à insérer utilisable dans les corps derrière les portes avec cadre en aluminium. Des tablettes peuvent être placées librement. Un montage ultérieur d'un fond est possible.



Fond à insérer en Design Verre laqué sur la face arrière (B)



Fond à insérer en Design Lamelle (C)

		pour une hauteur de 2 unités (31,2 cm de haut)	pour une hauteur de 3 unités (48,8 cm de haut)	pour une hauteur de 4 unités (66,4 cm de haut)	pour une hauteur de 6 unités (101,6 cm de haut)	pour une hauteur de 2 unités (31,2 cm de haut)	pour une hauteur de 3 unités (48,8 cm de haut)	pour une hauteur de 4 unités (66,4 cm de haut)	pour une hauteur de 6 unités (101,6 cm de haut)
pour une largeur de 35,2 cm	Cat. de prix I	14020201	14030201	14040201	14060201	14020202	14030202	14040202	14060202
	II	-	-	-	-	-	-	-	-
pour une largeur de 52,8 cm	Cat. de prix I	X		14030301	14040301	14060301	X		14060302
	II			-	-	-			-
pour une largeur de 70,4 cm	Cat. de prix I	X		14040401	14060401	X		14040402	14060402
	II			-	-			-	-

## Éléments intermédiaires ouverts en Design Lisse (A)

33,0 ou 45,0 cm de profondeur

Éléments intermédiaires ouverts composés d'une tablette supérieure et inférieure, d'un côté ainsi que d'un fond; à monter entre deux corps.

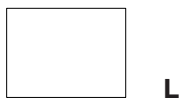

Élément intermédiaire ouvert en Design Lisse (A)

		35,2 cm de haut		52,8 cm de haut			
		33,0 cm de profondeur	45,0 cm de profondeur	33,0 cm de profondeur	45,0 cm de profondeur		
35,2 cm de large	Cat. de prix	41122110 L 41122120 R	41122210 L 41122220 R	41132110 L 41132120 R	41132210 L 41132220 R		
	I II	- -	- -	- -	- -		
52,8 cm de large	Cat. de prix	41123110 L 41123120 R	41123210 L 41123220 R	41133110 L 41133120 R	41133210 L 41133220 R		
	I II	- -	- -	- -	- -		

## Éléments intermédiaires ouverts en Design Verre laqué sur la face arrière (B) ou en Design Lamelle (C)

33,0 ou 45,0 cm de profondeur

Éléments intermédiaires ouverts composés d'une tablette supérieure et inférieure, d'un côté ainsi que d'un fond; à monter entre deux corps.

Remarque: Pour l'élément intermédiaire ouvert en Design Lamelle (C), seuls le fond et le côté sont en Design Lamelle (C).

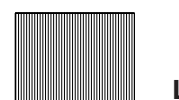

Élément intermédiaire ouvert en Design Verre laqué sur la face arrière (B)

Élément intermédiaire ouvert en Design Lamelle (C)

		35,2 cm de haut		52,8 cm de haut		35,2 cm de haut		52,8 cm de haut	
		33,0 cm de profondeur	45,0 cm de profondeur	33,0 cm de profondeur	45,0 cm de profondeur	33,0 cm de profondeur	45,0 cm de profondeur	33,0 cm de profondeur	45,0 cm de profondeur
35,2 cm de large	Cat. de prix	41222110 L 41222120 R	41222210 L 41222220 R	41232110 L 41232120 R	41232210 L 41232220 R	41322110 L 41322120 R	41322210 L 41322220 R	41332110 L 41332120 R	41332210 L 41332220 R
	I II	- -	- -	- -	- -	- -	- -	- -	- -
52,8 cm de large	Cat. de prix	41223110 L 41223120 R	41223210 L 41223220 R	41233110 L 41233120 R	41233210 L 41233220 R	41323110 L 41323120 R	41323210 L 41323220 R	41333110 L 41333120 R	41333210 L 41333220 R
	I II	- -	- -	- -	- -	- -	- -	- -	- -

# Plateaux supérieurs

Les plateaux de socle et les pieds sont optionnels et peuvent être commandés séparément; voir pages 86-87

**Les plateaux supérieurs** (au choix dans une finition en bois / en laqué ou en verre laqué sur face arrière) **sont indispensables et doivent être commandés séparément. Si aucune mention n'est indiquée sur la commande, des plateaux supérieurs d'une épaisseur de 2,8 cm dans une finition en bois / en laqué sont livrés.**

Tous les éléments, lowboards et buffets bas et hauts doivent être équipés d'un plateau supérieur. Si plusieurs éléments sont prévus les uns à côté des autres, il est possible de prévoir un plateau supérieur d'un seul tenant. Les plateaux supérieurs sont d'un seul tenant jusqu'à une largeur maximale de 211,2 cm.

## Plateaux supérieurs dans une finition en bois / en laqué (plateau supérieur standard) 2,8 cm d'épaisseur; 33,0 ou 45,0 cm de profondeur



		pour une largeur de 35,2 cm		pour une largeur de 52,8 cm		pour une largeur de 70,4 cm		pour une largeur de 88,0 cm	
		33,0 cm de profondeur	45,0 cm de profondeur	33,0 cm de profondeur	45,0 cm de profondeur	33,0 cm de profondeur	45,0 cm de profondeur	33,0 cm de profondeur	45,0 cm de profondeur
		<b>15000211</b>	<b>15000221</b>	<b>15000311</b>	<b>15000321</b>	<b>15000411</b>	<b>15000421</b>	<b>15000511</b>	<b>15000521</b>
Cat. de prix		-	-	-	-	-	-	-	-
I		-	-	-	-	-	-	-	-
II		-	-	-	-	-	-	-	-
		pour une largeur de 105,6 cm		pour une largeur de 123,2 cm		pour une largeur de 140,8 cm		pour une largeur de 158,4 cm	
		33,0 cm de profondeur	45,0 cm de profondeur	33,0 cm de profondeur	45,0 cm de profondeur	33,0 cm de profondeur	45,0 cm de profondeur	33,0 cm de profondeur	45,0 cm de profondeur
		<b>15000611</b>	<b>15000621</b>	<b>15000711</b>	<b>15000721</b>	<b>15000811</b>	<b>15000821</b>	<b>15000911</b>	<b>15000921</b>
Cat. de prix		-	-	-	-	-	-	-	-
I		-	-	-	-	-	-	-	-
II		-	-	-	-	-	-	-	-
		pour une largeur de 176,0 cm		pour une largeur de 193,6 cm		pour une largeur de 211,2 cm		Extension du plateau pour solutions en angle	
		33,0 cm de profondeur	45,0 cm de profondeur	33,0 cm de profondeur	45,0 cm de profondeur	33,0 cm de profondeur	45,0 cm de profondeur	pour toutes les profondeurs	
		<b>15001011</b>	<b>15001021</b>	<b>15001111</b>	<b>15001121</b>	<b>15001211</b>	<b>15001221</b>	<b>75200000</b>	
Cat. de prix		-	-	-	-	-	-	-	
I		-	-	-	-	-	-	-	
II		-	-	-	-	-	-	-	

## Plateaux supérieurs dans une finition en bois / en laqué 1,0 cm d'épaisseur; 33,0 ou 45,0 cm de profondeur



		pour une largeur de 35,2 cm		pour une largeur de 52,8 cm		pour une largeur de 70,4 cm		pour une largeur de 88,0 cm	
		33,0 cm de profondeur	45,0 cm de profondeur	33,0 cm de profondeur	45,0 cm de profondeur	33,0 cm de profondeur	45,0 cm de profondeur	33,0 cm de profondeur	45,0 cm de profondeur
		<b>15000212</b>	<b>15000222</b>	<b>15000312</b>	<b>15000322</b>	<b>15000412</b>	<b>15000422</b>	<b>15000512</b>	<b>15000522</b>
Cat. de prix		-	-	-	-	-	-	-	-
I		-	-	-	-	-	-	-	-
II		-	-	-	-	-	-	-	-
		pour une largeur de 105,6 cm		pour une largeur de 123,2 cm		pour une largeur de 140,8 cm		pour une largeur de 158,4 cm	
		33,0 cm de profondeur	45,0 cm de profondeur	33,0 cm de profondeur	45,0 cm de profondeur	33,0 cm de profondeur	45,0 cm de profondeur	33,0 cm de profondeur	45,0 cm de profondeur
		<b>15000612</b>	<b>15000622</b>	<b>15000712</b>	<b>15000722</b>	<b>15000812</b>	<b>15000822</b>	<b>15000912</b>	<b>15000922</b>
Cat. de prix		-	-	-	-	-	-	-	-
I		-	-	-	-	-	-	-	-
II		-	-	-	-	-	-	-	-
		pour une largeur de 176,0 cm		pour une largeur de 193,6 cm		pour une largeur de 211,2 cm		Extension du plateau pour solutions en angle	
		33,0 cm de profondeur	45,0 cm de profondeur	33,0 cm de profondeur	45,0 cm de profondeur	33,0 cm de profondeur	45,0 cm de profondeur	pour toutes les profondeurs	
		<b>15001012</b>	<b>15001022</b>	<b>15001112</b>	<b>15001122</b>	<b>15001212</b>	<b>15001222</b>	<b>75100000</b>	
Cat. de prix		-	-	-	-	-	-	-	
I		-	-	-	-	-	-	-	
II		-	-	-	-	-	-	-	

**Les plateaux supérieurs** (au choix dans une finition en bois / en laqué ou en verre laqué sur face arrière) **sont indispensables et doivent être commandés séparément. Si aucune mention n'est indiquée sur la commande, des plateaux supérieurs d'une épaisseur de 2,8 cm dans une finition en bois / en laqué sont livrés.**

Tous les éléments, lowboards et buffets bas et hauts doivent être équipés d'un plateau supérieur. Si plusieurs éléments sont prévus les uns à côté des autres, il est possible de prévoir un plateau supérieur d'un seul tenant. Les plateaux supérieurs sont d'un seul tenant jusqu'à une largeur maximale de 211,2 cm.

## Plateaux supérieurs en verre laqué sur la face arrière

0,8 cm d'épaisseur; 33,0 ou 45,0 cm de profondeur



		pour une largeur de 35,2 cm		pour une largeur de 52,8 cm		pour une largeur de 70,4 cm		pour une largeur de 88,0 cm	
		33,0 cm de profondeur	45,0 cm de profondeur	33,0 cm de profondeur	45,0 cm de profondeur	33,0 cm de profondeur	45,0 cm de profondeur	33,0 cm de profondeur	45,0 cm de profondeur
		<b>15000213</b>	<b>15000223</b>	<b>15000313</b>	<b>15000323</b>	<b>15000413</b>	<b>15000423</b>	<b>15000513</b>	<b>15000523</b>
Cat. de prix		-	-	-	-	-	-	-	-
I		-	-	-	-	-	-	-	-
II		-	-	-	-	-	-	-	-
		pour une largeur de 105,6 cm		pour une largeur de 123,2 cm		pour une largeur de 140,8 cm		pour une largeur de 158,4 cm	
		33,0 cm de profondeur	45,0 cm de profondeur	33,0 cm de profondeur	45,0 cm de profondeur	33,0 cm de profondeur	45,0 cm de profondeur	33,0 cm de profondeur	45,0 cm de profondeur
		<b>15000613</b>	<b>15000623</b>	<b>15000713</b>	<b>15000723</b>	<b>15000813</b>	<b>15000823</b>	<b>15000913</b>	<b>15000923</b>
Cat. de prix		-	-	-	-	-	-	-	-
I		-	-	-	-	-	-	-	-
II		-	-	-	-	-	-	-	-
		pour une largeur de 176,0 cm		pour une largeur de 193,6 cm		pour une largeur de 211,2 cm		Extension du plateau pour solutions en angle (non disponible en marble black et marble white)	
		33,0 cm de profondeur	45,0 cm de profondeur	33,0 cm de profondeur	45,0 cm de profondeur	33,0 cm de profondeur	45,0 cm de profondeur	pour toutes les profondeurs	
		<b>15001013</b>	<b>15001023</b>	<b>15001113</b>	<b>15001123</b>	<b>15001213</b>	<b>15001223</b>	<b>75300000</b>	
Cat. de prix		-	-	-	-	-	-	-	
I		-	-	-	-	-	-	-	
II		-	-	-	-	-	-	-	

## Ferrures d'accrochage

Si les éléments sont prévus comme éléments suspendus, il est nécessaire de commander une **ferrure d'accrochage**.

Si des éléments sont superposés, il n'est nécessaire de commander une ferrure d'accrochage pour le(s) élément(s) reposant sur un autre que lorsque l'élément superposé a une largeur supérieure à celle de celui reposant sur le sol ou s'il est décalé.

### Ferrure d'accrochage

		pour une largeur de 35,2 cm		pour une largeur de 52,8 cm		pour une largeur de 70,4 cm		pour une largeur de 88,0 cm	
		<b>4352</b>		<b>4528</b>		<b>4704</b>		<b>4880</b>	
		-		-		-		-	
		pour une largeur de 105,6 cm		pour une largeur de 123,2 cm		pour une largeur de 140,8 cm		pour une largeur de 158,4 cm	
		<b>4105</b>		<b>4123</b>		<b>4140</b>		<b>4158</b>	
		-		-		-		-	
		pour une largeur de 176,0 cm		pour une largeur de 193,6 cm		pour une largeur de 211,2 cm			
		<b>4176</b>		<b>4193</b>		<b>4211</b>			
		-		-		-			

# Plateaux de socle

Les plateaux de socle et les pieds sont optionnels et peuvent être commandés séparément; voir pages 86-87

Les plateaux de socle sont optionnels et peuvent être commandés séparément.

Tous les éléments, lowboards et buffets bas et hauts peuvent être équipés d'un plateau de socle complémentaire. Si plusieurs éléments sont prévus les uns à côté des autres, il est possible de prévoir un plateau de socle d'un seul tenant. Les plateaux de socle sont d'un seul tenant jusqu'à une largeur maximale de 211,2 cm.

## Plateaux de socle dans une finition en bois / en laqué

2,8 cm d'épaisseur; 33,0 ou 45,0 cm de profondeur



		pour une largeur de 35,2 cm		pour une largeur de 52,8 cm		pour une largeur de 70,4 cm		pour une largeur de 88,0 cm	
		33,0 cm de profondeur	45,0 cm de profondeur	33,0 cm de profondeur	45,0 cm de profondeur	33,0 cm de profondeur	45,0 cm de profondeur	33,0 cm de profondeur	45,0 cm de profondeur
		<b>16000211</b>	<b>16000221</b>	<b>16000311</b>	<b>16000321</b>	<b>16000411</b>	<b>16000421</b>	<b>16000511</b>	<b>16000521</b>
Cat. de prix	I	-	-	-	-	-	-	-	-
	II	-	-	-	-	-	-	-	-
		pour une largeur de 105,6 cm		pour une largeur de 123,2 cm		pour une largeur de 140,8 cm		pour une largeur de 158,4 cm	
		33,0 cm de profondeur	45,0 cm de profondeur	33,0 cm de profondeur	45,0 cm de profondeur	33,0 cm de profondeur	45,0 cm de profondeur	33,0 cm de profondeur	45,0 cm de profondeur
		<b>16000611</b>	<b>16000621</b>	<b>16000711</b>	<b>16000721</b>	<b>16000811</b>	<b>16000821</b>	<b>16000911</b>	<b>16000921</b>
Cat. de prix	I	-	-	-	-	-	-	-	-
	II	-	-	-	-	-	-	-	-
		pour une largeur de 176,0 cm		pour une largeur de 193,6 cm		pour une largeur de 211,2 cm		Extension du plateau pour solutions en angle	
		33,0 cm de profondeur	45,0 cm de profondeur	33,0 cm de profondeur	45,0 cm de profondeur	33,0 cm de profondeur	45,0 cm de profondeur	pour toutes les profondeurs	
		<b>16001011</b>	<b>16001021</b>	<b>16001111</b>	<b>16001121</b>	<b>16001211</b>	<b>16001221</b>	<b>75500000</b>	
Cat. de prix	I	-	-	-	-	-	-	-	
	II	-	-	-	-	-	-	-	

## Plateaux de socle dans une finition en bois / en laqué

1,0 cm d'épaisseur; 33,0 ou 45,0 cm de profondeur



		pour une largeur de 35,2 cm		pour une largeur de 52,8 cm		pour une largeur de 70,4 cm		pour une largeur de 88,0 cm	
		33,0 cm de profondeur	45,0 cm de profondeur	33,0 cm de profondeur	45,0 cm de profondeur	33,0 cm de profondeur	45,0 cm de profondeur	33,0 cm de profondeur	45,0 cm de profondeur
		<b>16000212</b>	<b>16000222</b>	<b>16000312</b>	<b>16000322</b>	<b>16000412</b>	<b>16000422</b>	<b>16000512</b>	<b>16000522</b>
Cat. de prix	I	-	-	-	-	-	-	-	-
	II	-	-	-	-	-	-	-	-
		pour une largeur de 105,6 cm		pour une largeur de 123,2 cm		pour une largeur de 140,8 cm		pour une largeur de 158,4 cm	
		33,0 cm de profondeur	45,0 cm de profondeur	33,0 cm de profondeur	45,0 cm de profondeur	33,0 cm de profondeur	45,0 cm de profondeur	33,0 cm de profondeur	45,0 cm de profondeur
		<b>16000612</b>	<b>16000622</b>	<b>16000712</b>	<b>16000722</b>	<b>16000812</b>	<b>16000822</b>	<b>16000912</b>	<b>16000922</b>
Cat. de prix	I	-	-	-	-	-	-	-	-
	II	-	-	-	-	-	-	-	-
		pour une largeur de 176,0 cm		pour une largeur de 193,6 cm		pour une largeur de 211,2 cm		Extension du plateau pour solutions en angle	
		33,0 cm de profondeur	45,0 cm de profondeur	33,0 cm de profondeur	45,0 cm de profondeur	33,0 cm de profondeur	45,0 cm de profondeur	pour toutes les profondeurs	
		<b>16001012</b>	<b>16001022</b>	<b>16001112</b>	<b>16001122</b>	<b>16001212</b>	<b>16001222</b>	<b>75400000</b>	
Cat. de prix	I	-	-	-	-	-	-	-	
	II	-	-	-	-	-	-	-	

**Les pieds sont optionnels et peuvent être commandés séparément.**

Tous les éléments, lowboards et buffets bas et hauts peuvent être prévus sur des pieds complémentaires. Dans ce cas, les pieds réglables ne sont pas livrés.

**Pieds droits BU 06 (lot de 4)**

15,0 cm de haut; pour toutes les profondeurs;  
au choix en métal noir ou blanc pur

**Veillez indiquer clairement la finition souhaitée sur la commande!**



0081005

## Montants

<p><b>Montants</b> 2,8 cm d'épaisseur; 30,3 cm de profondeur</p> <p>Montants y compris réglage de socle d'une hauteur de 1,8 cm</p> <p>Veuillez respecter lors de chaque étude un espace de 2,5 cm vers le plafond et sur le côté pour le montage!</p>							
		<b>6 unités</b> (110,3 cm de haut)	<b>7 unités</b> (127,9 cm de haut)	<b>8 unités</b> (145,5 cm de haut)	<b>9 unités</b> (163,1 cm de haut)	<b>10 unités</b> (180,7 cm de haut)	<b>12 unités</b> (215,9 cm de haut)
	Cat. de prix I II	31106001 - -	31107001 - -	31108001 - -	31109001 - -	31110001 - -	31112001 - -

## Montants à poser

<p><b>Montants à poser</b> 2,8 cm d'épaisseur; 30,3 cm de profondeur</p> <p>A poser sur les éléments. Les montants à poser sont raccourcis gratuitement – en fonction de l'épaisseur du plateau supérieur choisi – à la hauteur appropriée.</p> <p>Veuillez respecter lors de chaque étude un espace de 2,5 cm vers le plafond et sur le côté pour le montage!</p>							
		pour une hauteur de 6 unités	pour une hauteur de 7 unités	pour une hauteur de 8 unités	pour une hauteur de 9 unités	pour une hauteur de 10 unités	pour une hauteur de 12 unités
	Cat. de prix I II	31306001 - -	31307001 - -	31308001 - -	31309001 - -	31310001 - -	31312001 - -



## Montants suspendus

<p><b>Montants suspendus</b> 2,8 cm d'épaisseur; 30,3 cm de profondeur</p> <p>Veuillez respecter lors de chaque étude un espace de 2,5 cm vers le plafond et sur le côté pour le montage!</p> <p>Les montants suspendus doivent impérativement être montés sur une maçonnerie absolument solide. Les cloisons en carton plâtre ou en maçonnerie légère ne sont pas adaptées.</p>							
		<b>6 unités</b> (108,4 cm de haut)	<b>7 unités</b> (126,0 cm de haut)	<b>8 unités</b> (143,6 cm de haut)	<b>9 unités</b> (161,2 cm de haut)	<b>10 unités</b> (178,8 cm de haut)	
	Cat. de prix I II	31206001 - -	31207001 - -	31208001 - -	31209001 - -	31210001 - -	



## Tablettes en bois pour montants

SPECTRUM

<b>Tablettes en bois pour montants</b> 1,2 ou 2,8 cm d'épaisseur; 30,2 cm de profondeur  Tablettes d'une épaisseur de 1,2 cm ne peuvent pas être prévues tout en bas et tout en haut dans une colonne entre montants.  <b>Tablette façonnée pour montants</b> 2,8 cm d'épaisseur; 21,9:30,3 cm de profondeur	 35,2 cm de large   52,8 cm de large				Tablette façonnée  R	
		1,2 cm d'épaisseur	2,8 cm d'épaisseur	1,2 cm d'épaisseur	2,8 cm d'épaisseur	35,2 cm de large
	Cat. de prix I II	32600021 - -	32100021 - -	32600031 - -	32100031 - -	32200021 L 32300021 R - -

## Tablettes en bois pour montants devant fond de niche

<b>Tablettes en bois pour montants devant fond de niche</b> 1,2 ou 2,8 cm d'épaisseur; 28,0 cm de profondeur  Tablettes d'une épaisseur de 1,2 cm ne peuvent pas être prévues tout en bas et tout en haut dans une colonne entre montants.	 35,2 cm de large   52,8 cm de large					
		1,2 cm d'épaisseur	2,8 cm d'épaisseur	1,2 cm d'épaisseur	2,8 cm d'épaisseur	
	Cat. de prix I II	32600022 - -	32100022 - -	32600032 - -	32100032 - -	

## Tablettes en bois pour montants – derrière portes

<b>Tablettes en bois pour montants – derrière portes</b> 1,9 cm d'épaisseur; 28,0 cm de profondeur	 35,2 cm de large   52,8 cm de large					
		32400021		32400031		
	Cat. de prix I II	- -		- -		

## Tablettes en verre pour montants – derrière portes

<b>Tablettes en verre (verre clair) pour montants – derrière portes</b> 0,6 cm d'épaisseur; 28,0 cm de profondeur  Si des tablettes en verre pour montants sont prévues, il est nécessaire, pour des raisons de construction, de prévoir des tablettes en bois tout en haut et tout en bas de cette colonne entre montants.	 Verre clair 35,2 cm de large   52,8 cm de large					
		32500021		32500031		
	Cat. de prix I II	- -		- -		

## Plateau de travail

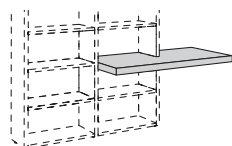
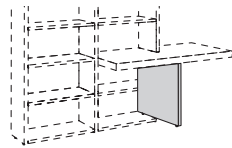
<b>Plateau de travail</b> 3,8 cm d'épaisseur; 45,0 cm de profondeur  		176,0 cm de large
	Cat. de prix I II	34100101 - -
<b>Montant inférieur 4 unités pour plateau de travail</b> 68,4 cm de haut, y compris réglage de socle d'une hauteur de 1,8 cm; 2,8 cm d'épaisseur; 45,0 cm de profondeur  		34204001
	Cat. de prix I II	- -

# Portes pour montants

## Portes 3 – 6 unités

Portes 3 unités = 52,4 cm de haut Portes 4 unités = 70,0 cm de haut Portes 6 unités = 105,2 cm de haut  Epaisseur de la façade: 2,3 cm  à prévoir devant montants		Design Lisse (A)	Design Verre laqué sur la face arrière (B)	Design Lamelle (C)	Design Verre (D)
<b>Portes 3 unités</b>   pour une largeur de 35,2 cm	Cat. de prix I II	21103021 L 21103022 R  - -	21203021 L 21203022 R  - -	21403021 L 21403022 R  - -	21303021 L 21303022 R  - -
 pour une largeur de 52,8 cm	Cat. de prix I II	21103031 L 21103032 R  - -	21203031 L 21203032 R  - -	21403031 L 21403032 R  - -	21303031 L 21303032 R  - -
<b>Portes 4 unités</b>   pour une largeur de 35,2 cm	Cat. de prix I II	21104021 L 21104022 R  - -	21204021 L 21204022 R  - -	21404021 L 21404022 R  - -	21304021 L 21304022 R  - -
 pour une largeur de 52,8 cm	Cat. de prix I II	21104031 L 21104032 R  - -	21204031 L 21204032 R  - -	21404031 L 21404032 R  - -	21304031 L 21304032 R  - -
<b>Portes 6 unités</b>   pour une largeur de 35,2 cm	Cat. de prix I II	21106021 L 21106022 R  - -	21206021 L 21206022 R  - -	21406021 L 21406022 R  - -	21306021 L 21306022 R  - -
 pour une largeur de 52,8 cm	Cat. de prix I II	21106031 L 21106032 R  - -	21206031 L 21206032 R  - -	21406031 L 21406032 R  - -	21306031 L 21306032 R  - -

## Fonds de niche pour montants en Design Lisse (A)

2,2 cm d'épaisseur

Fonds de niche utilisable entre des montants. Des tablettes peuvent être placées librement. Un montage ultérieur d'un fond n'est pas possible. Fonds équipés d'un joint d'étanchéité sur la périphérie.

Lors de la prévision de spots LED intégrés, le fond de niche doit être divisé au niveau des spots. A respecter lors de l'étude!



Fond de niche en Design Lisse (A)

		pour une hauteur de 3 unités	pour une hauteur de 4 unités	pour une hauteur de 6 unités		
pour une largeur de 35,2 cm	Cat. de prix I	<b>33103020</b>	<b>33104020</b>	<b>33106020</b>	-	-
	Cat. de prix II	-	-	-	-	-
pour une largeur de 52,8 cm	Cat. de prix I	<b>33103030</b>	<b>33104030</b>	<b>33106030</b>	-	-
	Cat. de prix II	-	-	-	-	-

## Fonds de niche pour montants en Design Verre laqué sur la face arrière (B) ou en Design Lamelle (C)

2,2 cm d'épaisseur

Fonds de niche utilisable entre des montants. Des tablettes peuvent être placées librement. Un montage ultérieur d'un fond n'est pas possible. Fonds équipés d'un joint d'étanchéité sur la périphérie.

Lors de la prévision de spots LED intégrés, le fond de niche doit être divisé au niveau des spots. A respecter lors de l'étude!

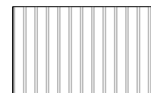

Fond de niche en Design Verre laqué sur la face arrière (B)

Fond de niche en Design Lamelle (C)

		pour une hauteur de 3 unités	pour une hauteur de 4 unités	pour une hauteur de 6 unités	pour une hauteur de 3 unités	pour une hauteur de 4 unités	pour une hauteur de 6 unités
pour une largeur de 35,2 cm	Cat. de prix I	<b>33203020</b>	<b>33204020</b>	<b>33206020</b>	<b>33403020</b>	<b>33404020</b>	<b>33406020</b>
	Cat. de prix II	-	-	-	-	-	-
pour une largeur de 52,8 cm	Cat. de prix I	<b>33203030</b>	<b>33204030</b>	<b>33206030</b>	<b>33403030</b>	<b>33404030</b>	<b>33406030</b>
	Cat. de prix II	-	-	-	-	-	-

# Panneaux TV en Design Lisse (A)

## Panneaux TV en Design Lisse (A)

2,3 cm d'épaisseur (profondeur totale y compris ferrures: 8,3 cm)

Panneaux TV composés de 6 panneaux individuels (dimensions des différents panneaux individuels: voir illustrations) et d'un calfeutrement périphérique, calfeutrement au choix avec éclairage LED; pour libre montage mural. Un changement de finition au sein des différents panneaux individuels est possible (voir page suivante).

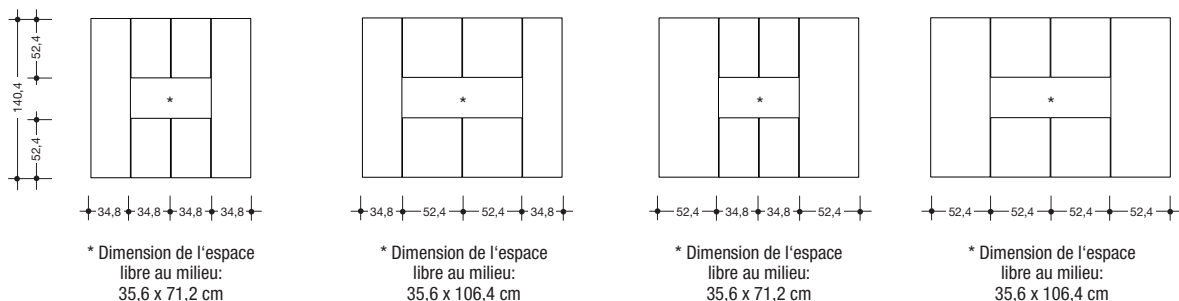

Panneau TV en Design Lisse (A)

		140,8 cm de large	176,0 cm de large	176,0 cm de large	211,2 cm de large
140,4 cm de haut		<b>43008080</b>	<b>43008101</b>	<b>43008102</b>	<b>43008120</b>
	Cat. de prix	-	-	-	-
<b>Eclairage LED pour calfeutrement</b>		Eclairage LED y compris interrupteur au sol. Pour la commande, une télécommande radio est disponible (contre un supplément de prix).			
		pour une largeur de 140,8 cm	pour une largeur de 176,0 cm	pour une largeur de 176,0 cm	pour une largeur de 211,2 cm
Ce produit contient une source lumineuse de classe d'efficacité énergétique D. 12 V.		29,3 W <b>0070151</b>	32,0 W <b>0070152</b>	32,0 W <b>0070152</b>	34,7 W <b>0070153</b>
		-	-	-	-

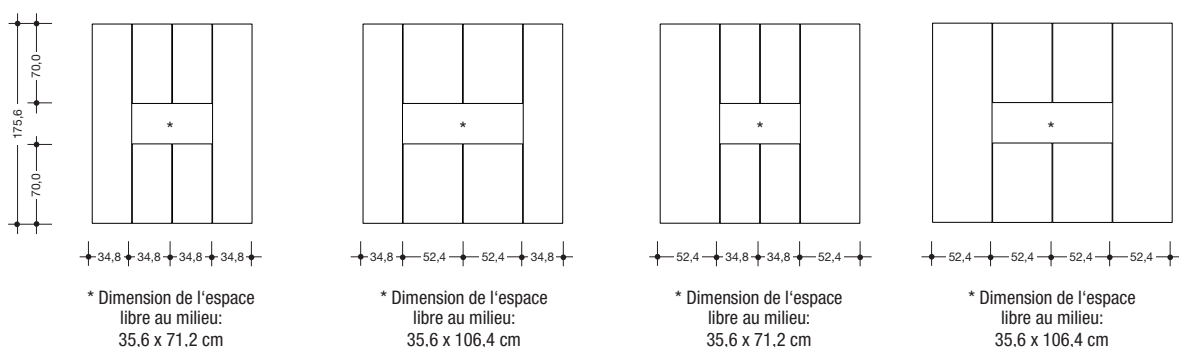

Panneau TV en Design Lisse (A)

		140,8 cm de large	176,0 cm de large	176,0 cm de large	211,2 cm de large
175,6 cm de haut		<b>43010080</b>	<b>43010101</b>	<b>43010102</b>	<b>43010120</b>
	Cat. de prix	-	-	-	-
<b>Eclairage LED pour calfeutrement</b>		Eclairage LED y compris interrupteur au sol. Pour la commande, une télécommande radio est disponible (contre un supplément de prix).			
		pour une largeur de 140,8 cm	pour une largeur de 176,0 cm	pour une largeur de 176,0 cm	pour une largeur de 211,2 cm
Ce produit contient une source lumineuse de classe d'efficacité énergétique D. 12 V.		34,8 W <b>0070154</b>	37,5 W <b>0070155</b>	37,5 W <b>0070155</b>	40,2 W <b>0070156</b>
		-	-	-	-

## Suppléments de prix pour panneaux TV en Design Lisse (A) dans la catégorie de prix II

		35,2 cm de large	52,8 cm de large
pour panneaux TV, 52,4 cm de haut		<b>76103020</b> -	<b>76103030</b> -
pour panneaux TV, 70,0 cm de haut		<b>76104020</b> -	<b>76104030</b> -
pour panneaux TV, 140,4 cm de haut		<b>76108020</b> -	<b>76108030</b> -
pour panneaux TV, 175,6 cm de haut		<b>76110020</b> -	<b>76110030</b> -

## Suppléments de prix pour panneaux TV en Design Verre laqué sur la face arrière (B)

		35,2 cm de large	52,8 cm de large
pour panneaux TV, 52,4 cm de haut	Cat. de prix I II	<b>76203020</b> - -	<b>76203030</b> - -
pour panneaux TV, 70,0 cm de haut	Cat. de prix I II	<b>76204020</b> - -	<b>76204030</b> - -
pour panneaux TV, 140,4 cm de haut	Cat. de prix I II	<b>76208020</b> - -	<b>76208030</b> - -
pour panneaux TV, 175,6 cm de haut	Cat. de prix I II	<b>76210020</b> - -	<b>76210030</b> - -

## Suppléments de prix pour panneaux TV en Design Lamelle (C)

		35,2 cm de large	52,8 cm de large
pour panneaux TV, 52,4 cm de haut	Cat. de prix I II	<b>76303020</b> - -	<b>76303030</b> - -
pour panneaux TV, 70,0 cm de haut	Cat. de prix I II	<b>76304020</b> - -	<b>76304030</b> - -
pour panneaux TV, 140,4 cm de haut	Cat. de prix I II	<b>76308020</b> - -	<b>76308030</b> - -
pour panneaux TV, 175,6 cm de haut	Cat. de prix I II	<b>76310020</b> - -	<b>76310030</b> - -

# Panneaux

## Panneaux en Design Lisse (A)

2,3 cm d'épaisseur  
Panneaux pour libre montage murale



Panneau en Design Lisse (A)

		17,2 cm de haut	34,8 cm de haut	52,4 cm de haut	70,0 cm de haut	105,2 cm de haut	140,4 cm de haut	175,6 cm de haut
34,8 cm de large		<b>44001021</b>	<b>44002021</b>	<b>44003021</b>	<b>44004021</b>	<b>44006021</b>	<b>44008021</b>	<b>44010021</b>
	Cat. de prix I II	- -	- -	- -	- -	- -	- -	- -
52,4 cm de large		<b>44001031</b>	<b>44002031</b>	<b>44003031</b>	<b>44004031</b>	<b>44006031</b>	<b>44008031</b>	<b>44010031</b>
	Cat. de prix I II	- -	- -	- -	- -	- -	- -	- -
70,0 cm de large		<b>44001041</b>	<b>44002041</b>	<b>44003041</b>	<b>44004041</b>	<b>44006041</b>		
	Cat. de prix I II	- -	- -	- -	- -	- -		
105,2 cm de large		<b>44001061</b>	<b>44002061</b>	<b>44003061</b>				
	Cat. de prix I II	- -	- -	- -				

## Panneaux en Design Verre laqué sur la face arrière (B)

2,3 cm d'épaisseur  
Panneaux pour libre montage mural



Panneau en Design Verre laqué sur la face arrière (B)

		17,2 cm de haut	34,8 cm de haut	52,4 cm de haut	70,0 cm de haut	105,2 cm de haut	140,4 cm de haut	175,6 cm de haut
34,8 cm de large		<b>44001022</b>	<b>44002022</b>	<b>44003022</b>	<b>44004022</b>	<b>44006022</b>	<b>44008022</b>	<b>44010022</b>
	Cat. de prix I II	- -	- -	- -	- -	- -	- -	- -
52,4 cm de large		<b>44001032</b>	<b>44002032</b>	<b>44003032</b>	<b>44004032</b>	<b>44006032</b>	<b>44008032</b>	<b>44010032</b>
	Cat. de prix I II	- -	- -	- -	- -	- -	- -	- -
70,0 cm de large		<b>44001042</b>	<b>44002042</b>	<b>44003042</b>	<b>44004042</b>	<b>44006042</b>		
	Cat. de prix I II	- -	- -	- -	- -	- -		
105,2 cm de large		<b>44001062</b>	<b>44002062</b>	<b>44003062</b>				
	Cat. de prix I II	- -	- -	- -				

**Panneaux en Design Lamelle (C)**  
 2,3 cm d'épaisseur  
 Panneaux pour libre montage mural



Panneau en Design Lamelle (C)

		17,2 cm de haut	34,8 cm de haut	52,4 cm de haut	70,0 cm de haut	105,2 cm de haut	140,4 cm de haut	175,6 cm de haut
34,8 cm de large		<b>44001024</b>	<b>44002024</b>	<b>44003024</b>	<b>44004024</b>	<b>44006024</b>	<b>44008024</b>	<b>44010024</b>
	Cat. de prix I II	- -	- -	- -	- -	- -	- -	- -
52,4 cm de large		<b>44001034</b>	<b>44002034</b>	<b>44003034</b>	<b>44004034</b>	<b>44006034</b>	<b>44008034</b>	<b>44010034</b>
	Cat. de prix I II	- -	- -	- -	- -	- -	- -	- -
70,0 cm de large		<b>44001044</b>	<b>44002044</b>	<b>44003044</b>	<b>44004044</b>	<b>44006044</b>		
	Cat. de prix I II	- -	- -	- -	- -	- -		
105,2 cm de large		<b>44001064</b>	<b>44002064</b>	<b>44003064</b>				
	Cat. de prix I II	- -	- -	- -				

## Tablettes en équerre

Les tablettes en équerre ne doivent être montées que sur des maçonneries absolument solides. Les cloisons légères ou en carton plâtre ne sont pas adaptées à ce montage. Veuillez à ce sujet impérativement consulter les informations et consignes du chapitre « Caractéristiques des murs »!

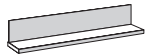
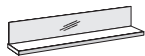
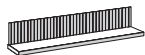
<b>Tablettes en équerre en Design Lisse (A)</b> 20,4 cm de haut; 23,4 cm de profondeur Tablettes en équerre pour libre montage mural Charge maxi: 10 kg		
 Tablette en équerre en Design Lisse (A)		
70,4 cm de large	Cat. de prix I II	<b>42114000</b> - -
105,6 cm de large	Cat. de prix I II	<b>42116000</b> - -
<b>Tablettes en équerre en Design Verre laqué sur la face arrière (B)</b> 20,4 cm de haut; 23,4 cm de profondeur Tablettes en équerre pour libre montage mural Charge maxi: 10 kg		
 Tablette en équerre en Design Verre laqué sur la face arrière (B)		
70,4 cm de large	Cat. de prix I II	<b>42214000</b> - -
105,6 cm de large	Cat. de prix I II	<b>42216000</b> - -
<b>Tablettes en équerre en Design Lamelle (C)</b> 20,4 cm de haut; 23,4 cm de profondeur Tablettes en équerre pour libre montage mural Charge maxi: 10 kg		
 Tablette en équerre en Design Lamelle (C)		
70,4 cm de large	Cat. de prix I II	<b>42314000</b> - -
105,6 cm de large	Cat. de prix I II	<b>42316000</b> - -





## Tablettes murales

<b>Tablettes murales</b> 2,9 cm d'épaisseur; 23,4 cm de profondeur  pour libre montage mural			
		70,4 cm de large	105,6 cm de large
		<b>7024</b>	<b>1024</b>
Cat. de prix I II		- -	- -



# Eclairage

Eclairage LED y compris interrupteur au sol. Pour la commande, une télécommande radio est disponible (contre un supplément de prix).

<p><b>Rampe lumineuse d'ambiance LED</b> pour montage sous des éléments suspendus</p> <p>Montage ultérieur n'est pas possible.</p>  <p>Ce produit contient une source lumineuse de classe d'efficacité énergétique D. 12 V.</p> 	pour une largeur de 35,2 cm	pour une largeur de 52,8 cm	pour une largeur de 70,4 cm	pour une largeur de 105,6 cm
	1,6 W	2,7 W	3,9 W	7,0 W
	<b>0070102</b>	<b>0070103</b>	<b>0070104</b>	<b>0070106</b>
	-	-	-	-
	pour une largeur de 123,2 cm	pour une largeur de 140,8 cm	pour une largeur de 158,4 cm	pour une largeur de 176,0 cm
	7,0 W	9,8 W	9,8 W	12,5 W
<b>0070107</b>	<b>0070108</b>	<b>0070109</b>	<b>0070110</b>	
-	-	-	-	
pour une largeur de 193,6 cm	pour une largeur de 211,2 cm			
12,5 W	15,2 W			
<b>0070111</b>	<b>0070112</b>			
-	-			
<p><b>Spot LED intégré</b> Ø 7,1 cm; pour montage dans des compartiments ouverts et dans des éléments derrière des façades avec cadre en aluminium</p> <p>Montage ultérieur n'est pas possible.</p>  <p>Ce produit contient une source lumineuse de classe d'efficacité énergétique F. 12 V.</p> 	2,9 W			
	7941			
	-			

## Télécommande radio avec changement de température de couleur

L'équipement standard pour la commande de l'éclairage est composé d'un interrupteur au sol placé à l'extérieur des meubles. La température de la couleur des lampes LED est blanc froid lors de l'utilisation de l'interrupteur au sol. Comme autre version, l'équipement d'une télécommande radio 4 canaux est également possible contre paiement d'un supplément de prix. A l'aide de chacun des 4 canaux, il est possible d'allumer et d'éteindre plusieurs lampes. Les 4 canaux sont chacun équipés par touche d'un variateur d'intensité séparé. La température de la couleur de chacun des 4 canaux peut être réglée progressivement du blanc froid (environ 6500 kelvin = réglage de base des lampes LED) au blanc chaud (environ 2700 kelvin). Il est nécessaire de commander une télécommande radio si le blanc chaud est souhaité. De plus, il est possible d'allumer ou d'éteindre tous les canaux à l'aide des touches « Tous allumés » ou « Tous éteints ». La télécommande radio est composée d'un émetteur et d'un récepteur. Si plusieurs récepteurs sont nécessaires pour une étude de mobilier, ceux-ci et le câblage correspondant seront prévus en usine (sans supplément de prix). L'interrupteur au sol n'est pas livré lors de l'utilisation de la télécommande radio.



**2119**

-

# Suppléments de prix pour corps

## Suppléments de prix pour corps dans la catégorie de prix II

	35,2 cm de large		52,8 cm de large		70,4 cm de large		88,0 cm de large	
	pour une prof. de 33,0 cm	pour une prof. de 45,0 cm	pour une prof. de 33,0 cm	pour une prof. de 45,0 cm	pour une prof. de 33,0 cm	pour une prof. de 45,0 cm	pour une prof. de 33,0 cm	pour une prof. de 45,0 cm
pour corps, 2 unités de haut	71102021 -	71102022 -	71102031 -	71102032 -	71102041 -	71102042 -	71102051 -	71102052 -
pour corps, 3 unités de haut	71103021 -	71103022 -	71103031 -	71103032 -	71103041 -	71103042 -	71103051 -	71103052 -
pour corps, 4 unités de haut	71104021 -	71104022 -	71104031 -	71104032 -	71104041 -	71104042 -	71104051 -	71104052 -
pour corps, 6 unités de haut	71106021 -	71106022 -	71106031 -	71106032 -	71106041 -	71106042 -	71106051 -	71106052 -
pour corps, 7 unités de haut	71107021 -	71107022 -	71107031 -	71107032 -	71107041 -	71107042 -	71107051 -	71107052 -
pour corps, 8 unités de haut	71108021 -	71108022 -	71108031 -	71108032 -	71108041 -	71108042 -	71108051 -	71108052 -
pour corps, 10 unités de haut		71110022 -		71110032 -		71110042 -		
pour corps, 12 unités de haut		71112022 -		71112032 -		71112042 -		
	105,6 cm de large		123,2 cm de large		140,8 cm de large			
	pour une prof. de 33,0 cm	pour une prof. de 45,0 cm	pour une prof. de 33,0 cm	pour une prof. de 45,0 cm	pour une prof. de 33,0 cm	pour une prof. de 45,0 cm		
pour corps, 2 unités de haut	71102061 -	71102062 -	71102071 -	71102072 -	71102081 -	71102082 -		
pour corps, 3 unités de haut	71103061 -	71103062 -	71103071 -	71103072 -	71103081 -	71103082 -		
pour corps, 4 unités de haut	71104061 -	71104062 -	71104071 -	71104072 -	71104081 -	71104082 -		
pour corps, 6 unités de haut	71106061 -	71106062 -	71106071 -	71106072 -	71106081 -	71106082 -		
pour corps, 7 unités de haut	71107061 -	71107062 -						
pour corps, 8 unités de haut	71108061 -	71108062 -						

## Suppléments de prix pour corps dans la catégorie de prix II

	158,4 cm de large		176,0 cm de large		193,6 cm de large		211,2 cm de large		
	pour une prof. de 33,0 cm	pour une prof. de 45,0 cm	pour une prof. de 33,0 cm	pour une prof. de 45,0 cm	pour une prof. de 33,0 cm	pour une prof. de 45,0 cm	pour une prof. de 33,0 cm	pour une prof. de 45,0 cm	
pour corps, 2 unités de haut	71102091 -	71102092 -	71102101 -	71102102 -	71102111 -	71102112 -	71102121 -	71102122 -	
pour corps, 3 unités de haut	71103091 -	71103092 -	71103101 -	71103102 -	71103111 -	71103112 -	71103121 -	71103122 -	
pour corps, 4 unités de haut	71104091 -	71104092 -	71104101 -	71104102 -	71104111 -	71104112 -	71104121 -	71104122 -	
pour corps, 6 unités de haut	71106091 -	71106092 -	71106101 -	71106102 -	71106111 -	71106112 -	71106121 -	71106122 -	

## Suppléments de prix pour corps

### Suppléments de prix pour cloisons intermédiaires dans la catégorie de prix II

		pour une prof. de 33,0 cm	pour une prof. de 45,0 cm
pour cloisons intermédiaires, 2 unités de haut		71202001 -	71202002 -
pour cloisons intermédiaires, 3 unités de haut		71203001 -	71203002 -
pour cloisons intermédiaires, 4 unités de haut		71204001 -	71204002 -
pour cloisons intermédiaires, 6 unités de haut		71206001 -	71206002 -
pour cloisons intermédiaires, 7 unités de haut		71207001 -	71207002 -
pour cloisons intermédiaires, 8 unités de haut		71208001 -	71208002 -
pour cloisons intermédiaires, 10 unités de haut		X	71210002 -
pour cloisons intermédiaires, 12 unités de haut		X	71212002 -

### Suppléments de prix pour tablettes de construction et tablettes dans la catégorie de prix II

		pour une largeur de 35,2 cm		pour une largeur de 52,8 cm		pour une largeur de 70,4 cm		pour une largeur de 105,6 cm	
		pour une prof. de 33,0 cm	pour une prof. de 45,0 cm	pour une prof. de 33,0 cm	pour une prof. de 45,0 cm	pour une prof. de 33,0 cm	pour une prof. de 45,0 cm	pour une prof. de 33,0 cm	pour une prof. de 45,0 cm
		71300021 -	71300022 -	71300031 -	71300032 -	71300041 -	71300042 -	71300061 -	71300062 -

**Suppléments de prix pour fonds à insérer en Design Lisse (A)  
dans la catégorie de prix II**

		35,2 cm de large	52,8 cm de large	70,4 cm de large
pour fonds à insérer, 2 unités de haut		71402021 -	<del></del>	<del></del>
pour fonds à insérer, 3 unités de haut		71403021 -	71403031 -	<del></del>
pour fonds à insérer, 4 unités de haut		71404021 -	71404031 -	71404041 -
pour fonds à insérer, 6 unités de haut		71406021 -	71406031 -	71406041 -

**Suppléments de prix pour fonds à insérer en Design Verre laqué sur la face arrière (B)**

		35,2 cm de large	52,8 cm de large	70,4 cm de large
pour fonds à insérer, 2 unités de haut		71402022 - -	<del></del>	<del></del>
pour fonds à insérer, 3 unités de haut	Cat. de prix I II	71403022 - -	71403032 - -	<del></del>
pour fonds à insérer, 4 unités de haut	Cat. de prix I II	71404022 - -	71404032 - -	71404042 - -
pour fonds à insérer, 6 unités de haut	Cat. de prix I II	71406022 - -	71406032 - -	71406042 - -

**Suppléments de prix pour fonds à insérer en Design Lamelle (C)**

		35,2 cm de large	52,8 cm de large	70,4 cm de large
pour fonds à insérer, 2 unités de haut		71402024 - -	<del></del>	<del></del>
pour fonds à insérer, 3 unités de haut	Cat. de prix I II	71403024 - -	71403034 - -	<del></del>
pour fonds à insérer, 4 unités de haut	Cat. de prix I II	71404024 - -	71404034 - -	71404044 - -
pour fonds à insérer, 6 unités de haut	Cat. de prix I II	71406024 - -	71406034 - -	71406044 - -

## Suppléments de prix pour façades en Design Lisse (A) dans la catégorie de prix II

### Suppléments de prix pour portes en Design Lisse (A) dans la catégorie de prix II

		35,2 cm de large	52,8 cm de large	70,4 cm de large
pour portes, 2 unités de haut		<b>72102021</b> -	<del></del>	<del></del>
pour portes, 3 unités de haut		<b>72103021</b> -	<b>72103031</b> -	<del></del>
pour portes, 4 unités de haut		<b>72104021</b> -	<b>72104031</b> -	<b>72104041</b> -
pour portes, 5 unités de haut		<b>72105021</b> -	<b>72105031</b> -	<b>72105041</b> -
pour portes, 6 unités de haut		<b>72106021</b> -	<b>72106031</b> -	<b>72106041</b> -
pour portes, 7 unités de haut		<b>72107021</b> -	<b>72107031</b> -	<b>72107041</b> -
pour portes, 8 unités de haut		<b>72108021</b> -	<b>72108031</b> -	<b>72108041</b> -
pour portes, 9 unités de haut		<b>72109021</b> -	<b>72109031</b> -	<b>72109041</b> -
pour portes, 10 unités de haut		<b>72110021</b> -	<b>72110031</b> -	<b>72110041</b> -
pour portes, 12 unités de haut		<b>72112021</b> -	<b>72112031</b> -	<b>72112041</b> -

### Suppléments de prix pour tiroirs en Design Lisse (A) dans la catégorie de prix II

		35,2 cm de large	52,8 cm de large	70,4 cm de large	105,6 cm de large
		pour toutes les profondeurs	pour toutes les profondeurs	pour toutes les profondeurs	pour toutes les profondeurs
pour tiroirs, 1 unité de haut		<b>72201021</b> -	<b>72201031</b> -	<b>72201041</b> -	<b>72201061</b> -
pour tiroirs, 2 unités de haut		<b>72202021</b> -	<b>72202031</b> -	<b>72202041</b> -	<b>72202061</b> -

**Suppléments de prix pour abattants en Design Lisse (A) dans la catégorie de prix II**

		35,2 cm de large	52,8 cm de large	70,4 cm de large	105,6 cm de large
pour abattants, 2 unités de haut		<b>72302021</b> -	<b>72302031</b> -	<b>72302041</b> -	<b>72302061</b> -
pour abattants, 3 unités de haut		<b>72303021</b> -	<b>72303031</b> -	<b>72303041</b> -	<b>72303061</b> -

## Suppléments de prix pour façades en Design Verre laqué sur la face arrière (B)

### Suppléments de prix pour portes en Design Verre laqué sur la face arrière (B)

		35,2 cm de large	52,8 cm de large	70,4 cm de large
pour portes, 2 unités de haut	Cat. de prix I II	<b>72102022</b> - -	<del> </del>	<del> </del>
pour portes, 3 unités de haut	Cat. de prix I II	<b>72103022</b> - -	<b>72103032</b> - -	<del> </del>
pour portes, 4 unités de haut	Cat. de prix I II	<b>72104022</b> - -	<b>72104032</b> - -	<b>72104042</b> - -
pour portes, 6 unités de haut	Cat. de prix I II	<b>72106022</b> - -	<b>72106032</b> - -	<b>72106042</b> - -
pour portes, 8 unités de haut	Cat. de prix I II	<b>72108022</b> - -	<b>72108032</b> - -	<del> </del>
pour portes, 10 unités de haut	Cat. de prix I II	<b>72110022</b> - -	<b>72110032</b> - -	<del> </del>

### Suppléments de prix pour tiroirs en Design Verre laqué sur la face arrière (B)

		35,2 cm de large	52,8 cm de large	70,4 cm de large	105,6 cm de large
		pour toutes les profondeurs	pour toutes les profondeurs	pour toutes les profondeurs	pour toutes les profondeurs
pour tiroirs, 1 unité de haut	Cat. de prix I II	<b>72201022</b> - -	<b>72201032</b> - -	<b>72201042</b> - -	<b>72201062</b> - -
pour tiroirs, 2 unités de haut	Cat. de prix I II	<b>72202022</b> - -	<b>72202032</b> - -	<b>72202042</b> - -	<b>72202062</b> - -

### Suppléments de prix pour abattants en Design Verre laqué sur la face arrière (B)

		35,2 cm de large	52,8 cm de large	70,4 cm de large	105,6 cm de large
pour abattants, 2 unités de haut	Cat. de prix I II	<b>72302022</b> - -	<b>72302032</b> - -	<b>72302042</b> - -	<b>72302062</b> - -
pour abattants, 3 unités de haut	Cat. de prix I II	<b>72303022</b> - -	<b>72303032</b> - -	<b>72303042</b> - -	<b>72303062</b> - -



Suppléments de prix pour portes en Design Lamelle (C)

		35,2 cm de large	52,8 cm de large	70,4 cm de large
pour portes, 2 unités de haut	Cat. de prix I II	<b>72102024</b> - -	<del> </del>	<del> </del>
pour portes, 3 unités de haut	Cat. de prix I II	<b>72103024</b> - -	<b>72103034</b> - -	<del> </del>
pour portes, 4 unités de haut	Cat. de prix I II	<b>72104024</b> - -	<b>72104034</b> - -	<b>72104044</b> - -
pour portes, 6 unités de haut	Cat. de prix I II	<b>72106024</b> - -	<b>72106034</b> - -	<b>72106044</b> - -
pour portes, 8 unités de haut	Cat. de prix I II	<b>72108024</b> - -	<b>72108034</b> - -	<del> </del>
pour portes, 10 unités de haut	Cat. de prix I II	<b>72110024</b> - -	<b>72110034</b> - -	<del> </del>

Suppléments de prix pour tiroirs en Design Lamelle (C)

		35,2 cm de large	52,8 cm de large	70,4 cm de large	105,6 cm de large
		pour toutes les profondeurs	pour toutes les profondeurs	pour toutes les profondeurs	pour toutes les profondeurs
pour tiroirs, 1 unité de haut	Cat. de prix I II	<b>72201024</b> - -	<b>72201034</b> - -	<b>72201044</b> - -	<b>72201064</b> - -
pour tiroirs, 2 unités de haut	Cat. de prix I II	<b>72202024</b> - -	<b>72202034</b> - -	<b>72202044</b> - -	<b>72202064</b> - -

Suppléments de prix pour abattants en Design Lamelle (C)

		35,2 cm de large	52,8 cm de large	70,4 cm de large	105,6 cm de large
pour abattants, 2 unités de haut	Cat. de prix I II	<b>72302024</b> - -	<b>72302034</b> - -	<b>72302044</b> - -	<b>72302064</b> - -
pour abattants, 3 unités de haut	Cat. de prix I II	<b>72303024</b> - -	<b>72303034</b> - -	<b>72303044</b> - -	<b>72303064</b> - -

## Suppléments de prix pour façades en Design Verre (D)

### Suppléments de prix pour Design Verre (D) – remplissage

		35,2 cm de large	52,8 cm de large	70,4 cm de large
pour portes, 2 unités de haut		<b>72102025</b> -	<del></del>	<del></del>
pour portes, 3 unités de haut		<b>72103025</b> -	<b>72103035</b> -	<del></del>
pour portes, 4 unités de haut		<b>72104025</b> -	<b>72104035</b> -	<b>72104045</b> -
pour portes, 6 unités de haut		<b>72106025</b> -	<b>72106035</b> -	<b>72106045</b> -

### Suppléments de prix pour Design Verre (D) – cadre en aluminium revêtu de placage

		35,2 cm de large	52,8 cm de large	70,4 cm de large
pour portes, 2 unités de haut		<b>72102023</b> -	<del></del>	<del></del>
pour portes, 3 unités de haut		<b>72103023</b> -	<b>72103033</b> -	<del></del>
pour portes, 4 unités de haut		<b>72104023</b> -	<b>72104033</b> -	<b>72104043</b> -
pour portes, 6 unités de haut		<b>72106023</b> -	<b>72106033</b> -	<b>72106043</b> -

### Suppléments de prix pour tiroirs (au lieu d'abattants)

		35,2 cm de large		52,8 cm de large		70,4 cm de large		105,6 cm de large	
		pour une prof. de 33,0 cm	pour une prof. de 45,0 cm	pour une prof. de 33,0 cm	pour une prof. de 45,0 cm	pour une prof. de 33,0 cm	pour une prof. de 45,0 cm	pour une prof. de 33,0 cm	pour une prof. de 45,0 cm
pour tiroirs, 2 unités de haut		<b>0082220</b> -	<b>0082221</b> -	<b>0082230</b> -	<b>0082231</b> -	<b>0082240</b> -	<b>0082241</b> -	<b>0082260</b> -	<b>0082261</b> -

**Suppléments de prix pour éléments intermédiaires ouverts en Design Lisse (A)  
dans la catégorie de prix II**

		35,2 cm de large		52,8 cm de large	
		33,0 cm de profondeur	45,0 cm de profondeur	33,0 cm de profondeur	45,0 cm de profondeur
35,2 cm de haut		<b>74102021</b> -	<b>74102022</b> -	<b>74102031</b> -	<b>74102032</b> -
52,8 cm de haut		<b>74103021</b> -	<b>74103022</b> -	<b>74103031</b> -	<b>74103032</b> -

**Suppléments de prix pour éléments intermédiaires ouverts en Design Verre laqué sur la face arrière (B)**

		35,2 cm de large		52,8 cm de large	
		33,0 cm de profondeur	45,0 cm de profondeur	33,0 cm de profondeur	45,0 cm de profondeur
35,2 cm de haut	Cat. de prix I II	<b>74202021</b> - -	<b>74202022</b> - -	<b>74202031</b> - -	<b>74202032</b> - -
52,8 cm de haut	Cat. de prix I II	<b>74203021</b> - -	<b>74203022</b> - -	<b>74203031</b> - -	<b>74203032</b> - -

**Suppléments de prix pour éléments intermédiaires ouverts en Design Lamelle (C)**

		35,2 cm de large		52,8 cm de large	
		33,0 cm de profondeur	45,0 cm de profondeur	33,0 cm de profondeur	45,0 cm de profondeur
35,2 cm de haut	Cat. de prix I II	<b>74302021</b> - -	<b>74302022</b> - -	<b>74302031</b> - -	<b>74302032</b> - -
52,8 cm de haut	Cat. de prix I II	<b>74303021</b> - -	<b>74303022</b> - -	<b>74303031</b> - -	<b>74303032</b> - -

## Suppléments de prix pour panneaux

### Suppléments de prix pour panneaux en Design Lisse (A) dans la catégorie de prix II

		34,8 cm de large	52,4 cm de large	70,0 cm de large	105,2 cm de large
pour panneaux, 17,2 cm de haut		<b>76101020</b> -	<b>76101030</b> -	<b>76101040</b> -	<b>76101060</b> -
pour panneaux, 34,8 cm de haut		<b>76102020</b> -	<b>76102030</b> -	<b>76102040</b> -	<b>76102060</b> -
pour panneaux, 52,4 cm de haut		<b>76103020</b> -	<b>76103030</b> -	<b>76103040</b> -	<b>76103060</b> -
pour panneaux, 70,0 cm de haut		<b>76104020</b> -	<b>76104030</b> -	<b>76104040</b> -	
pour panneaux, 105,2 cm de haut		<b>76106020</b> -	<b>76106030</b> -	<b>76106040</b> -	
pour panneaux, 140,4 cm de haut		<b>76108020</b> -	<b>76108030</b> -		
pour panneaux, 175,6 cm de haut		<b>76110020</b> -	<b>76110030</b> -		

### Suppléments de prix pour panneaux en Design Verre laqué sur la face arrière (B)

		34,8 cm de large	52,4 cm de large	70,0 cm de large	105,2 cm de large
pour panneaux, 17,2 cm de haut	Cat. de prix I II	<b>76201020</b> - -	<b>76201030</b> - -	<b>76201040</b> - -	<b>76201060</b> - -
pour panneaux, 34,8 cm de haut	Cat. de prix I II	<b>76202020</b> - -	<b>76202030</b> - -	<b>76202040</b> - -	<b>76202060</b> - -
pour panneaux, 52,4 cm de haut	Cat. de prix I II	<b>76203020</b> - -	<b>76203030</b> - -	<b>76203040</b> - -	<b>76203060</b> - -
pour panneaux, 70,0 cm de haut	Cat. de prix I II	<b>76204020</b> - -	<b>76204030</b> - -	<b>76204040</b> - -	
pour panneaux, 105,2 cm de haut	Cat. de prix I II	<b>76206020</b> - -	<b>76206030</b> - -	<b>76206040</b> - -	
pour panneaux, 140,4 cm de haut	Cat. de prix I II	<b>76208020</b> - -	<b>76208030</b> - -		
pour panneaux, 175,6 cm de haut	Cat. de prix I II	<b>76210020</b> - -	<b>76210030</b> - -		

Suppléments de prix pour panneaux en Design Lamelle (C)

		34,8 cm de large	52,4 cm de large	70,0 cm de large	105,2 cm de large
pour panneaux, 17,2 cm de haut	Cat. de prix I II	<b>76301020</b> - -	<b>76301030</b> - -	<b>76301040</b> - -	<b>76301060</b> - -
pour panneaux, 34,8 cm de haut	Cat. de prix I II	<b>76302020</b> - -	<b>76302030</b> - -	<b>76302040</b> - -	<b>76302060</b> - -
pour panneaux, 52,4 cm de haut	Cat. de prix I II	<b>76303020</b> - -	<b>76303030</b> - -	<b>76303040</b> - -	<b>76303060</b> - -
pour panneaux, 70,0 cm de haut	Cat. de prix I II	<b>76304020</b> - -	<b>76304030</b> - -	<b>76304040</b> - -	
pour panneaux, 105,2 cm de haut	Cat. de prix I II	<b>76306020</b> - -	<b>76306030</b> - -	<b>76306040</b> - -	
pour panneaux, 140,4 cm de haut	Cat. de prix I II	<b>76308020</b> - -	<b>76308030</b> - -		
pour panneaux, 175,6 cm de haut	Cat. de prix I II	<b>76310020</b> - -	<b>76310030</b> - -		

Suppléments de prix pour habillages pour solutions en angle

Suppléments de prix pour habillages pour solutions en angle dans la catégorie de prix II

	pour une hauteur de 2 unités (35,2 cm de haut)	pour une hauteur de 3 unités (52,8 cm de haut)	pour une hauteur de 4 unités (70,4 cm de haut)	pour une hauteur de 6 unités (105,6 cm de haut)	pour une hauteur de 7 unités (123,2 cm de haut)	pour une hauteur de 8 unités (140,8 cm de haut)	pour une hauteur de 10 unités (176,0 cm de haut)	pour une hauteur de 12 unités (211,2 cm de haut)
pour toutes les profondeurs	<b>72402000</b> -	<b>72403000</b> -	<b>72404000</b> -	<b>72406000</b> -	<b>72407000</b> -	<b>72408000</b> -	<b>72410000</b> -	<b>72412000</b> -

## Suppléments de prix pour système de montants

### Suppléments de prix pour montants dans la catégorie de prix II

		pour une hauteur de 6 unités	pour une hauteur de 7 unités	pour une hauteur de 8 unités	pour une hauteur de 9 unités	pour une hauteur de 10 unités	pour une hauteur de 12 unités
pour montants, montants à super- poser et montants suspendus		73106000 -	73107000 -	73108000 -	73109000 -	73110000 -	73112000 -

### Suppléments de prix pour tablettes dans la catégorie de prix II

		pour une largeur de 35,2 cm	pour une largeur de 52,8 cm	
pour tablettes en bois et tablette façonnée		73200020 -	73200030 -	

### Suppléments de prix pour plateau de travail dans la catégorie de prix II

pour plateau de travail		73400101 -
pour montant infé- rieur pour plateau de travail		73404002 -

## Suppléments de prix pour fonds de niche en Design Lisse (A) dans la catégorie de prix II

		35,2 cm de large	52,8 cm de large
pour fonds de niche, 3 unités de haut		73303021 -	73303031 -
pour fonds de niche, 4 unités de haut		73304021 -	73304031 -
pour fonds de niche, 6 unités de haut		73306021 -	73306031 -

## Suppléments de prix pour fonds de niche en Design Verre laqué sur la face arrière (B)

		35,2 cm de large	52,8 cm de large
pour fonds de niche, 3 unités de haut	Cat. de prix I II	73303022 - -	73303032 - -
pour fonds de niche, 4 unités de haut	Cat. de prix I II	73304022 - -	73304032 - -
pour fonds de niche, 6 unités de haut	Cat. de prix I II	73306022 - -	73306032 - -

## Suppléments de prix pour fonds de niche en Design Lamelle (C)

		35,2 cm de large	52,8 cm de large
pour fonds de niche, 3 unités de haut	Cat. de prix I II	73303024 - -	73303034 - -
pour fonds de niche, 4 unités de haut	Cat. de prix I II	73304024 - -	73304034 - -
pour fonds de niche, 6 unités de haut	Cat. de prix I II	73306024 - -	73306034 - -

## Suppléments de prix pour tablettes en équerre

### Suppléments de prix pour tablettes en équerre en Design Lisse (A) dans la catégorie de prix II

		70,4 cm de large	105,6 cm de large
pour tablettes en équerre		77201041 -	77201061 -

### Suppléments de prix pour tablettes en équerre en Design Verre laqué sur la face arrière (B)

		70,4 cm de large	105,6 cm de large
pour tablettes en équerre	Cat. de prix I II	77201042 - -	77201062 - -

### Suppléments de prix pour tablettes en équerre en Design Lamelle (C)

		70,4 cm de large	105,6 cm de large
pour tablettes en équerre	Cat. de prix I II	77201043 - -	77201063 - -

## Suppléments de prix pour tablettes murales

### Suppléments de prix pour tablettes murales dans la catégorie de prix II

		70,4 cm de large	105,6 cm de large
pour tablettes murales		77101040 -	77101060 -





# Possibilités de commande de l'éclairage: Télécommande radio avec changement de température de couleur

## Télécommande radio avec changement de température de couleur

L'équipement standard pour la commande de l'éclairage est composé d'un interrupteur au sol placé à l'extérieur des meubles. La température de la couleur des lampes LED est blanc froid lors de l'utilisation de l'interrupteur au sol. Comme autre version, l'équipement d'une télécommande radio 4 canaux est également possible contre paiement d'un supplément de prix. A l'aide de chacun des 4 canaux, il est possible d'allumer et d'éteindre plusieurs lampes. Les 4 canaux sont chacun équipés par touche d'un variateur d'intensité séparé. La température de la couleur de chacun des 4 canaux peut être réglée progressivement du blanc froid (environ 6500 kelvin = réglage de base des lampes LED) au blanc chaud (environ 2700 kelvin). Il est nécessaire de commander une télécommande radio si le blanc chaud est souhaité. De plus, il est possible d'allumer ou d'éteindre tous les canaux à l'aide des touches « Tous allumés » ou « Tous éteints ». La télécommande radio est composée d'un émetteur et d'un récepteur. Si plusieurs récepteurs sont nécessaires pour une étude de mobilier, ceux-ci et le câblage correspondant seront prévus en usine (sans supplément de prix). L'interrupteur au sol n'est pas livré lors de l'utilisation de la télécommande radio.

### Lors de l'utilisation de la télécommande radio, les points suivants sont à noter:

- Le récepteur est positionné derrière le fond ou sous le plateau de socle (un espace d'un minimum de 20 mm est nécessaire au-dessous du plateau de socle).
- La puissance totale de tous les éclairages prévus pour chaque récepteur ne doit pas dépasser 30 W.
- 4 fréquences = 4 groupes de lampes
- 1 groupe de lampes = x lampes
- Toutes les lampes d'un groupe de lampes peuvent avoir une intensité réglée à la même valeur.
- La température de couleur est modifiée pour toutes les lampes de tous les groupes de lampes.
- La télécommande radio ne peut pas être utilisée dans les réseaux 110 V.

**Veillez impérativement respecter le mode d'emploi et la notice de programmation!**

### Télécommande radio à 4 fréquences avec changement de température de couleur

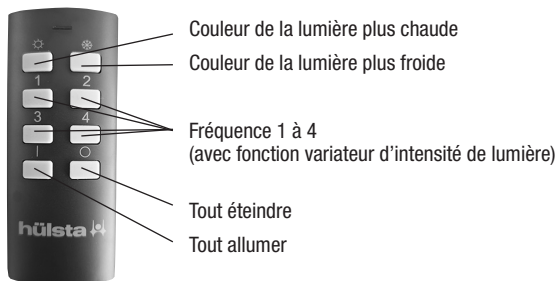

### Télécommande radio à 4 fréquences avec changement de température de couleur

Référence	2119	-
-----------	------	---

## Exemples d'utilisation (représentation schématique)

### Exemple 1

#### Eclairage dans un seul meuble

La fréquence 1 allume/éteint (et fait varier) toutes les lampes du groupe 1, c'est-à-dire le spot LED de la vitrine de gauche

La fréquence 2 allume/éteint (et fait varier) toutes les lampes du groupe 2, c'est-à-dire les spots LED dans le compartiment ouvert

La fréquence 3 allume/éteint (et fait varier) toutes les lampes du groupe 3, c'est-à-dire le spot LED de la vitrine de droite

Remarque:

La puissance totale de tous les éclairages prévus pour chaque récepteur ne doit pas dépasser 30 W. La température de couleur est modifiée pour toutes les lampes de tous les groupes de lampes.

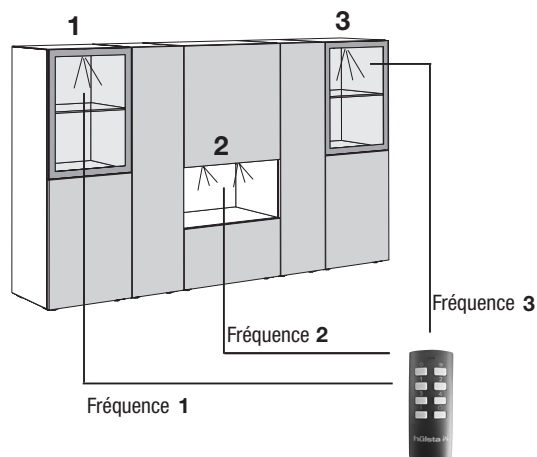

### Exemple 2

#### Eclairage de plusieurs meubles séparés

La fréquence 1 allume/éteint (et fait varier) toutes les lampes du groupe 1, c'est-à-dire le spot LED et les rampes lumineuses LED de la vitrine de gauche

La fréquence 2 allume/éteint (et fait varier) toutes les lampes du groupe 2, c'est-à-dire les spots LED et les rampes lumineuses LED de la vitrine centrale

La fréquence 3 allume/éteint (et fait varier) toutes les lampes du groupe 3, c'est-à-dire le spot LED et les rampes lumineuses LED de la vitrine de droite

Remarque:

La puissance totale de tous les éclairages prévus pour chaque récepteur ne doit pas dépasser 30 W. La température de couleur est modifiée pour toutes les lampes de tous les groupes de lampes.

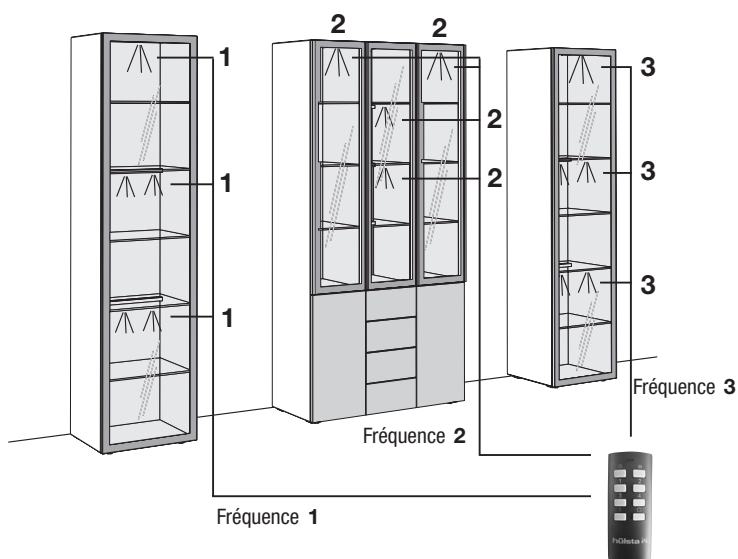

### Exemple 3

#### Eclairage de plusieurs meubles séparés

La fréquence 1 allume/éteint (et fait varier) toutes les lampes du groupe 1, c'est-à-dire les spots LED de la vitrine de gauche, centrale et de droite

La fréquence 2 allume/éteint (et fait varier) toutes les lampes du groupe 2, c'est-à-dire les rampes lumineuses LED supérieures de la vitrine de gauche, centrale et de droite

La fréquence 3 allume/éteint (et fait varier) toutes les lampes du groupe 3, c'est-à-dire les rampes lumineuses LED inférieures de la vitrine de gauche, centrale et de droite

Remarque:

La puissance totale de tous les éclairages prévus pour chaque récepteur ne doit pas dépasser 30 W. La température de couleur est modifiée pour toutes les lampes de tous les groupes de lampes.

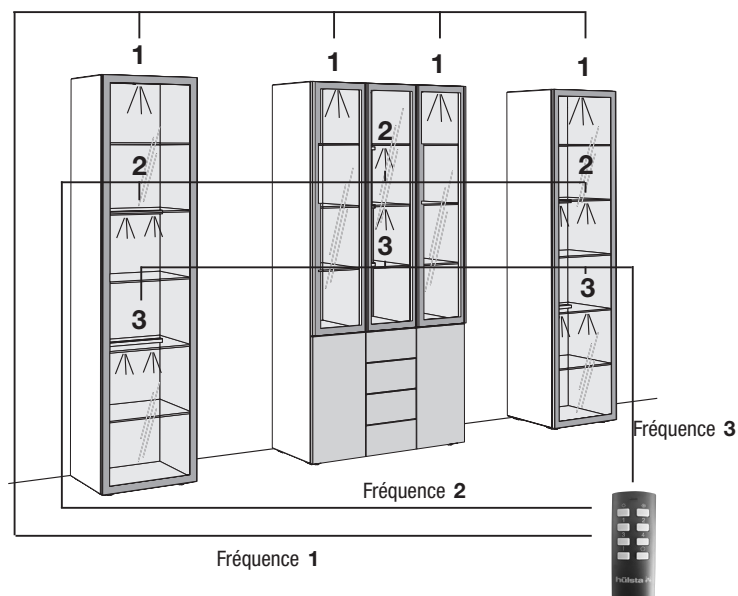

# Remarques importantes

## Caractéristique des murs / notice de montage

### Remarques importantes:

La composition des murs doit impérativement être demandée et, avant le montage, contrôlée avec soin par un monteur qualifié.







Le montage ne doit être réalisé que par un monteur qualifié en respectant soigneusement la notice de montage.

Les chevilles en matière synthétique jointes par hülsta au set de montage standard ne sont adaptées qu'au béton  $\geq$  C12/15, lorsque les caractéristiques des murs et leur résistance à l'écrasement relevées correspondent aux données du tableau ci-dessous. Un montage dans une maçonnerie légère est dans tous les cas exclu.

De plus, nous proposons pour les caractéristiques suivantes un set de fixation avec mortier composite (voir ci-dessous le set de fixation avec mortier composite). Egalement ici, le montage ne doit être réalisé que par un monteur qualifié en tenant compte des caractéristiques du mur et de la notice de montage. Les valeurs inférieures données pour la résistance à l'écrasement doivent toujours être respectées.

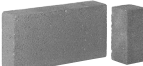
### Tableau des matériaux de construction

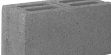
avec description, indiquant le set devant être utilisé pour les types de murs suivants:

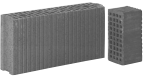
Set standard	Set de fixation avec mortier composite uniquement pour les matériaux de construction mentionnés ci-dessous!	
Béton C12/15 Résistance à l'écrasement $\geq$ 15 N/mm <sup>2</sup> 	 Brique pleine Mz 12 Résistance à l'écrasement $\geq$ 12 N/mm <sup>2</sup>	 Parpaing plein en béton léger V2 Résistance à l'écrasement $\geq$ 2 N/mm <sup>2</sup>
	 Parpaing plein en grès argilo-calcaire KS 12 Résistance à l'écrasement $\geq$ 12 N/mm <sup>2</sup>	 Parpaing creux en béton léger Hbl 2 Résistance à l'écrasement $\geq$ 2 N/mm <sup>2</sup>
	 Parpaing perforé en grès argilo-calcaire KSL 12 Résistance à l'écrasement $\geq$ 12 N/mm <sup>2</sup>	 Béton cellulaire PP2 Résistance à l'écrasement $\geq$ 2 N/mm <sup>2</sup>
	 Brique perforée verticalement HLz 12 Résistance à l'écrasement $\geq$ 12 N/mm <sup>2</sup> Densité brute $\geq$ 1,0 kg/dm <sup>3</sup>	

Dans tous les autres cas, il est impératif qu'un spécialiste choisisse une autre méthode de fixation adaptée. hülsta décline toute responsabilité pour le choix d'un autre type de fixation approprié ou non! Veuillez remarquer qu'en présence d'une fixation murale non adaptée, il y a risque que le meuble tombe ou se renverse - tout particulièrement lors de l'utilisation de matériaux de fixation arbitrairement choisis sur place. Par principe en tant que vendeur/monteur qualifié, vous êtes responsable de la bonne fixation des meubles au mur.



## Sets de fixation

### Marquage sur les dessins du tarif / remarques concernant le montage des éléments suspendus

La plupart des meubles sont équipés de deux points de fixation murale (= nombre des plateaux porteurs), lorsque ces meubles sont prévus comme éléments suspendus. Cela n'est pas explicitement mentionné sur le tarif. Lorsque le nombre des points de fixation est plus élevé (= nombre de plateaux porteurs), cela est mentionné sur les dessins dans le tarif par l'intermédiaire d'un chiffre dans un carré noir. Chaque plateau porteur nécessite quatre vis de fixation.

- 3** = 3 plateaux porteurs
- 4** = 4 plateaux porteurs etc.

Un set de fixation avec mortier composite est suffisant jusqu'à un maximum de 3 plateaux porteurs ou 4 montants suspendus.

**Remarque importante:** Selon les caractéristiques du mur (voir les types de maçonnerie illustrés ci-dessus), le montage devra être effectué à l'aide du set de fixation avec mortier composite et d'un pistolet d'extrusion courant, la base d'une réalisation sûre et propre.

### Set standard

Le set standard est composé de 4 chevilles en matière synthétique et de 4 vis de fixation, et est suffisant pour 1 plateau porteur. Les sets standard sont joints dans le sachet des ferrures en tenant compte du nombre des plateaux porteurs.

### Set de fixation avec mortier composite pour un maximum de 3 plateaux porteurs composé de:

- 9x douilles perforées pour injection
- 9x douilles de fixation
- 1x cartouche pour injection
- 2x mélangeurs statiques
- 1x notice de montage

Veuillez utiliser les vis de fixation du set standard (livré gratuitement).

### Exemple pour commande:

- Addition du nombre de plateaux porteurs de tous les articles commandés
  - Division par « 3 » de la somme
  - Résultat arrondi au chiffre entier supérieur
- = Nombre des sets de fixation avec mortier composite

M2

-



## **hülsta SPECTRUM Wohnen**

Stand: F 1. 2024

Modèles déposés. Tous droits réservés pour les évolutions techniques et les modifications de prix.

hülsta-werke · Karl-Hüls-Straße 1 · D-48703 Stadtlohn  
Tel. +49 (0) 2563 / 86-0 · Fax +49 (0) 2563 / 86-1000  
[www.huelsta.com](http://www.huelsta.com)

**hülsta** 