

GENTIS SOMMEIL





GENTIS SOMMEIL

Sommaire

	Page
Présentation du programme, tableaux des finitions, remarques importantes	2-5
Conception et possibilités d'agencement	6-8
Compositions spéciales	9-10
Armoires à portes ouvrantes et pliantes	11-13
Éléments design et intermédiaires	14-15
Éléments vestiaire à portes ouvrantes	16-17
Lits, accessoires pour lits	18-20
Chevets	21
Lowboards 2 et 3 unités	22-33
Accessoires média pour lowboards	34-35
Buffets bas 3 et 4 unités	36-41
Buffets hauts et vitrines 8 unités	42-44
Éléments pour accents	46-47
Accessoires pour éléments, éclairage	48-49

Informations générales:

Fabrications spéciales, articles spéciaux	50-51
Possibilités de commande de l'éclairage	52-53
Hauteur utile de l'intérieur du lit et garde au sol	54
Remarques importantes: caractéristique des murs / notice de montage	55

Design raffiné et sensualité naturelle

Donnez à votre pièce une ambiance aérée et agréable avec des matériaux nobles et des formes élégantes. Les éléments urbains fusionnent avec les meubles en bois à l'aspect rustique pour former un ensemble harmonieusement séduisant.

Nouvelle configuration

Les surfaces nobles en laqué, au look épuré, forment un contraste séduisant avec les matériaux naturels tels que le bois rustique et le cuir souple.

Armoire ou objet d'art?

Le bloc intégré en bois expressif est très beau et très pratique comme tiroir raffiné.

Culture du sommeil à la fois subtile et expressive

Vous avez le choix entre plusieurs variantes de lit – l'accent naturel en bois de l'armoire au look épuré, se répète dans le lit. La deuxième forme mise sur les applications en cuir et les côtés de lit rembourrés.

Léger et éclairé

Les meubles d'appoint suspendus sont parfaitement adaptés aux lignes élégantes caractéristiques de Gentis. Un éclairage aux tons de blanc variables souligne l'effet de légèreté.

Armoires

Recoupes en hauteur par intervalles de 1,0 cm sans supplément

Armoires à portes ouvrantes et pliantes d'après le principe des constructions sans fin

- Armoires à portes ouvrantes et à portes pliantes pouvant être combinés entre elles
- Avec portes lisses, au choix, avec miroir
- Au choix, avec lampes LED en saillie (12 V; 2,4 W)
- Éléments design et intermédiaires pour aspect allégé
- Éléments vestiaire fonctionnels à portes ouvrantes
- Bâti des tiroirs des éléments design et intermédiaires toujours en gris
- Éléments panorama des armoires à portes pliantes de grande largeur sans cloison centrale
- Corps intérieur d'armoire, ainsi que l'aménagement intérieur toujours en laqué blanc
- Aménagement intérieur standard: 2 tablettes, 1 tringle
- **Aménagement** fonctionnel de grande qualité pour l'intérieur des armoires (voir tarif « Aménagement intérieur d'armoire »)

Lits

- Lits avec tête de lit dans la finition en bois/en laqué et application rembourrée ou avec tête de lit rembourrée, entourage de lit dans la finition en bois/en laqué ou avec applications rembourrées; en quatre largeurs et trois longueurs
- Lits, au choix, en aspect planant
- Eclairage LED des côtés de lit

Les lits associés au système de literie hülsta garantissent le meilleur confort possible. Le système de literie hülsta offre, grâce à ses sommiers à lattes en bois et ses matelas de grande qualité, les conditions optimales pour un sommeil reposant (voir tarif « Literie »).

Meubles d'appoint

- Chevet, au choix comme élément suspendu; en une largeur
- Multitude de lowboards, buffets bas et buffets hauts, également comme éléments suspendus, ainsi que des vitrines et des éléments suspendus de différentes hauteurs et largeurs, avec lesquels une infinité de compositions sont possibles (aussi en angle)
- Divers éclairages

Détails de qualité

- Portes des armoires avec poignée et charnières à ressorts
- Perçages discrets de 2,5 mm pour la trame des armoires
- Facés intermédiaires et extérieures des armoires équipées d'un système spécial de réglage du socle
- **hülsta-Push-to-open/hülsta-SoftFlow**: tiroirs des éléments design dans une finition pour accents, des éléments intermédiaires et des meubles d'appoint avec **hülsta-Push-to-open** resp. tiroir en bas des éléments design sur rails invisibles et fermeture automatique amortie (**hülsta-SoftFlow**)
- **hülsta-MagicClose**: toutes les portes ouvrantes en bois avec butée amortie

Tableaux des finitions

Armoires

No. de la finition	Corps extérieur et façade de l'armoire, portes des éléments design, intermédiaires et vestiaire à portes ouvrantes	Cat. de prix	No. de la finition	Tiroirs des éléments design et intermédiaires 1 et 2, ainsi que l'élément pour accents des éléments vestiaire à portes ouvrantes	No. de la finition	Poignée en forme de barre des portes des armoires et des éléments intermédiaires
1058 0299 1685 2208	Laqué blanc pur Laqué blanc Laqué gris Laqué gris soie	I I I I	2229 2423 2230	Chêne tronc naturel Chêne anthracite tronc naturel Cœur de noyer tronc naturel	0464 1058 0299 1685 2208	Chrome brillant (standard) Laqué blanc pur Laqué blanc Laqué gris Laqué gris soie
2205 1002 1696 2200	Laqué blanc pur brillant Laqué blanc brillant Laqué gris brillant Laqué gris soie brillant	II II II II				

Corps intérieur de l'armoire toujours en laqué blanc.

Veuillez indiquer clairement la finition souhaitée sur la commande!

Lits

No. de la finition	Tête de lit et entourage	Cat. de prix	No. de la finition	Tête de lit rembourrée et applications rembourrées
1058 0299 1685 2208	Laqué blanc pur Laqué blanc Laqué gris Laqué gris soie	I I I I	51.. 56..	Cuir Nappa (51..) Cuir Nubuk-Touch (56..)
2229 2423 2230	Chêne tronc naturel Chêne anthracite tronc naturel Cœur de noyer tronc naturel	IV IV IV		

Collection des cuirs

Type du tissu N° du cuir	Caractéristiques du matériau Couleur	Type du tissu N° du cuir	Caractéristiques du matériau Couleur
Cuir (51..) 5104 5105 5108 5122 5123 5126	100% cuir Nappa pigmenté anthracite noir blanc sable brun noir moka	Cuir Nubuk-Touch (56..) 5610 5611 5612 5613 5614 5615 5616 5617	100% Cuir blanc beige clair kaki brun foncé olive ocre anthracite noir

Présentation du programme

Tableaux des finitions

Chevets, lowboards, buffets bas et hauts, vitrines

No. de la finition	Corps et façade	Cat. de prix	No. de la finition	Corps et façade des éléments pour accents, fonds du compartiment des vitrines ***	Cat. de prix
1058	Laqué blanc pur	I	1058	Laqué blanc pur	I
0299	Laqué blanc	I	0299	Laqué blanc	I
1685	Laqué gris	I	1685	Laqué gris	I
2208	Laqué gris soie	I	2208	Laqué gris soie	I
2205	Laqué blanc pur brillant *	II	1260	Chêne nature	II
1002	Laqué blanc brillant *	II	1529	Cœur de noyer	II
1696	Laqué gris brillant *	II	2205	Laqué blanc pur brillant	II
2200	Laqué gris soie brillant *	II	1002	Laqué blanc brillant	II
			1696	Laqué gris brillant	II
RALM	Libre choix des couleurs selon le système de couleurs RAL - Laqué mat **	III	2200	Laqué gris soie brillant	II
			RALM	Libre choix des couleurs selon le système de couleurs RAL - Laqué mat	III
RALH	Libre choix des couleurs selon le système de couleurs RAL - Laqué brillant **	IV			
			2229	Chêne tronc naturel	IV
			2423	Chêne anthracite tronc naturel	IV
			2230	Cœur de noyer tronc naturel	IV
			RALH	Libre choix des couleurs selon le système de couleurs RAL - Laqué brillant	IV

* Le corps intérieur et les surfaces intérieures pour les finitions en laqué brillant sont en laqué mat de la même teinte. Il en est de même pour la face latérale droite des lowboards avec extrémité arrondie sur un côté.

** Le corps intérieur pour les finitions en RAL laqué mat et RAL laqué brillant est, au choix, en laqué mat blanc pur, blanc, gris ou gris soie. Il en est de même pour la face latérale droite des lowboards avec extrémité arrondie sur un côté. Veuillez indiquer clairement la finition souhaitée sur la commande!

*** Les fonds du compartiment des vitrines n'ont aucune influence sur la catégorie de prix d'un meuble.

Plateaux supérieurs, piétements en métal

No. de la finition	Plateaux supérieurs	Cat. de prix	No. de la finition	Piétements en métal
1058	Laqué blanc pur	I	0464	Chrome brillant
0299	Laqué blanc	I	2333	Laqué structuré anthracite
1685	Laqué gris	I		
2208	Laqué gris soie	I		
2205	Laqué blanc pur brillant	II		Libre choix des couleurs selon le système de couleurs RAL
1002	Laqué blanc brillant	II		
1696	Laqué gris brillant	II		
2200	Laqué gris soie brillant	II		
RALM	Libre choix des couleurs selon le système de couleurs RAL - Laqué mat	III		Le système de couleurs RAL
RALH	Libre choix des couleurs selon le système de couleurs RAL - Laqué brillant	IV		Déterminer soi-même presque toutes les couleurs et combinaisons de couleurs souhaitées – c'est très facile avec le système de couleurs RAL. On désigne par couleur RAL des couleurs normalisées qui sont attribuées à un numéro unique et qui sont utilisées dans une série de systèmes de couleurs et de catalogues de couleurs utilisés dans le monde entier. Peu importe la couleur que vous choisissez: dans cette collection de hülsta, chaque tendance de couleur trouve son application idéale.
1749	Verre laqué blanc pur sur la face arrière			Remarque concernant l'« Ange bleu » (RAL-UZ 38) et le sigle sur les quotas d'émission du DGM (classe A)
1699	Verre laqué blanc sur la face arrière			Les exigences de l'« Ange bleu » et du sigle sur les quotas d'émission du DGM ne peuvent pas toujours être requises pour les teintes du laqué des groupes de prix III et IV, cela dépend du mélange des teintes (proportion de leurs surfaces dans la commande). Les directives législatives sont cependant appliquées dans tous les cas!
1698	Verre laqué gris sur la face arrière			
2297	Verre laqué gris soie sur la face arrière			
2369	Céramique zaha stone			
2370	Céramique storm nero			
2268	Céramique calacatta			
NOUVEAU 2483	Céramique grigia			
NOUVEAU 2484	Céramique shilin slate			
NOUVEAU 2485	Céramique umbra marron			
2270	Céramique pulpis			

Remarques importantes

Plateaux supérieurs en verre:

Veillez impérativement indiquer lors de la commande la finition souhaitée pour les plateaux supérieurs en verre laqué sur la face arrière!

Plateaux supérieurs en céramique:

Veillez impérativement indiquer lors de la commande la finition souhaitée pour les plateaux supérieurs en céramique!

Finitions en verre:

Les **faces latérales en verre** des vitrines et les **tablettes en verre** derrière façades sont en verre bronze.

Les **éléments pour accents et le fond du compartiment des vitrines** disponibles dans toutes les finitions (exception: finitions en cuir).

Corps intérieur:

Le corps intérieur et les surfaces intérieures pour les finitions en laqué brillant sont en laqué mat de la même teinte. Il en est de même pour la face latérale droite des lowboards avec extrémité arrondie sur un côté. Le corps intérieur pour les finitions en RAL laqué mat et RAL laqué brillant est, au choix, en laqué mat blanc pur, blanc, gris ou gris soie. Il en est de même pour la face latérale droite des lowboards avec extrémité arrondie sur un côté. Veuillez indiquer clairement la finition souhaitée sur la commande!

Secteur ouvert des éléments vestiaire à portes ouvrantes:

Le secteur ouvert des éléments vestiaire à portes ouvrantes pour les finitions en laqué brillant est en laqué mat de la même teinte.

Portes ouvrantes pour éléments d'extrémité:

L'espace sur les côtés doit être de 27 cm (pour chaque porte), afin de permettre une ouverture totale des portes.

Aménagement intérieur standard:

Derrière les portes, des tablettes en bois sont prévues toutes les 2 unités (exception: vitrines 12 unités).

Piètement en métal:

Piètement en métal au choix en chrome brillant ou en laqué structuré anthracite. Veuillez impérativement indiquer la finition souhaitée sur la commande!

Cadre fonctionnel:

Cadre fonctionnel toujours en laqué blanc.

Bâtis de tiroirs en gris.

Éléments suspendus:

Si des éléments sont prévus comme éléments suspendus, il est nécessaire de commander une ferrure d'accrochage.

Combinaisons d'éléments reposant sur le sol et d'éléments suspendus:

Si des éléments reposant sur le sol et des éléments suspendus sont combinés lors d'une étude d'ameublement, il ne doit pas se trouver de plinthe dans le secteur des éléments reposant sur le sol, ou bien celles-ci doivent être démontées.

Charge maxi:

Charge maxi des tablettes en bois et en verre (jusqu'à une largeur de 70,4 cm), ainsi que des tiroirs: 25 kg

Charge maxi des tablettes en bois et en verre (d'une largeur entre 70,4 et 105,6 cm): 15 kg

Charge maxi des tablettes en bois et en verre (à partir d'une largeur de 105,6 cm): 10 kg

Charge maxi des plateaux supérieurs: 35 kg par mètre linéaire pour les éléments reposant sur le sol.

Veillez également respecter les éventuelles données concernant la charge maximale de certains articles à l'intérieur de ce tarif, les spécifications générales concernant la charge pour les éléments suspendus ainsi que les remarques importantes concernant les caractéristiques des murs à la fin de ce tarif.

hülsta-Push-to-open:

Tiroirs et abattants avec hülsta-Push-to-open. Tous les tiroirs sur rails invisibles à ouverture totale.

Fixation murale

Remarques importantes: Par principe en tant que vendeur ou monteur spécialisé, vous êtes responsables de la bonne fixation au mur des meubles. Pour cette raison, les fixations murales ne doivent être réalisées que par du personnel formé en conséquence. Pour presque tous les éléments, hülsta livre le matériel nécessaire pour la fixation murale, que vous devez utiliser pour des raisons constructives et de sécurité. Le matériel de fixation livré par hülsta (chevilles, vis) n'est adapté qu'au montage d'éléments dans un béton d'une classe de fermeté C12/15.

Pour les autres matériaux (voir tableau spécifique aux matériaux dans le chapitre concernant les fixations murales), nous proposons un set avec mortier de montage comme article pouvant être commandé. Veuillez remarquer que ce set avec mortier de montage n'est adapté qu'aux matériaux mentionnés. En présence d'autres caractéristiques (par exemple, murs en carton plâtre ou en maçonnerie légère), il est nécessaire de réaliser sur place une fixation adaptée à la charge. Veuillez remarquer que lors d'une mauvaise fixation au mur des meubles, ceux-ci peuvent tomber ou se renverser, tout particulièrement lorsque des matériaux de fixation achetés sur place ou ayant d'autres provenances sont utilisés.

En raison des faits mentionnés ci-dessus, il est impératif de demander les caractéristiques des murs avant la conclusion du contrat de vente.

Éléments suspendus

Si des éléments de 1 à 3 unités sont prévus comme éléments suspendus, la charge de chaque élément ne doit pas dépasser un maximum de 15 kg par mètre linéaire pour des raisons de statique! Charge maxi de 15 kg au mètre linéaire:

Largeur de 17,6 cm: 5,0 kg
 Largeur de 35,2 cm: 5,0 kg
 Largeur de 52,8 cm: 7,5 kg
 Largeur de 70,4 cm: 10,0 kg
 Largeur de 88,0 cm: 12,5 kg
 Largeur de 105,6 cm: 15,0 kg
 Largeur de 123,2 cm: 15,0 kg

Largeur de 140,8 cm: 20,0 kg
 Largeur de 158,4 cm: 20,0 kg
 Largeur de 176,0 cm: 25,0 kg
 Largeur de 193,6 cm: 25,0 kg
 Largeur de 211,2 cm: 30,0 kg
 Largeur de 246,4 cm: 30,0 kg

Les éléments suspendus doivent uniquement être montés sur des murs en maçonnerie solide. Les murs en carton plâtre ou en maçonnerie légère ne sont pas adaptés.

Veillez prévoir lors de chaque étude un espace de 2,0 cm vers le haut pour suspendre les éléments.

Si des éléments sont prévus comme éléments suspendus, il est nécessaire de commander des ferrures d'accrochage.

Si des éléments de 4 à 10 unités sont prévus comme éléments suspendus, la charge de chaque élément ne doit pas dépasser un maximum de 40 kg pour des raisons de statique!

Marquage sur les dessins du tarif / remarques concernant le montage des éléments suspendus

Marquage sur les dessins du tarif / remarques concernant le montage des éléments suspendus

La plupart des meubles sont équipés de deux points de fixation murale (= nombre des plateaux porteurs), lorsque ces meubles sont prévus comme éléments suspendus. Cela n'est pas explicitement mentionné sur le tarif. Lorsque le nombre des points de fixation est plus élevé (= nombre de plateaux porteurs), cela est mentionné sur le dessin dans le tarif par l'intermédiaire d'un chiffre dans un carré noir. Veuillez absolument respecter à ce sujet les informations et les consignes du chapitre « Caractéristiques des murs »!

3

4

Remarques concernant la livraison

Remarques concernant la livraison:

Les lowboards, buffets bas et hauts Gentis sont composés de plusieurs **groupes d'éléments livrés séparément** et devant être **montés chez le client**.

Il s'agit, pour les groupes d'éléments, du plateau supérieur, des éléments d'extrémité latéraux et du corps de l'élément resp. des corps de l'élément.

Les façades de chaque groupe d'élément sont déjà prémontées, mais peuvent être démontées sur place.

Armoires

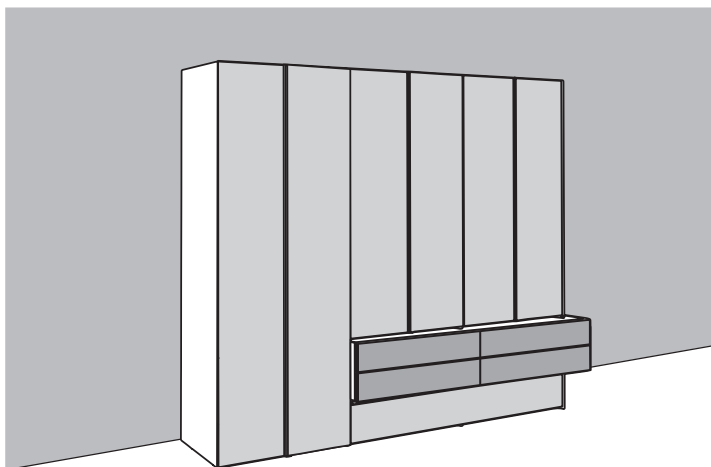

Armoires

- Les armoires à portes ouvrantes peuvent être combinées aussi bien avec des armoires à portes pliantes qu'avec des éléments design, intermédiaires et vestiaire à portes ouvrantes
- Façades en miroir et éclairage contre supplément de prix
- Largeurs extérieures des armoires à portes ouvrantes: 42, 52, 82, 102 cm (éléments de base)
40, 50, 80, 100 cm (éléments complémentaires)
- Largeurs extérieures des armoires à portes pliantes: 82, 102, 162, 202 cm (éléments de base)
80, 100, 160, 200 cm (éléments complémentaires)
éléments panorama d'une grande largeur de 160/162 et 200/202 cm sans cloison centrale
- Largeurs extérieures des éléments design: 179 et 214 cm
- Largeurs extérieures des éléments intermédiaires: 80, 100 cm
- Largeurs extérieures des éléments vestiaire à portes ouvrantes: 160/162 et 210/212 cm resp. 129,2/131,2 et 179,2/181,2 cm
- Largeurs intérieures des armoires à portes ouvrantes: 38, 48, 78, 98 cm
- Largeurs intérieures des armoires à portes pliantes: 78, 98, 158, 198 cm
- Largeurs intérieures des éléments vestiaire à portes ouvrantes: 48 et 98 cm
- Profondeur extérieure: 61,4 cm
- Profondeur intérieure: 56 cm
- Angle d'ouverture des portes: environ 94°

Ensemble lit

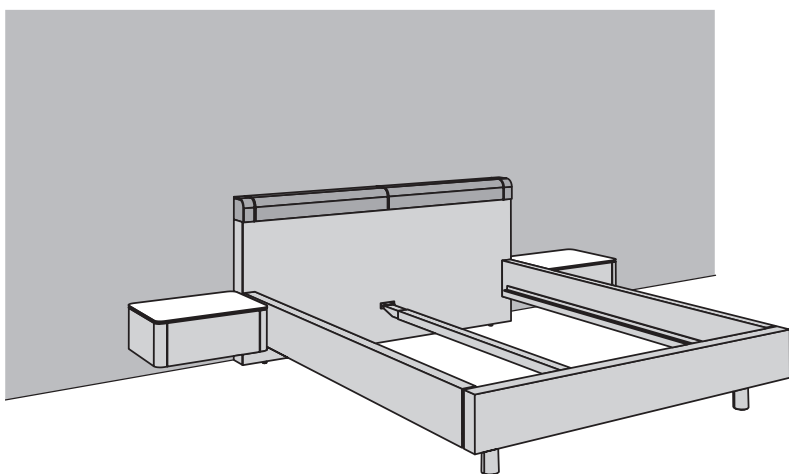

Lits

- Lits avec entourage dans la finition en bois/en laqué ou avec application rembourrée
- Lits avec tête de lit dans la finition en bois/en laqué et application rembourrée ou avec tête de lit rembourrée
- Longueurs intérieures du lit: 200, 210, 220 cm
- Largeurs intérieures du lit: 140, 160, 180, 200 cm
- Lits au choix en aspect planant

Chevets

- Chevets avec extrémité arrondie sur les deux côtés
- Chevet reposant sur le sol avec 2 tiroirs en une largeur
- Chevet suspendu avec 1 tiroir en une largeur
- Au choix avec cadre fonctionnel et éclairage

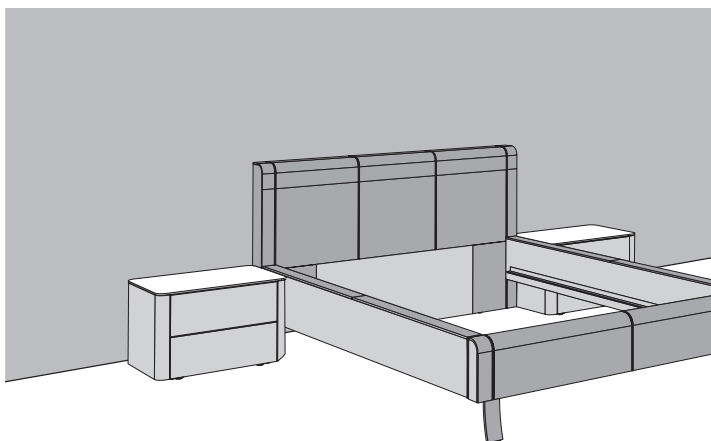

Élément reposant sur le sol, avec ferrures d'accrochage pour la fixation murale ou sur piétement en métal

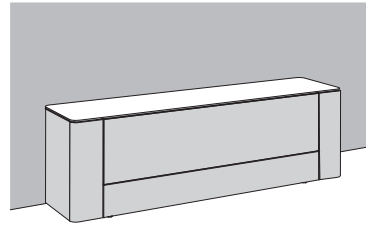
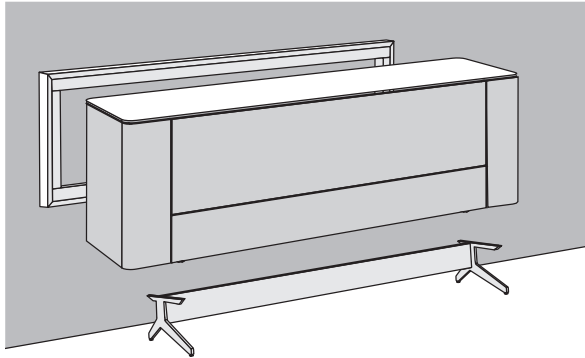

Élément reposant sur le sol
y compris socle réglable d'une hauteur de 1,8 cm

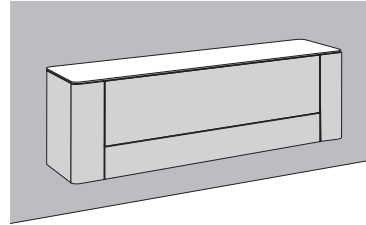

Élément avec ferrures d'accrochage pour fixation murale
Si l'élément est prévu comme élément suspendu, il est nécessaire de commander des ferrures d'accrochage. Dans ce cas le socle réglable n'est pas livré.

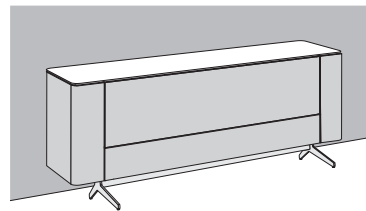

Élément sur piétement en métal
Les éléments peuvent, si souhaité, reposer sur un piétement en métal (19,4 cm de haut, au choix en chrome brillant ou en laqué structuré anthracite). Dans ce cas le socle réglable n'est pas livré.

Remarques concernant les éléments pour accents et les vitrines

Élément pour accents

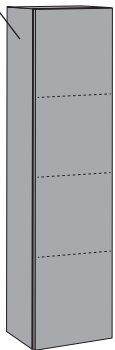

Remarque concernant les éléments pour accents:
Éléments pour accents disponibles dans toutes les finitions (exception: finitions en cuir).

Accent

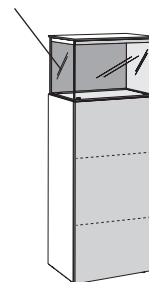

Remarque concernant les vitrines:
Les faces latérales des vitrines et les tablettes derrière les façades sont en verre bronze; le fond du compartiment des vitrines disponible dans toutes les finitions (exception: finitions en cuir).

Conception et possibilités d'agencement

Cadre fonctionnel

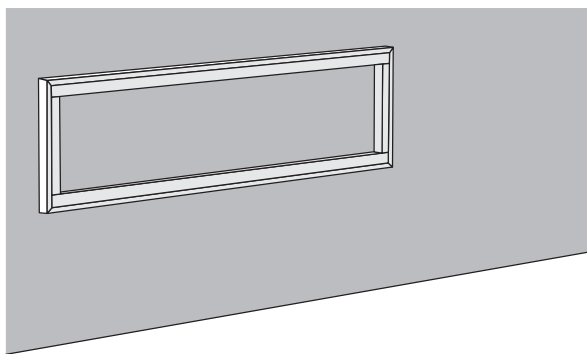

Cadre fonctionnel

Cadre fonctionnel en bois pour éléments reposant sur le sol ou en métal pour montage mural. Cadre fonctionnel toujours en laqué blanc.

Le cadre fonctionnel offre les fonctions suivantes:

- Cadre d'écartement pour un aspect planant
- Support pour un éclairage LED
- Cache pour la gestion du câblage

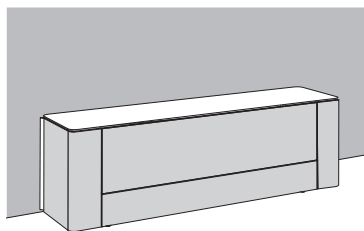

Élément avec cadre fonctionnel pour éléments reposant sur le sol
Les éléments peuvent, si souhaité, être équipés d'un cadre fonctionnel pour éléments reposant sur le sol.

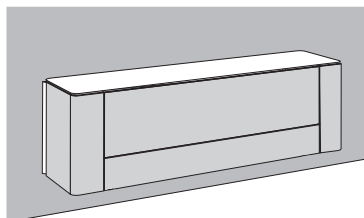

Élément avec cadre fonctionnel pour montage mural

Si un cadre fonctionnel pour montage mural est prévu, des ferrures d'accrochage sont nécessaires. Dans ce cas le socle réglable n'est pas livré.

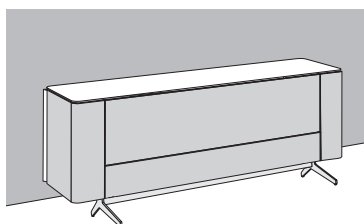

Élément avec cadre fonctionnel reposant sur un piétement en métal

Les éléments équipés d'un cadre fonctionnel peuvent, si souhaité, reposer sur un piétement en métal (19,4 cm de haut, au choix en chrome brillant ou en laqué structuré anthracite). Dans ce cas le socle réglable n'est pas livré.

Eclairage LED pour cadre fonctionnel

Eclairage LED pour cadre fonctionnel

Le cadre fonctionnel peut, au choix, être équipé d'un éclairage LED. Eclairage LED y compris interrupteur au sol. Commande de l'éclairage possible par une télécommande (contre supplément).

Eclairage LED pour cadre fonctionnel des éléments reposant sur le sol: éclairage sur 3 côtés

Eclairage LED pour cadre fonctionnel pour montage mural: éclairage sur 4 côtés

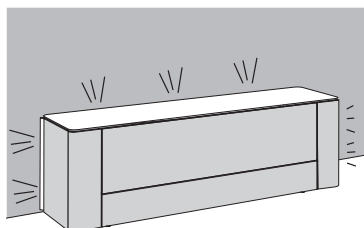

Eclairage sur 3 côtés d'un cadre fonctionnel pour éléments reposant sur le sol

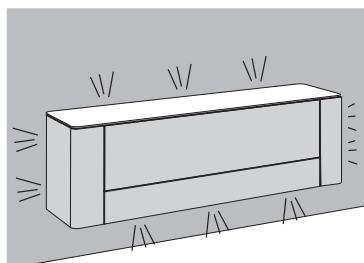

Eclairage sur 4 côtés d'un cadre fonctionnel pour montage mural

Tiroir et porte ouvrante pour éléments d'extrémité

Tiroir et porte ouvrante pour éléments d'extrémité

Les éléments d'extrémité arrondis des lowboards, buffets bas et buffets hauts peuvent être équipés au choix avec des tiroirs et/ou des portes ouvrantes. Pour les portes ouvrantes, l'espace sur les côtés doit être de 27 cm (pour chaque porte), afin de permettre une ouverture totale des portes.

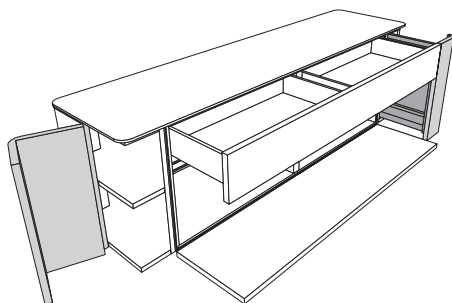

Lowboard avec éléments d'extrémité avec des tiroirs

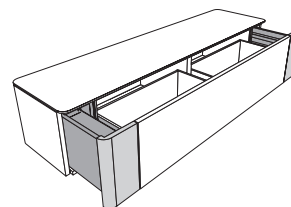

Buffet bas avec éléments d'extrémité avec des portes ouvrantes

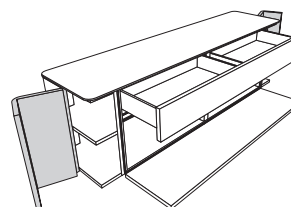

Compositions spéciales

Veillez également consulter les matelas et les sommiers à lattes dans le tarif « Literie »!

GENTIS

Les compositions spéciales sont des ensembles dont le prix est attractif, la réduction du prix est associée à l'ensemble de la composition. Les compositions spéciales peuvent être éventuellement complétées d'accessoires. Un supplément de prix est alors facturé pour les accessoires.

Les **compositions spéciales** sont composées d'un **ensemble lit** (lit avec entourage dans la finition en bois/ en laqué et deux chevets) et d'une **armoire à portes ouvrantes ou pliantes**. Vous trouverez le prix d'une composition spéciale (ensemble lit et armoire) dans les cases grises!

Les fabrications spéciales pour compositions spéciales sont possibles! Positionnement du prix: composition spéciale + 15% en plus toutes les fabrications spéciales souhaitées (voir « Fabrications spéciales »)!

Remarque importante:

Les chevets ne sont disponibles que dans les finitions du corps/de la façade de l'armoire.

Remarque: Les recoupes en hauteur des armoires restent gratuites!

Important: choisissez un lit avec entourage dans la finition en bois/en laqué (toutes les dimensions du lit sont possibles – veuillez indiquer la référence; voir page 18), deux chevets (tous les types des chevets sont possibles – veuillez indiquer la référence; voir page 21) ainsi que l'une des armoires présentées ci-dessous.



Ensemble lit avec chevets suspendus

ou

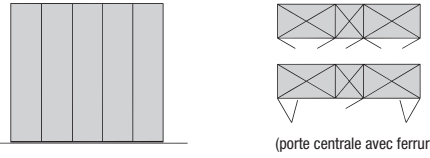
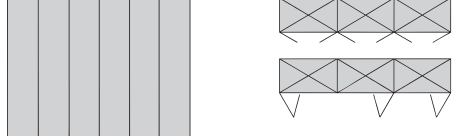
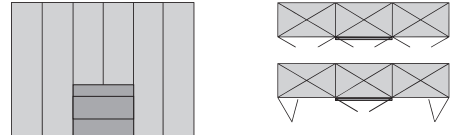
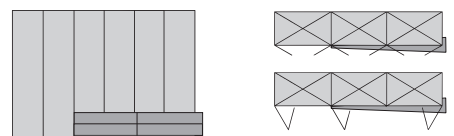

Ensemble lit avec chevets reposant sur le sol

	Prix de l'ensemble d'une composition spéciale (ensemble lit et armoire)		Supplément de prix pour éclairage d'armoire
	avec portes ouvrantes	avec portes pliantes	
Armoire avec 4 portes ouvrantes ou pliantes 202 cm de large 	A8406	A8407	Pour cette composition d'armoire, nous recommandons 2 lampes LED en saillie. 2x 395
Cat. de prix I II	- -	- -	2x -
Armoire avec 5 portes ouvrantes ou pliantes 252 cm de large  <p>(porte centrale avec ferrures à droite)</p>	A8416	A8417	Remarque concernant la classe énergétique: voir page 11!
Cat. de prix I II	- -	- -	
Armoire avec 6 portes ouvrantes ou pliantes 302 cm de large 	A8436	A8437	Pour cette composition d'armoire, nous recommandons 3 lampes LED en saillie. 3x 395
Cat. de prix I II	- -	- -	3x -
Armoire avec 6 portes ouvrantes ou pliantes 302 cm de large 	A8426	A8427	
Cat. de prix I II	- -	- -	
Armoire avec 6 portes ouvrantes ou pliantes 302 cm de large  <p>(Largeur totale: 314 cm y compris surplomb)</p>	A8446 A8456	A8447 A8457	
c. illustré inversé Cat. de prix I II	- -	- -	

Equipements complémentaires pour compositions spéciales / suppléments de prix

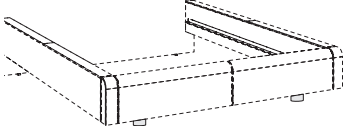
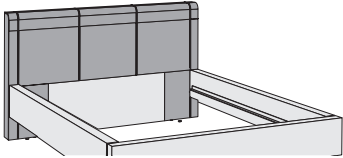
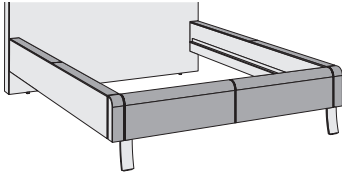
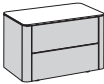
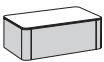
<p>Lit aspect planant La composition spéciale est livrée, de façon standard, avec un lit sur pieds. Elle est également livrable avec un lit aspect planant (sans supplément). Veillez l'indiquer clairement sur la commande!</p> 	<p>Supplément de prix pour tête de lit rembourrée La composition spéciale est livrée, de façon standard, avec un lit avec tête de lit dans la finition en bois/en laqué. Elle est également livrable avec un lit avec tête de lit rembourrée (contre supplément de prix). Veillez l'indiquer clairement sur la commande!</p> 	<p>Supplément de prix pour entourage de lit avec application rembourrée La composition spéciale est livrée, de façon standard, avec un lit avec entourage du lit dans la finition en bois/en laqué. Elle est également livrable avec un lit avec entourage avec application rembourrée (contre supplément de prix). Veillez l'indiquer clairement sur la commande!</p> 
<p style="text-align: center;">3002 sans supplément</p>	<p style="text-align: center;">3003 -</p>	<p style="text-align: center;">3004 -</p>
<p>Supplément de prix pour plateau supérieur des chevets dans une finition en céramique ou en verre La composition spéciale est livrée, de façon standard, avec deux chevets avec un plateau supérieur dans une finition en bois/en laqué. Elle est également livrable avec des chevets avec un plateau supérieur dans une finition en céramique ou en verre (contre supplément de prix). Veillez l'indiquer clairement sur la commande!</p> <div style="display: flex; justify-content: space-around; align-items: center;"> <div style="text-align: center;">  <p>Plateau supérieur dans une finition en céramique (supplément de prix par chevet)</p> </div> <div style="text-align: center;">  <p>Plateau supérieur dans une finition en verre (supplément de prix par chevet)</p> </div> </div>		
<p style="text-align: center;">7x 354398 7x -</p>	<p style="text-align: center;">7x 353398 7x -</p>	

Remarques concernant la réalisation d'armoires à portes ouvrantes et pliantes selon le principe des constructions sans fin

Les armoires à portes ouvrantes et pliantes peuvent être conçues selon le principe des constructions sans fin. Grâce aux différentes largeurs des éléments, il est possible de réaliser de nombreuses largeurs d'armoires. Ainsi, la surface disponible peut être utilisée de façon optimale. Pour chaque composition d'armoire, le premier élément de gauche est considéré comme l'élément de base qui est équipé de deux faces extérieures. On ne peut installer qu'un seul élément de base. Lors de l'assemblage avec des éléments complémentaires, la face extérieure de droite de l'élément de base est utilisée comme face de finition de l'armoire. Pour les éléments à une porte ouvrante et pliantes, la position des ferrures peut être choisie à gauche ou à droite. Les dessins ci-dessous ne représentent qu'une partie de l'assortiment des armoires. Afin d'alléger l'aspect général, les éléments design et éléments intermédiaires offrent des possibilités complémentaires pour l'agencement.

L'aménagement intérieur standard de chaque élément est composé de 2 tablettes et d'une tringle. Toutes les surfaces intérieures sont en laqué blanc.

Exemples d'armoires

Dimensions

	Hauteur d'armoire	Hauteur d'armoire avec lampe LED en saillie
Hauteurs y compris socle:	229,6 cm	234,6 cm
	Recoupes en hauteur par intervalles de 1,0 cm sans supplément	
Profondeurs:	61,4 cm	74,2 cm
Largeurs:	Voir pages 12-17	

Armoire à portes ouvrantes

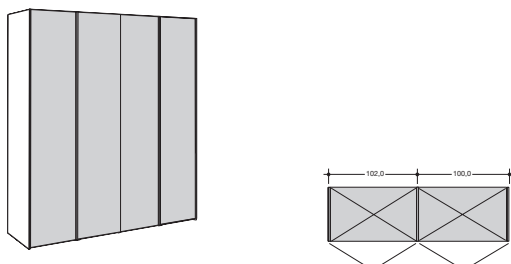

- Les armoires à portes ouvrantes peuvent être combinées aussi bien avec des armoires à portes pliantes qu'avec des éléments design, intermédiaires et vestiaire à portes ouvrantes
- Façades en miroir et éclairage contre supplément de prix
- Largeurs extérieures des éléments: 42, 52, 82, 102 cm (éléments de base) 40, 50, 80, 100 cm (éléments complémentaires)
- Largeurs intérieures des éléments: 38, 48, 78, 98 cm
- Profondeur extérieure: 61,4 cm
- Profondeur intérieure: 56 cm
- Angle d'ouverture des portes: environ 94°

Armoire à portes pliantes

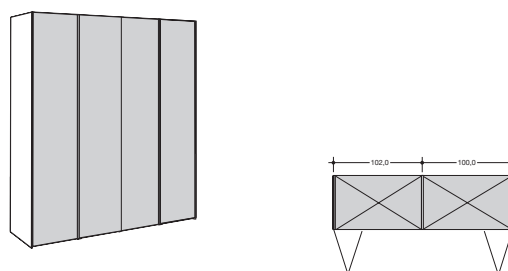

- Les armoires à portes pliantes peuvent être combinées aussi bien avec des armoires à portes ouvrantes qu'avec des éléments design, intermédiaires et vestiaire à portes ouvrantes
- Éléments panorama d'une grande largeur de 160/162 et 200/202 cm, sans cloison centrale
- Façades en miroir et éclairage contre supplément de prix
- Largeurs extérieures des éléments: 82, 102, 162, 202 cm (éléments de base) 80, 100, 160, 200 cm (éléments complémentaires)
- Largeurs intérieures des éléments: 78, 98, 158, 198 cm
- Profondeur extérieure: 61,4 cm
- Profondeur intérieure: 56 cm
- Angle d'ouverture des portes: environ 94°

Armoire à portes ouvrantes avec élément intermédiaire intégré

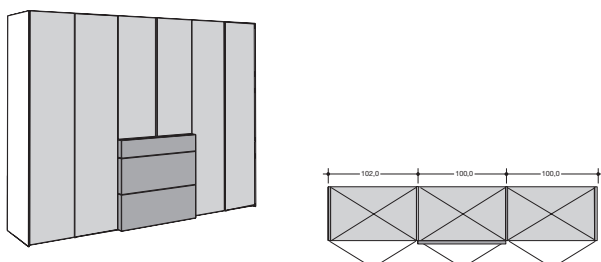

- Les armoires à portes ouvrantes peuvent être combinées aussi bien avec des armoires à portes pliantes qu'avec des éléments design, intermédiaires et vestiaire à portes ouvrantes
- Éléments design et intermédiaires pour alléger l'aspect général
- Éléments vestiaire fonctionnels à portes ouvrantes
- Façades en miroir et éclairage contre supplément de prix
- Largeurs extérieures des éléments: 42, 52, 82, 102 cm (éléments de base) 40, 50, 80, 100 cm (éléments complémentaires) 179 et 214 cm (éléments design) 80, 100 cm (éléments intermédiaires) 160/162 et 210/212 cm resp. 129,2/131,2 et 179,2/181,2 cm (éléments vestiaire à portes ouvrantes)
- Largeurs intérieures des éléments: 38, 48, 78, 98 cm
- Profondeur extérieure: 61,4 cm
- Profondeur intérieure: 56 cm
- Angle d'ouverture des portes: environ 94°

Eclairage

Toutes les armoires à portes ouvrantes et pliantes peuvent être équipées, au choix, de lampes LED en saillie. Il est prévu par principe, au-dessus de chaque élément – à 1 ou 2 portes – une lampe LED en saillie 12 V; 2,4 W (exception: pour les éléments panorama: deux lampes LED en saillie). Sur demande, il est possible de prévoir une lampe LED en saillie au-dessus de chaque porte. Dans tous les cas, il est indispensable de faire un dessin.

La commande s'effectue de façon standard par un interrupteur au sol. Une télécommande radio est également disponible comme variante contre paiement d'un supplément de prix. La télécommande radio est composée d'un émetteur et d'un récepteur avec lesquels il est possible d'allumer et d'éteindre l'ensemble de l'éclairage. En présence de la télécommande radio, l'interrupteur au sol n'est pas livré.

Télécommande radio avec changement de température de couleur
(émetteur + récepteur) **2119** -

Lampe LED en saillie
Supplément de prix pour chaque lampe complémentaire (2,4 W)
réf. **395** -

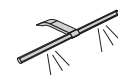









Ce produit contient une source lumineuse de classe d'efficacité énergétique G. 12 V.

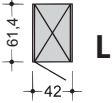
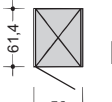
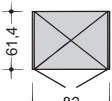
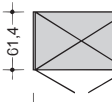
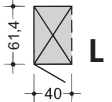

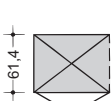
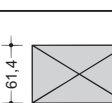

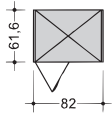
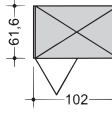
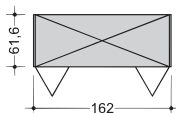
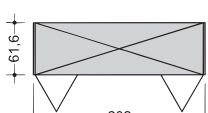
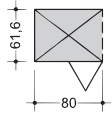
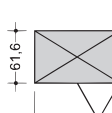
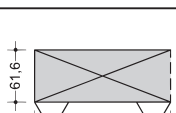
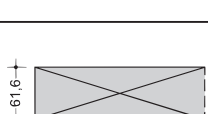

Armoires à portes ouvrantes

Veuillez prévoir lors de chaque étude un espace de 2 cm vers le plafond et sur le côté pour le montage!

Armoires à portes ouvrantes		Portes	Supplément de prix pour lampe LED en saillie	Supplément de prix pour miroir
<p>Hauteur: 229,6 cm (hauteur avec lampes LED en saillie: 234,6 cm); recoupes en hauteur par intervalles de 1,0 cm sans supplément de prix</p> <p>Largeur: voir tableau</p> <p>Profondeur: 61,4 cm (profondeur avec lampes LED en saillie: 74,2 cm)</p> <p>Aménagement intérieur de chaque élément: 2 tablettes, 1 tringle; aménagement intérieur toujours en laqué blanc.</p> <p>Portes avec poignée en forme de barre en chrome brillant (standard) ou dans une finition en laqué.</p>			<p>par élément: 1 lampe</p>  <p>Remarque concernant la classe énergétique: voir page 11!</p>	 <p>Chaque porte d'armoire peut être équipée d'un miroir contre paiement d'un supplément.</p>
<p>Éléments de base avec 2 faces extérieures (épaisseur 2 cm chacune)</p> <p>Pour chaque composition d'armoire, le premier élément de gauche est considéré comme l'élément de base qui est équipé de deux faces extérieures. On ne peut installer qu'un seul élément de base. Lors de l'assemblage avec des éléments complémentaires, la face extérieure de droite est utilisée comme face de finition.</p>		<p>Veuillez également consulter les aménagements intérieurs fonctionnels de grande qualité dans le tarif « Aménagement intérieur d'armoire », ainsi que les articles spéciaux et les fabrications spéciales.</p>		
	<p>Élément 1 porte, gauche ou droit, 42 cm de large</p>	<p>A02011 L A02012 R</p> <p>Cat. de prix I - II -</p>	<p>395</p>	<p>Veuillez indiquer sur le dessin ou sur la commande (à partir de la gauche) l'emplacement exact des portes ouvrantes qui doivent être équipées d'un miroir.</p> <p>Supplément de prix pour miroir par porte ouvrante:</p>
	<p>Élément 1 porte, gauche ou droit, 52 cm de large</p>	<p>A2011 L A2012 R</p> <p>Cat. de prix I - II -</p>		
	<p>Élément 2 portes, 82 cm de large</p>	<p>A0202</p> <p>Cat. de prix I - II -</p>		
	<p>Élément 2 portes, 102 cm de large</p>	<p>A202</p> <p>Cat. de prix I - II -</p>		
<p>Éléments complémentaires avec 1 cloison (épaisseur 2 cm)</p>				
	<p>Élément 1 porte, gauche ou droit, 40 cm de large</p>	<p>A00011 L A00012 R</p> <p>Cat. de prix I - II -</p>		
	<p>Élément 1 porte, gauche ou droit, 50 cm de large</p>	<p>A0011 L A0012 R</p> <p>Cat. de prix I - II -</p>		
	<p>Élément 2 portes, 80 cm de large</p>	<p>A0002</p> <p>Cat. de prix I - II -</p>		
	<p>Élément 2 portes, 100 cm de large</p>	<p>A002</p> <p>Cat. de prix I - II -</p>		

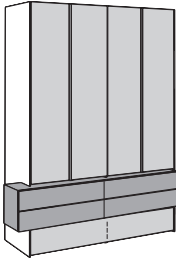
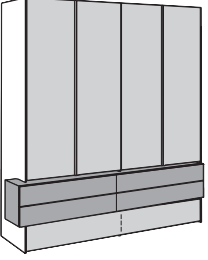
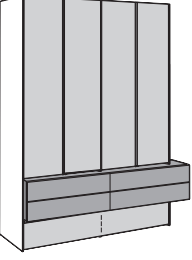
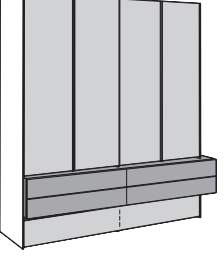
Armoires à portes pliantes Hauteur: 229,6 cm (hauteur avec lampes LED en saillie: 234,6 cm); recoupes en hauteur par intervalles de 1,0 cm sans supplément de prix Largeur: voir tableau Profondeur: 61,4 cm (profondeur avec lampes LED en saillie: 74,2 cm) Aménagement intérieur de chaque élément: 2 tablettes, 1 tringle; aménagement intérieur toujours en laqué blanc . Portes avec poignée en forme de barre en chrome brillant (standard) ou dans une finition en laqué.		Portes 	Supplément de prix pour lampe LED en saillie par élément: 1 lampe  Remarque concernant la classe énergétique: voir page 11!	Supplément de prix pour miroir Chaque porte d'armoire peut être équipée d'un miroir contre paiement d'un supplément. 
Eléments de base avec 2 faces extérieures (épaisseur 2 cm chacune) Pour chaque composition d'armoire, le premier élément de gauche est considéré comme l'élément de base qui est équipé de deux faces extérieures. On ne peut installer qu'un seul élément de base. Lors de l'assemblage avec des éléments complémentaires, la face extérieure de droite est utilisée comme face de finition.		Veuillez également consulter les aménagements intérieurs fonctionnels de grande qualité dans le tarif « Aménagement intérieur d'armoire », ainsi que les articles spéciaux et les fabrications spéciales .		
 Élément 2 portes, gauche ou droit, 82 cm de large	Cat. de prix I II	A2221 L A2222 R - -		
 Élément 2 portes, gauche ou droit, 102 cm de large	Cat. de prix I II	A2321 L A2322 R - -	395 -	
 Élément panorama 4 portes, 162 cm de large - sans cloison intermédiaire	Cat. de prix I II	A2420 - -	Pour cette composition d'armoire, nous recommandons 2 lampes LED en saillie.	Veuillez indiquer sur le dessin ou sur la commande (à partir de la gauche) l'emplacement exact des portes pliantes qui doivent être équipées d'un miroir.
 Élément panorama 4 portes, 202 cm de large - sans cloison intermédiaire	Cat. de prix I II	A2520 - -	2x 395 2x -	Supplément de prix pour miroir par battant de porte: -
Eléments complémentaires avec 1 cloison (épaisseur 2 cm)				
 Élément 2 portes, gauche ou droit, 80 cm de large	Cat. de prix I II	A0221 L A0222 R - -		
 Élément 2 portes, gauche ou droit, 100 cm de large	Cat. de prix I II	A0321 L A0322 R - -	395 -	
 Élément panorama 4 portes, 160 cm de large - sans cloison intermédiaire	Cat. de prix I II	A0420 - -	Pour cette composition d'armoire, nous recommandons 2 lampes LED en saillie.	
 Élément panorama 4 portes, 200 cm de large - sans cloison intermédiaire	Cat. de prix I II	A0520 - -	2x 395 2x -	

Éléments design		Portes		Éclairage pour éléments design (au-dessus des tiroirs pour accents)		Supplément de prix pour lampe LED en saillie	
<p>Hauteur: 229,6 cm (hauteur avec lampes LED en saillie: 234,6 cm); recoupes en hauteur (possibles jusqu'à une hauteur totale de 201 cm) par intervalles de 1,0 cm sans supplément de prix.</p> <p>Largeur: voir tableau (recoupes en largeur ne sont pas possibles)</p> <p>Profondeur: 61,4 cm (profondeur avec lampes LED en saillie: 74,2 cm; recoupes en profondeur pas possibles)</p> <p>Profondeur totale: 74,6 cm y compris surplomb</p> <p>Aménagement intérieur de chaque élément: voir ci-dessous; aménagement intérieur toujours en laqué blanc.</p> <p>Portes avec poignée en forme de barre en chrome brillant (standard) ou dans une finition en laqué.</p>				<p>Ce produit contient une source lumineuse de classe d'efficacité énergétique E. 12 V.</p> 		<p>par élément: 1 lampe</p>  <p>Remarque concernant la classe énergétique: voir page 11!</p>	
Éléments design de base avec 2 faces extérieures (épaisseur 2 cm chacune)				avec portes ouvrantes		avec portes pliantes	
<p>Pour chaque composition d'armoire, le premier élément de gauche est considéré comme l'élément de base qui est équipé de deux faces extérieures. On ne peut installer qu'un seul élément de base. Lors de l'assemblage avec des éléments complémentaires, la face extérieure de droite de l'élément de base est utilisée comme face de finition de l'armoire.</p>							
 <p>Élément design de base</p> <p>En haut: 4 portes ouvrantes ou pliantes; aménagement intérieur: 4 tablettes, 2 tringles</p> <p>Au centre: 4 tiroirs dans une finition pour accents avec hülsta-Push-to-open</p> <p>En bas: 1 tiroir avec poignée, bâti séparé et hülsta-SoftFlow</p> <p>162 cm de large; largeur totale: 179 cm y compris surplomb</p>		<p>Cat. de prix I II</p>		<p>A2701</p> <p>- -</p>		<p>A2711</p> <p>- -</p>	
				<p>6,5 W</p> <p>2010</p> <p>-</p>		<p>Pour cette composition d'armoire, nous recommandons 2 lampes LED en saillie.</p> <p>2x 395</p> <p>2x -</p>	
 <p>Élément design de base</p> <p>En haut: 4 portes ouvrantes ou pliantes; aménagement intérieur: 4 tablettes, 2 tringles</p> <p>Au centre: 4 tiroirs dans une finition pour accents avec hülsta-Push-to-open</p> <p>En bas: 1 tiroir avec poignée, bâti séparé et hülsta-SoftFlow</p> <p>202 cm de large; largeur totale: 214 cm y compris surplomb</p>		<p>Cat. de prix I II</p>		<p>A2801</p> <p>- -</p>		<p>A2811</p> <p>- -</p>	
				<p>8,0 W</p> <p>2020</p> <p>-</p>			
Éléments design complémentaires avec 1 cloison (épaisseur 2 cm)							
 <p>Élément design complémentaire</p> <p>En haut: 4 portes ouvrantes ou pliantes; aménagement intérieur: 4 tablettes, 2 tringles</p> <p>Au centre: 4 tiroirs dans une finition pour accents avec hülsta-Push-to-open</p> <p>En bas: 1 tiroir avec poignée, bâti séparé et hülsta-SoftFlow</p> <p>160 cm de large; largeur totale: 179 cm y compris surplomb</p>		<p>Cat. de prix I II</p>		<p>A0702</p> <p>- -</p>		<p>A0712</p> <p>- -</p>	
				<p>6,5 W</p> <p>2010</p> <p>-</p>		<p>Pour cette composition d'armoire, nous recommandons 2 lampes LED en saillie.</p> <p>2x 395</p> <p>2x -</p>	
 <p>Élément design complémentaire</p> <p>En haut: 4 portes ouvrantes ou pliantes; aménagement intérieur: 4 tablettes, 2 tringles</p> <p>Au centre: 4 tiroirs dans une finition pour accents avec hülsta-Push-to-open</p> <p>En bas: 1 tiroir avec poignée, bâti séparé et hülsta-SoftFlow</p> <p>200 cm de large; largeur totale: 214 cm y compris surplomb</p>		<p>Cat. de prix I II</p>		<p>A0802</p> <p>- -</p>		<p>A0812</p> <p>- -</p>	
				<p>8,0 W</p> <p>2020</p> <p>-</p>			

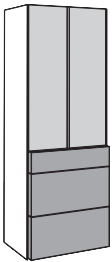
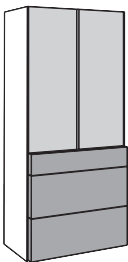

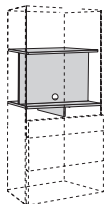
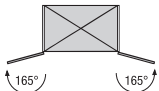
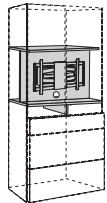
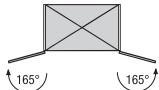

Éléments intermédiaires 1 et 2		Portes	Supplément de prix pour lampe LED en saillie
<p>Hauteur: 229,6 cm (hauteur avec lampes LED en saillie: 234,6 cm); recoupes en hauteur (possibles jusqu'à une hauteur totale de 201 cm) par intervalles de 1,0 cm sans supplément de prix.</p> <p>Largeur: voir tableau (recoupes en largeur ne sont pas possibles)</p> <p>Profondeur: 61,4 cm (profondeur avec lampes LED en saillie: 74,2 cm; recoupes en profondeur pas possibles)</p> <p>Profondeur totale: 67,1 cm y compris surplomb</p> <p>Éléments intermédiaires 1 et 2 disponibles également, sur demande, comme éléments de base et de finition ou placés indépendants. Il est également possible de prévoir deux éléments intermédiaires l'un à côté de l'autre.</p> <p>Aménagement intérieur de chaque élément: voir ci-dessous; aménagement intérieur toujours en laqué blanc. Portes avec poignée en forme de barre en chrome brillant (standard) ou dans une finition en laqué.</p>			<p>par élément: 1 lampe</p>  <p>Remarque concernant la classe énergétique: voir page 11!</p>
<h3>Éléments intermédiaires 1 et 2</h3>		<p>avec portes ouvrantes</p>	
 <p>80 cm de large</p>	<p>Élément intermédiaire 1</p> <p>En haut: 2 portes ouvrantes avec 2 tablettes; largeur intérieure: 78 cm; profondeur intérieure: 56,5 cm</p> <p>En bas: 3 tiroirs dans une finition pour accents avec hülsta-Push-to-open; profondeur intérieure: 48,5 cm</p> <p>Cat. de prix I II</p>	<p>A0900</p> <p>- -</p>	<p>395</p> <p>-</p>
 <p>100 cm de large</p>	<p>Élément intermédiaire 2</p> <p>En haut: 2 portes ouvrantes avec 2 tablettes; largeur intérieure: 98 cm; profondeur intérieure: 56,5 cm</p> <p>En bas: 3 tiroirs dans une finition pour accents avec hülsta-Push-to-open; profondeur intérieure: 48,5 cm</p> <p>Cat. de prix I II</p>	<p>A0910</p> <p>- -</p>	



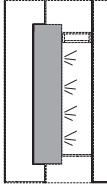

Veuillez respecter les espaces recommandés par les fabricants d'appareils électroniques (risque d'accumulation de chaleur)!

Aménagement intérieur A pour éléments intermédiaires 1 et 2		Supplément de prix pour aménagement intérieur TV A	
<p>Compartiment TV y compris passage pour câbles dans le panneau TV (dimensions intérieures: 68,1 cm de haut, 78,0 (ou 98,0) cm de large, 35,5 cm de profondeur; charge maxi: 60 kg); en dessous 2 compartiments ouverts pour appareils électroniques (dimensions intérieures pour chaque compartiment: 10,0 cm de haut, 38,0 (ou 48,0) cm de large, 47,0 cm de profondeur)</p> <p>Veillez noter:</p> <ul style="list-style-type: none"> Lors de l'utilisation de l'aménagement intérieur TV, les portes de l'élément intermédiaire sont équipées en usine de charnières 165°. Les 2 tablettes faisant partie de l'aménagement standard derrière les portes d'un élément intermédiaire sont supprimées et ont déjà été déduites du prix. En raison des charnières 165° de l'élément intermédiaire avec aménagement intérieur TV, le sens d'ouverture de la porte d'un élément d'armoire à 1 porte éventuellement prévu directement à côté de l'élément intermédiaire doit se faire en direction de celui-ci! 			<p>pour élément intermédiaire, 80 cm de large</p> <p>79601</p> <p>-</p>
			<p>pour élément intermédiaire, 100 cm de large</p> <p>79611</p> <p>-</p>
Aménagement intérieur B pour éléments intermédiaires 1 et 2		Supplément de prix pour aménagement intérieur TV B	
<p>Compartiment TV y compris passage pour câbles dans le panneau TV (dimensions intérieures: 68,1 cm de haut, 78,0 (ou 98,0) cm de large, 35,5 cm de profondeur; charge maxi: 60 kg) et avec support écran plat; en dessous 2 compartiments ouverts pour appareils électroniques (dimensions intérieures pour chaque compartiment: 10,0 cm de haut, 38,0 (ou 48,0) cm de large, 47,0 cm de profondeur). Le support écran plat peut être réglé sur 3 axes. Il est adapté aux écrans plats ayant une diagonale de 102"-216 cm (40"-85"); veuillez respecter les dimensions utiles du compartiment TV; voir ci-dessus; charge maxi: 45 kg. Support écran plat applicable aux normes VESA: 200 x 200 mm mini, 600 x 400 mm maxi</p> <p>Veillez noter:</p> <ul style="list-style-type: none"> Lors de l'utilisation de l'aménagement intérieur TV, les portes de l'élément intermédiaire sont équipées en usine de charnières 165°. Les 2 tablettes faisant partie de l'aménagement standard derrière les portes d'un élément intermédiaire sont supprimées et ont déjà été déduites du prix. En raison des charnières 165° de l'élément intermédiaire avec aménagement intérieur TV, le sens d'ouverture de la porte d'un élément d'armoire à 1 porte éventuellement prévu directement à côté de l'élément intermédiaire doit se faire en direction de celui-ci! 			<p>pour élément intermédiaire, 80 cm de large</p> <p>79602</p> <p>-</p>
			<p>pour élément intermédiaire, 100 cm de large</p> <p>79612</p> <p>-</p>

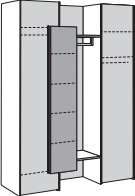
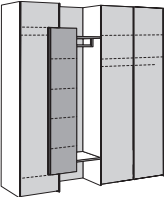
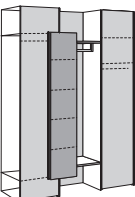
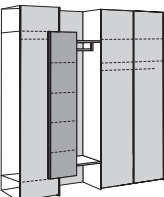
Éléments vestiaire à portes ouvrantes

Veillez prévoir lors de chaque étude un espace de 2 cm vers le plafond et sur le côté pour le montage!

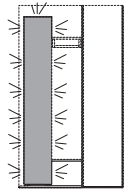
Éléments vestiaire à portes ouvrantes		Portes	Supplément de prix pour lampe LED en saillie sur élément à porte ouvrante	Supplément de prix pour éclairage LED indirect derrière élément pour accents	Supplément de prix pour miroir
<p>Hauteur: 229,6 cm Largeur: voir tableau Profondeur éléments à portes ouvrantes: 61,4 cm Profondeur totale y compris élément pour accents dépassant en profondeur: 67,5 cm</p> <p>Recoupes en hauteur, largeur et profondeur ne sont pas possibles.</p> <p>Éléments à portes ouvrantes (à gauche et à droite): Élément à portes ouvrantes 52/50 resp. 100/102 cm de large; portes ouvrantes avec poignée en forme de barre en chrome brillant (standard) ou dans une finition en laqué. Aménagement intérieur éléments à portes ouvrantes: 2 tablettes, 1 tringle; aménagement intérieur toujours en laqué blanc.</p> <p>Élément pour accents et secteur ouvert: Élément pour accents dépassant en profondeur 176,0 cm de haut, 35,2 cm de large, 33,0 cm de profondeur; porte de l'élément pour accents avec hülsta-Push-to-open. Aménagement intérieur élément pour accents: 4 tablettes dans une finition pour accents. Secteur ouvert avec fond d'un seul tenant et 2 tablettes dans une finition en laqué (mate) et 1 tringle.</p>			<p>Chaque élément: 1 lampe</p> 	<p>Chaque élément: 1 lampe 12 W</p> 	<p>Chaque porte d'armoire peut être équipé d'un miroir contre paiement d'un supplément.</p> 
<p>Éléments vestiaire de base à portes ouvrantes avec 2 faces extérieures (ép. 2 cm chacune)</p> <p>Pour chaque composition d'armoire, le premier élément de gauche est considéré comme l'élément de base qui est équipé de deux faces extérieures. On ne peut installer qu'un seul élément de base. Lors de l'assemblage avec des éléments complémentaires, la face extérieure de droite est utilisée comme face de finition.</p>		<p>avec portes ouvrantes</p>			
 <p>162 cm de large</p>	<p>Élément vestiaire de base à portes ouvrantes</p> <p>à gauche: élément à porte ouvrante au centre: élément pour accents et secteur ouvert à droite: élément à porte ouvrante</p>	<p>c. illustré inversé</p> <p>Cat. de prix I II</p>	<p>A2911 A2912</p> <p>- -</p>	<p>Pour cette composition d'armoire, nous recommandons 2 lampes LED en saillie.</p>	<p>Veillez indiquer sur le dessin ou sur la commande (à partir de la gauche) l'emplacement exact des portes ouvrantes qui doivent être équipées d'un miroir.</p>
 <p>212 cm de large</p>	<p>Élément vestiaire de base à portes ouvrantes</p> <p>à gauche: élément à porte ouvrante au centre: élément pour accents et secteur ouvert à droite: élément à portes ouvrantes</p>	<p>c. illustré inversé</p> <p>Cat. de prix I II</p>	<p>A3111 A3112</p> <p>- -</p>	<p>2x 395</p> <p>2x -</p>	<p>Supplément de prix pour miroir par porte ouvrante:</p> <p>2030</p> <p>-</p> <p>-</p>
<p>Éléments vestiaire complémentaires à portes ouvrantes avec 1 cloison (épaisseur 2 cm)</p>					
 <p>160 cm de large</p>	<p>Élément vestiaire complémentaire à portes ouvrantes</p> <p>à gauche: élément à porte ouvrante au centre: élément pour accents et secteur ouvert à droite: élément à porte ouvrante</p>	<p>c. illustré inversé</p> <p>Cat. de prix I II</p>	<p>A0911 A0912</p> <p>- -</p>		
 <p>210 cm de large</p>	<p>Élément vestiaire complémentaire à portes ouvrantes</p> <p>à gauche: élément à porte ouvrante au centre: élément pour accents et secteur ouvert à droite: élément à portes ouvrantes</p>	<p>c. illustré inversé</p> <p>Cat. de prix I II</p>	<p>A0111 A0112</p> <p>- -</p>		

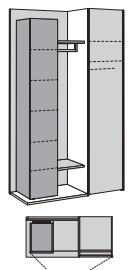
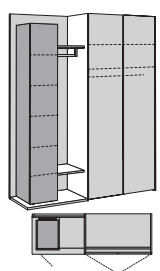
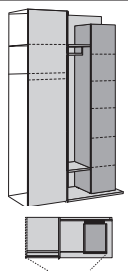
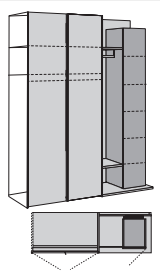
Éléments vestiaire à portes ouvrantes		Portes	Supplément de prix pour lampe LED en saillie sur élément à porte ouvrante	Supplément de prix pour éclairage LED indirect derrière élément pour accents	Supplément de prix pour miroir
<p>Hauteur totale: 229,6 cm Largeur: voir tableau Profondeur totale: 61,4 cm</p> <p>Recoupes en hauteur, largeur et profondeur ne sont pas possibles.</p> <p>Élément pour accents et secteur ouvert: Élément pour accents 211,2 cm de haut, 35,2 cm de large, 45,0 cm de profondeur; porte de l'élément pour accents avec hülsta-Push-to-open. Aménagement intérieur élément pour accents: 5 tablettes dans une finition pour accents. Secteur ouvert avec fond d'un seul tenant et 2 tablettes dans une finition en laqué (mate) et 1 tringle.</p> <p>Éléments à portes ouvrantes: Élément à portes ouvrantes 50 resp. 100 cm de large; portes ouvrantes avec poignée en forme de barre en chrome brillant (standard) ou dans une finition en laqué. Aménagement intérieur éléments à portes ouvrantes: 2 tablettes, 1 tringle; aménagement intérieur toujours en laqué blanc.</p>			<p>Chaque élément: 1 lampe</p> 	<p>Chaque élément: 1 lampe 28,5 W</p> 	<p>Chaque porte d'armoire peut être équipé d'un miroir contre paiement d'un supplément.</p> 
<p>Éléments vestiaire de base à portes ouvrantes avec 2 faces extérieures (ép. 2 cm chacune)</p> <p>Pour chaque composition d'armoire, le premier élément de gauche est considéré comme l'élément de base qui est équipé de deux faces extérieures. On ne peut installer qu'un seul élément de base. Lors de l'assemblage avec des éléments complémentaires, la face extérieure de droite est utilisée comme face de finition.</p>		<p>avec portes ouvrantes</p>			
 <p>Élément vestiaire de base à portes ouvrantes</p> <p>à gauche: élément pour accents et secteur ouvert à droite: élément à porte ouvrante</p> <p>131,2 cm de large</p>	<p>c. illustré inversé</p> <p>Cat. de prix I II</p>	<p>A3311 A3312</p> <p>- -</p>			<p>Veillez indiquer sur le dessin ou sur la commande (à partir de la gauche) l'emplacement exact des portes ouvrantes qui doivent être équipées d'un miroir.</p>
 <p>Élément vestiaire de base à portes ouvrantes</p> <p>à gauche: élément pour accents et secteur ouvert à droite: élément à portes ouvrantes</p> <p>181,2 cm de large</p>	<p>c. illustré inversé</p> <p>Cat. de prix I II</p>	<p>A3411 A3412</p> <p>- -</p>	<p>395</p> <p>-</p>	<p>12340</p> <p>-</p>	<p>Supplément de prix pour miroir par porte ouvrante:</p> <p>-</p>
<p>Éléments vestiaire complémentaires à portes ouvrantes avec 1 cloison (épaisseur 2 cm)</p>					
 <p>Élément vestiaire complémentaire à portes ouvrantes</p> <p>à gauche: élément à porte ouvrante à droite: élément pour accents et secteur ouvert</p> <p>129,2 cm de large</p>	<p>Cat. de prix I II</p>	<p>A0312</p> <p>- -</p>			
 <p>Élément vestiaire complémentaire à portes ouvrantes</p> <p>à gauche: élément à portes ouvrantes à droite: élément pour accents et secteur ouvert</p> <p>179,2 cm de large</p>	<p>Cat. de prix I II</p>	<p>A0412</p> <p>- -</p>			

Lits avec entourage dans la finition en bois/en laqué

Veuillez également consulter les matelas et les sommiers à lattes dans le tarif « Literie »!

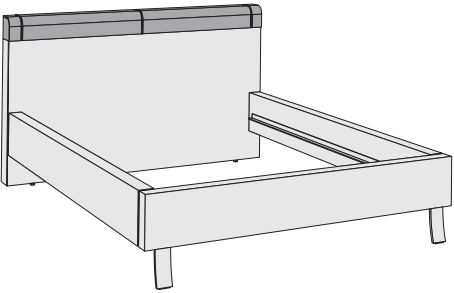
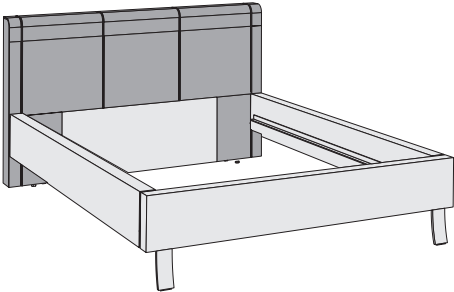
Lits avec tête de lit dans la finition en bois/en laqué et application rembourrée et entourage dans la finition en bois/en laqué; application rembourrée en cuir	Dimensions intérieures	Dimensions extérieures	Référence	Cat. de prix I	Cat. de prix IV
<p>Lits équipés de languettes d'appuis pour sommiers à lattes et matelas</p> <ul style="list-style-type: none"> • Réglables en hauteur de 3,2 cm vers le haut et vers le bas • Hauteur utile de l'intérieur du lit: 18,0 cm maxi <p>Veuillez indiquer clairement toutes les finitions sur la commande!</p> <p>Les lits ne sont pas livrables dans les finitions en laqué brillant!</p> <p>Lit aspect planant Le lit est livrable, au choix, aspect planant (sans supplément). Voir pour cela page 20!</p>	<p>140x200 160x200 180x200 200x200</p>	<p>156x219 176x219 196x219 216x219</p>	<p>725 726 727 728</p>	<p>- - - -</p>	<p>- - - -</p>
<p>Partie en gris foncé = application rembourrée</p>  <p>Dimensions des lits: Hauteur de la tête de lit: 95,0 cm Hauteur du bord supérieur du lit: 42,0 cm Hauteur libre sous le lit: 18,5 cm Hauteur utile maximale de l'intérieur du lit (languettes d'appuis dans la position la plus basse): 18,0 cm</p>	<p>140x210 160x210 180x210 200x210</p>	<p>156x229 176x229 196x229 216x229</p>	<p>735 736 737 738</p>	<p>- - - -</p>	<p>- - - -</p>
<p>Lits avec tête de lit rembourrée et entourage dans la finition en bois/en laqué; tête de lit rembourrée en cuir</p> <p>Lits équipés de languettes d'appuis pour sommiers à lattes et matelas</p> <ul style="list-style-type: none"> • Réglables en hauteur de 3,2 cm vers le haut et vers le bas • Hauteur utile de l'intérieur du lit: 18,0 cm maxi <p>Veuillez indiquer clairement toutes les finitions sur la commande!</p> <p>Les lits ne sont pas livrables dans les finitions en laqué brillant!</p> <p>Lit aspect planant Le lit est livrable, au choix, aspect planant (sans supplément). Voir pour cela page 20!</p>	<p>140x200 160x200 180x200 200x200</p>	<p>156x219 176x219 196x219 216x219</p>	<p>7254 7264 7274 7284</p>	<p>- - - -</p>	<p>- - - -</p>
<p>Partie en gris foncé = tête de lit rembourrée</p>  <p>Dimensions des lits: Hauteur de la tête de lit: 95,0 cm Hauteur du bord supérieur du lit: 42,0 cm Hauteur libre sous le lit: 18,5 cm Hauteur utile maximale de l'intérieur du lit (languettes d'appuis dans la position la plus basse): 18,0 cm</p>	<p>140x210 160x210 180x210 200x210</p>	<p>156x229 176x229 196x229 216x229</p>	<p>7354 7364 7374 7384</p>	<p>- - - -</p>	<p>- - - -</p>
	<p>140x220 160x220 180x220 200x220</p>	<p>156x239 176x239 196x239 216x239</p>	<p>7454 7464 7474 7484</p>	<p>- - - -</p>	<p>- - - -</p>

Lits avec entourage avec application rembourrée



Accessoires pour lits: voir page suivante!

GENTIS

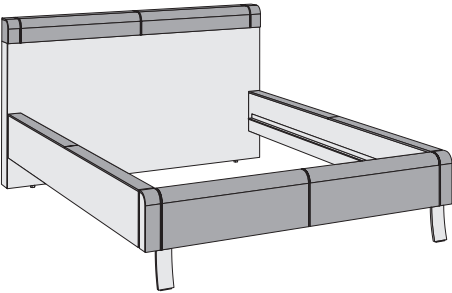
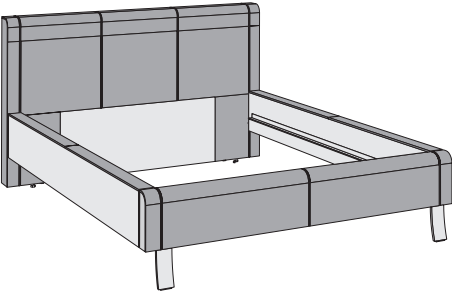
Veuillez également consulter les matelas et les sommiers à lattes dans le tarif « Literie »!

Lits avec tête de lit dans la finition en bois/en laqué et application rembourrée et entourage avec application rembourrée; applications rembourrées en cuir	Dimensions intérieures	Dimensions extérieures	Référence	Cat. de prix I	Cat. de prix IV
<p>Lits équipés de languettes d'appuis pour sommiers à lattes et matelas</p> <ul style="list-style-type: none"> • Réglables en hauteur de 3,2 cm vers le haut et vers le bas • Hauteur utile de l'intérieur du lit: 18,0 cm maxi <p>Veuillez indiquer clairement toutes les finitions sur la commande!</p> <p>Les lits ne sont pas livrables dans les finitions en laqué brillant!</p> <p>Lit aspect planant Le lit est livrable, au choix, aspect planant (sans supplément). Voir pour cela page 20!</p>	<p>140x200 160x200 180x200 200x200</p>	<p>156x219 176x219 196x219 216x219</p>	<p>425 426 427 428</p>	<p>- - - -</p>	<p>- - - -</p>
<p>Partie en gris foncé = applications rembourrées</p>  <p>Dimensions des lits: Hauteur de la tête de lit: 95,0 cm Hauteur du bord supérieur du lit: 42,8 cm Hauteur libre sous le lit: 18,5 cm Hauteur utile maximale de l'intérieur du lit (languettes d'appuis dans la position la plus basse): 18,0 cm</p>	<p>140x210 160x210 180x210 200x210</p>	<p>156x229 176x229 196x229 216x229</p>	<p>435 436 437 438</p>	<p>- - - -</p>	<p>- - - -</p>
<p>Lits avec tête de lit rembourrée et entourage avec application rembourrée; tête de lit rembourrée et applications rembourrées en cuir</p> <p>Lits équipés de languettes d'appuis pour sommiers à lattes et matelas</p> <ul style="list-style-type: none"> • Réglables en hauteur de 3,2 cm vers le haut et vers le bas • Hauteur utile de l'intérieur du lit: 18,0 cm maxi <p>Veuillez indiquer clairement toutes les finitions sur la commande!</p> <p>Les lits ne sont pas livrables dans les finitions en laqué brillant!</p> <p>Lit aspect planant Le lit est livrable, au choix, aspect planant (sans supplément). Voir pour cela page 20!</p>	<p>140x200 160x200 180x200 200x200</p>	<p>156x219 176x219 196x219 216x219</p>	<p>4254 4264 4274 4284</p>	<p>- - - -</p>	<p>- - - -</p>
<p>Partie en gris foncé = tête de lit rembourrée et applications rembourrées</p>  <p>Dimensions des lits: Hauteur de la tête de lit: 95,0 cm Hauteur du bord supérieur du lit: 42,8 cm Hauteur libre sous le lit: 18,5 cm Hauteur utile maximale de l'intérieur du lit (languettes d'appuis dans la position la plus basse): 18,0 cm</p>	<p>140x210 160x210 180x210 200x210</p>	<p>156x229 176x229 196x229 216x229</p>	<p>4354 4364 4374 4384</p>	<p>- - - -</p>	<p>- - - -</p>
	<p>140x220 160x220 180x220 200x220</p>	<p>156x239 176x239 196x239 216x239</p>	<p>4454 4464 4474 4484</p>	<p>- - - -</p>	<p>- - - -</p>

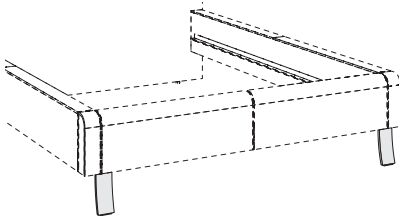
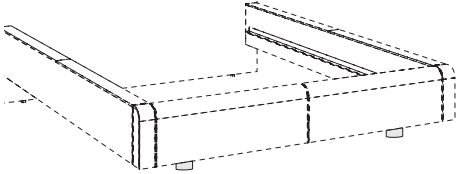
Accessoires pour lits

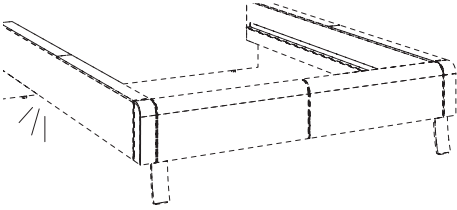
<p>Lit aspect planant Le lit est livré, de façon standard, sur des pieds chromés brillant. Le lit est livrable, au choix, dans un aspect planant (sans supplément).</p> <p>Veillez l'indiquer clairement sur la commande!</p>	<p>Lit sur pieds (standard)</p> 	<p>Lit aspect planant</p>  <p>Lit aspect planant</p> <p>3002 sans supplément de prix</p>
<p>Eclairage LED des côtés du lit Couleur acier inox; lampe LED pivotante avec capteur de mouvements et durée de fonctionnement réglable.</p> <p>Ce produit contient une source lumineuse de classe d'efficacité énergétique E. 12 V.</p> 		<p>0,9 W</p> <p>895</p> <p>-</p>

Possibilités d'agencement







Chevets

avec extrémité arrondie sur les deux côtés

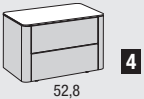
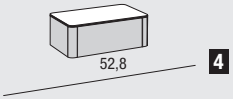

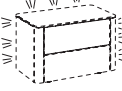
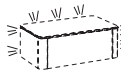







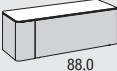

Remarque concernant le montage des éléments suspendus: 3
 Veuillez impérativement respecter les informations et les consignes du chapitre « Caractéristiques des murs »! 4

GENTIS

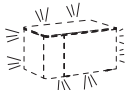
<p>Chevet reposant sur le sol avec extrémité arrondie sur les deux côtés 40,2 cm de haut (42,0 cm de haut y compris réglage de socle d'une hauteur de 1,8 cm), 45,0 cm de profondeur</p> <p>Chevet suspendu avec extrémité arrondie sur les deux côtés 23,5 cm de haut 45,0 cm de profondeur</p> <p>Éléments suspendus, charge maxi lors de la prévision comme éléments suspendus resp. montage mural: Voir à ce sujet les informations sur la page 5.</p>		<p>Chevet reposant sur le sol</p>  <p>64,4 cm de large</p> <p>2 tiroirs</p>	<p>Chevet suspendu</p>  <p>64,4 cm de large</p> <p>1 tiroir</p>
<p>Plateau supérieur dans une finition en céramique</p>		<p>7x 354398</p> <p>7x -</p>	<p>7x 354398</p> <p>7x -</p>
<p>Plateau supérieur dans une finition en verre</p>		<p>7x 353398</p> <p>7x -</p>	<p>7x 353398</p> <p>7x -</p>
<p>Cadre fonctionnel pour éléments reposant sur le sol Les éléments peuvent, si souhaité, être équipés d'un cadre fonctionnel pour éléments reposant sur le sol.</p> <p>Cadre fonctionnel pour montage mural Si un cadre fonctionnel pour montage mural pour les chevets est prévu, des ferrures d'accrochage ne sont pas nécessaires.</p> <p>Veuillez consulter les autres informations concernant les cadres fonctionnels sur la page 8.</p>		 <p>Cadre fonctionnel pour élément reposant sur le sol</p> <p>242</p> <p>-</p>	 <p>Cadre fonctionnel pour montage mural</p> <p>143</p> <p>-</p>
<p>Eclairage pour cadre fonctionnel Le cadre fonctionnel peut être équipé d'un éclairage LED. Eclairage LED y compris interrupteur au sol. Comme autre version, une télécommande est également possible (contre supplément). Montage ultérieur impossible.</p>		<p>9,0 W</p> 	<p>7,0 W</p> 
<p>Ce produit contient une source lumineuse de classe d'efficacité énergétique E. 12 V.</p> 		<p>244</p> <p>-</p>	<p>144</p> <p>-</p>

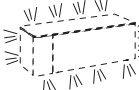
Lowboards 2 unités

avec extrémité arrondie sur un côté







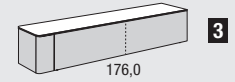
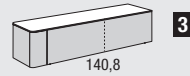
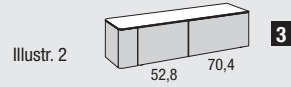
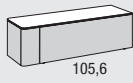
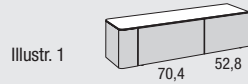

<p>Lowboards 2 unités avec extrémité arrondie sur un côté 36,2 cm de haut (38,0 cm de haut y compris réglage de socle d'une hauteur de 1,8 cm), 45,0 cm de profondeur</p> <p>Éléments suspendus, charge maxi lors de la prévision comme éléments suspendus resp. montage mural: Voir à ce sujet les informations sur la page 5</p>	 52,8		 70,4		 88,0			
	70,4 cm de large		88,0 cm de large		105,6 cm de large			
	Ferrures d'ouverture en bas	1 tiroir	1 abattant	1 tiroir	1 abattant	1 tiroir	1 abattant	
	c. illustré inversé Cat. de prix	27111 27112	27181 27182	28111 28112	28181 28182	210111 210112	210181 210182	
	I	-	-	-	-	-		
	II	-	-	-	-	-		
	III	-	-	-	-	-		
	IV	-	-	-	-	-		
Tiroir pour élément d'extrémité à gauche (L; c. illustré) ou à droite (R; inversé)	291L	292R	291L	292R	291L	292R		
	-	-	-	-	-	-		
Porte ouvrante pour élément d'extrémité à gauche (L; c. illustré) ou à droite (R; inversé)	281L	282R	281L	282R	281L	282R		
	-	-	-	-	-	-		
Plateau supérieur dans une finition en céramique arrondi à gauche (L; c. illustré) ou à droite (R; inversé)	8x 354199L	8x 354299R	9x 354199L	9x 354299R	11x 354199L	11x 354299R		
	8x -	8x -	9x -	9x -	11x -	11x -		
Plateau supérieur dans une finition en verre arrondi à gauche (L; c. illustré) ou à droite (R; inversé)	8x 353199L	8x 353299R	9x 353199L	9x 353299R	11x 353199L	11x 353299R		
	8x -	8x -	9x -	9x -	11x -	11x -		
Ferrure d'accrochage Si l'élément est prévu comme élément suspendu, il est nécessaire de commander une ferrure d'accrochage.	4528		4704		4880			
	-		-		-			
Cadre fonctionnel pour éléments reposant sur le sol Les éléments peuvent, si souhaité, être équipés d'un cadre fonctionnel pour éléments reposant sur le sol.								
Cadre fonctionnel pour montage mural Si un cadre fonctionnel pour montage mural est prévu, une ferrure d'accrochage est nécessaire. Dans ce cas le socle réglable n'est pas livré.	Cadre fonctionnel pour élément reposant sur le sol		Cadre fonctionnel pour montage mural		Cadre fonctionnel pour élément reposant sur le sol			
Veuillez consulter les autres informations concernant les cadres fonctionnels sur la page 8.	252	253	272	273	2829	283		
	-	-	-	-	-	-		
Eclairage pour cadre fonctionnel Le cadre fonctionnel peut être équipé d'un éclairage LED. Eclairage LED y compris interrupteur au sol. Comme autre version, une télécommande est également possible (contre supplément). Montage ultérieur impossible.	8,0 W	12,0 W	9,5 W	15,0 W	11,0 W	17,5 W		
								
Ce produit contient une source lumineuse de classe d'efficacité énergétique G. 12 V.	254		274		284			
	-		-		-			
Piètement en métal 19,4 cm de haut; au choix en chrome brillant ou en laqué structuré anthracite								
Les éléments peuvent, si souhaité, reposer sur un piètement en métal. Dans ce cas, le socle réglable n'est pas livré.	251		271		281			
	-		-		-			

Remarque concernant la livraison:
Veuillez appliquer à ce sujet les informations des pages d'introduction du programme.

Remarque concernant le montage des éléments suspendus:
Veuillez impérativement respecter les informations et les consignes du chapitre « Caractéristiques des murs »!

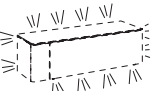
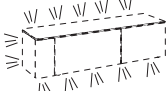
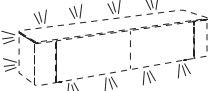
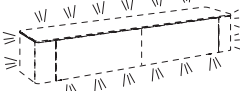







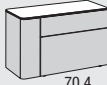
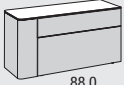

3
4

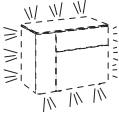
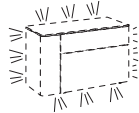
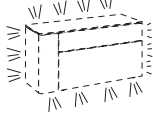

123,2 cm de large		140,8 cm de large				158,4 cm de large		193,6 cm de large	
1 tiroir	1 abattant	1 tiroir avec bâti séparé		1 abattant avec 1 cloison		1 tiroir avec bâti séparé	1 abattant avec 1 cloison	1 tiroir avec bâti séparé	1 abattant avec 1 cloison
		Répartition comme illustr. 1	Répartition comme illustr. 2	Répartition comme illustr. 1	Répartition comme illustr. 2				
212111 212112	212181 212182	214111 214112	214113 214114	214181 214182	214183 214184	215111 215112	215181 215182	219111 219112	219181 219182
-	-	-	-	-	-	-	-	-	-
-	-	-	-	-	-	-	-	-	-
-	-	-	-	-	-	-	-	-	-
-	-	-	-	-	-	-	-	-	-
291L	292R	291L	292R	291L	292R	291L	292R	291L	292R
-	-	-	-	-	-	-	-	-	-
281L	282R	281L	282R	281L	282R	281L	282R	281L	282R
-	-	-	-	-	-	-	-	-	-
13x 354199L	13x 354299R	15x 354199L	15x 354299R	16x 354199L	16x 354299R	20x 354199L	20x 354299R	20x 354199L	20x 354299R
13x -	13x -	15x -	15x -	16x -	16x -	20x -	20x -	20x -	20x -
13x 353199L	13x 353299R	15x 353199L	15x 353299R	16x 353199L	16x 353299R	20x 353199L	20x 353299R	20x 353199L	20x 353299R
13x -	13x -	15x -	15x -	16x -	16x -	20x -	20x -	20x -	20x -
4105		4123		4140		4176			
-		-		-		-			
									
Cadre fonctionnel pour élément reposant sur le sol	Cadre fonctionnel pour montage mural	Cadre fonctionnel pour élément reposant sur le sol	Cadre fonctionnel pour montage mural	Cadre fonctionnel pour élément reposant sur le sol	Cadre fonctionnel pour montage mural	Cadre fonctionnel pour élément reposant sur le sol	Cadre fonctionnel pour montage mural	Cadre fonctionnel pour élément reposant sur le sol	Cadre fonctionnel pour montage mural
2102	2103	2122	2123	2142	2143	2172	2173		
-	-	-	-	-	-	-	-		
12,5 W	20,5 W	13,5 W	23,0 W	15,0 W	26,0 W	18,0 W	31,5 W		
									
2104		21249		2144		2174			
-		-		-		-			
									
2101		2121		2141		2171			
-		-		-		-			

Lowboards 3 unités

avec extrémité arrondie sur un côté

<p>Lowboards 3 unités avec extrémité arrondie sur un côté 53,8 cm de haut (55,6 cm de haut y compris réglage de socle d'une hauteur de 1,8 cm), 45,0 cm de profondeur</p> <p>Éléments suspendus, charge maxi lors de la prévision comme éléments suspendus resp. montage mural: Voir à ce sujet les informations sur la page 5</p>	 52,8		 70,4		 88,0		
	70,4 cm de large		88,0 cm de large		105,6 cm de large		
	Ferrures d'ouverture en bas	en haut 1 tiroir en bas 1 tiroir	en haut: 1 tiroir en bas 1 abattant	en haut 1 tiroir en bas 1 tiroir	en haut: 1 tiroir en bas 1 abattant	en haut 1 tiroir en bas 1 tiroir	en haut: 1 tiroir en bas 1 abattant
	c. illustré inversé	37111	37181	38111	38181	310111	310181
Cat. de prix	37112	37182	38112	38182	310112	310182	
I	-	-	-	-	-	-	
II	-	-	-	-	-	-	
III	-	-	-	-	-	-	
IV	-	-	-	-	-	-	
Tiroir pour élément d'extrémité à gauche (L; c. illustré) ou à droite (R; inversé)	391L	392R	391L	392R	391L	392R	
	-	-	-	-	-	-	
Porte ouvrante pour élément d'extrémité à gauche (L; c. illustré) ou à droite (R; inversé)	381L	382R	381L	382R	381L	382R	
	-	-	-	-	-	-	
Plateau supérieur dans une finition en céramique arrondi à gauche (L; c. illustré) ou à droite (R; inversé)	8x 354199L	8x 354299R	9x 354199L	9x 354299R	11x 354199L	11x 354299R	
	8x -	8x -	9x -	9x -	11x -	11x -	
Plateau supérieur dans une finition en verre arrondi à gauche (L; c. illustré) ou à droite (R; inversé)	8x 353199L	8x 353299R	9x 353199L	9x 353299R	11x 353199L	11x 353299R	
	8x -	8x -	9x -	9x -	11x -	11x -	
Ferrure d'accrochage Si l'élément est prévu comme élément suspendu, il est nécessaire de commander une ferrure d'accrochage.	4528		4704		4880		
	-		-		-		
Cadre fonctionnel pour éléments reposant sur le sol Les éléments peuvent, si souhaité, être équipés d'un cadre fonctionnel pour éléments reposant sur le sol.							
Cadre fonctionnel pour montage mural Si un cadre fonctionnel pour montage mural est prévu, une ferrure d'accrochage est nécessaire. Dans ce cas le socle réglable n'est pas livré.							
Veuillez consulter les autres informations concernant les cadres fonctionnels sur la page 8.	Cadre fonctionnel pour élément reposant sur le sol	Cadre fonctionnel pour montage mural	Cadre fonctionnel pour élément reposant sur le sol	Cadre fonctionnel pour montage mural	Cadre fonctionnel pour élément reposant sur le sol	Cadre fonctionnel pour montage mural	
	352	353	372	373	3829	383	
	-	-	-	-	-	-	
Eclairage pour cadre fonctionnel Le cadre fonctionnel peut être équipé d'un éclairage LED. Eclairage LED y compris interrupteur au sol. Comme autre version, une télécommande est également possible (contre supplément). Montage ultérieur impossible.	10,5 W	14,5 W	12,0 W	17,5 W	13,0 W	19,5 W	
							
Ce produit contient une source lumineuse de classe d'efficacité énergétique G. 12 V.	354		374		384		
	-		-		-		
Piètement en métal 19,4 cm de haut; au choix en chrome brillant ou en laqué structuré anthracite							
Les éléments peuvent, si souhaité, reposer sur un piètement en métal. Dans ce cas, le socle réglable n'est pas livré.	251		271		281		
	-		-		-		







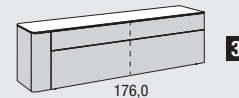
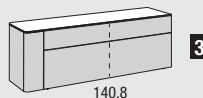
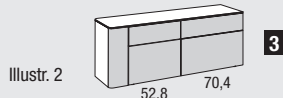
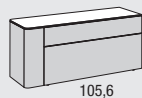
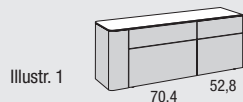

Remarque concernant la livraison:
Veuillez appliquer à ce sujet les informations des pages d'introduction du programme.

Remarque concernant le montage des éléments suspendus:
Veuillez impérativement respecter les informations et les consignes du chapitre « Caractéristiques des murs »!

3

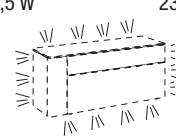
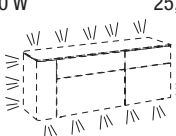
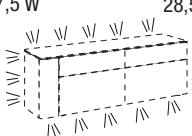
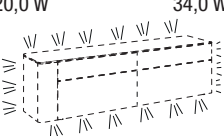







4

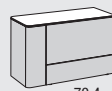
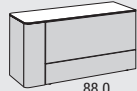

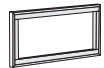
123,2 cm de large		140,8 cm de large				158,4 cm de large		193,6 cm de large	
en haut 1 tiroir en bas 1 tiroir	en haut: 1 tiroir en bas 1 abattant	en haut: 1 tiroir avec bâti séparé en bas: 1 tiroir avec bâti séparé		en haut 1 tiroir avec bâti séparé en bas: 1 abattant avec 1 cloison		en haut: 1 tiroir avec bâti séparé en bas: 1 tiroir avec bâti séparé		en haut: 1 tiroir avec bâti séparé en bas: 1 tiroir avec bâti séparé	
		Répartition comme illustr. 1	Répartition comme illustr. 2	Répartition comme illustr. 1	Répartition comme illustr. 2				
312111 312112	312181 312182	314111 314112	314113 314114	314181 314182	314183 314184	315111 315112	315181 315182	319111 319112	319181 319182
-	-	-	-	-	-	-	-	-	-
-	-	-	-	-	-	-	-	-	-
-	-	-	-	-	-	-	-	-	-
391L	392R	391L	392R	391L	392R	391L	392R	391L	392R
-	-	-	-	-	-	-	-	-	-
381L	382R	381L	382R	381L	382R	381L	382R	381L	382R
-	-	-	-	-	-	-	-	-	-
13x 354199L	13x 354299R	15x 354199L	15x 354299R	16x 354199L	16x 354299R	20x 354199L	20x 354299R	20x 354199L	20x 354299R
13x -	13x -	15x -	15x -	16x -	16x -	20x -	20x -	20x -	20x -
13x 353199L	13x 353299R	15x 353199L	15x 353299R	16x 353199L	16x 353299R	20x 353199L	20x 353299R	20x 353199L	20x 353299R
13x -	13x -	15x -	15x -	16x -	16x -	20x -	20x -	20x -	20x -
4105		4123		4140		4176			
-		-		-		-			
									
Cadre fonctionnel pour élément repo- sant sur le sol	Cadre fonctionnel pour montage mural	Cadre fonctionnel pour élément repo- sant sur le sol	Cadre fonctionnel pour montage mural	Cadre fonctionnel pour élément repo- sant sur le sol	Cadre fonctionnel pour montage mural	Cadre fonctionnel pour élément repo- sant sur le sol	Cadre fonctionnel pour montage mural	Cadre fonctionnel pour élément repo- sant sur le sol	Cadre fonctionnel pour montage mural
3102	3103	3122	3123	3142	3143	3172	3173		
-	-	-	-	-	-	-	-		
14,5 W	23,0 W	16,0 W	25,0 W	17,5 W	28,5 W	20,0 W	34,0 W		
									
3104		3124		3144		3174			
-		-		-		-			
									
2101		2121		2141		2171			
-		-		-		-			

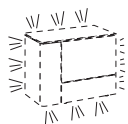
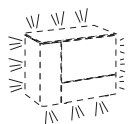
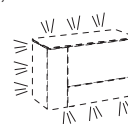
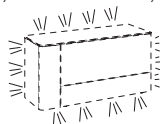
Lowboards 3 unités

avec extrémité arrondie sur un côté

<p>Lowboards 3 unités avec extrémité arrondie sur un côté 53,8 cm de haut (55,6 cm de haut y compris réglage de socle d'une hauteur de 1,8 cm), 45,0 cm de profondeur</p> <p>Éléments suspendus, charge maxi lors de la prévision comme éléments suspendus resp. montage mural: Voir à ce sujet les informations sur la page 5</p>	 52,8		 70,4		 88,0			
	70,4 cm de large		88,0 cm de large		105,6 cm de large			
	Ferrures d'ouverture en bas	en haut 1 tiroir en bas 1 tiroir	en haut: 1 abattant en bas: 1 tiroir	en haut 1 tiroir en bas 1 tiroir	en haut: 1 abattant en bas: 1 tiroir	en haut 1 tiroir en bas 1 tiroir	en haut: 1 abattant en bas: 1 tiroir	
	c. illustré inversé Cat. de prix	37211 37212	37281 37282	38211 38212	38281 38282	310211 310212	310281 310282	
	I II III IV	- - - -	- - - -	- - - -	- - - -	- - - -		
Tiroir pour élément d'extrémité à gauche (L; c. illustré) ou à droite (R; inversé)	391L	392R	391L	392R	391L	392R		
Porte ouvrante pour élément d'extrémité à gauche (L; c. illustré) ou à droite (R; inversé)	381L	382R	381L	382R	381L	382R		
Plateau supérieur dans une finition en céramique arrondi à gauche (L; c. illustré) ou à droite (R; inversé)	8x 354199L	8x 354299R	9x 354199L	9x 354299R	11x 354199L	11x 354299R		
Plateau supérieur dans une finition en verre arrondi à gauche (L; c. illustré) ou à droite (R; inversé)	8x 353199L	8x 353299R	9x 353199L	9x 353299R	11x 353199L	11x 353299R		
Ferrure d'accrochage Si l'élément est prévu comme élément suspendu, il est nécessaire de commander une ferrure d'accrochage.	4528		4704		4880			
Cadre fonctionnel pour éléments reposant sur le sol Les éléments peuvent, si souhaité, être équipés d'un cadre fonctionnel pour éléments reposant sur le sol.								
Cadre fonctionnel pour montage mural Si un cadre fonctionnel pour montage mural est prévu, une ferrure d'accrochage est nécessaire. Dans ce cas le socle réglable n'est pas livré.	Cadre fonctionnel pour élément reposant sur le sol	Cadre fonctionnel pour montage mural	Cadre fonctionnel pour élément reposant sur le sol	Cadre fonctionnel pour montage mural	Cadre fonctionnel pour élément reposant sur le sol	Cadre fonctionnel pour montage mural		
Veuillez consulter les autres informations concernant les cadres fonctionnels sur la page 8.	352	353	372	373	3829	383		
Eclairage pour cadre fonctionnel Le cadre fonctionnel peut être équipé d'un éclairage LED. Eclairage LED y compris interrupteur au sol. Comme autre version, une télécommande est également possible (contre supplément). Montage ultérieur impossible.	10,5 W	14,5 W	12,0 W	17,5 W	13,0 W	19,5 W		
								
Ce produit contient une source lumineuse de classe d'efficacité énergétique G. 12 V.	354		374		384			
	-		-		-			
Piètement en métal 19,4 cm de haut; au choix en chrome brillant ou en laqué structuré anthracite								
Les éléments peuvent, si souhaité, reposer sur un piètement en métal. Dans ce cas, le socle réglable n'est pas livré.	251		271		281			
	-		-		-			

Remarque concernant la livraison:
Veuillez appliquer à ce sujet les informations des pages d'introduction du programme.

Remarque concernant le montage des éléments suspendus:
Veuillez impérativement respecter les informations et les consignes du chapitre « Caractéristiques des murs »!

3
4

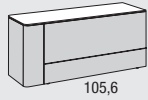

Illustr. 1

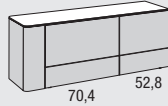

Illustr. 2

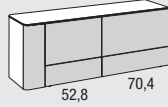

3

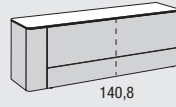



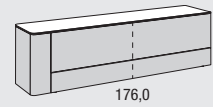

3

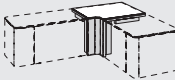
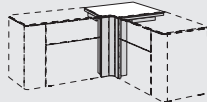
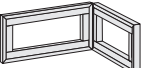
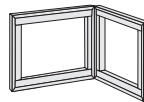

3

123,2 cm de large		140,8 cm de large				158,4 cm de large		193,6 cm de large	
en haut 1 tiroir en bas 1 tiroir	en haut: 1 abattant en bas: 1 tiroir	en haut: 1 tiroir avec bâti séparé en bas: 1 tiroir avec bâti séparé		en haut: 1 abattant avec 1 cloison en bas 1 tiroir avec bâti séparé		en haut: 1 tiroir avec bâti séparé en bas: 1 tiroir avec bâti séparé		en haut: 1 tiroir avec bâti séparé en bas: 1 tiroir avec bâti séparé	
		Répartition comme illustr. 1	Répartition comme illustr. 2	Répartition comme illustr. 1	Répartition comme illustr. 2				
312211 312212	312281 312282	314211 314212	314213 314214	314281 314282	314283 314284	315211 315212	315281 315282	319211 319212	319281 319282
-	-	-	-	-	-	-	-	-	-
391L	392R	391L	392R	391L	392R	391L	392R	391L	392R
-	-	-	-	-	-	-	-	-	-
381L	382R	381L	382R	381L	382R	381L	382R	381L	382R
-	-	-	-	-	-	-	-	-	-
13x 354199L	13x 354299R	15x 354199L	15x 354299R	16x 354199L	16x 354299R	20x 354199L	20x 354299R	20x 354199L	20x 354299R
13x -	13x -	15x -	15x -	16x -	16x -	20x -	20x -	20x -	20x -
13x 353199L	13x 353299R	15x 353199L	15x 353299R	16x 353199L	16x 353299R	20x 353199L	20x 353299R	20x 353199L	20x 353299R
13x -	13x -	15x -	15x -	16x -	16x -	20x -	20x -	20x -	20x -
4105		4123				4140		4176	
-		-				-		-	
Cadre fonctionnel pour élément reposant sur le sol	Cadre fonctionnel pour montage mural	Cadre fonctionnel pour élément reposant sur le sol	Cadre fonctionnel pour montage mural	Cadre fonctionnel pour élément reposant sur le sol	Cadre fonctionnel pour montage mural	Cadre fonctionnel pour élément reposant sur le sol	Cadre fonctionnel pour montage mural	Cadre fonctionnel pour élément reposant sur le sol	Cadre fonctionnel pour montage mural
3102	3103	3122	3123	3142	3143	3172	3173	3172	3173
-	-	-	-	-	-	-	-	-	-
14,5 W	23,0 W	16,0 W	25,0 W	17,5 W	28,5 W	20,0 W	34,0 W	20,0 W	34,0 W
3104		3124				3144		3174	
-		-				-		-	
2101		2121				2141		2171	
-		-				-		-	

Solutions d'angle 2 et 3 unités

<p>Solutions d'angle 2 et 3 unités 36,2 ou 53,8 cm de haut (38,0 ou 55,6 cm de haut y compris réglage de socle d'une hauteur de 1,8 cm), 45,0 cm de profondeur</p> <p>Éléments suspendus ou montage mural: Voir à ce sujet les informations sur la page 5</p> <p>Plateau d'angle y compris habillage vertical Si des meubles 2 et 3 unités Gentis sont prévus en angle, il est possible de prévoir des plateaux d'angle y compris habillage vertical (angle non utilisable). Dans ce cas, il n'est possible de prévoir en angle que des meubles de la même hauteur.</p>	<p>Solution d'angle 2 unités</p>  <p>56,2 x 56,2 cm de large</p>			<p>Solution d'angle 3 unités</p>  <p>56,2 x 56,2 cm de large</p>								
	<p>Plateau d'angle y compris habillage vertical</p> <table border="1"> <tr> <td>Plateau en bois</td> <td>Plateau en céramique</td> <td>Plateau en verre laqué sur la face arrière</td> </tr> </table>			Plateau en bois	Plateau en céramique	Plateau en verre laqué sur la face arrière	<p>Plateau d'angle y compris habillage vertical</p> <table border="1"> <tr> <td>Plateau en bois</td> <td>Plateau en céramique</td> <td>Plateau en verre laqué sur la face arrière</td> </tr> </table>			Plateau en bois	Plateau en céramique	Plateau en verre laqué sur la face arrière
	Plateau en bois	Plateau en céramique	Plateau en verre laqué sur la face arrière									
	Plateau en bois	Plateau en céramique	Plateau en verre laqué sur la face arrière									
<p>266</p> <p>268</p> <p>267</p>	<p>366</p> <p>368</p> <p>367</p>											
<p>Cat. de prix</p> <p>I</p> <p>II</p> <p>III</p> <p>IV</p>	<p>-</p> <p>-</p> <p>-</p> <p>-</p>	<p>-</p> <p>-</p> <p>-</p> <p>-</p>										
<p>Cadre fonctionnel pour solution d'angle Les éléments peuvent, si souhaité, être équipés d'un cadre fonctionnel pour élément reposant sur le sol.</p> <p>Cadre fonctionnel pour montage mural Si un cadre fonctionnel pour montage mural pour la solution d'angle 2 et 3 unités est prévu, des ferrures d'accrochage ne sont pas nécessaires.</p> <p>Charge maxi: 25 kg</p> <p>Veuillez consulter les autres informations concernant les cadres fonctionnels sur la page 8.</p>												
	<p>Cadre fonctionnel pour élément reposant sur le sol et pour montage mural</p>			<p>Cadre fonctionnel pour élément reposant sur le sol et pour montage mural</p>								
	<p>262</p> <p>-</p>			<p>362</p> <p>-</p>								
<p>Eclairage pour cadre fonctionnel Le cadre fonctionnel peut être équipé d'un éclairage LED. Eclairage LED y compris interrupteur au sol. Comme autre version, une télécommande est également possible (contre supplément). Montage ultérieur impossible.</p> <p>Ce produit contient une source lumineuse de classe d'efficacité énergétique G. 12 V.</p> 	<p>26,0 W</p> 			<p>30,0 W</p> 								
	<p>264</p> <p>-</p>			<p>364</p> <p>-</p>								



Lowboards 2 unités

avec extrémité arrondie sur les deux côtés

Lowboards 2 unités
avec extrémité arrondie sur les deux côtés
36,2 cm de haut
(38,0 cm de haut y compris réglage de socle d'une hauteur de 1,8 cm),
45,0 cm de profondeur

Éléments suspendus, charge maxi lors de la prévision comme éléments suspendus resp. montage mural:
Voir à ce sujet les informations sur la page 5

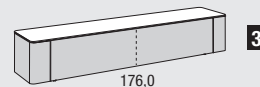
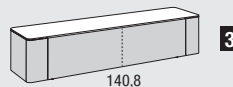
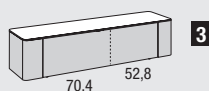

	158,4 cm de large		176,0 cm de large		211,2 cm de large		
	Ferrures d'ouverture en bas	1 tiroir avec bâti séparé	1 abattant avec 1 cloison	1 tiroir avec bâti séparé	1 abattant avec 1 cloison	1 tiroir avec bâti séparé	1 abattant avec 1 cloison
c. illustré inversé	21521	21528	21721	21728	22121	22128	
Cat. de prix	21522	21529					
I	-	-	-	-	-	-	-
II	-	-	-	-	-	-	-
III	-	-	-	-	-	-	-
IV	-	-	-	-	-	-	-
Tiroir pour élément d'extrémité au choix à gauche (L) et/ou à droite (R)	291L	292R	291L	292R	291L	292R	
Porte ouvrante pour élément d'extrémité au choix à gauche (L) et/ou à droite (R)	281L	282R	281L	282R	281L	282R	
Plateau supérieur dans une finition en céramique arrondi à gauche et à droite	16x 354399		18x 354399		22x 354399		
	16x -		18x -		22x -		
Plateau supérieur dans une finition en verre arrondi à gauche et à droite	16x 353399		18x 353399		22x 353399		
	16x -		18x -		22x -		
Ferrure d'accrochage Si l'élément est prévu comme élément suspendu, il est nécessaire de commander une ferrure d'accrochage.	4123		4140		4176		
	-		-		-		
Cadre fonctionnel pour éléments reposant sur le sol Les éléments peuvent, si souhaité, être équipés d'un cadre fonctionnel pour éléments reposant sur le sol.							
Cadre fonctionnel pour montage mural Si un cadre fonctionnel pour montage mural est prévu, une ferrure d'accrochage est nécessaire. Dans ce cas le socle réglable n'est pas livré.							
Veuillez consulter les autres informations concernant les cadres fonctionnels sur la page 8.	Cadre fonctionnel pour élément reposant sur le sol	Cadre fonctionnel pour montage mural	Cadre fonctionnel pour élément reposant sur le sol	Cadre fonctionnel pour montage mural	Cadre fonctionnel pour élément reposant sur le sol	Cadre fonctionnel pour montage mural	
	2122	2123	2142	2143	2172	2173	
	-	-	-	-	-	-	
Eclairage pour cadre fonctionnel Le cadre fonctionnel peut être équipé d'un éclairage LED. Eclairage LED y compris interrupteur au sol. Comme autre version, une télécommande est également possible (contre supplément). Montage ultérieur impossible.	13,5 W	23,0 W	15,0 W	26,0 W	18,0 W	31,5 W	
Ce produit contient une source lumineuse de classe d'efficacité énergétique G. 12 V.	21249		2144		2174		
	-		-		-		
Piètement en métal 19,4 cm de haut; au choix en chrome brillant ou en laqué structuré anthracite							
Les éléments peuvent, si souhaité, reposer sur un piètement en métal. Dans ce cas, le socle réglable n'est pas livré.							
	2121		2141		2171		
	-		-		-		

Remarque concernant la livraison:
Veuillez appliquer à ce sujet les informations des pages d'introduction du programme.

Remarque concernant le montage des éléments suspendus:
Veuillez impérativement respecter les informations et les consignes du chapitre « Caractéristiques des murs »!

3
4

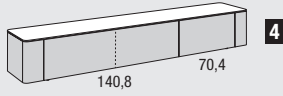

4

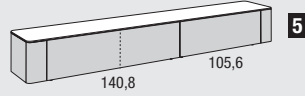

5

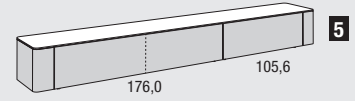

5

246,4 cm de large			281,6 cm de large			316,8 cm de large		
2 tiroirs (tiroir large avec bâti séparé)	2 abattants (abattant large avec 1 cloison)	1 abattant avec 1 cloison, 1 tiroir	2 tiroirs (tiroir large avec bâti séparé)	2 abattants (abattant large avec 1 cloison)	1 abattant avec 1 cloison, 1 tiroir	2 tiroirs (tiroir large avec bâti séparé)	2 abattants (abattant large avec 1 cloison)	1 abattant avec 1 cloison, 1 tiroir
224211 224212	224281 224282	224271 224272	228211 228212	228281 228282	228271 228272	231211 231212	231281 231282	231271 231272
-	-	-	-	-	-	-	-	-
-	-	-	-	-	-	-	-	-
-	-	-	-	-	-	-	-	-
-	-	-	-	-	-	-	-	-
291L	292R		291L	292R		291L	292R	
-	-		-	-		-	-	
281L	282R		281L	282R		281L	282R	
-	-		-	-		-	-	
	25x 354399		29x 354399			c. illustré 20x 354199L	13x 354199L	inversé 20x 354299R
	25x -		29x -			13x 354299R	20x 354299R	-
	25x 353399		29x 353399			20x 353199L	13x 353199L	-
	25x -		29x -			13x 353299R	20x 353299R	-
	4211		4140	+	4105	4176	+	4105
	-		-	+	-	-	+	-
Cadre fonctionnel pour élément reposant sur le sol	Cadre fonctionnel pour montage mural		Cadre fonctionnel pour élément reposant sur le sol	Cadre fonctionnel pour montage mural		Cadre fonctionnel pour élément reposant sur le sol	Cadre fonctionnel pour montage mural	
2212	2213		2242	2243		2282	2283	
-	-		-	-		-	-	
20,5 W	37,0 W		27,5 W	46,5 W		30,5 W	52,0 W	
2214			2244			2284		
-			-			-		
2211			2241			2281		
-			-			-		

Lowboards 3 unités

avec extrémité arrondie sur les deux côtés

Lowboards 3 unités
avec extrémité arrondie sur les deux côtés
53,8 cm de haut
(55,6 cm de haut y compris réglage de socle d'une hauteur de 1,8 cm),
45,0 cm de profondeur

Éléments suspendus, charge maxi lors de la prévision comme éléments suspendus resp. montage mural:
Voir à ce sujet les informations sur la page 5

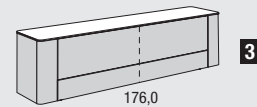
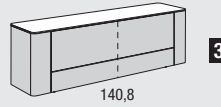
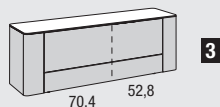

	158,4 cm de large		176,0 cm de large		211,2 cm de large		
Ferrures d'ouverture en bas	2 tiroirs avec bâtis séparés	en haut: 1 abattant avec 1 cloison en bas: 1 tiroir avec bâti séparé	2 tiroirs avec bâtis séparés	en haut: 1 abattant avec 1 cloison en bas: 1 tiroir avec bâti séparé	2 tiroirs avec bâtis séparés	en haut: 1 abattant avec 1 cloison en bas: 1 tiroir avec bâti séparé	
c. illustré inversé	31511 31512	31518 31519	31711	31718	32111	32118	
Cat. de prix	I II III IV	- - - -	- - - -	- - - -	- - - -	- - - -	
Tiroir pour élément d'extrémité au choix à gauche (L) et/ou à droite (R)	391L -	392R -	391L -	392R -	391L -	392R -	
Porte ouvrante pour élément d'extrémité au choix à gauche (L) et/ou à droite (R)	381L -	382R -	381L -	382R -	381L -	382R -	
Plateau supérieur dans une finition en céramique arrondi à gauche et à droite	16x 354399 16x -	18x 354399 18x -	22x 354399 22x -				
Plateau supérieur dans une finition en verre arrondi à gauche et à droite	16x 353399 16x -	18x 353399 18x -	22x 353399 22x -				
Ferrure d'accrochage Si l'élément est prévu comme élément suspendu, il est nécessaire de commander une ferrure d'accrochage.	4123 -		4140 -		4176 -		
Cadre fonctionnel pour éléments reposant sur le sol Les éléments peuvent, si souhaité, être équipés d'un cadre fonctionnel pour éléments reposant sur le sol.							
Cadre fonctionnel pour montage mural Si un cadre fonctionnel pour montage mural est prévu, une ferrure d'accrochage est nécessaire. Dans ce cas le socle réglable n'est pas livré.							
Veuillez consulter les autres informations concernant les cadres fonctionnels sur la page 8.	Cadre fonctionnel pour élément reposant sur le sol	Cadre fonctionnel pour montage mural	Cadre fonctionnel pour élément reposant sur le sol	Cadre fonctionnel pour montage mural	Cadre fonctionnel pour élément reposant sur le sol	Cadre fonctionnel pour montage mural	
	3122 -	3123 -	3142 -	3143 -	3172 -	3173 -	
Eclairage pour cadre fonctionnel Le cadre fonctionnel peut être équipé d'un éclairage LED. Eclairage LED y compris interrupteur au sol. Comme autre version, une télécommande est également possible (contre supplément). Montage ultérieur impossible.	16,0 W 	25,0 W 	17,5 W 	28,5 W 	20,0 W 	34,0 W 	
Ce produit contient une source lumineuse de classe d'efficacité énergétique G. 12 V.	3124 -		3144 -		3174 -		
Piètement en métal 19,4 cm de haut; au choix en chrome brillant ou en laqué structuré anthracite							
Les éléments peuvent, si souhaité, reposer sur un piètement en métal. Dans ce cas, le socle réglable n'est pas livré.	2121 -		2141 -		2171 -		

Remarque concernant la livraison:
Veuillez appliquer à ce sujet les informations des pages d'introduction du programme.

Remarque concernant le montage des éléments suspendus:
Veuillez impérativement respecter les informations et les consignes du chapitre « Caractéristiques des murs »!

3
4

GENTIS

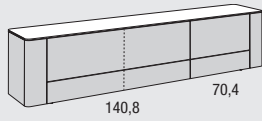

4

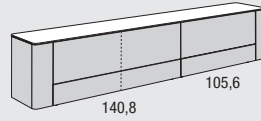

5

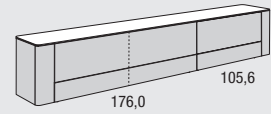

5

246,4 cm de large			281,6 cm de large			316,8 cm de large		
4 tiroirs (tiroirs larges avec bâtis séparés)	en haut: 2 abattants (abattant large avec 1 cloison) en bas: 2 tiroirs (tiroir large avec bâti séparé)	en haut: 1 abattant avec 1 cloison, 1 tiroir en bas: 2 tiroirs (tiroir large avec bâti séparé)	4 tiroirs (tiroirs larges avec bâtis séparés)	en haut: 2 abattants (abattant large avec 1 cloison) en bas: 2 tiroirs (tiroir large avec bâti séparé)	en haut: 1 abattant avec 1 cloison, 1 tiroir en bas: 2 tiroirs (tiroir large avec bâti séparé)	4 tiroirs (tiroirs larges avec bâtis séparés)	en haut: 2 abattants (abattant large avec 1 cloison) en bas: 2 tiroirs (tiroir large avec bâti séparé)	en haut: 1 abattant avec 1 cloison, 1 tiroir en bas: 2 tiroirs (tiroir large avec bâti séparé)
324111 324112	324181 324182	324171 324172	328111 328112	328181 328182	328171 328172	331111 331112	331181 331182	331171 331172
-	-	-	-	-	-	-	-	-
-	-	-	-	-	-	-	-	-
-	-	-	-	-	-	-	-	-
-	-	-	-	-	-	-	-	-
391L	392R		391L	392R		391L	392R	
-	-		-	-		-	-	
381L	382R		381L	382R		381L	382R	
-	-		-	-		-	-	
25x 354399			29x 354399			c. illustré 20x 354199L	inversé 13x 354199L	
25x -			29x -			13x 354299R	20x 354299R	
25x 353399			29x 353399			20x 353199L	13x 353199L	
25x -			29x -			13x 353299R	20x 353299R	
4211			4140	+	4105	4176	+	4105
-			-	+	-	-	+	-
Cadre fonctionnel pour élément reposant sur le sol	Cadre fonctionnel pour montage mural		Cadre fonctionnel pour élément reposant sur le sol	Cadre fonctionnel pour montage mural		Cadre fonctionnel pour élément reposant sur le sol	Cadre fonctionnel pour montage mural	
3212	3213		3242	3243		3282	3283	
-	-		-	-		-	-	
23,0 W	39,0 W		32,0 W	51,5 W		35,0 W	57,0 W	
3214			3244			3284		
-			-			-		
2211			2241			2281		
-			-			-		

Passages pour câbles / découpe pour subwoofer

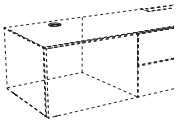
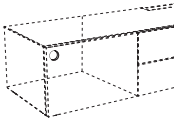
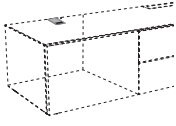
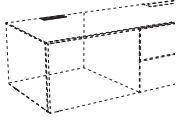
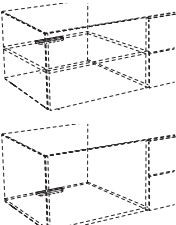
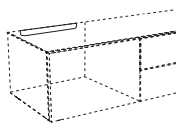
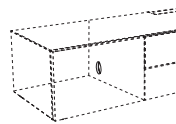
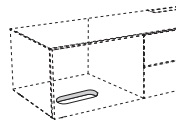
	<p>Passage pour câbles K1 couleur argent; Ø 8,0 cm Il est possible de réaliser un passage pour câbles dans le plateau supérieur et inférieur des lowboards ainsi que dans les tablettes fixes. Le passage pour câbles peut être positionné dans la partie arrière du plateau resp. de la tablette. Position: au milieu du compartiment; centre du trou à 10,0 cm du bord arrière de l'élément.</p>	<p>K1 -</p>
	<p>Passage pour câbles K2 couleur argent; Ø 8,0 cm Il est possible de réaliser un passage pour câbles dans le fond des lowboards. Position: au milieu du compartiment.</p>	<p>K2 -</p>
	<p>Passage pour câbles K7 couleur argent; 7,0 x 12,0 cm Il est possible de réaliser un passage pour câbles dans le plateau supérieur des lowboards. Position: au milieu du compartiment, à fleur du bord arrière de l'élément.</p>	<p>K7 -</p>
	<p>Passage pour câbles K8 couleur argent; 12,8 x 3,2 cm Il est possible de réaliser un passage pour câbles dans le plateau supérieur des lowboards. Le passage pour câbles peut être positionné sur le chant arrière du plateau supérieur. Position: au milieu du compartiment.</p> <p>Le passage pour câbles K8 ne peut pas être prévu dans les séparations de pièces.</p>	<p>K8 -</p>
	<p>Passage pour câbles K9 13,0 x 1,6 cm Il est possible de réaliser un passage pour câbles dans une tablette ou dans le plateau inférieur. Le passage pour câbles peut être positionné sur le chant arrière de la tablette resp. sur le chant arrière du plateau inférieur derrière le fond. Position: au milieu du compartiment.</p>	<p>K9 -</p>
	<p>Passage pour câbles K11 4,0 cm de haut Il est possible de réaliser un passage pour câbles dans le fond des lowboards. Le fond est fraisé sous le plateau supérieur. Position: au milieu du compartiment. Largeur utilisable: largeur du compartiment moins 23,0 cm.</p>	<p>K11 -</p>
	<p>Passage pour câbles K20 couleur argent; Ø 8,0 cm Il est possible de réaliser un passage pour câbles dans les cloisons des lowboards. Position: Centre du trou à 10,0 cm du bord arrière de l'élément.</p>	<p>K20 -</p>
	<p>Découpe pour subwoofer Découpe dans le plateau inférieur 12 x 23,2 cm Grâce à la découpe dans le plateau inférieur, les sons du subwoofer sont transmis sans obstacle vers l'extérieur du lowboard. La position exacte dans le corps est fixée en usine et ne peut pas être changée.</p>	<p>14 -</p>

Set répéteur IR

Set répéteur IR

Set pour la transmission des signaux infrarouges commandant des appareils médiatiques derrière des façades opaques. Les appareils placés dans un compartiment peuvent être commandés à l'aide d'un set. A savoir:

- Un set doit être utilisé pour chaque compartiment. Il est également possible d'installer deux sets dans les grands compartiments, afin d'augmenter la puissance de transmission. Dans ce cas, il suffit de commander un émetteur complémentaire.
- L'émetteur doit se trouver proche de la cellule réceptrice de l'appareil.
- Plage des fréquences des signaux infrarouge: 20 – 60 kHz
- Il est possible de combiner jusqu'à 3 émetteurs à 1 récepteur.

Il est possible d'utiliser 3 émetteurs avec 1 récepteur, y compris boîtier principal. Cela permet de commander 3 compartiments différents de meubles, ou dans des cas critiques, d'équiper un compartiment de plusieurs émetteurs, afin d'augmenter la puissance de transmission dans ce compartiment ou de commander deux appareils se trouvant l'un à côté de l'autre.

Le set répéteur IR est composé de:

- 1 cellule réceptrice (Ø 3,0 cm), y compris équerre de pose
- 1 émetteur électrique
- 1 prise EVG 12 V
- Attache pour câbles

Veillez respecter les consignes de la notice d'emploi!

Set répéteur 1 œil de réception et 1 émetteur, y compris équerre de pose
2001 -
Emetteur complémentaire
2003 -

Colonnes pour TV

Colonnes pour TV réglables en direction et inclinaison; pour le montage sur un **lowboard avec cloison reposant sur le sol** (impossible pour les lowboards 2 unités équipés de 2 tiroirs superposés, les lowboards avec un plateau supérieur en verre ou en céramique et les lowboards suspendus).

Le montage de la colonne pour TV n'est possible qu'au-dessus de la cloison. La cloison est alors équipée d'une découpe permettant le passage de câbles (sans supplément de prix). Au-dessous de la colonne pour TV, il n'est pas possible d'avoir des tiroirs.

La colonne pivotante 52 pour TV est adaptée aux écrans plats ayant une diagonale de 38"-52" (96-132 cm), charge maxi: 35 kg
Colonne pivotante 52 pour TV applicable aux normes VESA:
75 x 75 mm mini, 400 x 400 mm maxi

La colonne pivotante 65 pour TV est adaptée aux écrans plats ayant une diagonale de 38"-65" (96-165 cm), charge maxi: 40 kg
Colonne pivotante 65 pour TV applicable aux normes VESA:
75 x 75 mm mini, 800 x 400 mm maxi

Colonne pivotante 52 pour TV

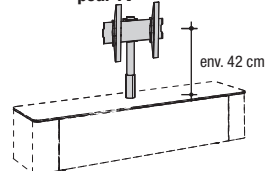

Colonne pivotante 65 pour TV

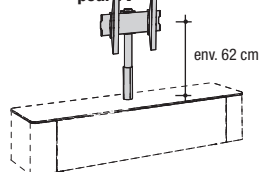

Colonne pivotante 52 pour TV	Colonne pivotante 65 pour TV
9404 -	9403 -

Supports écran plat

Support écran plat WTL6

Le support écran plat peut être réglé sur 3 axes. Il est adapté aux écrans plats ayant une diagonale de 102-216 cm (40"-85"); charge maxi: 45 kg.
Adapté aux TV Curved.
Ecran plat applicable aux normes VESA:
200 x 200 mm mini
600 x 400 mm maxi



pour libre montage mural

9704
-

Support écran plat THIN 545, réglage optimal

Le support écran plat peut être réglé sur 3 axes. Il est adapté aux écrans plats ayant une diagonale de 102-165 cm (40"-65") et une profondeur maximale de 4,5 cm; charge maxi: 25 kg
Sur le site www.vogels.com, vous pouvez contrôler que votre écran plat peut être monté sur ce support. Donnez la référence THIN 545. Après quelques étapes, vous pouvez voir si votre écran est compatible avec le support.
N'est pas adapté aux TV Curved.
Ecran plat applicable aux normes VESA:
100 x 100 mm mini
600 x 400 mm maxi

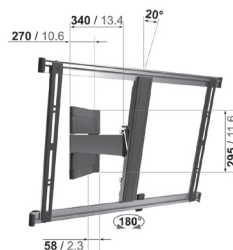

pour libre montage mural

9304
-

Support écran plat THIN 515

Le support écran plat peut être incliné jusqu'à un maximum de 15°. Il est adapté aux écrans plats ayant une diagonale de 102-165 cm (40"-65") et une profondeur maximale de 5,0 cm; charge maxi: 25 kg
Sur le site www.vogels.com, vous pouvez contrôler que votre écran plat peut être monté sur ce support. Donnez la référence THIN 515. Après quelques étapes, vous pouvez voir si votre écran est compatible avec le support.
N'est pas adapté aux TV Curved.
Ecran plat applicable aux normes VESA:
100 x 100 mm mini
600 x 400 mm maxi

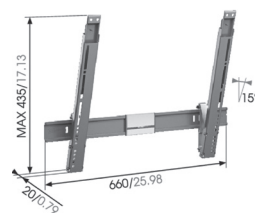

pour libre montage mural





9504
-

Remarque concernant la livraison:
Veuillez appliquer à ce sujet les informations des pages d'introduction du programme.

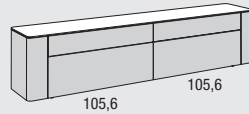
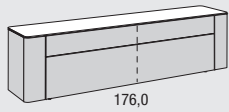
Remarque concernant le montage des éléments suspendus:
Veuillez impérativement respecter les informations et les consignes du chapitre « Caractéristiques des murs »!



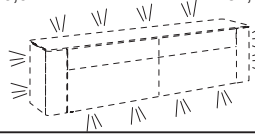
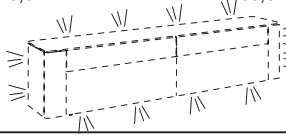

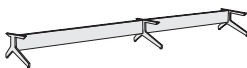



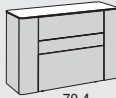
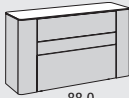

3
4

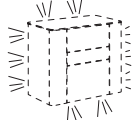
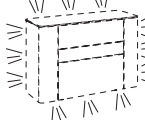
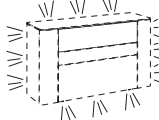

211,2 cm de large		246,4 cm de large		
2 tiroirs avec bâtis séparés	en haut 1 tiroir avec bâti séparé en bas: 1 abattant avec 1 cloison	4 tiroirs	en haut: 2 tiroirs en bas: 2 abattants	en haut: 2 tiroirs en bas: 1 tiroir, 1 abattant
32131	32138	32431	32438	324371 324372
-	-	-	-	-
-	-	-	-	-
-	-	-	-	-
391L	392R	391L	392R	
-	-	-	-	
381L	382R	381L	382R	
-	-	-	-	
22x 354399		25x 354399		
22x -		25x -		
22x 353399		25x 353399		
22x -		25x -		
4176		4211		
-		-		
				
Cadre fonctionnel pour élément reposant sur le sol	Cadre fonctionnel pour montage mural	Cadre fonctionnel pour élément reposant sur le sol	Cadre fonctionnel pour montage mural	
3172	3173	3212	3213	
-	-	-	-	
20,0 W	34,0 W	23,0 W	39,0 W	
				
3174		3214		
-		-		
				
2171		2211		
-		-		

Buffets bas 4 unités

avec extrémité arrondie sur les deux côtés

<p>Buffets bas 4 unités avec extrémité arrondie sur les deux côtés 71,4 cm de haut (73,2 cm de haut y compris réglage de socle d'une hauteur de 1,8 cm), 45,0 cm de profondeur</p> <p>Éléments suspendus, charge maxi lors de la prévision comme éléments suspendus resp. montage mural, aménagement intérieur standard: Voir à ce sujet les informations sur la page 5</p>	 <p>52,8</p>		 <p>70,4</p>		 <p>88,0</p>			
	88,0 cm de large		105,6 cm de large		123,2 cm de large			
	Ferrures d'ouverture en bas	3 tiroirs	en haut/au centre: 2 tiroirs en bas: 1 abattant	3 tiroirs	en haut/au centre: 2 tiroirs en bas: 1 abattant	3 tiroirs	en haut/au centre: 2 tiroirs en bas: 1 abattant	
	c. illustré inversé	4831	4838	41031	41038	41231	41238	
	I	-	-	-	-	-		
	II	-	-	-	-	-		
	III	-	-	-	-	-		
	IV	-	-	-	-	-		
Tiroir pour élément d'extrémité au choix à gauche (L) et/ou à droite (R)	491L	492R	491L	492R	491L	492R		
	-	-	-	-	-	-		
Porte ouvrante pour élément d'extrémité au choix à gauche (L) et/ou à droite (R)	481L	482R	481L	482R	481L	482R		
	-	-	-	-	-	-		
Plateau supérieur dans une finition en céramique arrondi à gauche et à droite	9x 354399		11x 354399		13x 354399			
	9x -		11x -		13x -			
Plateau supérieur dans une finition en verre arrondi à gauche et à droite	9x 353399		11x 353399		13x 353399			
	9x -		11x -		13x -			
Ferrure d'accrochage Si l'élément est prévu comme élément suspendu, il est nécessaire de commander une ferrure d'accrochage.	4528		4704		4880			
	-		-		-			
Cadre fonctionnel pour éléments reposant sur le sol Les éléments peuvent, si souhaité, être équipés d'un cadre fonctionnel pour éléments reposant sur le sol.								
Cadre fonctionnel pour montage mural Si un cadre fonctionnel pour montage mural est prévu, une ferrure d'accrochage est nécessaire. Dans ce cas le socle réglable n'est pas livré.								
Veuillez consulter les autres informations concernant les cadres fonctionnels sur la page 8.	Cadre fonctionnel pour élément reposant sur le sol	Cadre fonctionnel pour montage mural	Cadre fonctionnel pour élément reposant sur le sol	Cadre fonctionnel pour montage mural	Cadre fonctionnel pour élément reposant sur le sol	Cadre fonctionnel pour montage mural		
	452	453	472	473	4829	483		
	-	-	-	-	-	-		
Eclairage pour cadre fonctionnel Le cadre fonctionnel peut être équipé d'un éclairage LED. Eclairage LED y compris interrupteur au sol. Comme autre version, une télécommande est également possible (contre supplément). Montage ultérieur impossible.	13,5 W	17,5 W	15,0 W	20,5 W	16,0 W	23,0 W		
								
Ce produit contient une source lumineuse de classe d'efficacité énergétique G. 12 V.	454		4749		484			
	-		-		-			
Piètement en métal 19,4 cm de haut; au choix en chrome brillant ou en laqué structuré anthracite								
Les éléments peuvent, si souhaité, reposer sur un piètement en métal. Dans ce cas, le socle réglable n'est pas livré.	251		271		281			
	-		-		-			

Remarque concernant la livraison:
Veuillez appliquer à ce sujet les informations des pages d'introduction du programme.

Remarque concernant le montage des éléments suspendus:
Veuillez impérativement respecter les informations et les consignes du chapitre « Caractéristiques des murs »!



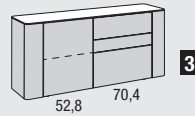
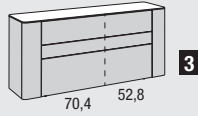
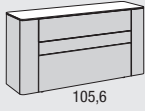



3
4

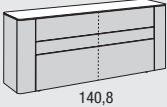
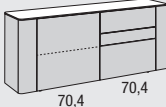
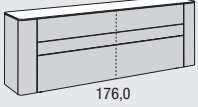
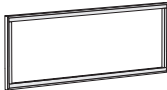
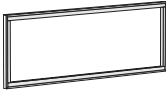

140,8 cm de large		158,4 cm de large		158,4 cm de large	
3 tiroirs	en haut/au centre: 2 tiroirs en bas: 1 abattant	3 tiroirs avec bâtis séparés	en haut/au centre: 2 tiroirs avec bâtis séparés en bas: 1 abattant avec 1 cloison	à gauche: 1 porte à droite: 3 tiroirs	à gauche: 1 porte à droite en haut/au centre: 2 tiroirs à droite en bas: 1 abattant
41431	41438	41531 41532	41538 41539	415511 415512	415581 415582
-	-	-	-	-	-
-	-	-	-	-	-
-	-	-	-	-	-
491L	492R	491L	492R	491L	492R
-	-	-	-	-	-
481L	482R	481L	482R	481L	482R
-	-	-	-	-	-
15x 354399		16x 354399		16x 354399	
15x -		16x -		16x -	
15x 353399		16x 353399		16x 353399	
15x -		16x -		16x -	
4105		4123		4123	
-		-		-	
Cadre fonctionnel pour élément reposant sur le sol	Cadre fonctionnel pour montage mural	Cadre fonctionnel pour élément reposant sur le sol	Cadre fonctionnel pour montage mural	Cadre fonctionnel pour élément reposant sur le sol	Cadre fonctionnel pour montage mural
4102	4103	4122	41239	4122	41239
-	-	-	-	-	-
18,0 W	26,0 W	19,0 W	28,5 W	19,0 W	28,5 W
4104		4124		4124	
-		-		-	
2101		2121		2121	
-		-		-	

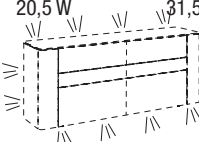
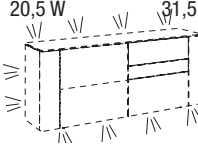
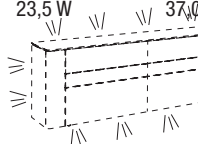
Buffets bas 4 unités

avec extrémité arrondie sur les deux côtés

<p>Buffets bas 4 unités avec extrémité arrondie sur les deux côtés 71,4 cm de haut (73,2 cm de haut y compris réglage de socle d'une hauteur de 1,8 cm), 45,0 cm de profondeur</p> <p>Éléments suspendus, charge maxi lors de la prévision comme éléments suspendus resp. montage mural, aménagement intérieur standard: Voir à ce sujet les informations sur la page 5</p>	 140,8		 70,4 70,4		 176,0			
	176,0 cm de large		176,0 cm de large		211,2 cm de large			
	Ferrures d'ouverture en bas	3 tiroirs avec bâtis séparés	en haut/au centre: 2 tiroirs avec bâtis séparés en bas: 1 abattant avec 1 cloison	à gauche: 1 porte à droite: 3 tiroirs	à gauche: 1 porte à droite en haut/au centre: 2 tiroirs à droite en bas: 1 abattant	3 tiroirs avec bâtis séparés	en haut/au centre: 2 tiroirs avec bâtis séparés en bas: 1 abattant avec 1 cloison	
	c. illustré inversé Cat. de prix	41731	41738	417511	417581	42131	42138	
	I	-	-	-	-	-		
	II	-	-	-	-	-		
	III	-	-	-	-	-		
	IV	-	-	-	-	-		
Tiroir pour élément d'extrémité au choix à gauche (L) et/ou à droite (R)		491L 492R	491L 492R	491L 492R	491L 492R	491L 492R		
		-	-	-	-	-		
Porte ouvrante pour élément d'extrémité au choix à gauche (L) et/ou à droite (R)		481L 482R	481L 482R	481L 482R	481L 482R	481L 482R		
		-	-	-	-	-		
Plateau supérieur dans une finition en céramique arrondi à gauche et à droite		18x 354399	18x 354399	18x 354399	22x 354399	22x 354399		
		18x -	18x -	18x -	22x -	22x -		
Plateau supérieur dans une finition en verre arrondi à gauche et à droite		18x 353399	18x 353399	18x 353399	22x 353399	22x 353399		
		18x -	18x -	18x -	22x -	22x -		
Ferrure d'accrochage Si l'élément est prévu comme élément suspendu, il est nécessaire de commander une ferrure d'accrochage.		4140	4140	4140	4176	4176		
		-	-	-	-	-		
Cadre fonctionnel pour éléments reposant sur le sol Les éléments peuvent, si souhaité, être équipés d'un cadre fonctionnel pour éléments reposant sur le sol.								
Cadre fonctionnel pour montage mural Si un cadre fonctionnel pour montage mural est prévu, une ferrure d'accrochage est nécessaire. Dans ce cas le socle réglable n'est pas livré.								
Veuillez consulter les autres informations concernant les cadres fonctionnels sur la page 8.		Cadre fonctionnel pour élément reposant sur le sol	Cadre fonctionnel pour montage mural	Cadre fonctionnel pour élément reposant sur le sol	Cadre fonctionnel pour montage mural	Cadre fonctionnel pour élément reposant sur le sol	Cadre fonctionnel pour montage mural	
		4142	4143	4142	4143	4172	4173	
		-	-	-	-	-	-	
Eclairage pour cadre fonctionnel Le cadre fonctionnel peut être équipé d'un éclairage LED. Eclairage LED y compris interrupteur au sol. Comme autre version, une télécommande est également possible (contre supplément). Montage ultérieur impossible.		20,5 W 31,5 W	20,5 W 31,5 W	20,5 W 31,5 W	23,5 W 37,0 W	23,5 W 37,0 W		
								
Ce produit contient une source lumineuse de classe d'efficacité énergétique G. 12 V.		4144	4144	4144	4174	4174		
		-	-	-	-	-		
Piétement en métal 19,4 cm de haut; au choix en chrome brillant ou en laqué structuré anthracite								
Les éléments peuvent, si souhaité, reposer sur un piétement en métal. Dans ce cas, le socle réglable n'est pas livré.								
		2141	2141	2141	2171	2171		
		-	-	-	-	-		

Remarque concernant la livraison:
Veuillez appliquer à ce sujet les informations des pages d'introduction du programme.

Remarque concernant le montage des éléments suspendus:
Veuillez impérativement respecter les informations et les consignes du chapitre « Caractéristiques des murs »!

3
4

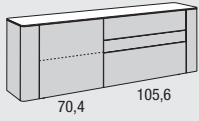

3

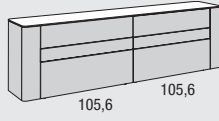

4

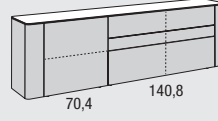





5

211,2 cm de large		246,4 cm de large			246,4 cm de large	
à gauche: 1 porte à droite: 3 tiroirs	à gauche: 1 porte à droite en haut/ au centre: 2 tiroirs à droite en bas: 1 abattant	6 tiroirs	en haut/ au centre: 4 tiroirs en bas: 2 abattants	en haut/ au centre: 4 tiroirs à gauche en bas: 1 tiroir à droite en bas: 1 abattant	à gauche: 1 porte à droite: 3 tiroirs avec bâts séparés	à gauche: 1 porte à droite en haut/ au centre: 2 tiroirs avec bâts séparés à droite en bas: 1 abattant avec 1 cloison
421511	421581	42431	42438	424371 424372	424511 424512	424581 424582
-	-	-	-	-	-	-
-	-	-	-	-	-	-
-	-	-	-	-	-	-
491L	492R	491L	492R	491L	492R	492R
-	-	-	-	-	-	-
481L	482R	481L	482R	481L	482R	482R
-	-	-	-	-	-	-
22x 354399		25x 354399			25x 354399	
22x -		25x -			25x -	
22x 353399		25x 353399			25x 353399	
22x -		25x -			25x -	
4176		4211		4211		
-		-		-		
Cadre fonctionnel pour élément repo- sant sur le sol	Cadre fonctionnel pour montage mural	Cadre fonctionnel pour élément repo- sant sur le sol	Cadre fonctionnel pour montage mural	Cadre fonctionnel pour élément repo- sant sur le sol	Cadre fonctionnel pour montage mural	
4172	4173	4212	4213	4212	4213	
-	-	-	-	-	-	
23,5 W	37,0 W	36,0 W	52,0 W	36,0 W	52,0 W	
4174		4214		4214		
-		-		-		
2171		2211		2211		
-		-		-		

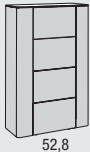
Buffets hauts 8 unités

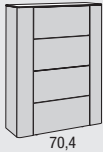
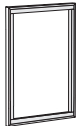
avec extrémité arrondie sur les deux côtés

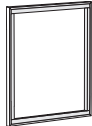
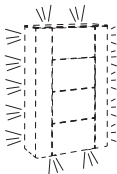
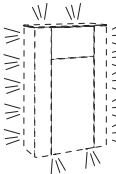
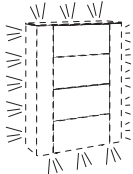
<p>Buffets hauts 8 unités avec extrémité arrondie sur les deux côtés 141,8 cm de haut (143,6 cm de haut y compris réglage de socle d'une hauteur de 1,8 cm), 45,0 cm de profondeur</p> <p>Ne peut pas être prévu comme élément suspendu!</p>	 52,8			 52,8 L			 70,4		
	88,0 cm de large			88,0 cm de large			105,6 cm de large		
	Ferrures d'ouverture en bas	4 tiroirs	en haut: 1 abattant en bas: 3 tiroirs	en haut: 2 abattants en bas: 2 tiroirs	en haut: 1 tiroir en bas: 1 porte	4 tiroirs	en haut: 1 abattant en bas: 3 tiroirs	en haut: 2 abattants en bas: 2 tiroirs	
	Cat. de prix	8811	8818	8817	8812 L 8813 R	81011	81018	81017	
	I	-	-	-	-	-	-	-	
	II	-	-	-	-	-	-	-	
	III	-	-	-	-	-	-	-	
	IV	-	-	-	-	-	-	-	
Tiroir pour élément d'extrémité au choix à gauche (L) et/ou à droite (R)		891L	892R	891L	892R	891L	892R		
		-	-	-	-	-	-		
Porte ouvrante pour élément d'extrémité au choix à gauche (L) et/ou à droite (R)		881L	882R	881L	882R	881L	882R		
		-	-	-	-	-	-		
Plateau supérieur dans une finition en céramique arrondi à gauche et à droite		9x 354399		9x 354399		11x 354399			
		9x -		9x -		11x -			
Plateau supérieur dans une finition en verre arrondi à gauche et à droite		9x 353399		9x 353399		11x 353399			
		9x -		9x -		11x -			
Cadre fonctionnel pour éléments reposant sur le sol Les éléments peuvent, si souhaité, être équipés d'un cadre fonctionnel pour éléments reposant sur le sol. Veuillez consulter les autres informations concernant les cadres fonctionnels sur la page 8.									
		Cadre fonctionnel pour élément reposant sur le sol		Cadre fonctionnel pour élément reposant sur le sol		Cadre fonctionnel pour élément reposant sur le sol			
		852		852		872			
		-		-		-			
Eclairage pour cadre fonctionnel Le cadre fonctionnel peut être équipé d'un éclairage LED. Eclairage LED y compris interrupteur au sol. Comme autre version, une télécommande est également possible (contre supplément). Montage ultérieur impossible.		24,5 W		24,5 W		26,0 W			
									
		854		854		874			
		-		-		-			

Ce produit contient une source lumineuse de classe d'efficacité énergétique G. 12 V.



Remarque concernant la livraison:
Veuillez appliquer à ce sujet les informations des pages d'introduction du programme.

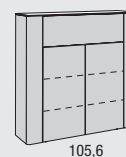
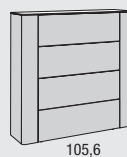
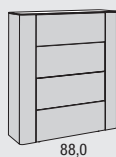

	105,6 cm de large		123,2 cm de large			140,8 cm de large			140,8 cm de large	
	en haut: 1 tiroir en bas: 2 portes		4 tiroirs	en haut: 1 abattant en bas: 3 tiroirs	en haut: 2 abattants en bas: 2 tiroirs	4 tiroirs	en haut: 1 abattant en bas: 3 tiroirs	en haut: 2 abattants en bas: 2 tiroirs	en haut: 1 tiroir en bas: 2 portes	
	81012		81211	81218	81217	81411	81418	81417	81412	
	-	-	-	-	-	-	-	-	-	
	-	-	-	-	-	-	-	-	-	
	-	-	-	-	-	-	-	-	-	
	891L	892R	891L	892R	891L	892R	891L	892R	891L	892R
	-	-	-	-	-	-	-	-	-	-
	881L	882R	881L	882R	881L	882R	881L	882R	881L	882R
	-	-	-	-	-	-	-	-	-	-
	11x 354399		13x 354399		15x 354399		15x 354399		15x 354399	
	11x -		13x -		15x -		15x -		15x -	
	11x 353399		13x 353399		15x 353399		15x 353399		15x 353399	
	11x -		13x -		15x -		15x -		15x -	
	Cadre fonctionnel pour élément reposant sur le sol		Cadre fonctionnel pour élément reposant sur le sol			Cadre fonctionnel pour élément reposant sur le sol			Cadre fonctionnel pour élément reposant sur le sol	
	872		8829			8102			8102	
	-		-			-			-	
	26,0 W		27,0 W			28,5 W			28,5 W	
	874		884			8104			8104	
	-		-			-			-	





Vitrines 8 unités

<p>Vitrines 8 unités 141,8 cm de haut (143,6 cm de haut y compris réglage de socle d'une hauteur de 1,8 cm), 45,0 cm de profondeur</p> <p>Aménagement intérieur standard et remarque concernant les vitrines: Voir à ce sujet les informations sur les pages 5-7</p> <p>Ne peut pas être prévu comme élément suspendu!</p>					
	<p>52,8 cm de large</p> <p>1 porte avec remplissage en verre</p>		<p>105,6 cm de large</p> <p>2 portes avec remplissage en verre</p>		
	<p>Cat. de prix</p> <p>I -</p> <p>II -</p> <p>III -</p> <p>IV -</p>	<p>85141 L 85142 R</p>		<p>81014</p>	
	<p>Plateau supérieur dans une finition en céramique</p>		<p>6x 354099</p> <p>6x -</p>		<p>11x 354099</p> <p>11x -</p>
<p>Plateau supérieur dans une finition en verre</p>		<p>6x 353099</p> <p>6x -</p>		<p>11x 353099</p> <p>11x -</p>	
<p>Cadre fonctionnel pour éléments reposant sur le sol Les éléments peuvent, si souhaité, être équipés d'un cadre fonctionnel pour éléments reposant sur le sol.</p> <p>Veuillez consulter les autres informations concernant les cadres fonctionnels sur la page 8.</p>					
	<p>Cadre fonctionnel pour élément reposant sur le sol</p>		<p>Cadre fonctionnel pour élément reposant sur le sol</p>		
	<p>8520</p> <p>-</p>		<p>81020</p> <p>-</p>		
<p>Eclairage pour cadre fonctionnel Le cadre fonctionnel peut être équipé d'un éclairage LED. Eclairage LED y compris interrupteur au sol. Comme autre version, une télécommande est également possible (contre supplément). Montage ultérieur impossible.</p> <p>Ce produit contient une source lumineuse de classe d'efficacité énergétique G. 12 V.</p>	<p>21,5 W</p>		<p>25,5 W</p>		
	<p>8540</p> <p>-</p>		<p>81040</p> <p>-</p>		
	<p>Spot LED intégré pour vitrines Ø 7,1 cm Les vitrines peuvent être équipées d'un spot LED intégré. Spot LED intégré y compris interrupteur au sol. Comme autre version, une télécommande est également possible (contre supplément).</p> <p>Remarque: Pour l'article 81014, il est nécessaire de commander 2 spots LED intégrés!</p> <p>Ce produit contient une source lumineuse de classe d'efficacité énergétique F. 12 V.</p>		<p>2,9 W</p>		<p>2x 2,9 W</p>
		<p>7941</p> <p>-</p>		<p>Pour l'article 81014, il est nécessaire de commander 2 spots LED intégrés!</p> <p>2x 7941</p> <p>2x -</p>	

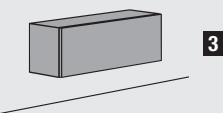
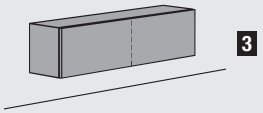

Éléments pour accents



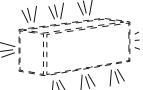
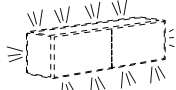

Éléments suspendus

<p>Éléments suspendus 2 unités pour accents 35,2 cm de haut; 33,0 cm de profondeur</p> <p>Élément suspendu 6 unités pour accents 105,6 cm de haut; 33,0 cm de profondeur</p> <p>Élément suspendu 8 unités pour accents 140,8 cm de haut; 33,0 cm de profondeur</p> <p>Remarque concernant les éléments pour accents: Éléments pour accents disponibles dans toutes les finitions (exception: finitions en cuir).</p> <p>Éléments suspendus, charge maxi lors de la prévision comme éléments suspendus resp. montage mural: Voir à ce sujet les informations sur la page 5</p>	<p>Éléments suspendus 2 unités pour accents</p> <div style="display: flex; justify-content: space-around; align-items: center;"> <div style="text-align: center;">  <p>105,6 cm de large</p> </div> <div style="text-align: center;">  <p>140,8 cm de large</p> </div> </div>			
	1 abattant (ferrure d'ouverture en bas)	1 abattant (ferrure d'ouverture en haut)	1 abattant avec 1 cloison (ferrure d'ouverture en bas)	1 abattant avec 1 cloison (ferrure d'ouverture en haut)
	2110	2111	2148	2149
	-	-	-	-
	-	-	-	-
<p>Cadre fonctionnel pour montage mural Si un cadre fonctionnel pour montage mural pour les éléments pour accents est prévu, des ferrures d'accrochage ne sont pas nécessaires.</p> <p>Veuillez consulter les autres informations concernant les cadres fonctionnels sur la page 8.</p>				
	Cadre fonctionnel pour montage mural	Cadre fonctionnel pour montage mural		
	2106	2146		
<p>Eclairage pour cadre fonctionnel Le cadre fonctionnel peut être équipé d'un éclairage LED. Eclairage LED y compris interrupteur au sol. Comme autre version, une télécommande est également possible (contre supplément). Montage ultérieur impossible.</p> <p>Ce produit contient une source lumineuse de classe d'efficacité énergétique G. 12 V.</p> 	20,5 W	26,0 W		
				
	2104	2144		

Remarque concernant la livraison:
Veuillez appliquer à ce sujet les informations des pages d'introduction du programme.

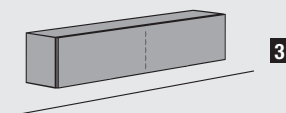
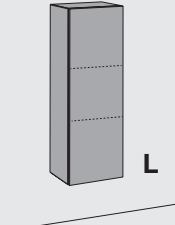
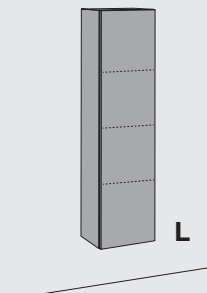
Remarque concernant le montage des éléments suspendus:
Veuillez impérativement respecter les informations et les consignes du chapitre « Caractéristiques des murs »!

3
4

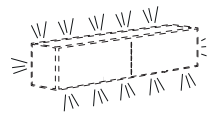
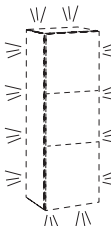
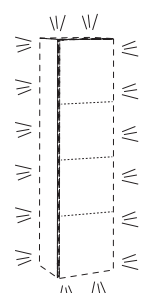
Éléments suspendus 2 unités pour accents		Élément suspendu 6 unités pour accents	Élément suspendu 8 unités pour accents
 <p>3</p> <p>176,0 cm de large</p>		 <p>L</p> <p>35,2 cm de large</p>	 <p>L</p> <p>35,2 cm de large</p>
1 abattant avec 1 cloison (ferrure d'ouverture en bas)	1 abattant avec 1 cloison (ferrure d'ouverture en haut)	1 porte; 2 tablettes	1 porte; 3 tablettes
2178	2179	632311 L 632312 R	832311 L 832312 R
-	-	-	-
-	-	-	-
-	-	-	-
			
Cadre fonctionnel pour montage mural		Cadre fonctionnel pour montage mural	Cadre fonctionnel pour montage mural
2176		636	836
-		-	-
31,5 W		19,5 W	22,5 W
			
2174		634	834
-		-	-

Accessoires

Tablettes – derrière portes des lowboards, buffets bas et buffets hauts



Tablettes – derrière portes des lowboards, buffets bas et buffets hauts 1,9 cm d'épaisseur (2,9 cm d'épaisseur pour une largeur de 105,6 cm) Profondeur: 39,5 cm			
	pour une largeur de 52,8 cm	pour une largeur de 70,4 cm	pour une largeur de 105,6 cm
	pour une prof. de 45,0 cm	pour une prof. de 45,0 cm	pour une prof. de 45,0 cm
Cat. de prix	154	174	1104
	-	-	-

Tablettes – derrière abattants des lowboards, buffets bas et buffets hauts

Tablettes – derrière abattants des lowboards, buffets bas et buffets hauts 1,9 cm d'épaisseur (2,9 cm d'épaisseur pour une largeur de 105,6 cm) Profondeur: 33,5 cm				
	pour une largeur de 52,8 cm	pour une largeur de 70,4 cm	pour une largeur de 88,0 cm	pour une largeur de 105,6 cm
	pour une prof. de 45,0 cm	pour une prof. de 45,0 cm	pour une prof. de 45,0 cm	pour une prof. de 45,0 cm
Cat. de prix	1548	1748	1848	11048
	-	-	-	-

Tablettes – derrière portes des vitrines et éléments pour accents

Tablettes – derrière portes des vitrines et éléments pour accents 1,9 cm d'épaisseur Profondeurs: 27,5 cm (pour une profondeur de 33,0 cm) ou 39,5 cm (pour une profondeur de 45,0 cm)	pour éléments suspendus 6-8 unités pour accents		pour vitrine 8 unités
	pour une largeur de 35,2 cm		pour une largeur de 52,8 cm
	pour une prof. de 33,0 cm		pour une prof. de 45,0 cm
Cat. de prix	13304		15401
I	-		-
II	-		-
III	-		-
IV	-		-

<p>Spot LED intégré Ø 7,1 cm; pour montage dans les éléments</p> <p>Eclairage LED y compris interrupteur au sol. Comme autre version, une télécommande radio est également possible (contre supplément). Montage ultérieur n'est pas possible.</p> 	<p>2,9 W</p> <p>Ce produit contient une source lumineuse de classe d'efficacité énergétique F. 12 V.</p> 
	<p>7941</p> <p>-</p>

Télécommande radio avec changement de température de couleur

<p>L'équipement standard pour la commande de l'éclairage est composé d'un interrupteur au sol placé à l'extérieur des meubles. La température de la couleur des lampes LED est blanc froid lors de l'utilisation de l'interrupteur au sol. Comme autre version, l'équipement d'une télécommande radio 4 canaux est également possible contre paiement d'un supplément de prix. A l'aide de chacun des 4 canaux, il est possible d'allumer et d'éteindre plusieurs lampes. Les 4 canaux sont chacun équipés par touche d'un variateur d'intensité séparé. La température de la couleur de chacun des 4 canaux peut être réglée progressivement du blanc froid (environ 6500 kelvin = réglage de base des lampes LED) au blanc chaud (environ 2700 kelvin). Il est nécessaire de commander une télécommande radio si le blanc chaud est souhaité. De plus, il est possible d'allumer ou d'éteindre tous les canaux à l'aide des touches « Tous allumés » ou « Tous éteints ». La télécommande radio est composée d'un émetteur et d'un récepteur. Si plusieurs récepteurs sont nécessaires pour une étude de mobilier, ceux-ci et le câblage correspondant seront prévus en usine (sans supplément de prix). L'interrupteur au sol n'est pas livré lors de l'utilisation de la télécommande radio.</p>	 <p>2119</p> <p>-</p>
--	---

Hauteurs spéciales, largeurs spéciales, profondeurs spéciales

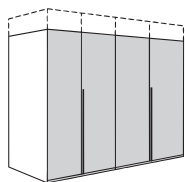

Hauteurs spéciales

- Les armoires à portes ouvrantes, pliantes et coulissantes peuvent être recoupées en hauteur par intervalles de 1,0 cm.
- Il est recommandé de prévoir un plateau supérieur au-dessous de la hauteur des yeux. Veuillez l'indiquer sur la commande!
- Recoupes en hauteur sur plusieurs niveaux possibles (impossibles pour les armoires à portes coulissantes) contre supplément de prix.

Supplément de prix pour chaque niveau:

00030

-

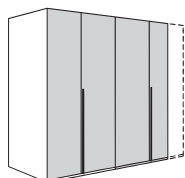

Largeurs spéciales

Applicables uniquement pour les armoires à portes ouvrantes et pliantes

- Les éléments 1 porte, ferrures à gauche ou à droite, peuvent être recoupés jusqu'à une largeur de 25 cm (exception pour les portes façonnées).
- Les éléments 2 portes peuvent être recoupés sur les deux côtés jusqu'à une largeur totale de 50 cm (exception pour les portes façonnées).
- L'agencement intérieur comme les tiroirs ou autres garnitures ne peuvent pas être recoupés en largeur.
- Informations concernant la recoupe en largeur des armoires à portes coulissantes Multi-Forma: voir fabrications spéciales Multi-Forma.

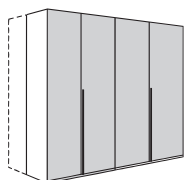

Profondeurs spéciales

- La recoupe en profondeur est effectuée sur les faces latérales, le socle, la corniche et les tablettes.
- L'agencement intérieur comme les tiroirs ou autres garnitures ne peuvent pas être recoupés en profondeur.
- La recoupe maximum des armoires à portes ouvrantes et pliantes est de 30,0 cm.
- La recoupe maximum en présence de portes ouvrantes façonnées est de 9,0 cm.
- La recoupe maximum des armoires à portes coulissantes est de 30 cm.
- Veuillez noter que, pour des raisons techniques lors de la fabrication, il n'est pas possible de réaliser chaque profondeur spéciale:
Entre 0 et 2,5 cm, la recoupe est toujours de 2,5 cm.
Entre 4,5 et 5,0 cm, la recoupe est toujours de 5,0 cm.
Entre 27,0 et 27,5 cm, la recoupe est toujours de 27,5 cm.

Remarques concernant la détermination des cotes d'une coupe en biais

Coupe en biais sur le côté

Les coupes en biais sur le côté ne sont possibles que sur des éléments 1 porte. Les ferrures (à gauche ou à droite) sont placées sur le côté le plus haut de l'élément.

Mesures nécessaires:

- H 1 = Hauteur sous plafond
- H 2 = Hauteur du biais (Lorsqu'un écart est souhaité entre le mur et l'armoire ou l'élément, veuillez indiquer la distance exacte.)
- B 1 = Largeur du biais
- B 2 = Largeur du biais
- G = Largeur totale
- S = Largeur de l'armoire

Attention!

- Lorsque le biais recouvre la position d'une poignée, la porte concernée est équipée en usine d'une poignée placée plus bas.
- Etant donné que les planchers, les plafonds et les murs ne sont jamais parfaitement droits, il est nécessaire d'utiliser un niveau à bulle pour déterminer les dimensions exactes de la pièce.
- Lorsqu'une corniche est prévue, veuillez indiquer si celle-ci doit être poursuivie dans le biais.

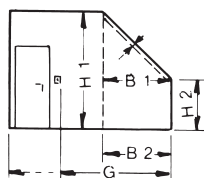
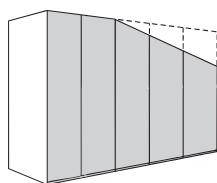

Coupe en biais sur l'arrière

Les coupes en biais sur l'arrière sont possibles sur tous les éléments d'armoires.

Mesures nécessaires:

- H 1 = Hauteur sous plafond
- H 2 = Hauteur du biais (Lorsqu'un écart est souhaité entre le mur et l'armoire ou l'élément, veuillez indiquer la distance exacte.)
- T 1 = Profondeur du biais
- T 2 = Profondeur du biais

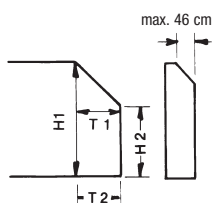
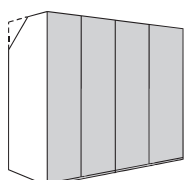

GENTIS

Armoires

Hauteurs spéciales:

Porte ouvrante	- Bois	0003	sans supplément
Porte ouvrante	- Miroir	00031	sans supplément

Largeurs spéciales:

Pour élément 1 porte	- Bois	0005	-
Pour élément 1 porte	- Miroir	00051	-
Pour élément 2 portes	- Bois	0006	-
Pour élément 2 portes	- Miroir	00061	-

Lors de la commande de tablettes et de tringles complémentaires

Supplément pour recoupe de chaque tablette	9991	-
Supplément pour recoupe de chaque tringle	9992	-

Profondeurs spéciales:

Supplément pour chaque élément	0007	-
--------------------------------	-------------	---

Lors de la commande de tablettes complémentaires

Supplément pour recoupe de chaque tablette	9993	-
--	-------------	---

Coupes en biais sur le côté:

Supplément pour chaque élément	9994	-
--------------------------------	-------------	---

Coupes en biais sur l'arrière:

Supplément pour chaque élément	99912	-
--------------------------------	--------------	---

Fabrications spéciales pour compositions spéciales:

Positionnement du prix: composition spéciale + 15% en plus toutes les fabrications spéciales souhaitées (voir ci-dessus)

D'autres fabrications spéciales sont possibles.

Veillez vous adresser à votre conseiller.

Articles spéciaux

Les portes d'armoire sont livrables seules et sont facturées comme suit:

Pour 1 porte ouvrante ou pliante: 50% de l'élément complémentaire à portes ouvrantes concerné

Pour 1 porte coulissante, mécanisme compris: 35% de l'armoire à 2 portes coulissantes concernée

Pour surplomb de porte, référence **100** (largeur maxi 98 cm, pour montage entre armoires): 100% de l'armoire à 2 portes ouvrantes concernée

Bordures en placage

Application en usine ou bordures laquées pour finitions en placage ou en laqué au ml

dans la cat. de prix I	9902	-
dans la cat. de prix II	9902	-

Habillages

pour une utilisation sur le côté et au-dessus des armoires (la structure inférieure et le matériel de fixation doivent être fournis sur place)

Prix de base pour chaque commande	9901	-
+ prix au m ² dans la catégorie de prix I	990	-
+ prix au m ² dans la catégorie de prix II	990	-

On ne peut pas garantir une harmonie parfaite des placages de calfeutrement et de façades.

Charnières 165°

Les portes des armoires peuvent être équipées contre paiement d'un supplément de **charnières 165°** (uniquement possible pour les portes ouvrantes lisses et droites). Veuillez clairement indiquer les portes concernées sur la commande! Remarque: les portes avec charnières 165° n'ont pas de butée de porte amortie.

Supplément de prix pour charnières 165° pour chaque porte ouvrante:	180	-
---	------------	---

Fabrications spéciales personnalisées

Si la fabrication spéciale, que vous souhaitez, est si particulière, qu'elle ne fait pas partie des fabrications spéciales, que nous proposons déjà et dont nous avons évalué le prix, nous vous transmettrons son prix à l'aide d'un facteur matérialisé par l'article 33. Indiquez nous alors sur votre commande le numéro correspondant à votre demande, ainsi que le facteur mentionné pour l'article 33.

	33	-
--	-----------	---

Teintes spéciales; l' « Ange bleu » / sigle sur les quotas d'émission du DGM

Teintes spéciales

Toutes les teintes du laqué hülsta peuvent être appliquées à presque tous les programmes hülsta. Disponibilité et prix sur demande.

Remarque concernant l' « Ange bleu » (RAL-UZ 38) et le sigle sur les quotas d'émission du DGM (classe A)

Les exigences de l' « Ange bleu » et du sigle sur les quotas d'émission du DGM ne peuvent pas toujours être requises pour les teintes du laqué des groupes de prix III et IV, cela dépend du mélange des teintes (proportion de leurs surfaces dans la commande). Les directives législatives sont cependant appliquées dans tous les cas!

Possibilités de commande de l'éclairage: Télécommande radio avec changement de température de couleur

Télécommande radio avec changement de température de couleur

L'équipement standard pour la commande de l'éclairage est composé d'un interrupteur au sol placé à l'extérieur des meubles. La température de la couleur des lampes LED est blanc froid lors de l'utilisation de l'interrupteur au sol. Comme autre version, l'équipement d'une télécommande radio 4 canaux est également possible contre paiement d'un supplément de prix. A l'aide de chacun des 4 canaux, il est possible d'allumer et d'éteindre plusieurs lampes. Les 4 canaux sont chacun équipés par touche d'un variateur d'intensité séparé. La température de la couleur de chacun des 4 canaux peut être réglée progressivement du blanc froid (environ 6500 kelvin = réglage de base des lampes LED) au blanc chaud (environ 2700 kelvin). Il est nécessaire de commander une télécommande radio si le blanc chaud est souhaité. De plus, il est possible d'allumer ou d'éteindre tous les canaux à l'aide des touches « Tous allumés » ou « Tous éteints ». La télécommande radio est composée d'un émetteur et d'un récepteur. Si plusieurs récepteurs sont nécessaires pour une étude de mobilier, ceux-ci et le câblage correspondant seront prévus en usine (sans supplément de prix). L'interrupteur au sol n'est pas livré lors de l'utilisation de la télécommande radio.

Lors de l'utilisation de la télécommande radio, les points suivants sont à noter:

- Le récepteur est positionné derrière le fond ou sous le plateau de socle (un espace d'un minimum de 20 mm est nécessaire au-dessous du plateau de socle).
- La puissance totale de tous les éclairages prévus pour chaque récepteur ne doit pas dépasser 30 W.
- 4 fréquences = 4 groupes de lampes
- 1 groupe de lampes = x lampes
- Toutes les lampes d'un groupe de lampes peuvent avoir une intensité réglée à la même valeur.
- La température de couleur est modifiée pour toutes les lampes de tous les groupes de lampes.
- La télécommande radio ne peut pas être utilisée dans les réseaux 110 V.

Veillez impérativement respecter le mode d'emploi et la notice de programmation!

Télécommande radio à 4 fréquences avec changement de température de couleur

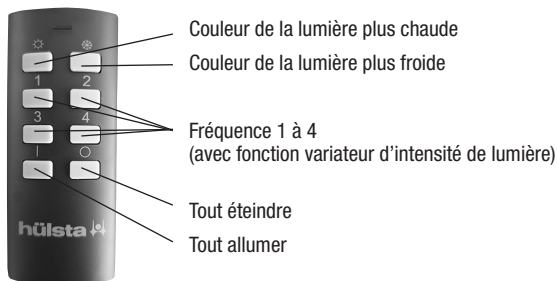

Télécommande radio à 4 fréquences avec changement de température de couleur

Référence

2119

-

Exemples d'utilisation (représentation schématique)

Exemple 1

Eclairage dans un seul meuble

La fréquence 1 allume/éteint (et fait varier) toutes les lampes du groupe 1, c'est-à-dire le spot LED de la vitrine de gauche

La fréquence 2 allume/éteint (et fait varier) toutes les lampes du groupe 2, c'est-à-dire les spots LED dans le compartiment ouvert

La fréquence 3 allume/éteint (et fait varier) toutes les lampes du groupe 3, c'est-à-dire le spot LED de la vitrine de droite

Remarque:

La puissance totale de tous les éclairages prévus pour chaque récepteur ne doit pas dépasser 30 W. La température de couleur est modifiée pour toutes les lampes de tous les groupes de lampes.

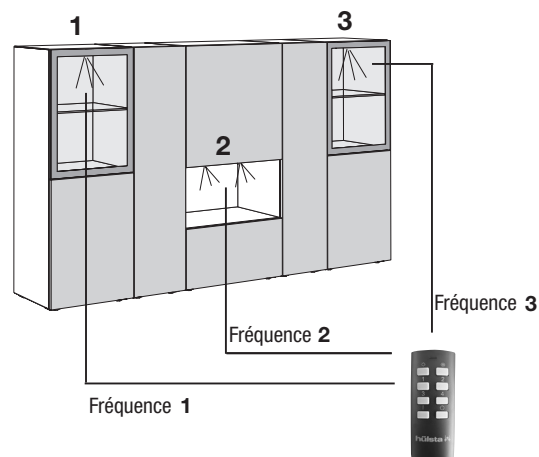

Exemple 2

Eclairage de plusieurs meubles séparés

La fréquence 1 allume/éteint (et fait varier) toutes les lampes du groupe 1, c'est-à-dire le spot LED et les rampes lumineuses LED de la vitrine de gauche

La fréquence 2 allume/éteint (et fait varier) toutes les lampes du groupe 2, c'est-à-dire les spots LED et les rampes lumineuses LED de la vitrine centrale

La fréquence 3 allume/éteint (et fait varier) toutes les lampes du groupe 3, c'est-à-dire le spot LED et les rampes lumineuses LED de la vitrine de droite

Remarque:

La puissance totale de tous les éclairages prévus pour chaque récepteur ne doit pas dépasser 30 W. La température de couleur est modifiée pour toutes les lampes de tous les groupes de lampes.

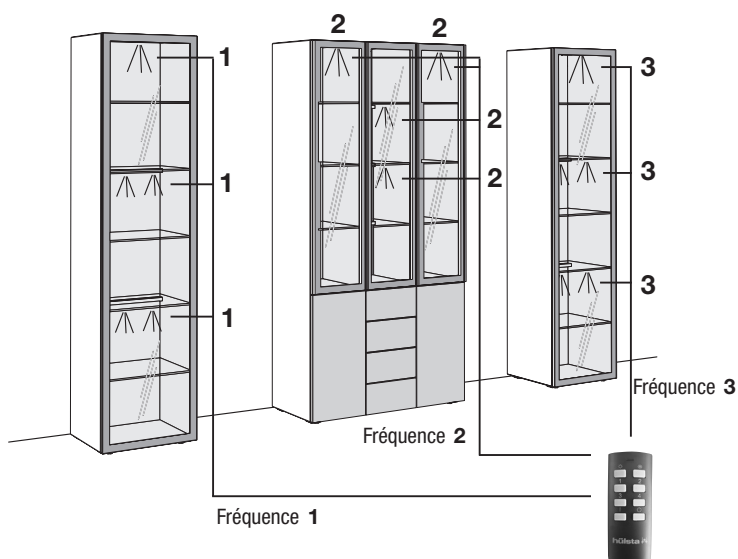

Exemple 3

Eclairage de plusieurs meubles séparés

La fréquence 1 allume/éteint (et fait varier) toutes les lampes du groupe 1, c'est-à-dire les spots LED de la vitrine de gauche, centrale et de droite

La fréquence 2 allume/éteint (et fait varier) toutes les lampes du groupe 2, c'est-à-dire les rampes lumineuses LED supérieures de la vitrine de gauche, centrale et de droite

La fréquence 3 allume/éteint (et fait varier) toutes les lampes du groupe 3, c'est-à-dire les rampes lumineuses LED inférieures de la vitrine de gauche, centrale et de droite

Remarque:

La puissance totale de tous les éclairages prévus pour chaque récepteur ne doit pas dépasser 30 W. La température de couleur est modifiée pour toutes les lampes de tous les groupes de lampes.

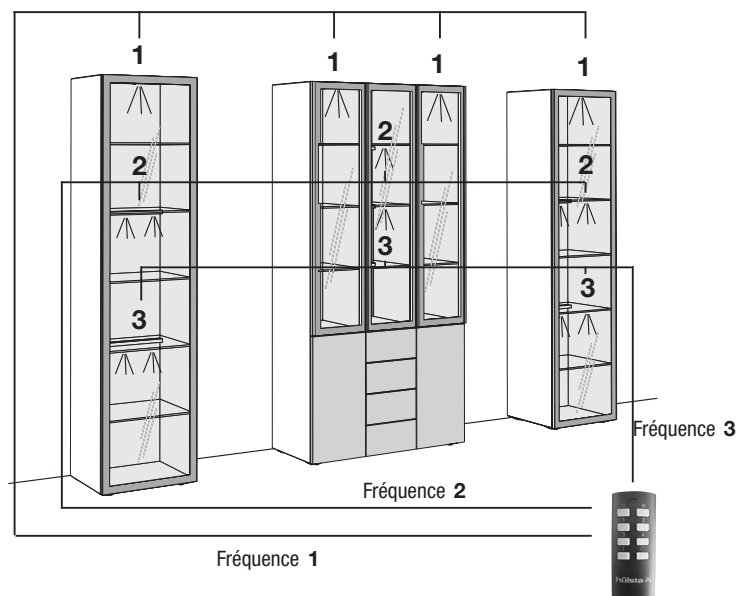

Hauteur utile de l'intérieur du lit et garde au sol

Indications de hauteur utile de l'intérieur du lit:

Les languettes d'appuis des lits hüsta seront livrées montées dans la position centrale, c'est-à-dire, qu'elles peuvent être déplacées de 3,2 cm vers le haut et vers le bas. Lorsque les languettes sont montées dans la position la plus basse, on obtient la **hauteur utile maximale de l'intérieur du lit**.

Pour certains lits, la hauteur intérieure du lit est moins importante comparativement aux lits classiques. Pour les sommiers à lattes à hauteur de cadre importante, le matelas sera légèrement encadré par les faces latérales du lit. Attention: la hauteur intérieure utile du lit est légèrement diminuée lorsque vous positionnez les languettes d'appuis vers le haut.

Ainsi le calcul des dimensions individuelles s'obtient selon les indications figurant sur le sommier à lattes:

Exemple: lit et sommier à lattes hüstafflex basic B
(secteurs du dos et des pieds réglables)

Hauteur utile maximale de
l'intérieur du lit: 18,0 cm



env. 12,5 cm pour l'emplacement
du matelas

5,5 cm hauteur du sommier
(p. ex. hüstafflex basic B)

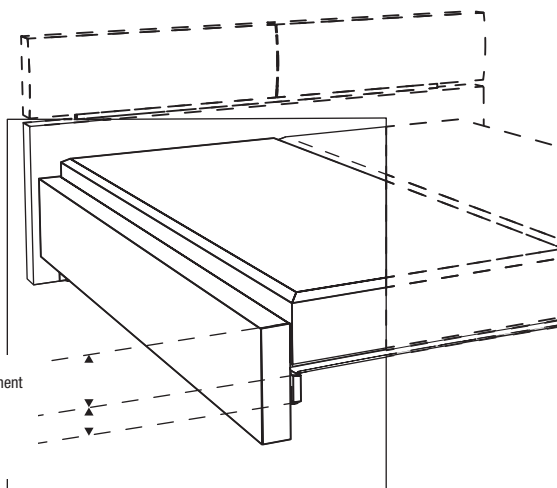

Indication pour la garde au sol:

L'espace utile sous le sommier à lattes s'obtient en déduisant la hauteur du lit moins la hauteur intérieure utile.

Exemple lit: 42,2 cm - 18,0 cm = 24,2 cm.

Caractéristique des murs / notice de montage

Remarques importantes:

La composition des murs doit impérativement être demandée et, avant le montage, contrôlée avec soin par un monteur qualifié.







Le montage ne doit être réalisé que par un monteur qualifié en respectant soigneusement la notice de montage.

Les chevilles en matière synthétique jointes par hülsta au set de montage standard ne sont adaptées qu'au béton \geq C12/15, lorsque les caractéristiques des murs et leur résistance à l'écrasement relevées correspondent aux données du tableau ci-dessous. Un montage dans une maçonnerie légère est dans tous les cas exclu.

De plus, nous proposons pour les caractéristiques suivantes un set de fixation avec mortier composite (voir ci-dessous le set de fixation avec mortier composite). Egalement ici, le montage ne doit être réalisé que par un monteur qualifié en tenant compte des caractéristiques du mur et de la notice de montage. Les valeurs inférieures données pour la résistance à l'écrasement doivent toujours être respectées.

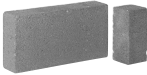
Tableau des matériaux de construction

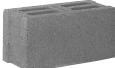
avec description, indiquant le set devant être utilisé pour les types de murs suivants:

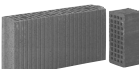
Set standard	Set de fixation avec mortier composite uniquement pour les matériaux de construction mentionnés ci-dessous!	
Béton C12/15 Résistance à l'écrasement \geq 15 N/mm ² 	 Brique pleine Mz 12 Résistance à l'écrasement \geq 12 N/mm ²	 Parpaing plein en béton léger V2 Résistance à l'écrasement \geq 2 N/mm ²
	 Parpaing plein en grès argilo-calcaire KS 12 Résistance à l'écrasement \geq 12 N/mm ²	 Parpaing creux en béton léger Hbl 2 Résistance à l'écrasement \geq 2 N/mm ²
	 Parpaing perforé en grès argilo-calcaire KSL 12 Résistance à l'écrasement \geq 12 N/mm ²	 Béton cellulaire PP2 Résistance à l'écrasement \geq 2 N/mm ²
	 Brique perforée verticalement HLz 12 Résistance à l'écrasement \geq 12 N/mm ² Densité brute \geq 1,0 kg/dm ³	

Dans tous les autres cas, il est impératif qu'un spécialiste choisisse une autre méthode de fixation adaptée. hülsta décline toute responsabilité pour le choix d'un autre type de fixation approprié ou non! Veuillez remarquer qu'en présence d'une fixation murale non adaptée, il y a risque que le meuble tombe ou se renverse - tout particulièrement lors de l'utilisation de matériaux de fixation arbitrairement choisis sur place. Par principe en tant que vendeur/monteur qualifié, vous êtes responsable de la bonne fixation des meubles au mur.



Sets de fixation

Marquage sur les dessins du tarif / remarques concernant le montage des éléments suspendus

La plupart des meubles sont équipés de deux points de fixation murale (= nombre des plateaux porteurs), lorsque ces meubles sont prévus comme éléments suspendus. Cela n'est pas explicitement mentionné sur le tarif. Lorsque le nombre des points de fixation est plus élevé (= nombre de plateaux porteurs), cela est mentionné sur les dessins dans le tarif par l'intermédiaire d'un chiffre dans un carré noir. Chaque plateau porteur nécessite quatre vis de fixation.

- 3** = 3 plateaux porteurs
- 4** = 4 plateaux porteurs etc.

Un set de fixation avec mortier composite est suffisant jusqu'à un maximum de 3 plateaux porteurs ou 4 montants suspendus.

Remarque importante: Selon les caractéristiques du mur (voir les types de maçonnerie illustrés ci-dessus), le montage devra être effectué à l'aide du set de fixation avec mortier composite et d'un pistolet d'extrusion courant, la base d'une réalisation sûre et propre.

Set standard

Le set standard est composé de 4 chevilles en matière synthétique et de 4 vis de fixation, et est suffisant pour 1 plateau porteur. Les sets standard sont joints dans le sachet des ferrures en tenant compte du nombre des plateaux porteurs.

Set de fixation avec mortier composite pour un maximum de 3 plateaux porteurs composé de:

- 9x douilles perforées pour injection
- 9x douilles de fixation
- 1x cartouche pour injection
- 2x mélangeurs statiques
- 1x notice de montage

Veuillez utiliser les vis de fixation du set standard (livré gratuitement).

Exemple pour commande:

- Addition du nombre de plateaux porteurs de tous les articles commandés
 - Division par « 3 » de la somme
 - Résultat arrondi au chiffre entier supérieur
- = Nombre des sets de fixation avec mortier composite

M2

hülsta GENTIS Schlafen

Stand: F 1. 2024

Modèles déposés. Tous droits réservés pour les évolutions techniques et les modifications de prix.

hülsta-werke · Karl-Hüls-Straße 1 · D-48703 Stadtlohn
Tel. +49 (0) 2563 / 86-0 · Fax +49 (0) 2563 / 86-1000
www.huelsta.com

