

SPECTRUM

WONEN





SPECTRUM WONEN

Inhoud

	Blz.
Programma-inleiding, uitvoeringsoverzichten, belangrijke informatie	2-5
Voorbeeldcombinaties	6-12
2-3 Raster elementen / lowboards	13-24
Media-accessoires voor lowboards	25
4-8 Raster elementen / side- en highboards	26-66
10-12 Raster elementen / solitaire meubelen	67-77
6-7 Raster hangelementen	78-80
Legplanken, lijsten voor hoekopstellingen, inschuifbare achterwanden, open tussenbouw-elementen, dek- en sokkelbladen, poten, hangbeslagen	81-87
Staanders, accessoires voor staanders (TV-) panelen	88-91 92-95
Gehoekte wandplanken, wandplanken, verlichting, radio-afstandsbediening	96-97
Meerprijzen	98-112
Algemene informatie:	
Schakelmogelijkheden voor verlichting	114-115
Belangrijke aanwijzingen: wandkwaliteit / montagehandleiding	116

Spectrum – Leef je eigen stijl

We ontwakken een nieuwe stijl! Het nieuwe Spectrum-programma biedt trendy kleuren, trendy texturen en exclusieve materialen die je creatieve ideeën werkelijkheid laten worden. Of je nu de voorkeur geeft aan een minimalistische look of aan gedurfde accenten – met Spectrum kun je je kamers inrichten volgens je eigen ideeën. Een hülsta-klassieker met een nieuwe charme.

Eindeloos veelzijdig, individueel en combineerbaar

Elke kamer is uniek en meubelen moeten dat weerspiegelen. Spectrum kan individueel worden geselecteerd op basis van je behoeften en de afmetingen van je kamer. Zo creëer je op maat gemaakte opbergoplossingen die perfect in je leven passen.

Uitvoeringsoverzichten

Uitvoerings-nr.	Romp, sokkelbladen, staandersysteem, romp van de tussenbouwelementen, wandplanken, aflegplank van de gehoekte wandplanken	Prijs-groep	Uitvoerings-nr.	Fronten, dekbladen, achterwand van de tussenbouwelementen, (TV-) panelen, nisachterwanden, wandpaneel van de gehoekte wandplanken	Prijs-groep
1058	Lak puurwit (RAL 9003)	I	1058	Lak puurwit (RAL 9003)	I
2570	Lak angora (RAL 060 8005)	I	2570	Lak angora (RAL 060 8005)	I
0664	Lak antraciet	I	0664	Lak antraciet	I
2589	Lak come closer (RAL 050 60 20)	I	2589	Lak come closer (RAL 050 60 20)	I
1260	Natuurlijk eiken	II	1749	Aan de achterkant gelakt glas, puurwit (RAL 9003)	I
2580	Eiken grijs	II	2584	Aan de achterkant gelakt glas, angora (RAL 060 8005)	I
			2588	Aan de achterkant gelakt glas, antraciet	I
			2590	Aan de achterkant gelakt glas, come closer (RAL 050 60 20)	I
			1260	Natuurlijk eiken	II
			2580	Eiken grijs	II
			2591	Aan de achterkant gelakt glas, marble black	II
			2592	Aan de achterkant gelakt glas, marble white	II

Designuitvoeringen fronten

U kunt kiezen uit verschillende uitvoeringen voor de fronten en ze met elkaar combineren.

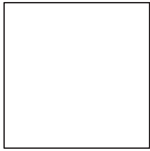
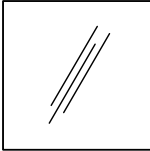
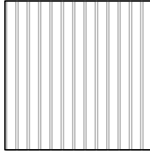
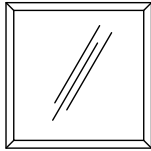
<p>Design Glad (A)</p> 	<p>Design Aan de achterkant gelakt glas (B) *</p> 	<p>Design Lamel (C) **</p> 	<p>Design Glas (D) ***</p> 
---	--	--	---

- * Front voor Design B: Aan de achterkant gelakt glas op draagplaat
- ** Front voor Design C: Lamel met V-voeg
- *** Front voor Design D: Vulling van helder glas of reliëfglas in gelakt of gefineerd aluminium frame

Grepen voor fronten in Design Glad (A)

Standaard worden alle fronten in Design Glad (A) zonder greep geleverd (hülsta-Push-to-open). Het is echter mogelijk fronten te laten voorzien van een greep (zonder meerprijs). Per front wordt één greep gebruikt. hülsta-Push-to-open vervalt als fronten van optionele grepen worden voorzien, in dat geval worden deze geleverd met hülsta-SoftFlow op volledig uitschuifbare bodemgeleiders incl. gedempt zelfsluitmechanisme. Grepen en hülsta-Push-to-open kunnen niet binnen één type worden gecombineerd. **A.u.b. het typenummer en de gewenste uitvoering duidelijk in de order vermelden!**

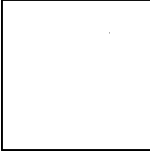
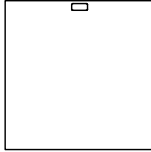
<p>hülsta-Push-to-open Standaard</p>  <p>Type GPTO</p>	<p>Greep 057</p>  <p>Lak puurwit Lak angora Lak antraciet Lak come closer</p> <p>Glanzend chroom</p> <p>Type G057 zonder meerprijs</p>
---	--

Fronten in Design Aan de achterkant gelakt glas (B), Design Lamel (C) en Design Glas (D)

Fronten in Design Aan de achterkant gelakt glas (B), Design Lamel (C) en Design Glas (D) altijd met hülsta-Push-to-open. Grepen en hülsta-Push-to-open kunnen niet binnen één type worden gecombineerd.

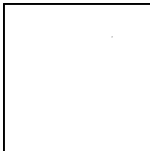
<p>hülsta-Push-to-open Standaard voor alle fronten in Design Aan de achterkant gelakt glas (B), Design Lamel (C) en Design Glas (D)</p>  <p>Type GPTO</p>
--

Programma-inleiding

Belangrijke informatie

Kleurcombinaties:

Kleurcombinaties binnen individuele types zijn mogelijk. Vermeld in dit geval duidelijk en apart de betreffende uitvoerings-nrs. in uw order!

Prijs en berekening:

Voorbeeldcombinaties en elementen die uit meerdere solitaire types bestaan, worden altijd aangeboden met romp in prijsgroep I en front in prijsgroep I in Design Glad (A); uitzondering: elementen met glasdeuren in Design Glas (D), zie hieronder. Als romp en/of (losse) fronten in prijsgroep II en/of fronten in Design Aan de achterkant gelakt glas (B) of Design Lamel (C) worden gewenst, moet er rekening worden gehouden met een meerprijs.

Elementen in Design Glas (D) in een gelakt aluminium frame worden altijd aangeboden met romp in prijsgroep I en front in helder glas – eventueel met andere fronten in Design Glad (A) in prijsgroep I. Als het aluminium frame gefineerd en/of de vulling van reliëfglas wordt gewenst, moet er rekening worden gehouden met een meerprijs.

Voor types die individueel gepland kunnen worden, wordt ook prijsgroep II weergegeven.

Tekeningen in typelijst – Dekbladen – Notitie m.b.t. het planningsprogramma furn plan

Alle tekeningen in de typelijst zijn afgebeeld met 2,8 cm dikke dekbladen in hout-/lakuitvoering.

Dekbladen zijn vereist en moeten apart worden besteld (meerprijs).

Worden in furn plan types gepland, dan wordt automatisch een 2,8 cm dik dekblad gepland. Deze kunnen in furn plan worden vervangen door een 1,0 cm dik dekblad in hout-/lakuitvoering of een 0,8 cm dik dekblad van aan de achterkant gelakt glas.

Glasfronten Design Glas (D):

Glasdeuren met een frame van gelakt aluminium (standaard) of met een finer bekleed aluminium frame (meerprijs), vulling van helder glas (standaard) of reliëfglas (meerprijs).

Glasplanken:

Glasplanken achter fronten van helder glas zijn van helder glas.

Glazen dekbladen:

A.u.b. de gewenste uitvoering van aan de achterkant gelakte glazen dekbladen duidelijk in de order vermelden!

Standaard-indeling:

Achter houten deuren zijn per 2 Raster afstand houten legplanken en achter deuren met glasfront in Design Glas (D) zijn glasplanken gepland.

Ladebakken altijd in grijs

Hangelementen:

Worden elementen als hangelementen gepland, dan moet een hangbeslag worden besteld.

Gestapelde elementen:

Worden elementen op elkaar gestapeld, dient u voor het gestapelde element slechts een hangbeslag te bestellen als het gestapelde element breder is dan het op de vloer staande element of het aan de zijkant overstekend gestapeld wordt.

Combinaties van vloerstaande en hangende elementen:

Als vloerstaande en hangende elementen in één meubelplanning worden gecombineerd, mogen er geen plinten aanwezig zijn binnen het bereik van de vloerstaande elementen of moeten deze worden verwijderd.

Max. belasting:

Max. belasting van houten- en glasplanken (tot 70,4 cm breedte) en laden: 25 kg

Max. belasting van houten- en glasplanken (tussen 70,4 en 105,6 cm breedte): 15 kg

Max. belasting van houten- en glasplanken (vanaf 105,6 cm breedte): 10 kg

Max. belasting van dekbladen: 35 kg per strekkende meter i.g.v. op de vloer staande elementen.

Let bovendien a.u.b. op eventuele informatie over maximale belasting bij de afzonderlijke types in het binnendeel, de algemene informatie over belasting voor hangelementen alsmede de belangrijke mededelingen m.b.t. de kwaliteit van de muur aan het eind van deze typelijst.

hülsta-Push-to-open/hülsta-SoftFlow:

Deuren, laden en kleppen met hülsta-Push-to-open. Alle laden op volledig uitschuifbare bodemgeleiders. Als laden van grepen zijn voorzien, dan worden de laden geleverd met hülsta-SoftFlow op volledig uitschuifbare bodemgeleiders met gedempt zelfsluitmechanisme.

Wandbevestiging

Belangrijke informatie: Normaal bent u als meubelhandelaar/meubelmonteur voor een vakkundige wandbevestiging van de meubelen verantwoordelijk. Daarom dient de wandbevestiging dan ook uitsluitend door vakbekwame/geschoolde meubelmonteurs te worden uitgevoerd. Voor bijna alle elementen wordt door hülsta materiaal voor de wandbevestiging meegeleverd. Om veiligheids- en constructieredenen dient u dan ook van dit materiaal gebruik te maken. Het door hülsta meegeleverde bevestigingsmateriaal (pluggen, schroeven) is uitsluitend geschikt voor het bevestigen van elementen aan beton van sterkteklasse (C12/15). Voor andere bouwstoffen (zie de aparte bouwstoffentabel in het hoofdstuk wandkwaliteit) bieden wij u als bestelartikel een montagemortelset aan. Houdt u er a.u.b. rekening mee dat ook deze montage-mortelset alleen geschikt is voor de in de bouwstoffentabel genoemde bouwstoffen. I.g.v. afwijkende wandkwaliteiten (bijv. gipskarton- of lichtbouw-wanden) moeten andere, in overeenstemming met de belasting zijnde bevestigingsmaterialen, in regie van de klant zelf, worden gebruikt. Houdt u er a.u.b. ook rekening mee dat bij een onvakkundige bevestiging van meubelen aan de wand het risico bestaat dat deze kunnen neervallen resp. kunnen omkantelen – vooral bij gebruik van door de klant zelf aangeschafte, alternatieve bevestigingsmaterialen. Vanwege de bovenstaande beschrijving is het absoluut noodzakelijk voor het sluiten van het koopcontract naar kwaliteit van de wand te vragen.

Hangelementen / stapelementen

Worden 2 en 3 Raster elementen en lowboards als hangelement gepland dan mag de max. belasting van 15 kg per meter om statische redenen niet worden overschreden! Max. belasting 15 kg per meter:

35,2 cm breedte: 5,0 kg	140,8 cm breedte: 20,0 kg
52,8 cm breedte: 7,5 kg	158,4 cm breedte: 20,0 kg
70,4 cm breedte: 10,0 kg	176,0 cm breedte: 25,0 kg
88,0 cm breedte: 12,5 kg	193,6 cm breedte: 25,0 kg
105,6 cm breedte: 15,0 kg	211,2 cm breedte: 30,0 kg
123,2 cm breedte: 15,0 kg	

Worden 4 tot 10 Raster elementen, side- of highboards als hangelement gepland dan mag de max. belasting van 40 kg per element om statische redenen niet worden overschreden!

Hangelementen mogen uitsluitend aan beton of metselwerk worden gemonteerd. Gipsplaten en lichtbouw-wanden zijn daarvoor niet geschikt.

Bij uw planning a.u.b. rekening houden met 2 cm ruimte aan de bovenkant om de elementen te kunnen ophangen.

Worden elementen als hangelementen gepland, dan moet een hangbeslag worden besteld.

Worden elementen op elkaar gestapeld, dient u voor het gestapelde element slechts een hangbeslag te bestellen als het gestapelde element breder is dan het op de vloer staande element of het aan de zijkant overstekend gestapeld wordt.

Aanduidingen bij de tekeningen in de typelijst / montageaanwijzingen voor hangelementen

Aanduidingen bij de tekeningen in de typelijst / montageaanwijzingen voor hangelementen

De meeste meubelen hebben 2 wandbevestigingspunten (= het aantal dragerplaten) als deze als hangelementen worden gepland. Dit wordt niet expliciet in de typelijst vermeld. Bij een afwijkend aantal wandbevestigingspunten (= dragerplaten) wordt dit bij de tekeningen in de typelijst met getallen in zwarte velden aangeduid. Zie a.u.b. hiertoe de informatie en aanwijzingen in het hoofdstuk „Wandkwaliteit“!

3
4

Informatie m.b.t. de uitlevering

Informatie m.b.t. de uitlevering:

De Spectrum low-, side- en highboards alsmede de solitaire meubelen bestaan uit verschillende **deel-bouwgroepen**, die **afzonderlijk worden geleverd en bij de klant moeten worden gemonteerd**.

Bij de deel-bouwgroepen gaat het om het dekblad en de romp resp. de rompen.

De fronten van de afzonderlijke deel-bouwgroepen zijn gedeeltelijk voorgemonteerd, maar kunnen ter plaatse worden gedemonteerd.

T

Voorbeeldcombinaties

Als alternatief voor het individueel samenstellen van een wandcombinatie uit losse onderdelen, bestaat de mogelijkheid uit voorbeeldcombinaties te kiezen. Deze vergemakkelijken het samenstellen van een combinatie. De voorbeeldcombinaties kunnen eventueel uitgebreid worden met accessoires. Deze worden tegen meerprijs berekend.

Meerprijzen voor ...

... rompen in prijsgroep II:
zie blz. 98-101

... fronten in Design Glad (A)
in prijsgroep II:
zie blz. 102-103

... fronten in Design Aan de
achterkant gelakt glas (B):
zie blz. 104

... fronten in Design
Lamel (C):
zie blz. 105

... fronten in Design Glas (D)
– vulling:
zie blz. 106

... fronten in Design Glas (D)
– met finer beklee aluminium frame:
zie blz. 106

... laden (in plaats van
kleppen):
zie blz. 106

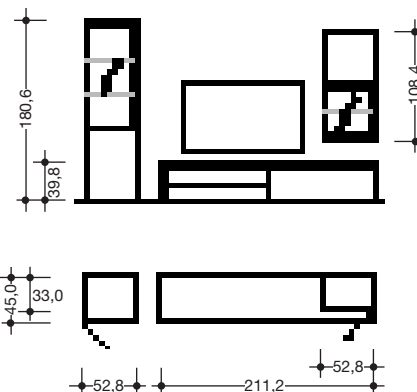
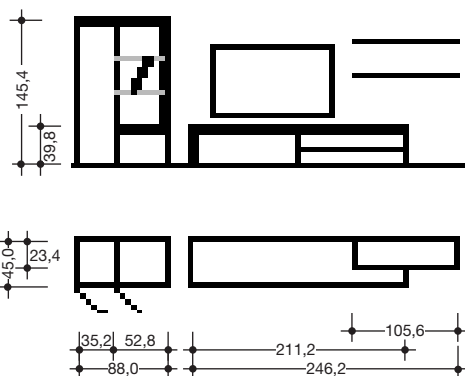

980001

980002

Prijsgr.
I

-

-

N.B.:
Dekbladen zijn vereist en moeten apart worden besteld (zie blz. 84-85)!

Spiegelbeeldige voorbeeldcombinaties zijn mogelijk. In dat geval a.u.b. een „S“ aan het typenummer aanvullen.

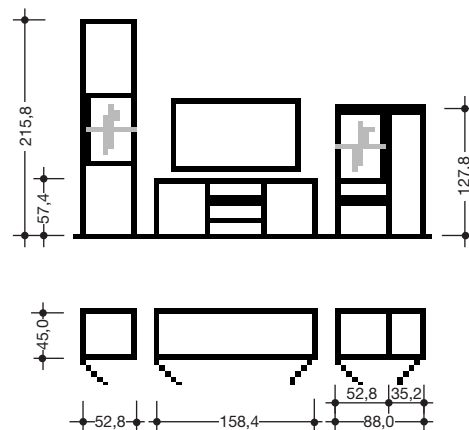
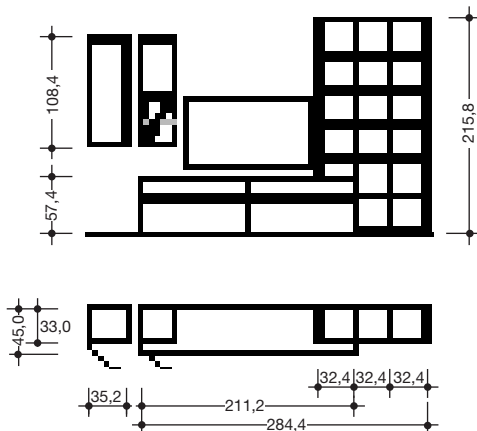

980003

980004

Prijsgr.
I

-

-

Als alternatief voor het individueel samenstellen van een wandcombinatie uit losse onderdelen, bestaat de mogelijkheid uit voorbeeldcombinaties te kiezen. Deze vergemakkelijken het samenstellen van een combinatie. De voorbeeldcombinaties kunnen eventueel uitgebreid worden met accessoires. Deze worden tegen meerprijs berekend.

Meerprijzen voor ...

... rompen in prijsgroep II:
zie blz. 98-101

... fronten in Design Glad (A)
in prijsgroep II:
zie blz. 102-103

... fronten in Design Aan de
achterkant gelakt glas (B):
zie blz. 104

... fronten in Design
Lamel (C):
zie blz. 105

... fronten in Design Glas (D)
– vulling:
zie blz. 106

... fronten in Design Glas (D)
– met finer beklee aluminium
frame:
zie blz. 106

... laden (in plaats van
kleppen):
zie blz. 106

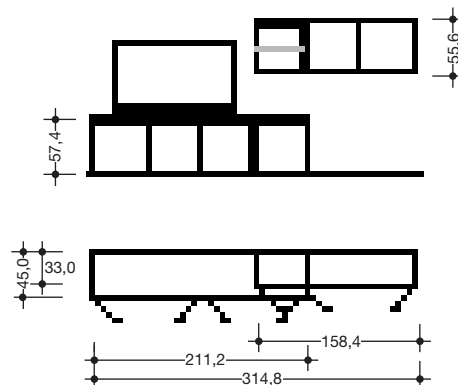
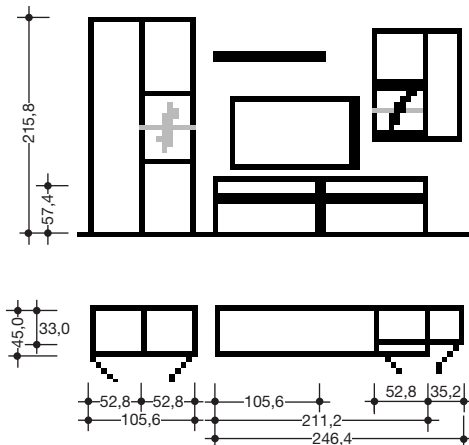

980005

980007

Prijsgr.
I

N.B.:
Dekbladen zijn vereist en
moeten apart worden besteld
(zie blz. 84-85)!

Spiegelbeeldige voorbeeld-
combinaties zijn mogelijk. In
dat geval a.u.b. een „S“ aan het
typenummer aanvullen.

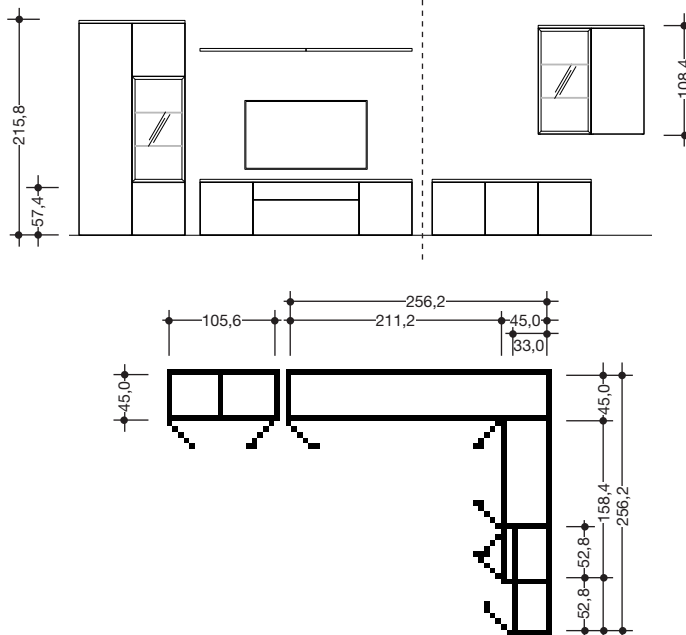

980006

Prijsgr.
I

Voorbeeldcombinaties

Als alternatief voor het individueel samenstellen van een wandcombinatie uit losse onderdelen, bestaat de mogelijkheid uit voorbeeldcombinaties te kiezen. Deze vergemakkelijken het samenstellen van een combinatie. De voorbeeldcombinaties kunnen eventueel uitgebreid worden met accessoires. Deze worden tegen meerprijs berekend.

Meerprijzen voor ...

- ... rompen in prijsgroep II: zie blz. 98-101
- ... fronten in Design Glad (A) in prijsgroep II: zie blz. 102-103
- ... fronten in Design Aan de achterkant gelakt glas (B): zie blz. 104
- ... fronten in Design Lamel (C): zie blz. 105
- ... fronten in Design Glas (D) – vulling: zie blz. 106
- ... fronten in Design Glas (D) – met finer bekleed aluminium frame: zie blz. 106
- ... laden (in plaats van kleppen): zie blz. 106

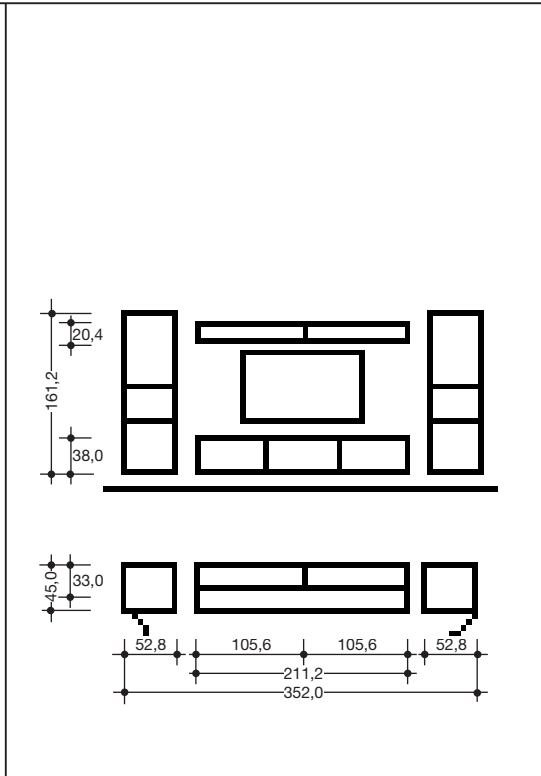
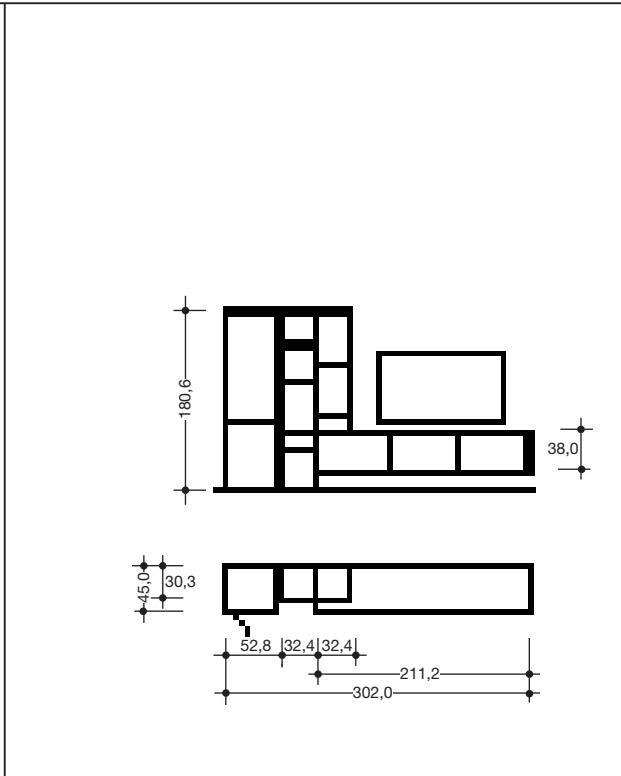

980008

Prijsgr. I -

980009

Prijsgr. I -

N.B.: Dekbladen zijn vereist en moeten apart worden besteld (zie blz. 84-85)!

Spiegelbeeldige voorbeeldcombinaties zijn mogelijk. In dat geval a.u.b. een „S“ aan het typenummer aanvullen.

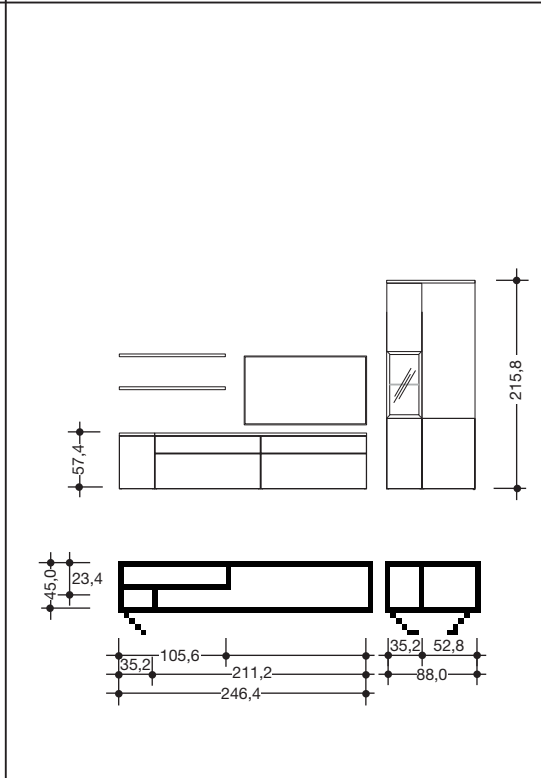
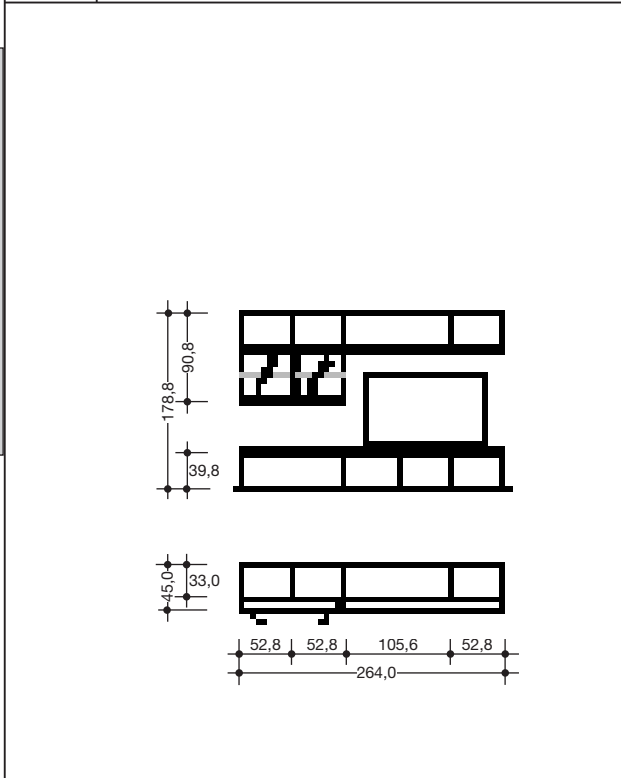

980010

Prijsgr. I -

980011

Prijsgr. I -

Als alternatief voor het individueel samenstellen van een wandcombinatie uit losse onderdelen, bestaat de mogelijkheid uit voorbeeldcombinaties te kiezen. Deze vergemakkelijken het samenstellen van een combinatie. De voorbeeldcombinaties kunnen eventueel uitgebreid worden met accessoires. Deze worden tegen meerprijs berekend.

Meerprijzen voor ...

... rompen in prijsgroep II:
zie blz. 98-101

... fronten in Design Glad (A)
in prijsgroep II:
zie blz. 102-103

... fronten in Design Aan de
achterkant gelakt glas (B):
zie blz. 104

... fronten in Design
Lamel (C):
zie blz. 105

... fronten in Design Glas (D)
– vulling:
zie blz. 106

... fronten in Design Glas (D)
– met finer beklee aluminium
frame:
zie blz. 106

... laden (in plaats van
kleppen):
zie blz. 106

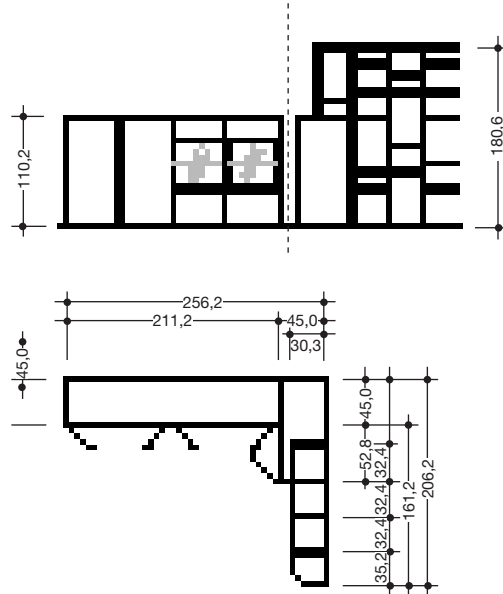

980012

Prijsgr.
I

N.B.:
Dekbladen zijn vereist en
moeten apart worden besteld
(zie blz. 84-85)!

Spiegelbeeldige voorbeeld-
combinaties zijn mogelijk. In
dat geval a.u.b. een „S“ aan het
typenummer aanvullen.

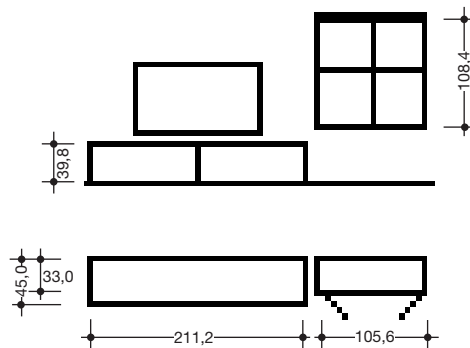

980013

Prijsgr.
I

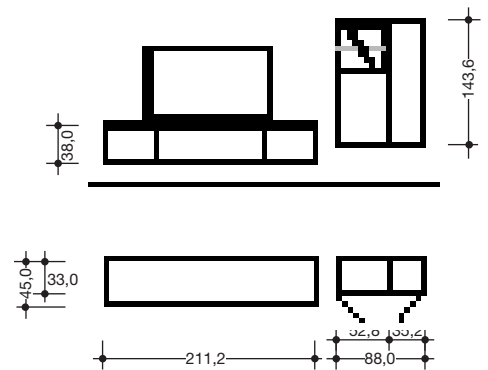

980014

Voorbeeldcombinaties

Als alternatief voor het individueel samenstellen van een wandcombinatie uit losse onderdelen, bestaat de mogelijkheid uit voorbeeldcombinaties te kiezen. Deze vergemakkelijken het samenstellen van een combinatie. De voorbeeldcombinaties kunnen eventueel uitgebreid worden met accessoires. Deze worden tegen meerprijs berekend.

Meerprijzen voor ...

... rompen in prijsgroep II:
zie blz. 98-101

... fronten in Design Glad (A)
in prijsgroep II:
zie blz. 102-103

... fronten in Design Aan de
achterkant gelakt glas (B):
zie blz. 104

... fronten in Design
Lamel (C):
zie blz. 105

... fronten in Design Glas (D)
– vulling:
zie blz. 106

... fronten in Design Glas (D)
– met finer bekleeft alumi-
nium frame:
zie blz. 106

... laden (in plaats van
kleppen):
zie blz. 106

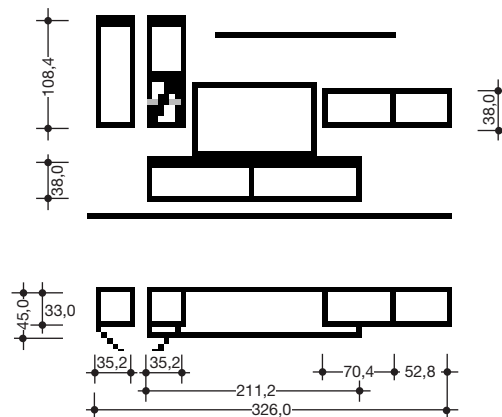
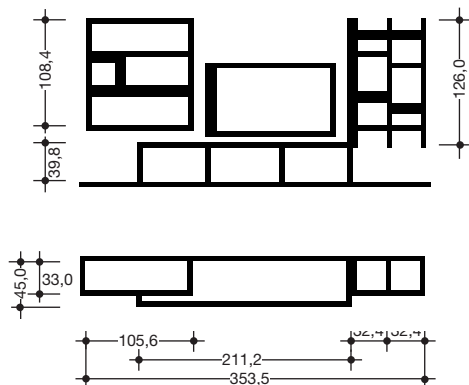

980015

980016

Prijsgr.
I

-

-

N.B.:
Dekbladen zijn vereist en
moeten apart worden besteld
(zie blz. 84-85)!

Spiegelbeeldige voorbeeld-
combinaties zijn mogelijk. In
dat geval a.u.b. een „S“ aan het
typenummer aanvullen.

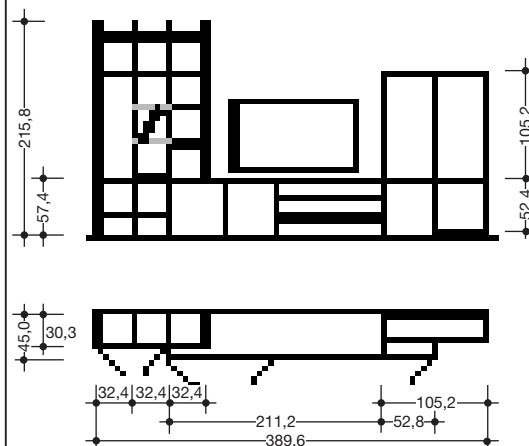
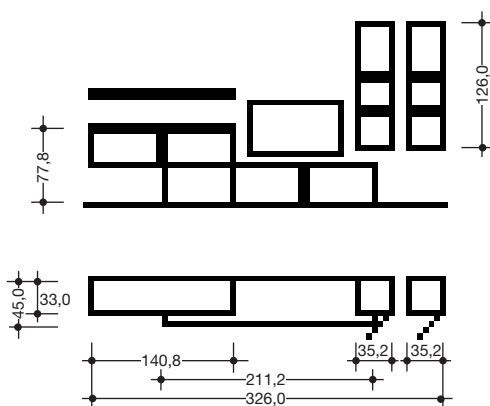

980017

980018

Prijsgr.
I

-

-

Als alternatief voor het individueel samenstellen van een wandcombinatie uit losse onderdelen, bestaat de mogelijkheid uit voorbeeldcombinaties te kiezen. Deze vergemakkelijken het samenstellen van een combinatie. De voorbeeldcombinaties kunnen eventueel uitgebreid worden met accessoires. Deze worden tegen meerprijs berekend.

Meerprijzen voor ...

... rompen in prijsgroep II:
zie blz. 98-101

... fronten in Design Glad (A)
in prijsgroep II:
zie blz. 102-103

... fronten in Design Aan de
achterkant gelakt glas (B):
zie blz. 104

... fronten in Design
Lamel (C):
zie blz. 105

... fronten in Design Glas (D)
– vulling:
zie blz. 106

... fronten in Design Glas (D)
– met finer beklee aluminium
frame:
zie blz. 106

... laden (in plaats van
kleppen):
zie blz. 106

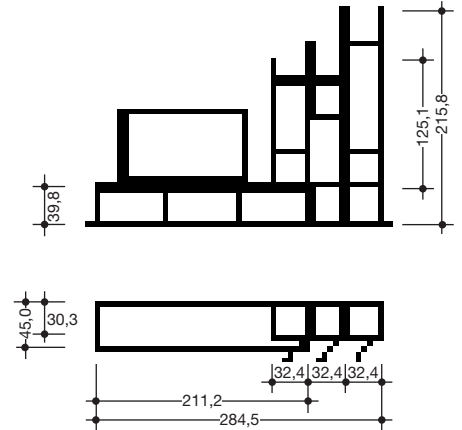
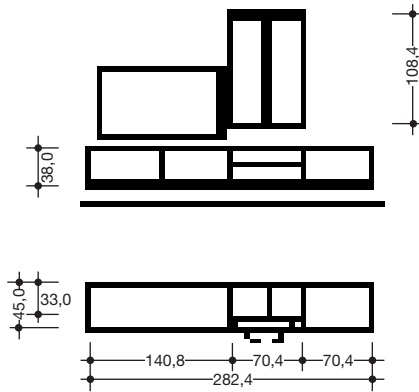

980019

980020

Prijsgr.
I

-

-

N.B.:
Dekbladen zijn vereist en
moeten apart worden besteld
(zie blz. 84-85)!

Spiegelbeeldige voorbeeld-
combinaties zijn mogelijk. In
dat geval a.u.b. een „S“ aan het
typenummer aanvullen.

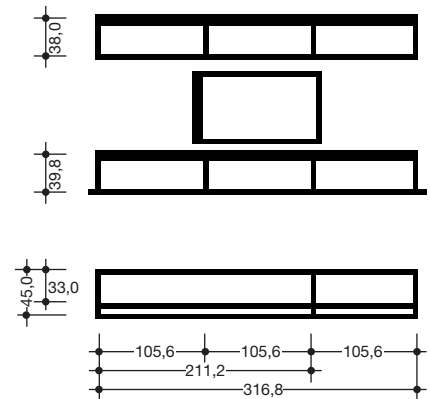
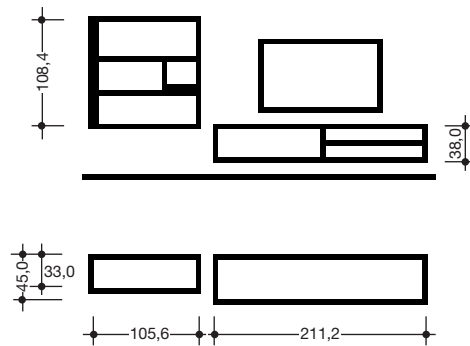

980021

980022

Prijsgr.
I

-

-

Voorbeeldcombinaties

Als alternatief voor het individueel samenstellen van een wandcombinatie uit losse onderdelen, bestaat de mogelijkheid uit voorbeeldcombinaties te kiezen. Deze vergemakkelijken het samenstellen van een combinatie. De voorbeeldcombinaties kunnen eventueel uitgebreid worden met accessoires. Deze worden tegen meerprijs berekend.

Meerprijzen voor ...

... rompen in prijsgroep II:
zie blz. 98-101

... fronten in Design Glad (A)
in prijsgroep II:
zie blz. 102-103

... fronten in Design Aan de
achterkant gelakt glas (B):
zie blz. 104

... fronten in Design
Lamel (C):
zie blz. 105

... fronten in Design Glas (D)
– vulling:
zie blz. 106

... fronten in Design Glas (D)
– met finer beklee aluminium frame:
zie blz. 106

... laden (in plaats van
kleppen):
zie blz. 106

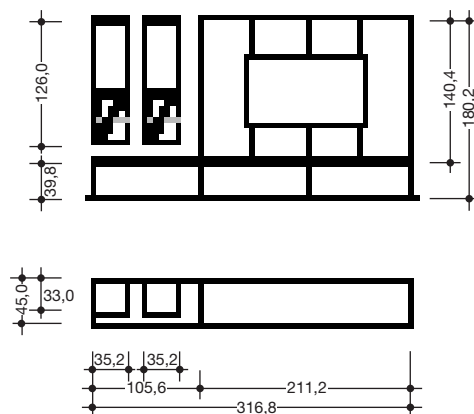
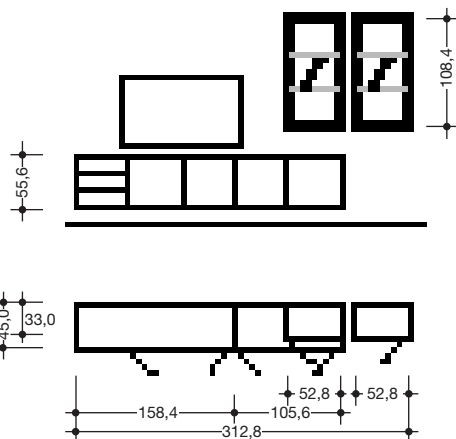

980023

980024

Prijsgr.
I

-

-

N.B.:
Dekbladen zijn vereist en moeten apart worden besteld (zie blz. 84-85)!

Spiegelbeeldige voorbeeldcombinaties zijn mogelijk. In dat geval a.u.b. een „S“ aan het typenummer aanvullen.

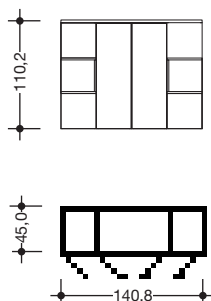



980025

Prijsgr.
I

-

2 Raster elementen / lowboards

Accessoires en verlichting:
zie blz. 25 en 97

		1 klep in Design Glad (A)			
		Breedte	Typenr.	Prijsgroep I	
<p>2 Raster elementen / lowboards 35,2 cm hoog (37,0 cm hoog incl. 1,8 cm hoge stelvoetjes), 33,0 of 45,0 cm diep</p> <p>Meerprijzen voor ...</p> <p>... rompen in prijsgroep II: zie blz. 98-101</p> <p>... fronten in Design Glad (A) in prijsgroep II: zie blz. 102-103</p> <p>... fronten in Design Aan de achterkant gelakt glas (B): zie blz. 104</p> <p>... fronten in Design Lamel (C): zie blz. 105</p> <p>... fronten in Design Glas (D) – vulling: zie blz. 106</p> <p>... fronten in Design Glas (D) – met finer beklee aluminium frame: zie blz. 106</p> <p>... laden (in plaats van kleppen): zie blz. 106</p> <p>N.B.: Dekbladen zijn vereist en moeten apart worden besteld (zie blz. 84-85)!</p> <p>A.u.b. bij 2 Raster kleppen duidelijk de klepbeslag (boven of onder) in de order vermelden!</p>					
	33,0 cm diep	35,2 cm 52,8 cm – zoals afbeelding 70,4 cm 105,6 cm	5202103 5203103 5204103 5206103	- - - -	
	45,0 cm diep	35,2 cm 52,8 cm – zoals afbeelding 70,4 cm 105,6 cm	5202203 5203203 5204203 5206203	- - - -	
			2 kleppen in Design Glad (A)		
					
			Breedte (afzonderlijke elementbreedtes)	Typenr.	Prijsgroep I
	33,0 cm diep		140,8 cm (70,4 + 70,4 cm) – zoals afbeelding 211,2 cm (105,6 + 105,6 cm)	5208102 5212102	- -
	45,0 cm diep		140,8 cm (70,4 + 70,4 cm) – zoals afbeelding 211,2 cm (105,6 + 105,6 cm)	5208202 5212202	- -
			3 kleppen in Design Glad (A)		
					
			Breedte (afzonderlijke elementbreedtes)	Typenr.	Prijsgroep I
	33,0 cm diep		158,4 cm (52,8 + 52,8 + 52,8 cm) – zoals afbeelding 176,0 cm (52,8 + 70,4 + 52,8 cm) 193,6 cm (70,4 + 52,8 + 70,4 cm) 211,2 cm (70,4 + 70,4 + 70,4 cm) 211,2 cm (52,8 + 105,6 + 52,8 cm)	3 4 4 4 4 5209103 5210103 5211103 5212103 5212109	- - - - -
45,0 cm diep		158,4 cm (52,8 + 52,8 + 52,8 cm) – zoals afbeelding 176,0 cm (52,8 + 70,4 + 52,8 cm) 193,6 cm (70,4 + 52,8 + 70,4 cm) 211,2 cm (70,4 + 70,4 + 70,4 cm) 211,2 cm (52,8 + 105,6 + 52,8 cm)	3 4 4 4 4 5209203 5210203 5211203 5212203 5212209	- - - - -	
<p>Bij toepassing als hangelementen of gestapelde elementen: Max. belasting 15 kg per meter: 35,2 cm breedte: 5,0 kg 52,8 cm breedte: 7,5 kg 70,4 cm breedte: 10,0 kg 105,6 cm breedte: 15,0 kg 123,2 cm breedte: 15,0 kg 140,8 cm breedte: 20,0 kg 158,4 cm breedte: 20,0 kg 176,0 cm breedte: 25,0 kg 193,6 cm breedte: 25,0 kg 211,2 cm breedte: 30,0 kg</p>					

2 Raster elementen / lowboards

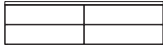
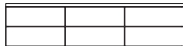
2 Raster elementen / lowboards 35,2 cm hoog (37,0 cm hoog incl. 1,8 cm hoge stelvoetjes), 33,0 of 45,0 cm diep		2 laden in Design Glad (A)		
				
		Breedte	Typenr.	Prijsgroep I
33,0 cm diep	35,2 cm		5202104	-
	52,8 cm – zoals afbeelding		5203104	-
	70,4 cm		5204104	-
	105,6 cm		5206104	-
45,0 cm diep	35,2 cm		5202204	-
	52,8 cm – zoals afbeelding		5203204	-
	70,4 cm		5204204	-
	105,6 cm		5206204	-
		4 laden in Design Glad (A)		
		 3		
		Breedte (afzonderlijke elementbreedtes)	Typenr.	Prijsgroep I
33,0 cm diep	140,8 cm (70,4 + 70,4 cm) – zoals afbeelding		5208106	-
	211,2 cm (105,6 + 105,6 cm)		5212106	-
45,0 cm diep	140,8 cm (70,4 + 70,4 cm) – zoals afbeelding		5208206	-
	211,2 cm (105,6 + 105,6 cm)		5212206	-
		6 laden in Design Glad (A)		
				
		Breedte (afzonderlijke elementbreedtes)	Typenr.	Prijsgroep I
33,0 cm diep	123,2 cm (35,2 + 52,8 + 35,2 cm)	3	5207107	-
	140,8 cm (35,2 + 70,4 + 35,2 cm)	3	5208107	-
	158,4 cm (52,8 + 52,8 + 52,8 cm) – zoals afbeelding	3	5209107	-
	176,0 cm (52,8 + 70,4 + 52,8 cm)	4	5210107	-
	193,6 cm (70,4 + 52,8 + 70,4 cm)	4	5211107	-
	211,2 cm (70,4 + 70,4 + 70,4 cm)	4	5212107	-
	211,2 cm (52,8 + 105,6 + 52,8 cm)	4	5212108	-
45,0 cm diep	123,2 cm (35,2 + 52,8 + 35,2 cm)	3	5207207	-
	140,8 cm (35,2 + 70,4 + 35,2 cm)	3	5208207	-
	158,4 cm (52,8 + 52,8 + 52,8 cm) – zoals afbeelding	3	5209207	-
	176,0 cm (52,8 + 70,4 + 52,8 cm)	4	5210207	-
	193,6 cm (70,4 + 52,8 + 70,4 cm)	4	5211207	-
	211,2 cm (70,4 + 70,4 + 70,4 cm)	4	5212207	-
	211,2 cm (52,8 + 105,6 + 52,8 cm)	4	5212208	-
<p>N.B.: Dekbladen zijn vereist en moeten apart worden besteld (zie blz. 84-85)!</p>				
<p>Bij toepassing als hangelementen of gestapelde elementen: Max. belasting 15 kg per meter: 35,2 cm breedte: 5,0 kg 52,8 cm breedte: 7,5 kg 70,4 cm breedte: 10,0 kg 105,6 cm breedte: 15,0 kg 123,2 cm breedte: 15,0 kg 140,8 cm breedte: 20,0 kg 158,4 cm breedte: 20,0 kg 176,0 cm breedte: 25,0 kg 193,6 cm breedte: 25,0 kg 211,2 cm breedte: 30,0 kg</p>				

2 Raster elementen / lowboards

Accessoires en verlichting:
zie blz. 25 en 97

1 klep en 2 laden in Design Glad (A)



	Breedte (afzonderlijke elementbreedtes)	Typenr.	Prijsgroep I
33,0 cm diep	140,8 cm (70,4 + 70,4 cm) – zoals afbeelding	5208104	-
	211,2 cm (105,6 + 105,6 cm)	5212104	-
45,0 cm diep	140,8 cm (70,4 + 70,4 cm) – zoals afbeelding	5208204	-
	211,2 cm (105,6 + 105,6 cm)	5212204	-

2 Raster elementen / lowboards
35,2 cm hoog
(37,0 cm hoog incl. 1,8 cm hoge stelvoetjes),
33,0 of 45,0 cm diep

Meerprijzen voor ...

... rompen in prijsgroep II:
zie blz. 98-101

... fronten in Design Glad (A) in prijsgroep II:
zie blz. 102-103

... fronten in Design Aan de achterkant gelakt glas (B):
zie blz. 104

... fronten in Design Lamel (C):
zie blz. 105

... fronten in Design Glas (D) – vulling:
zie blz. 106

... fronten in Design Glas (D) – met finer bekled aluminium frame:
zie blz. 106

... laden (in plaats van kleppen):
zie blz. 106

N.B.:
Dekbladen zijn vereist en moeten apart worden besteld (zie blz. 84-85)!

Spiegelbeeldige types zijn mogelijk. In dat geval a.u.b. een „S“ aan het typenummer aanvullen.

A.u.b. bij 2 Raster kleppen duidelijk de **klepbeslag** (boven of onder) in de order vermelden!

Bij toepassing als hangelementen of gestapelde elementen:
Max. belasting 15 kg per meter:
35,2 cm breedte: 5,0 kg
52,8 cm breedte: 7,5 kg
70,4 cm breedte: 10,0 kg
105,6 cm breedte: 15,0 kg
123,2 cm breedte: 15,0 kg
140,8 cm breedte: 20,0 kg
158,4 cm breedte: 20,0 kg
176,0 cm breedte: 25,0 kg
193,6 cm breedte: 25,0 kg
211,2 cm breedte: 30,0 kg

2 Raster elementen / lowboards

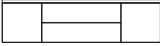
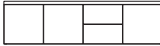
2 Raster elementen / lowboards 35,2 cm hoog (37,0 cm hoog incl. 1,8 cm hoge stelvoetjes), 33,0 of 45,0 cm diep		2 kleppen en 2 laden in Design Glad (A)			
		Breedte (afzonderlijke elementbreedtes)	Typenr.	Prijsgroep I	
Meerprijzen voor rompen in prijsgroep II: zie blz. 98-101 ... fronten in Design Glad (A) in prijsgroep II: zie blz. 102-103 ... fronten in Design Aan de achterkant gelakt glas (B): zie blz. 104 ... fronten in Design Lamel (C): zie blz. 105 ... fronten in Design Glas (D) – vulling: zie blz. 106 ... fronten in Design Glas (D) – met finer bekleed alumi- nium frame: zie blz. 106 ... laden (in plaats van kleppen): zie blz. 106	33,0 cm diep	158,4 cm (52,8 + 52,8 + 52,8 cm) – zoals afbeelding 176,0 cm (52,8 + 70,4 + 52,8 cm) 193,6 cm (70,4 + 52,8 + 70,4 cm) 211,2 cm (52,8 + 105,6 + 52,8 cm)	3 4 4 4	5209105 5210105 5211105 5212105	- - - -
	45,0 cm diep	158,4 cm (52,8 + 52,8 + 52,8 cm) – zoals afbeelding 176,0 cm (52,8 + 70,4 + 52,8 cm) 193,6 cm (70,4 + 52,8 + 70,4 cm) 211,2 cm (52,8 + 105,6 + 52,8 cm)	3 4 4 4	5209205 5210205 5211205 5212205	- - - -
	2 deuren en 2 laden in Design Glad (A)				
					3
			Breedte (afzonderlijke elementbreedtes)	Typenr.	Prijsgroep I
	33,0 cm diep	123,2 cm (35,2 + 52,8 + 35,2 cm)	5207109	-	
		140,8 cm (35,2 + 70,4 + 35,2 cm) – zoals afbeelding	5208109	-	
	45,0 cm diep	123,2 cm (35,2 + 52,8 + 35,2 cm)	5207209	-	
		140,8 cm (35,2 + 70,4 + 35,2 cm) – zoals afbeelding	5208209	-	
	3 deuren en 2 laden in Design Glad (A)				
				3	
		Breedte (afzonderlijke elementbreedtes)	Typenr.	Prijsgroep I	
33,0 cm diep	140,8 cm (70,4 + 35,2 + 35,2 cm) – zoals afbeelding	5208108	-		
	176,0 cm (70,4 + 70,4 + 35,2 cm)	5210108	-		
45,0 cm diep	140,8 cm (70,4 + 35,2 + 35,2 cm) – zoals afbeelding	5208208	-		
	176,0 cm (70,4 + 70,4 + 35,2 cm)	5210208	-		
<p>N.B.: Dekbladen zijn vereist en moeten apart worden besteld (zie blz. 84-85)!</p> <p>Spiegelbeeldige types zijn mogelijk. In dat geval a.u.b. een „S“ aan het typenummer aanvullen.</p> <p>A.u.b. bij 2 Raster kleppen duidelijk de klepbeslag (boven of onder) in de order vermelden!</p>					
<p>Bij toepassing als hangelementen of gestapelde elementen: Max. belasting 15 kg per meter: 35,2 cm breedte: 5,0 kg 52,8 cm breedte: 7,5 kg 70,4 cm breedte: 10,0 kg 105,6 cm breedte: 15,0 kg 123,2 cm breedte: 15,0 kg 140,8 cm breedte: 20,0 kg 158,4 cm breedte: 20,0 kg 176,0 cm breedte: 25,0 kg 193,6 cm breedte: 25,0 kg 211,2 cm breedte: 30,0 kg</p>					

3 Raster elementen / lowboards

Accessoires en verlichting:
zie blz. 25 en 97

3 Raster elementen / lowboards 52,8 cm hoog (54,6 cm hoog incl. 1,8 cm hoge stelvoetjes), 33,0 of 45,0 cm diep		1 deur in Design Glad (A)			
		Breedte	Typenr.		Prijsgroep I
			Deurscharnier links	Deurscharnier rechts	
Meerprijzen voor rompen in prijsgroep II: zie blz. 98-101	33,0 cm diep	35,2 cm	5302101	5302102	-
		52,8 cm – zoals afbeelding	5303101	5303102	-
		70,4 cm – 2 deuren	5304101		-
		105,6 cm – 2 deuren	5306101		-
... fronten in Design Glad (A) in prijsgroep II: zie blz. 102-103	45,0 cm diep	35,2 cm	5302201	5302202	-
		52,8 cm – zoals afbeelding	5303201	5303202	-
		70,4 cm – 2 deuren	5304201		-
		105,6 cm – 2 deuren	5306201		-
... fronten in Design Aan de achterkant gelakt glas (B): zie blz. 104	1 glasdeur in Design Glas (D)				
			Deurscharnier links	Deurscharnier rechts	
... fronten in Design Lamel (C): zie blz. 105	33,0 cm diep	35,2 cm	5302161	5302162	-
		52,8 cm – zoals afbeelding	5303161	5303162	-
		70,4 cm – 2 deuren	5304161		-
		105,6 cm – 2 deuren	5306161		-
... fronten in Design Glas (D) – vulling: zie blz. 106	45,0 cm diep	35,2 cm	5302261	5302262	-
		52,8 cm – zoals afbeelding	5303261	5303262	-
		70,4 cm – 2 deuren	5304261		-
		105,6 cm – 2 deuren	5306261		-
... laden (in plaats van kleppen): zie blz. 106	33,0 cm diep	35,2 cm	5302161	5302162	-
		52,8 cm – zoals afbeelding	5303161	5303162	-
		70,4 cm – 2 deuren	5304161		-
		105,6 cm – 2 deuren	5306161		-
... fronten in Design Glas (D) – met finer beklee aluminium frame: zie blz. 106	45,0 cm diep	35,2 cm	5302261	5302262	-
		52,8 cm – zoals afbeelding	5303261	5303262	-
		70,4 cm – 2 deuren	5304261		-
		105,6 cm – 2 deuren	5306261		-
N.B.: Dekbladen zijn vereist en moeten apart worden besteld (zie blz. 84-85)!					
Bij toepassing als hangelementen of gestapelde elementen: Max. belasting 15 kg per meter: 35,2 cm breedte: 5,0 kg 52,8 cm breedte: 7,5 kg 70,4 cm breedte: 10,0 kg 105,6 cm breedte: 15,0 kg 123,2 cm breedte: 15,0 kg 140,8 cm breedte: 20,0 kg 158,4 cm breedte: 20,0 kg 176,0 cm breedte: 25,0 kg 193,6 cm breedte: 25,0 kg 211,2 cm breedte: 30,0 kg					

Informatie m.b.t. de
uitlevering:
Let a.u.b. op de informatie op
de blz. met de programma-
inleiding.

T



Montageaanwijzingen voor
hangelementen:
A.u.b. zie hiertoe de informatie
en aanwijzingen in het hoofdstuk
„Wandkwaliteit“!

3

4



SPECTRUM

3 Raster elementen / lowboards

<p>3 Raster elementen / lowboards 52,8 cm hoog (54,6 cm hoog incl. 1,8 cm hoge stelvoetjes), 33,0 of 45,0 cm diep</p> <p>Meerprijzen voor ...</p> <p>... rompen in prijsgroep II: zie blz. 98-101</p> <p>... fronten in Design Glad (A) in prijsgroep II: zie blz. 102-103</p> <p>... fronten in Design Aan de achterkant gelakt glas (B): zie blz. 104</p> <p>... fronten in Design Lamel (C): zie blz. 105</p> <p>... fronten in Design Glas (D) – vulling: zie blz. 106</p> <p>... fronten in Design Glas (D) – met finer bekleed aluminium frame: zie blz. 106</p> <p>... laden (in plaats van kleppen): zie blz. 106</p> <p>N.B.: Dekbladen zijn vereist en moeten apart worden besteld (zie blz. 84-85)!</p> <p>Bij toepassing als hangelementen of gestapelde elementen: Max. belasting 15 kg per meter: 35,2 cm breedte: 5,0 kg 52,8 cm breedte: 7,5 kg 70,4 cm breedte: 10,0 kg 105,6 cm breedte: 15,0 kg 123,2 cm breedte: 15,0 kg 140,8 cm breedte: 20,0 kg 158,4 cm breedte: 20,0 kg 176,0 cm breedte: 25,0 kg 193,6 cm breedte: 25,0 kg 211,2 cm breedte: 30,0 kg</p>	<p>3 deuren in Design Glad (A)</p>  <p style="text-align: right;">3</p>			
		Breedte (afzonderlijke elementbreedtes)	Typenr.	Prijsgroep I
	33,0 cm diep	158,4 cm (105,6 + 52,8 cm) – zoals afbeelding	5309101	-
	45,0 cm diep	158,4 cm (105,6 + 52,8 cm) – zoals afbeelding	5309201	-
	<p>4 deuren in Design Glad (A)</p>  <p style="text-align: right;">3</p>			
		Breedte (afzonderlijke elementbreedtes)	Typenr.	Prijsgroep I
	33,0 cm diep	140,8 cm (70,4 + 70,4 cm) – zoals afbeelding 211,2 cm (105,6 + 105,6 cm)	5308101 5312101	- -
	45,0 cm diep	140,8 cm (70,4 + 70,4 cm) – zoals afbeelding 211,2 cm (105,6 + 105,6 cm)	5308201 5312201	- -

3 Raster elementen / lowboards

Accessoires en verlichting:
zie blz. 25 en 97

<p>3 Raster elementen / lowboards 52,8 cm hoog (54,6 cm hoog incl. 1,8 cm hoge stelvoetjes), 33,0 of 45,0 cm diep</p> <p>Meerprijzen voor ...</p> <p>... rompen in prijsgroep II: zie blz. 98-101</p> <p>... fronten in Design Glad (A) in prijsgroep II: zie blz. 102-103</p> <p>... fronten in Design Aan de achterkant gelakt glas (B): zie blz. 104</p> <p>... fronten in Design Lamel (C): zie blz. 105</p> <p>... fronten in Design Glas (D) – vulling: zie blz. 106</p> <p>... fronten in Design Glas (D) – met finer bekleed aluminium frame: zie blz. 106</p> <p>... laden (in plaats van kleppen): zie blz. 106</p> <p>N.B.: Dekbladen zijn vereist en moeten apart worden besteld (zie blz. 84-85)!</p>	1 klep in Design Glad (A)			
				
		Breedte	Typenr.	Prijsgroep I
	33,0 cm diep	52,8 cm – zoals afbeelding 70,4 cm 105,6 cm	5303103 5304103 5306103	- - -
	45,0 cm diep	52,8 cm – zoals afbeelding 70,4 cm 105,6 cm	5303203 5304203 5306203	- - -
	2 kleppen in Design Glad (A)			
				
		Breedte (afzonderlijke elementbreedtes)	Typenr.	Prijsgroep I
	33,0 cm diep	140,8 cm (70,4 + 70,4 cm) – zoals afbeelding 211,2 cm (105,6 + 105,6 cm)	5308102 5312102	- -
	45,0 cm diep	140,8 cm (70,4 + 70,4 cm) – zoals afbeelding 211,2 cm (105,6 + 105,6 cm)	5308202 5312202	- -
3 kleppen in Design Glad (A)				
				
	Breedte (afzonderlijke elementbreedtes)	Typenr.	Prijsgroep I	
33,0 cm diep	158,4 cm (52,8 + 52,8 + 52,8 cm) – zoals afbeelding 3 211,2 cm (70,4 + 70,4 + 70,4 cm) 4	5309103 5312103	- -	
45,0 cm diep	158,4 cm (52,8 + 52,8 + 52,8 cm) – zoals afbeelding 3 211,2 cm (70,4 + 70,4 + 70,4 cm) 4	5309203 5312203	- -	

Bij toepassing als hangelementen of gestapelde elementen:
Max. belasting 15 kg per meter:
35,2 cm breedte: 5,0 kg
52,8 cm breedte: 7,5 kg
70,4 cm breedte: 10,0 kg
105,6 cm breedte: 15,0 kg
123,2 cm breedte: 15,0 kg
140,8 cm breedte: 20,0 kg
158,4 cm breedte: 20,0 kg
176,0 cm breedte: 25,0 kg
193,6 cm breedte: 25,0 kg
211,2 cm breedte: 30,0 kg

3 Raster elementen / lowboards

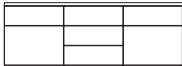
<p>3 Raster elementen / lowboards 52,8 cm hoog (54,6 cm hoog incl. 1,8 cm hoge stelvoetjes), 33,0 of 45,0 cm diep</p> <p>Meerprijzen voor ...</p> <p>... rompen in prijsgroep II: zie blz. 98-101</p> <p>... fronten in Design Glad (A) in prijsgroep II: zie blz. 102-103</p> <p>... fronten in Design Aan de achterkant gelakt glas (B): zie blz. 104</p> <p>... fronten in Design Lamel (C): zie blz. 105</p> <p>... fronten in Design Glas (D) – vulling: zie blz. 106</p> <p>... fronten in Design Glas (D) – met finer bekleed aluminium frame: zie blz. 106</p> <p>... laden (in plaats van kleppen): zie blz. 106</p>	3 laden in Design Glad (A)			
				
		Breedte	Typenr.	Prijsgroep I
	33,0 cm diep	35,2 cm 52,8 cm – zoals afbeelding 70,4 cm 105,6 cm	5302105 5303105 5304105 5306105	- - - -
	45,0 cm diep	35,2 cm 52,8 cm – zoals afbeelding 70,4 cm 105,6 cm	5302205 5303205 5304205 5306205	- - - -
5 laden en 2 kleppen in Design Glad (A)				
				
	Breedte (afzonderlijke elementbreedtes)	Typenr.	Prijsgroep I	
33,0 cm diep	158,4 cm (52,8 + 52,8 + 52,8 cm) – zoals afbeelding 176,0 cm (52,8 + 70,4 + 52,8 cm) 211,2 cm (70,4 + 70,4 + 70,4 cm)	3 4 4 5309106 5310106 5312106	- - -	
45,0 cm diep	158,4 cm (52,8 + 52,8 + 52,8 cm) – zoals afbeelding 176,0 cm (52,8 + 70,4 + 52,8 cm) 211,2 cm (70,4 + 70,4 + 70,4 cm)	3 4 4 5309206 5310206 5312206	- - -	
<p>Bij toepassing als hangelementen of gestapelde elementen: Max. belasting 15 kg per meter: 35,2 cm breedte: 5,0 kg 52,8 cm breedte: 7,5 kg 70,4 cm breedte: 10,0 kg 105,6 cm breedte: 15,0 kg 123,2 cm breedte: 15,0 kg 140,8 cm breedte: 20,0 kg 158,4 cm breedte: 20,0 kg 176,0 cm breedte: 25,0 kg 193,6 cm breedte: 25,0 kg 211,2 cm breedte: 30,0 kg</p>				

3 Raster elementen / lowboards

Accessoires en verlichting:
zie blz. 25 en 97

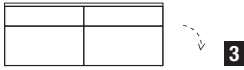
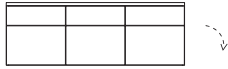
		1 lade en 1 klep in Design Glad (A)			
		Breedte	Typenr.	Prijsgroep I	
<p>3 Raster elementen / lowboards 52,8 cm hoog (54,6 cm hoog incl. 1,8 cm hoge stelvoetjes), 33,0 of 45,0 cm diep</p> <p>Meerprijzen voor ...</p> <p>... rompen in prijsgroep II: zie blz. 98-101</p> <p>... fronten in Design Glad (A) in prijsgroep II: zie blz. 102-103</p> <p>... fronten in Design Aan de achterkant gelakt glas (B): zie blz. 104</p> <p>... fronten in Design Lamel (C): zie blz. 105</p> <p>... fronten in Design Glas (D) – vulling: zie blz. 106</p> <p>... fronten in Design Glas (D) – met finer bekleed aluminium frame: zie blz. 106</p> <p>... laden (in plaats van kleppen): zie blz. 106</p> <p>N.B.: Dekbladen zijn vereist en moeten apart worden besteld (zie blz. 84-85)!</p>					
	33,0 cm diep	35,2 cm	5302104	-	
		52,8 cm – zoals afbeelding	5303104	-	
		70,4 cm	5304104	-	
		105,6 cm	5306104	-	
	45,0 cm diep	35,2 cm	5302204	-	
		52,8 cm – zoals afbeelding	5303204	-	
		70,4 cm	5304204	-	
		105,6 cm	5306204	-	
			2 laden en 2 kleppen in Design Glad (A)		
					
			Breedte (afzonderlijke elementbreedtes)	Typenr.	Prijsgroep I
33,0 cm diep	140,8 cm (70,4 + 70,4 cm) – zoals afbeelding	5308104	-		
	211,2 cm (105,6 + 105,6 cm)	5312104	-		
45,0 cm diep	140,8 cm (70,4 + 70,4 cm) – zoals afbeelding	5308204	-		
	211,2 cm (105,6 + 105,6 cm)	5312204	-		
		3 laden en 3 kleppen in Design Glad (A)			
					
		Breedte (afzonderlijke elementbreedtes)	Typenr.	Prijsgroep I	
33,0 cm diep	158,4 cm (52,8 + 52,8 + 52,8 cm) – zoals afbeelding	3 5309105	-		
	211,2 cm (70,4 + 70,4 + 70,4 cm)	4 5312105	-		
	211,2 cm (52,8 + 105,6 + 52,8 cm)	4 5312111	-		
45,0 cm diep	158,4 cm (52,8 + 52,8 + 52,8 cm) – zoals afbeelding	3 5309205	-		
	211,2 cm (70,4 + 70,4 + 70,4 cm)	4 5312205	-		
	211,2 cm (52,8 + 105,6 + 52,8 cm)	4 5312211	-		

Bij toepassing als hangelementen of gestapelde elementen:
Max. belasting 15 kg per meter:
35,2 cm breedte: 5,0 kg
52,8 cm breedte: 7,5 kg
70,4 cm breedte: 10,0 kg
105,6 cm breedte: 15,0 kg
123,2 cm breedte: 15,0 kg
140,8 cm breedte: 20,0 kg
158,4 cm breedte: 20,0 kg
176,0 cm breedte: 25,0 kg
193,6 cm breedte: 25,0 kg
211,2 cm breedte: 30,0 kg

3 Raster elementen / lowboards

3 Raster elementen / lowboards
52,8 cm hoog
(54,6 cm hoog incl. 1,8 cm
hoge stelvoetjes),
33,0 of 45,0 cm diep

Meerprijzen voor ...

... rompen in prijsgroep II:
zie blz. 98-101

... fronten in Design Glad (A)
in prijsgroep II:
zie blz. 102-103

**... fronten in Design Aan de
achterkant gelakt glas (B):**
zie blz. 104

**... fronten in Design
Lamel (C):**
zie blz. 105

... fronten in Design Glas (D)
– vulling:
zie blz. 106

... fronten in Design Glas (D)
– met finer bekleed alumi-
nium frame:
zie blz. 106

**... laden (in plaats van
kleppen):**
zie blz. 106

2 deuren, 1 lade en 1 klep in Design Glad (A)



	Breedte (afzonderlijke elementbreedtes)	Typenr.	Prijsgroep I
33,0 cm diep	140,8 cm (35,2 + 70,4 + 35,2 cm) – zoals afbeelding	5308109	-
	211,2 cm (52,8 + 105,6 + 52,8 cm)	5312109	-
45,0 cm diep	140,8 cm (35,2 + 70,4 + 35,2 cm) – zoals afbeelding	5308209	-
	211,2 cm (52,8 + 105,6 + 52,8 cm)	5312209	-

2 deuren en 3 laden in Design Glad (A)

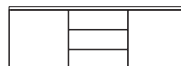

	Breedte (afzonderlijke elementbreedtes)	Typenr.	Prijsgroep I
33,0 cm diep	140,8 cm (35,2 + 70,4 + 35,2 cm)	5308110	-
	158,4 cm (52,8 + 52,8 + 52,8 cm) – zoals afbeelding	5309110	-
	176,0 cm (52,8 + 70,4 + 52,8 cm)	5310110	-
	211,2 cm (52,8 + 105,6 + 52,8 cm)	5312110	-
45,0 cm diep	140,8 cm (35,2 + 70,4 + 35,2 cm)	5308210	-
	158,4 cm (52,8 + 52,8 + 52,8 cm) – zoals afbeelding	5309210	-
	176,0 cm (52,8 + 70,4 + 52,8 cm)	5310210	-
	211,2 cm (52,8 + 105,6 + 52,8 cm)	5312210	-

2 deuren, 1 lade en 1 klep in Design Glad (A)



	Breedte (afzonderlijke elementbreedtes)	Typenr.	Prijsgroep I
33,0 cm diep	211,2 cm (105,6 + 105,6 cm) – zoals afbeelding	5312107	-
45,0 cm diep	211,2 cm (105,6 + 105,6 cm) – zoals afbeelding	5312207	-

N.B.:
Dekbladen zijn vereist en
moeten apart worden besteld
(zie blz. 84-85)!

Bij toepassing als hangelementen of
gestapelde elementen:
Max. belasting 15 kg per meter:
35,2 cm breedte: 5,0 kg
52,8 cm breedte: 7,5 kg
70,4 cm breedte: 10,0 kg
105,6 cm breedte: 15,0 kg
123,2 cm breedte: 15,0 kg
140,8 cm breedte: 20,0 kg
158,4 cm breedte: 20,0 kg
176,0 cm breedte: 25,0 kg
193,6 cm breedte: 25,0 kg
211,2 cm breedte: 30,0 kg

3 Raster elementen / lowboards

Accessoires en verlichting:
zie blz. 25 en 97

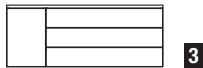
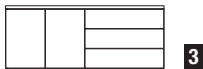
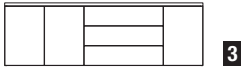
<p>3 Raster elementen / lowboards 52,8 cm hoog (54,6 cm hoog incl. 1,8 cm hoge stelvoetjes), 33,0 of 45,0 cm diep</p> <p>Meerprijzen voor ...</p> <p>... rompen in prijsgroep II: zie blz. 98-101</p> <p>... fronten in Design Glad (A) in prijsgroep II: zie blz. 102-103</p> <p>... fronten in Design Aan de achterkant gelakt glas (B): zie blz. 104</p> <p>... fronten in Design Lamel (C): zie blz. 105</p> <p>... fronten in Design Glas (D) – vulling: zie blz. 106</p> <p>... fronten in Design Glas (D) – met finer bekleed aluminium frame: zie blz. 106</p> <p>... laden (in plaats van kleppen): zie blz. 106</p>	1 deur en 3 laden in Design Glad (A)			
				
		Breedte (afzonderlijke elementbreedtes)	Typenr.	Prijsgroep I
	33,0 cm diep	140,8 cm (35,2 + 105,6 cm) – zoals afbeelding	5308111	-
	45,0 cm diep	140,8 cm (35,2 + 105,6 cm) – zoals afbeelding	5308211	-
	2 deuren en 3 laden in Design Glad (A)			
				
		Breedte (afzonderlijke elementbreedtes)	Typenr.	Prijsgroep I
	33,0 cm diep	140,8 cm (70,4 + 70,4 cm) – zoals afbeelding 158,4 cm (105,6 + 52,8 cm) 176,0 cm (105,6 + 70,4 cm) 211,2 cm (105,6 + 105,6 cm)	5308108 5309108 5310108 5312108	- - - -
	45,0 cm diep	140,8 cm (70,4 + 70,4 cm) – zoals afbeelding 158,4 cm (105,6 + 52,8 cm) 176,0 cm (105,6 + 70,4 cm) 211,2 cm (105,6 + 105,6 cm)	5308208 5309208 5310208 5312208	- - - -
3 deuren en 3 laden in Design Glad (A)				
				
	Breedte (afzonderlijke elementbreedtes)	Typenr.	Prijsgroep I	
33,0 cm diep	176,0 cm (70,4 + 70,4 + 35,2 cm) – zoals afbeelding	5310101	-	
45,0 cm diep	176,0 cm (70,4 + 70,4 + 35,2 cm) – zoals afbeelding	5310201	-	
<p>N.B.: Dekbladen zijn vereist en moeten apart worden besteld (zie blz. 84-85)!</p> <p>Spiegelbeeldige types zijn mogelijk. In dat geval a.u.b. een „S“ aan het typenummer aanvullen.</p>				
<p>Bij toepassing als hangelementen of gestapelde elementen: Max. belasting 15 kg per meter: 35,2 cm breedte: 5,0 kg 52,8 cm breedte: 7,5 kg 70,4 cm breedte: 10,0 kg 105,6 cm breedte: 15,0 kg 123,2 cm breedte: 15,0 kg 140,8 cm breedte: 20,0 kg 158,4 cm breedte: 20,0 kg 176,0 cm breedte: 25,0 kg 193,6 cm breedte: 25,0 kg 211,2 cm breedte: 30,0 kg</p>				

Flatscreenhouders

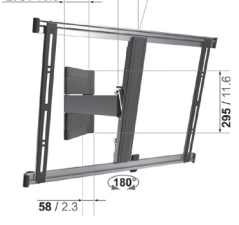
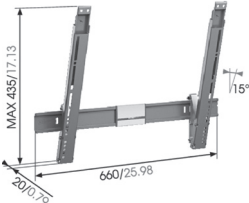
<p>Flatscreenhouder WTL6 De flatscreenhouder kan 3-dimensionaal worden versteld. Deze is geschikt voor flatscreens met een beeldscherm-diagonaal van 102-216 cm (40"-85"); max. belasting: 45 kg. Geschikt voor Curved TV's. Flatscreenhouder volgens VESA-norm: min.: 200 x 200 mm max.: 600 x 400 mm</p> 	<p>Flatscreenhouder THIN 545, optimaal instelbaar De flatscreenhouder kan 3-dimensionaal worden versteld. Deze is geschikt voor flatscreens met een beeldscherm-diagonaal van 102-165 cm (40"-65") en een max. diepte van 4,5 cm; max. belasting: 25 kg. Op www.vogels.com kunt u nagaan of uw flatscreen aan deze houder kan worden gemonteerd. Voer de code THIN 545 in en een paar stappen verder ziet u of uw flatscreen met de flatscreenhouder compatibel is. Niet geschikt voor Curved TV's. Flatscreenhouder volgens VESA-norm: min.: 100 x 100 mm max.: 600 x 400 mm</p> 	<p>Flatscreenhouder THIN 515 De flatscreenhouder kan max. 15° worden gekanteld. Deze is geschikt voor flatscreens met een beeldscherm-diagonaal van 102-165 cm (40"-65") en een max. diepte van 5,0 cm; max. belasting: 25 kg. Op www.vogels.com kunt u nagaan of uw flatscreen aan deze houder kan worden gemonteerd. Voer de code THIN 515 in en een paar stappen verder ziet u of uw flatscreen met de flatscreenhouder compatibel is. Niet geschikt voor Curved TV's. Flatscreenhouder volgens VESA-norm: min.: 100 x 100 mm max.: 600 x 400 mm</p> 
voor vrije wandmontage	voor vrije wandmontage	voor vrije wandmontage
9704	9304	9504

Snoeruitparingen

	<p>Snoeruitparing K2 zilverkleurig; Ø 8,0 cm Er bestaat de mogelijkheid een snoeruitparing in de achterwand van een lowboard aan te laten brengen. Positie in het midden van het vak.</p>	K2 -
	<p>Snoeruitparing K8 zilverkleurig; 12,8 x 3,2 cm Er bestaat de mogelijkheid een snoeruitparing in het bovenste blad van een lowboard aan te laten brengen. Positie in het midden van het vak, gelijk met de achterkant van het bovenste blad.</p>	K8 -
	<p>Snoeruitparing K9 13,0 x 1,6 cm Er bestaat de mogelijkheid een snoeruitparing in het bovenste of onderste blad aan te laten brengen. Positie in het midden van het vak, gelijk met de achterkant van het bovenste of onderste blad achter de achterwand.</p>	K9 -

<p>4 Raster elementen / sideboards 70,4 cm hoog (72,2 cm hoog incl. 1,8 cm hoge stelvoetjes), 33,0 of 45,0 cm diep</p> <p>Meerprijzen voor ...</p> <p>... rompen in prijsgroep II: zie blz. 98-101</p> <p>... fronten in Design Glad (A) in prijsgroep II: zie blz. 102-103</p> <p>... fronten in Design Aan de achterkant gelakt glas (B): zie blz. 104</p> <p>... fronten in Design Lamel (C): zie blz. 105</p> <p>... fronten in Design Glas (D) – vulling: zie blz. 106</p> <p>... fronten in Design Glas (D) – met finer beklee aluminium frame: zie blz. 106</p> <p>... laden (in plaats van kleppen): zie blz. 106</p> <p>N.B.: Dekbladen zijn vereist en moeten apart worden besteld (zie blz. 84-85)!</p>	1 deur in Design Glad (A)				
		Breedte	Typenr.		Prijsgroep I
			Deurscharnier links	Deurscharnier rechts	
	33,0 cm diep	35,2 cm	5402101	5402102	-
		52,8 cm – zoals afbeelding	5403101	5403102	-
		70,4 cm – 2 deuren	5404101		-
		105,6 cm – 2 deuren	5406101		-
	45,0 cm diep	35,2 cm	5402201	5402202	-
		52,8 cm – zoals afbeelding	5403201	5403202	-
70,4 cm – 2 deuren		5404201		-	
	105,6 cm – 2 deuren	5406201		-	
1 glasdeur in Design Glas (D)					
	Breedte	Typenr.		Prijsgroep I	
		Deurscharnier links	Deurscharnier rechts		
33,0 cm diep	35,2 cm	5402161	5402162	-	
	52,8 cm – zoals afbeelding	5403161	5403162	-	
	70,4 cm – 2 deuren	5404161		-	
	105,6 cm – 2 deuren	5406161		-	
45,0 cm diep	35,2 cm	5402261	5402262	-	
	52,8 cm – zoals afbeelding	5403261	5403262	-	
	70,4 cm – 2 deuren	5404261		-	
	105,6 cm – 2 deuren	5406261		-	
2 deuren in Design Glad (A) en 2 glasdeuren in Design Glas (D)					
	Breedte (afzonderlijke elementbreedtes)	Typenr.		Prijsgroep I	
33,0 cm diep	211,2 cm (52,8 + 105,6 + 52,8 cm) – zoals afbeelding	5412162		-	
45,0 cm diep	211,2 cm (52,8 + 105,6 + 52,8 cm) – zoals afbeelding	5412262		-	

Bij toepassing als hangelementen of gestapelde elementen:
Max. belasting per element: 40 kg

Informatie m.b.t. de
uitlevering:
Let a.u.b. op de informatie op
de blz. met de programma-
inleiding.

T

Montageaanwijzingen voor
hangelementen:
A.u.b. zie hiertoe de informatie
en aanwijzingen in het hoofdstuk
„Wandwaliteit“!

3

4

SPECTRUM

4 Raster elementen / sideboards

**4 Raster elementen /
sideboards**
70,4 cm hoog
(72,2 cm hoog incl. 1,8 cm
hoge stelvoetjes),
33,0 of 45,0 cm diep

Meerprijzen voor ...

... rompen in prijsgroep II:
zie blz. 98-101

... fronten in Design Glad (A)
in prijsgroep II:
zie blz. 102-103

... fronten in Design Aan de
achterkant gelakt glas (B):
zie blz. 104

... fronten in Design
Lamel (C):
zie blz. 105

... fronten in Design Glas (D)
– vulling:
zie blz. 106

... fronten in Design Glas (D)
– met finer beklee aluminium
frame:
zie blz. 106

... laden (in plaats van
kleppen):
zie blz. 106

N.B.:
Dekbladen zijn vereist en
moeten apart worden besteld
(zie blz. 84-85)!

3 deuren in Design Glad (A)

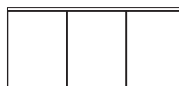

3

Breedte (afzonderlijke elementbreedtes)

Typenr.

Prijsgroep I

	Breedte (afzonderlijke elementbreedtes)	Typenr.	Prijsgroep I
33,0 cm diep	158,4 cm (105,6 + 52,8 cm) – zoals afbeelding	5409101	-
45,0 cm diep	158,4 cm (105,6 + 52,8 cm) – zoals afbeelding	5409201	-

3 glasdeuren in Design Glas (D)



3

Breedte (afzonderlijke elementbreedtes)

Typenr.

Prijsgroep I

	Breedte (afzonderlijke elementbreedtes)	Typenr.	Prijsgroep I
33,0 cm diep	158,4 cm (105,6 + 52,8 cm) – zoals afbeelding	5409161	-
45,0 cm diep	158,4 cm (105,6 + 52,8 cm) – zoals afbeelding	5409261	-

4 deuren in Design Glad (A)

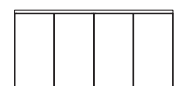

3

Breedte (afzonderlijke elementbreedtes)

Typenr.

Prijsgroep I

	Breedte (afzonderlijke elementbreedtes)	Typenr.	Prijsgroep I
33,0 cm diep	140,8 cm (70,4 + 70,4 cm) – zoals afbeelding	5408101	-
	211,2 cm (105,6 + 105,6 cm)	5412101	-
45,0 cm diep	140,8 cm (70,4 + 70,4 cm) – zoals afbeelding	5408201	-
	211,2 cm (105,6 + 105,6 cm)	5412201	-

4 glasdeuren in Design Glas (D)

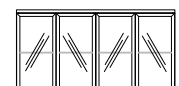

3

Breedte (afzonderlijke elementbreedtes)

Typenr.



Prijsgroep I

	Breedte (afzonderlijke elementbreedtes)	Typenr.	Prijsgroep I
33,0 cm diep	140,8 cm (70,4 + 70,4 cm) – zoals afbeelding	5408161	-
	211,2 cm (105,6 + 105,6 cm)	5412161	-
45,0 cm diep	140,8 cm (70,4 + 70,4 cm) – zoals afbeelding	5408261	-
	211,2 cm (105,6 + 105,6 cm)	5412261	-

Bij toepassing als hangelementen of
gestapelde elementen:
Max. belasting per element: 40 kg

4 Raster elementen / sideboards

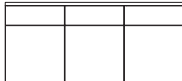
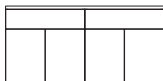

Verlichting: zie blz. 97

<p>4 Raster elementen / sideboards 70,4 cm hoog (72,2 cm hoog incl. 1,8 cm hoge stelvoetjes), 33,0 of 45,0 cm diep</p> <p>Meerprijzen voor ...</p> <p>... rompen in prijsgroep II: zie blz. 98-101</p> <p>... fronten in Design Glad (A) in prijsgroep II: zie blz. 102-103</p> <p>... fronten in Design Aan de achterkant gelakt glas (B): zie blz. 104</p> <p>... fronten in Design Lamel (C): zie blz. 105</p> <p>... fronten in Design Glas (D) – vulling: zie blz. 106</p> <p>... fronten in Design Glas (D) – met finer beklee aluminium frame: zie blz. 106</p> <p>... laden (in plaats van kleppen): zie blz. 106</p>	1 lade en 1 deur in Design Glad (A)				
					
		Breedte	Typenr.		Prijsgroep I
			Deurscharnier links	Deurscharnier rechts	
	33,0 cm diep	35,2 cm	5402103	5402104	-
		52,8 cm – zoals afbeelding	5403103	5403104	-
		70,4 cm – 2 deuren	5404103		-
		105,6 cm – 2 deuren	5406103		-
	45,0 cm diep	35,2 cm	5402203	5402204	-
		52,8 cm – zoals afbeelding	5403203	5403204	-
70,4 cm – 2 deuren		5404203		-	
105,6 cm – 2 deuren		5406203		-	
2 laden en 2 deuren in Design Glad (A)					
					
	Breedte (afzonderlijke elementbreedtes)	Typenr.		Prijsgroep I	
33,0 cm diep	105,6 cm (52,8 + 52,8 cm) – zoals afbeelding	5406110		-	
45,0 cm diep	105,6 cm (52,8 + 52,8 cm) – zoals afbeelding	5406210		-	
3 laden en 3 deuren in Design Glad (A)					
					
	Breedte (afzonderlijke elementbreedtes)	Typenr.		Prijsgroep I	
33,0 cm diep	158,4 cm (52,8 + 52,8 + 52,8 cm) – zoals afbeelding	5409102		-	
45,0 cm diep	158,4 cm (52,8 + 52,8 + 52,8 cm) – zoals afbeelding	5409202		-	
2 laden en 4 deuren in Design Glad (A)					
					
	Breedte (afzonderlijke elementbreedtes)	Typenr.		Prijsgroep I	
33,0 cm diep	140,8 cm (70,4 + 70,4 cm) – zoals afbeelding	5408104		-	
	211,2 cm (105,6 + 105,6 cm)	5412104		-	
45,0 cm diep	140,8 cm (70,4 + 70,4 cm) – zoals afbeelding	5408204		-	
	211,2 cm (105,6 + 105,6 cm)	5412204		-	

N.B.:
Dekbladen zijn vereist en moeten apart worden besteld (zie blz. 84-85)!

Bij toepassing als hangelementen of gestapelde elementen:
Max. belasting per element: 40 kg

4 Raster elementen / sideboards

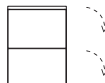
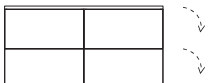
4 Raster elementen / sideboards 70,4 cm hoog (72,2 cm hoog incl. 1,8 cm hoge stelvoetjes), 33,0 of 45,0 cm diep		4 laden in Design Glad (A)		
				
		Breedte	Typenr.	Prijsgroep I
33,0 cm diep	35,2 cm		5402107	-
	52,8 cm – zoals afbeelding		5403107	-
	70,4 cm		5404107	-
	105,6 cm		5406107	-
45,0 cm diep	35,2 cm		5402207	-
	52,8 cm – zoals afbeelding		5403207	-
	70,4 cm		5404207	-
	105,6 cm		5406207	-
		2 laden en 1 klep in Design Glad (A)		
				
		Breedte	Typenr.	Prijsgroep I
33,0 cm diep	35,2 cm		5402106	-
	52,8 cm – zoals afbeelding		5403106	-
	70,4 cm		5404106	-
	105,6 cm		5406106	-
45,0 cm diep	35,2 cm		5402206	-
	52,8 cm – zoals afbeelding		5403206	-
	70,4 cm		5404206	-
	105,6 cm		5406206	-
		2 kleppen in Design Glad (A)		
				
		Breedte	Typenr.	Prijsgroep I
33,0 cm diep	35,2 cm		5402105	-
	52,8 cm – zoals afbeelding		5403105	-
	70,4 cm		5404105	-
	105,6 cm		5406105	-
45,0 cm diep	35,2 cm		5402205	-
	52,8 cm – zoals afbeelding		5403205	-
	70,4 cm		5404205	-
	105,6 cm		5406205	-
		4 kleppen in Design Glad (A)		
				
		Breedte (afzonderlijke elementbreedtes)	Typenr.	Prijsgroep I
33,0 cm diep	105,6 cm (52,8 + 52,8 cm)		5406109	-
	140,8 cm (70,4 + 70,4 cm) – zoals afbeelding	3	5408103	-
	211,2 cm (105,6 + 105,6 cm)	3	5412103	-
45,0 cm diep	105,6 cm (52,8 + 52,8 cm)		5406209	-
	140,8 cm (70,4 + 70,4 cm) – zoals afbeelding	3	5408203	-
	211,2 cm (105,6 + 105,6 cm)	3	5412203	-

Bij toepassing als hangelementen of
gestapelde elementen:
Max. belasting per element: 40 kg

<p>4 Raster elementen / sideboards 70,4 cm hoog (72,2 cm hoog incl. 1,8 cm hoge stelvoetjes), 33,0 of 45,0 cm diep</p> <p>Meerprijzen voor ...</p> <p>... rompen in prijsgroep II: zie blz. 98-101</p> <p>... fronten in Design Glad (A) in prijsgroep II: zie blz. 102-103</p> <p>... fronten in Design Aan de achterkant gelakt glas (B): zie blz. 104</p> <p>... fronten in Design Lamel (C): zie blz. 105</p> <p>... fronten in Design Glas (D) – vulling: zie blz. 106</p> <p>... fronten in Design Glas (D) – met finer bekleeft aluminium frame: zie blz. 106</p> <p>... laden (in plaats van kleppen): zie blz. 106</p>	6 laden en 2 deuren in Design Glad (A)			
	Breedte (afzonderlijke elementbreedtes)			
	33,0 cm diep	123,2 cm (35,2 + 52,8 + 35,2 cm)	3	5407105
		140,8 cm (35,2 + 70,4 + 35,2 cm) – zoals afbeelding	3	5408105
		158,4 cm (52,8 + 52,8 + 52,8 cm)	3	5409105
		176,0 cm (52,8 + 70,4 + 52,8 cm)	4	5410105
		211,2 cm (52,8 + 105,6 + 52,8 cm)	4	5412105
	45,0 cm diep	123,2 cm (35,2 + 52,8 + 35,2 cm)	3	5407205
		140,8 cm (35,2 + 70,4 + 35,2 cm) – zoals afbeelding	3	5408205
158,4 cm (52,8 + 52,8 + 52,8 cm)		3	5409205	
176,0 cm (52,8 + 70,4 + 52,8 cm)		4	5410205	
211,2 cm (52,8 + 105,6 + 52,8 cm)		4	5412205	
6 laden in Design Glad (A) en 2 glasdeuren in Design Glas (D)				
Breedte (afzonderlijke elementbreedtes)				
33,0 cm diep	123,2 cm (35,2 + 52,8 + 35,2 cm)	3	5407165	
	140,8 cm (35,2 + 70,4 + 35,2 cm) – zoals afbeelding	3	5408165	
	158,4 cm (52,8 + 52,8 + 52,8 cm)	3	5409165	
	176,0 cm (52,8 + 70,4 + 52,8 cm)	4	5410165	
	211,2 cm (52,8 + 105,6 + 52,8 cm)	4	5412165	
45,0 cm diep	123,2 cm (35,2 + 52,8 + 35,2 cm)	3	5407265	
	140,8 cm (35,2 + 70,4 + 35,2 cm) – zoals afbeelding	3	5408265	
	158,4 cm (52,8 + 52,8 + 52,8 cm)	3	5409265	
	176,0 cm (52,8 + 70,4 + 52,8 cm)	4	5410265	
	211,2 cm (52,8 + 105,6 + 52,8 cm)	4	5412265	
2 deuren en 2 kleppen in Design Glad (A)				
Breedte (afzonderlijke elementbreedtes)				
33,0 cm diep	123,2 cm (35,2 + 52,8 + 35,2 cm)	3	5407109	
	140,8 cm (35,2 + 70,4 + 35,2 cm) – zoals afbeelding	3	5408109	
	158,4 cm (52,8 + 52,8 + 52,8 cm)	3	5409109	
	176,0 cm (52,8 + 70,4 + 52,8 cm)	4	5410109	
	211,2 cm (52,8 + 105,6 + 52,8 cm)	4	5412109	
45,0 cm diep	123,2 cm (35,2 + 52,8 + 35,2 cm)	3	5407209	
	140,8 cm (35,2 + 70,4 + 35,2 cm) – zoals afbeelding	3	5408209	
	158,4 cm (52,8 + 52,8 + 52,8 cm)	3	5409209	
	176,0 cm (52,8 + 70,4 + 52,8 cm)	4	5410209	
	211,2 cm (52,8 + 105,6 + 52,8 cm)	4	5412209	
2 glasdeuren in Design Glas (D) en 2 kleppen in Design Glad (A)				
Breedte (afzonderlijke elementbreedtes)				
33,0 cm diep	123,2 cm (35,2 + 52,8 + 35,2 cm)	3	5407169	
	140,8 cm (35,2 + 70,4 + 35,2 cm) – zoals afbeelding	3	5408169	
	158,4 cm (52,8 + 52,8 + 52,8 cm)	3	5409169	
	176,0 cm (52,8 + 70,4 + 52,8 cm)	4	5410169	
	211,2 cm (52,8 + 105,6 + 52,8 cm)	4	5412169	
45,0 cm diep	123,2 cm (35,2 + 52,8 + 35,2 cm)	3	5407269	
	140,8 cm (35,2 + 70,4 + 35,2 cm) – zoals afbeelding	3	5408269	
	158,4 cm (52,8 + 52,8 + 52,8 cm)	3	5409269	
	176,0 cm (52,8 + 70,4 + 52,8 cm)	4	5410269	
	211,2 cm (52,8 + 105,6 + 52,8 cm)	4	5412269	

N.B.:
Dekbladen zijn vereist en moeten apart worden besteld (zie blz. 84-85)!

Bij toepassing als hangelementen of gestapelde elementen:
Max. belasting per element: 40 kg

4 Raster elementen / sideboards

4 Raster elementen / sideboards
70,4 cm hoog
(72,2 cm hoog incl. 1,8 cm
hoge stelvoetjes),
33,0 of 45,0 cm diep

Meerprijzen voor ...

... rompen in prijsgroep II:
zie blz. 98-101

... fronten in Design Glad (A)
in prijsgroep II:
zie blz. 102-103

**... fronten in Design Aan de
achterkant gelakt glas (B):**
zie blz. 104

**... fronten in Design
Lamel (C):**
zie blz. 105



... fronten in Design Glas (D)
– vulling:
zie blz. 106



... fronten in Design Glas (D)
– met finer bekleed alumi-
nium frame:
zie blz. 106

**... laden (in plaats van
kleppen):**
zie blz. 106

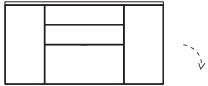
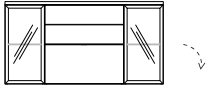
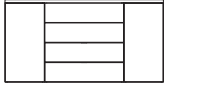
N.B.:
Dekbladen zijn vereist en
moeten apart worden besteld
(zie blz. 84-85)!

Bij toepassing als hangelementen of
gestapelde elementen:
Max. belasting per element: 40 kg

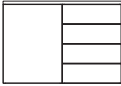
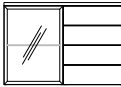
2 deuren, 2 laden en 1 klep in Design Glad (A)			
			
	Breedte (afzonderlijke elementbreedtes)	Typenr.	Prijsgroep I
33,0 cm diep	123,2 cm (35,2 + 52,8 + 35,2 cm)	3	5407110
	140,8 cm (35,2 + 70,4 + 35,2 cm) – zoals afbeelding	3	5408110
	158,4 cm (52,8 + 52,8 + 52,8 cm)	3	5409110
	176,0 cm (52,8 + 70,4 + 52,8 cm)	4	5410110
	211,2 cm (52,8 + 105,6 + 52,8 cm)	4	5412110
45,0 cm diep	123,2 cm (35,2 + 52,8 + 35,2 cm)	3	5407210
	140,8 cm (35,2 + 70,4 + 35,2 cm) – zoals afbeelding	3	5408210
	158,4 cm (52,8 + 52,8 + 52,8 cm)	3	5409210
	176,0 cm (52,8 + 70,4 + 52,8 cm)	4	5410210
	211,2 cm (52,8 + 105,6 + 52,8 cm)	4	5412210
2 glasdeuren in Design Glas (D) alsmede 2 laden en 1 klep in Design Glad (A)			
			
	Breedte (afzonderlijke elementbreedtes)	Typenr.	Prijsgroep I
33,0 cm diep	123,2 cm (35,2 + 52,8 + 35,2 cm)	3	5407170
	140,8 cm (35,2 + 70,4 + 35,2 cm) – zoals afbeelding	3	5408170
	158,4 cm (52,8 + 52,8 + 52,8 cm)	3	5409170
	176,0 cm (52,8 + 70,4 + 52,8 cm)	4	5410170
	211,2 cm (52,8 + 105,6 + 52,8 cm)	4	5412170
45,0 cm diep	123,2 cm (35,2 + 52,8 + 35,2 cm)	3	5407270
	140,8 cm (35,2 + 70,4 + 35,2 cm) – zoals afbeelding	3	5408270
	158,4 cm (52,8 + 52,8 + 52,8 cm)	3	5409270
	176,0 cm (52,8 + 70,4 + 52,8 cm)	4	5410270
	211,2 cm (52,8 + 105,6 + 52,8 cm)	4	5412270
2 deuren en 4 laden in Design Glad (A)			
			
	Breedte (afzonderlijke elementbreedtes)	Typenr.	Prijsgroep I
33,0 cm diep	123,2 cm (35,2 + 52,8 + 35,2 cm)	3	5407111
	140,8 cm (35,2 + 70,4 + 35,2 cm) – zoals afbeelding	3	5408111
	158,4 cm (52,8 + 52,8 + 52,8 cm)	3	5409111
	176,0 cm (52,8 + 70,4 + 52,8 cm)	4	5410111
	211,2 cm (52,8 + 105,6 + 52,8 cm)	4	5412111
	211,2 cm (70,4 + 70,4 + 70,4 cm)	4	5412112
45,0 cm diep	123,2 cm (35,2 + 52,8 + 35,2 cm)	3	5407211
	140,8 cm (35,2 + 70,4 + 35,2 cm) – zoals afbeelding	3	5408211
	158,4 cm (52,8 + 52,8 + 52,8 cm)	3	5409211
	176,0 cm (52,8 + 70,4 + 52,8 cm)	4	5410211
	211,2 cm (52,8 + 105,6 + 52,8 cm)	4	5412211
	211,2 cm (70,4 + 70,4 + 70,4 cm)	4	5412212
2 glasdeuren in Design Glas (D) en 4 laden in Design Glad (A)			
			
	Breedte (afzonderlijke elementbreedtes)	Typenr.	Prijsgroep I
33,0 cm diep	123,2 cm (35,2 + 52,8 + 35,2 cm)	3	5407171
	140,8 cm (35,2 + 70,4 + 35,2 cm) – zoals afbeelding	3	5408171
	158,4 cm (52,8 + 52,8 + 52,8 cm)	3	5409171
	176,0 cm (52,8 + 70,4 + 52,8 cm)	4	5410171
	211,2 cm (52,8 + 105,6 + 52,8 cm)	4	5412171
45,0 cm diep	123,2 cm (35,2 + 52,8 + 35,2 cm)	3	5407271
	140,8 cm (35,2 + 70,4 + 35,2 cm) – zoals afbeelding	3	5408271
	158,4 cm (52,8 + 52,8 + 52,8 cm)	3	5409271
	176,0 cm (52,8 + 70,4 + 52,8 cm)	4	5410271
	211,2 cm (52,8 + 105,6 + 52,8 cm)	4	5412271

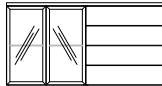
<p>4 Raster elementen / sideboards 70,4 cm hoog (72,2 cm hoog incl. 1,8 cm hoge stelvoetjes), 33,0 of 45,0 cm diep</p> <p>Meerprijzen voor ...</p> <p>... rompen in prijsgroep II: zie blz. 98-101</p> <p>... fronten in Design Glad (A) in prijsgroep II: zie blz. 102-103</p> <p>... fronten in Design Aan de achterkant gelakt glas (B): zie blz. 104</p> <p>... fronten in Design Lamel (C): zie blz. 105</p> <p>... fronten in Design Glas (D) – vulling: zie blz. 106</p> <p>... fronten in Design Glas (D) – met finer bekleed aluminium frame: zie blz. 106</p> <p>... laden (in plaats van kleppen): zie blz. 106</p>	<p>1 deur en 4 laden in Design Glad (A)</p> 			
		Breedte (afzonderlijke elementbreedtes)	Typenr.	Prijsgroep I
	33,0 cm diep	105,6 cm (52,8 + 52,8 cm) – zoals afbeelding	5406111	-
	45,0 cm diep	105,6 cm (52,8 + 52,8 cm) – zoals afbeelding	5406211	-
	<p>1 glasdeur in Design Glas (D) en 4 laden in Design Glad (A)</p> 			
		Breedte (afzonderlijke elementbreedtes)	Typenr.	Prijsgroep I
	33,0 cm diep	105,6 cm (52,8 + 52,8 cm) – zoals afbeelding	5406171	-
	45,0 cm diep	105,6 cm (52,8 + 52,8 cm) – zoals afbeelding	5406271	-
	<p>2 deuren en 4 laden in Design Glad (A)</p> 			
		Breedte (afzonderlijke elementbreedtes)	Typenr.	Prijsgroep I
33,0 cm diep	140,8 cm (70,4 + 70,4 cm) – zoals afbeelding 158,4 cm (105,6 + 52,8 cm) 211,2 cm (105,6 + 105,6 cm)	5408106 5409106 5412106	- - -	
45,0 cm diep	140,8 cm (70,4 + 70,4 cm) – zoals afbeelding 158,4 cm (105,6 + 52,8 cm) 211,2 cm (105,6 + 105,6 cm)	5408206 5409206 5412206	- - -	
<p>2 glasdeuren in Design Glas (D) en 4 laden in Design Glad (A)</p> 				
	Breedte (afzonderlijke elementbreedtes)	Typenr.	Prijsgroep I	
33,0 cm diep	140,8 cm (70,4 + 70,4 cm) – zoals afbeelding 158,4 cm (105,6 + 52,8 cm) 211,2 cm (105,6 + 105,6 cm)	5408166 5409166 5412166	- - -	
45,0 cm diep	140,8 cm (70,4 + 70,4 cm) – zoals afbeelding 158,4 cm (105,6 + 52,8 cm) 211,2 cm (105,6 + 105,6 cm)	5408266 5409266 5412266	- - -	

N.B.:
Dekbladen zijn vereist en moeten apart worden besteld (zie blz. 84-85)!

Spiegelbeeldige types zijn mogelijk. In dat geval a.u.b. een „S“ aan het typenummer aanvullen.

Bij toepassing als hangelementen of gestapelde elementen:
Max. belasting per element: 40 kg



4 Raster elementen / sideboards

		3 deuren en 4 laden in Design Glad (A)			
		Breedte (afzonderlijke elementbreedtes)	Typenr.	Prijsgroep I	
<p>4 Raster elementen / sideboards 70,4 cm hoog (72,2 cm hoog incl. 1,8 cm hoge stelvoetjes), 33,0 of 45,0 cm diep</p> <p>Meerprijzen voor ...</p> <p>... rompen in prijsgroep II: zie blz. 98-101</p> <p>... fronten in Design Glad (A) in prijsgroep II: zie blz. 102-103</p> <p>... fronten in Design Aan de achterkant gelakt glas (B): zie blz. 104</p> <p>... fronten in Design Lamel (C): zie blz. 105</p> <p>... fronten in Design Glas (D) – vulling: zie blz. 106</p> <p>... fronten in Design Glas (D) – met finer beklee aluminium frame: zie blz. 106</p> <p>... laden (in plaats van kleppen): zie blz. 106</p>	33,0 cm diep	140,8 cm (70,4 + 35,2 + 35,2 cm) – zoals afbeelding	5408107	-	
		176,0 cm (70,4 + 70,4 + 35,2 cm)	5410107	-	
		211,2 cm (105,6 + 52,8 + 52,8 cm)	5412107	-	
	45,0 cm diep	140,8 cm (70,4 + 35,2 + 35,2 cm) – zoals afbeelding	5408207	-	
		176,0 cm (70,4 + 70,4 + 35,2 cm)	5410207	-	
		211,2 cm (105,6 + 52,8 + 52,8 cm)	5412207	-	
			3		
		4 deuren en 4 laden in Design Glad (A)			
		Breedte (afzonderlijke elementbreedtes)	Typenr.	Prijsgroep I	
<p>N.B.: Dekbladen zijn vereist en moeten apart worden besteld (zie blz. 84-85)!</p> <p>Spiegelbeeldige types zijn mogelijk. In dat geval a.u.b. een „S“ aan het typenummer aanvullen.</p>	33,0 cm diep	176,0 cm (70,4 + 35,2 + 70,4 cm) – zoals afbeelding	3 4 4	-	
		193,6 cm (70,4 + 52,8 + 70,4 cm)	5411108	-	
		211,2 cm (70,4 + 70,4 + 70,4 cm)	5412108	-	
	45,0 cm diep	176,0 cm (70,4 + 35,2 + 70,4 cm) – zoals afbeelding	3 4 4	5410208	-
		193,6 cm (70,4 + 52,8 + 70,4 cm)	5411208	-	
		211,2 cm (70,4 + 70,4 + 70,4 cm)	5412208	-	

Bij toepassing als hangelementen of gestapelde elementen:
Max. belasting per element: 40 kg

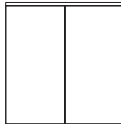
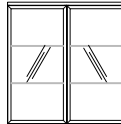

6 Raster elementen / highboards

Verlichting: zie blz. 97

<p>6 Raster elementen / highboards 105,6 cm hoog (107,4 cm hoog incl. 1,8 cm hoge stelvoetjes), 33,0 of 45,0 cm diep</p> <p>Meerprijzen voor ...</p> <p>... rompen in prijsgroep II: zie blz. 98-101</p> <p>... fronten in Design Glad (A) in prijsgroep II: zie blz. 102-103</p> <p>... fronten in Design Aan de achterkant gelakt glas (B): zie blz. 104</p> <p>... fronten in Design Lamel (C): zie blz. 105</p> <p>... fronten in Design Glas (D) – vulling: zie blz. 106</p> <p>... fronten in Design Glas (D) – met finer beklee aluminium frame: zie blz. 106</p> <p>... laden (in plaats van kleppen): zie blz. 106</p>	<p>1 deur in Design Glad (A)</p> 				
		Breedte	Typenr.		Prijsgroep I
			Deurscharnier links	Deurscharnier rechts	
	33,0 cm diep	35,2 cm 52,8 cm – zoals afbeelding 70,4 cm	5502101 5503101 5504101	5502102 5503102 5504102	- - -
	45,0 cm diep	35,2 cm 52,8 cm – zoals afbeelding 70,4 cm	5502201 5503201 5504201	5502202 5503202 5504202	- - -
	<p>1 glasdeur in Design Glas (D)</p> 				
		Breedte	Typenr.		Prijsgroep I
			Deurscharnier links	Deurscharnier rechts	
	33,0 cm diep	35,2 cm 52,8 cm – zoals afbeelding 70,4 cm	5502161 5503161 5504161	5502162 5503162 5504162	- - -
	45,0 cm diep	35,2 cm 52,8 cm – zoals afbeelding 70,4 cm	5502261 5503261 5504261	5502262 5503262 5504262	- - -
<p>2 deuren in Design Glad (A)</p> 					
	Breedte (afzonderlijke elementbreedtes)	Typenr.		Prijsgroep I	
33,0 cm diep	70,4 cm 105,6 cm – zoals afbeelding 140,8 cm (70,4 + 70,4 cm)	5504103 5506103 5508103		- - -	
45,0 cm diep	70,4 cm 105,6 cm – zoals afbeelding 140,8 cm (70,4 + 70,4 cm)	5504203 5506203 5508203		- - -	
<p>2 glasdeuren in Design Glas (D)</p> 					
	Breedte (afzonderlijke elementbreedtes)	Typenr.		Prijsgroep I	
33,0 cm diep	70,4 cm 105,6 cm – zoals afbeelding	5504163 5506163		- -	
45,0 cm diep	70,4 cm 105,6 cm – zoals afbeelding	5504263 5506263		- -	

Bij toepassing als hangelementen of gestapelde elementen:
Max. belasting per element: 40 kg

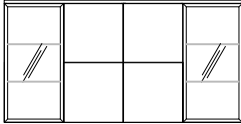

6 Raster elementen / highboards

<p>6 Raster elementen / highboards 105,6 cm hoog (107,4 cm hoog incl. 1,8 cm hoge stelvoetjes), 33,0 of 45,0 cm diep</p> <p>Meerprijzen voor ...</p> <p>... rompen in prijsgroep II: zie blz. 98-101</p> <p>... fronten in Design Glad (A) in prijsgroep II: zie blz. 102-103</p> <p>... fronten in Design Aan de achterkant gelakt glas (B): zie blz. 104</p> <p>... fronten in Design Lamel (C): zie blz. 105</p> <p>... fronten in Design Glas (D) – vulling: zie blz. 106</p> <p>... fronten in Design Glas (D) – met finer beklee aluminium frame: zie blz. 106</p> <p>... laden (in plaats van kleppen): zie blz. 106</p> <p>N.B.: Dekbladen zijn vereist en moeten apart worden besteld (zie blz. 84-85)!</p>	<p>3 deuren in Design Glad (A)</p> 			
	<p>Breedte (afzonderlijke elementbreedtes) Typenr. Prijsgroep I</p>			
	33,0 cm diep	158,4 cm (105,6 + 52,8 cm) – zoals afbeelding	5509101	-
	45,0 cm diep	158,4 cm (105,6 + 52,8 cm) – zoals afbeelding	5509201	-
	<p>4 deuren in Design Glad (A)</p> 			
	<p>Breedte (afzonderlijke elementbreedtes) Typenr. Prijsgroep I</p>			
	33,0 cm diep	140,8 cm (70,4 + 70,4 cm) 211,2 cm (105,6 + 105,6 cm) – zoals afbeelding	5508102 5512102	- -
	45,0 cm diep	140,8 cm (70,4 + 70,4 cm) 211,2 cm (105,6 + 105,6 cm) – zoals afbeelding	5508202 5512202	- -
	<p>2 glasdeuren in Design Glas (D) en 4 deuren in Design Glad (A)</p> 			
	<p>Breedte (afzonderlijke elementbreedtes) Typenr. Prijsgroep I</p>			
33,0 cm diep	211,2 cm (52,8 + 105,6 + 52,8 cm) – zoals afbeelding	5512162	-	
45,0 cm diep	211,2 cm (52,8 + 105,6 + 52,8 cm) – zoals afbeelding	5512262	-	

Bij toepassing als hangelementen of gestapelde elementen:
Max. belasting per element: 40 kg

6 Raster elementen / highboards

Verlichting: zie blz. 97

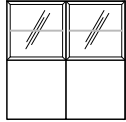
<p>6 Raster elementen / highboards 105,6 cm hoog (107,4 cm hoog incl. 1,8 cm hoge stelvoetjes), 33,0 of 45,0 cm diep</p> <p>Meerprijzen voor ...</p> <p>... rompen in prijsgroep II: zie blz. 98-101</p> <p>... fronten in Design Glad (A) in prijsgroep II: zie blz. 102-103</p> <p>... fronten in Design Aan de achterkant gelakt glas (B): zie blz. 104</p> <p>... fronten in Design Lamel (C): zie blz. 105</p> <p>... fronten in Design Glas (D) – vulling: zie blz. 106</p> <p>... fronten in Design Glas (D) – met finer bekleeft aluminium frame: zie blz. 106</p> <p>... laden (in plaats van kleppen): zie blz. 106</p>	<p>2 deuren in Design Glad (A)</p> 				
		Breedte	Typenr.		Prijsgroep I
	33,0 cm diep	35,2 cm	Deurscharnier links	Deurscharnier rechts	-
		52,8 cm – zoals afbeelding	5502103 5503103	5502104 5503104	-
	45,0 cm diep	35,2 cm	Deurscharnier links	Deurscharnier rechts	-
		52,8 cm – zoals afbeelding	5502203 5503203	5502204 5503204	-
	<p>1 glasdeur in Design Glas (D) en 1 deur in Design Glad (A)</p> 				
		Breedte	Typenr.		Prijsgroep I
	33,0 cm diep	35,2 cm	Deurscharnier links	Deurscharnier rechts	-
		52,8 cm – zoals afbeelding	5502163 5503163	5502164 5503164	-
45,0 cm diep	35,2 cm	Deurscharnier links	Deurscharnier rechts	-	
	52,8 cm – zoals afbeelding	5502263 5503263	5502264 5503264	-	
<p>4 deuren in Design Glad (A)</p> 					
	Breedte	Typenr.		Prijsgroep I	
33,0 cm diep	70,4 cm	5504104		-	
	105,6 cm – zoals afbeelding	5506104		-	
45,0 cm diep	70,4 cm	5504204		-	
	105,6 cm – zoals afbeelding	5506204		-	
<p>2 glasdeuren in Design Glas (D) en 2 deuren in Design Glad (A)</p> 					
	Breedte	Typenr.		Prijsgroep I	
33,0 cm diep	70,4 cm	5504165		-	
	105,6 cm – zoals afbeelding	5506165		-	
45,0 cm diep	70,4 cm	5504265		-	
	105,6 cm – zoals afbeelding	5506265		-	

N.B.:
Dekbladen zijn vereist en moeten apart worden besteld (zie blz. 84-85)!

Bij toepassing als hangelementen of gestapelde elementen:
Max. belasting per element: 40 kg

6 Raster elementen / highboards

**6 Raster elementen /
highboards**
105,6 cm hoog
(107,4 cm hoog incl. 1,8 cm
hoge stelvoetjes),
33,0 of 45,0 cm diep

Meerprijzen voor ...

... rompen in prijsgroep II:
zie blz. 98-101

... fronten in Design Glad (A)
in prijsgroep II:
zie blz. 102-103

... fronten in Design Aan de
achterkant gelakt glas (B):
zie blz. 104

... fronten in Design
Lamel (C):
zie blz. 105

... fronten in Design Glas (D)
– vulling:
zie blz. 106

... fronten in Design Glas (D)
– met finer beklee aluminium frame:
zie blz. 106

... laden (in plaats van
kleppen):
zie blz. 106

N.B.:
Dekbladen zijn vereist en
moeten apart worden besteld
(zie blz. 84-85)!

6 deuren in Design Glad (A)

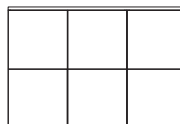

3

Breedte (afzonderlijke elementbreedtes)

Typenr.

Prijsgroep I

	Breedte (afzonderlijke elementbreedtes)	Typenr.	Prijsgroep I
33,0 cm diep	158,4 cm (105,6 + 52,8 cm) – zoals afbeelding	5509102	-
45,0 cm diep	158,4 cm (105,6 + 52,8 cm) – zoals afbeelding	5509202	-

3 glasdeuren in Design Glas (D) en 3 deuren in Design Glad (A)

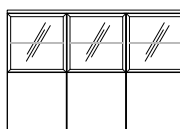

3

Breedte (afzonderlijke elementbreedtes)

Typenr.

Prijsgroep I

	Breedte (afzonderlijke elementbreedtes)	Typenr.	Prijsgroep I
33,0 cm diep	158,4 cm (105,6 + 52,8 cm) – zoals afbeelding	5509163	-
45,0 cm diep	158,4 cm (105,6 + 52,8 cm) – zoals afbeelding	5509263	-

8 deuren in Design Glad (A)

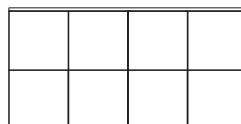

3

Breedte (afzonderlijke elementbreedtes)

Typenr.

Prijsgroep I

	Breedte (afzonderlijke elementbreedtes)	Typenr.	Prijsgroep I
33,0 cm diep	211,2 cm (105,6 + 105,6 cm) – zoals afbeelding	5512103	-
45,0 cm diep	211,2 cm (105,6 + 105,6 cm) – zoals afbeelding	5512203	-

4 glasdeuren in Design Glas (D) en 4 deuren in Design Glad (A)



3

Breedte (afzonderlijke elementbreedtes)

Typenr.



Prijsgroep I

	Breedte (afzonderlijke elementbreedtes)	Typenr.	Prijsgroep I
33,0 cm diep	211,2 cm (105,6 + 105,6 cm) – zoals afbeelding	5512164	-
45,0 cm diep	211,2 cm (105,6 + 105,6 cm) – zoals afbeelding	5512264	-

Bij toepassing als hangelementen of
gestapelde elementen:
Max. belasting per element: 40 kg

6 Raster elementen / highboards

Verlichting: zie blz. 97

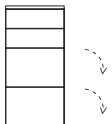
<p>6 Raster elementen / highboards 105,6 cm hoog (107,4 cm hoog incl. 1,8 cm hoge stelvoetjes), 33,0 of 45,0 cm diep</p> <p>Meerprijzen voor ...</p> <p>... rompen in prijsgroep II: zie blz. 98-101</p> <p>... fronten in Design Glad (A) in prijsgroep II: zie blz. 102-103</p> <p>... fronten in Design Aan de achterkant gelakt glas (B): zie blz. 104</p> <p>... fronten in Design Lamel (C): zie blz. 105</p> <p>... fronten in Design Glas (D) – vulling: zie blz. 106</p> <p>... fronten in Design Glas (D) – met fineer bekleed aluminium frame: zie blz. 106</p> <p>... laden (in plaats van kleppen): zie blz. 106</p>	<p>2 laden en 1 deur in Design Glad (A)</p> 				
		Breedte	Typenr.		Prijsgroep I
			Deurscharnier links	Deurscharnier rechts	
	33,0 cm diep	35,2 cm	5502105	5502106	-
		52,8 cm – zoals afbeelding	5503105	5503106	-
		70,4 cm – 2 deuren	5504105		-
		105,6 cm – 2 deuren	5506105		-
	45,0 cm diep	35,2 cm	5502205	5502206	-
		52,8 cm – zoals afbeelding	5503205	5503206	-
		70,4 cm – 2 deuren	5504205		-
	105,6 cm – 2 deuren	5506205		-	
<p>6 laden in Design Glad (A)</p> 					
	Breedte	Typenr.		Prijsgroep I	
33,0 cm diep	35,2 cm	5502107		-	
	52,8 cm – zoals afbeelding	5503107		-	
	70,4 cm	5504107		-	
	105,6 cm	5506107		-	
45,0 cm diep	35,2 cm	5502207		-	
	52,8 cm – zoals afbeelding	5503207		-	
	70,4 cm	5504207		-	
	105,6 cm	5506207		-	
<p>2 laden en 2 kleppen in Design Glad (A)</p> 					
	Breedte	Typenr.		Prijsgroep I	
33,0 cm diep	35,2 cm	5502108		-	
	52,8 cm – zoals afbeelding	5503108		-	
	70,4 cm	5504108		-	
	105,6 cm	5506108		-	
45,0 cm diep	35,2 cm	5502208		-	
	52,8 cm – zoals afbeelding	5503208		-	
	70,4 cm	5504208		-	
	105,6 cm	5506208		-	

N.B.:
Dekbladen zijn vereist en moeten apart worden besteld (zie blz. 84-85)!

Bij toepassing als hangelementen of gestapelde elementen:
Max. belasting per element: 40 kg

Informatie m.b.t. de
uitlevering:
Let a.u.b. op de informatie op
de blz. met de programma-
inleiding.

Montageaanwijzingen voor
hangelementen:
A.u.b. zie hiertoe de informatie
en aanwijzingen in het hoofdstuk
„Wandkwaliteit“!

3
4

SPECTRUM

6 Raster elementen / highboards

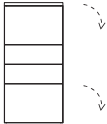
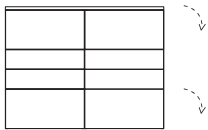
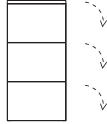
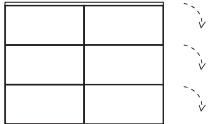
6 Raster elementen / highboards		2 kleppen en 2 laden in Design Glad (A)		
105,6 cm hoog (107,4 cm hoog incl. 1,8 cm hoge stelvoetjes), 33,0 of 45,0 cm diep				
		Breedte	Typenr.	Prijsgroep I
33,0 cm diep	35,2 cm		5502109	-
	52,8 cm – zoals afbeelding		5503109	-
	70,4 cm		5504109	-
	105,6 cm		5506109	-
45,0 cm diep	35,2 cm		5502209	-
	52,8 cm – zoals afbeelding		5503209	-
	70,4 cm		5504209	-
	105,6 cm		5506209	-
		4 kleppen en 4 laden in Design Glad (A)		
				
		Breedte (afzonderlijke elementbreedtes)	Typenr.	Prijsgroep I
33,0 cm diep	105,6 cm (52,8 + 52,8 cm)		5506106	-
	140,8 cm (70,4 + 70,4 cm) – zoals afbeelding	3	5508106	-
	211,2 cm (105,6 + 105,6 cm)	3	5512106	-
45,0 cm diep	105,6 cm (52,8 + 52,8 cm)		5506206	-
	140,8 cm (70,4 + 70,4 cm) – zoals afbeelding	3	5508206	-
	211,2 cm (105,6 + 105,6 cm)	3	5512206	-
		3 kleppen in Design Glad (A)		
				
		Breedte	Typenr.	Prijsgroep I
33,0 cm diep	35,2 cm		5502110	-
	52,8 cm – zoals afbeelding		5503110	-
	70,4 cm		5504110	-
	105,6 cm		5506110	-
45,0 cm diep	35,2 cm		5502210	-
	52,8 cm – zoals afbeelding		5503210	-
	70,4 cm		5504210	-
	105,6 cm		5506210	-
		6 kleppen in Design Glad (A)		
				
		Breedte (afzonderlijke elementbreedtes)	Typenr.	Prijsgroep I
33,0 cm diep	105,6 cm (52,8 + 52,8 cm)		5506101	-
	140,8 cm (70,4 + 70,4 cm) – zoals afbeelding	3	5508105	-
	211,2 cm (105,6 + 105,6 cm)	3	5512105	-
45,0 cm diep	105,6 cm (52,8 + 52,8 cm)		5506201	-
	140,8 cm (70,4 + 70,4 cm) – zoals afbeelding	3	5508205	-
	211,2 cm (105,6 + 105,6 cm)	3	5512205	-

Bij toepassing als hangelementen of gestapelde elementen:
Max. belasting per element: 40 kg

6 Raster elementen / highboards
 105,6 cm hoog
 (107,4 cm hoog incl. 1,8 cm hoge stelvoetjes),
33,0 of 45,0 cm diep

Meerprijzen voor ...

... rompen in prijsgroep II:
 zie blz. 98-101

... fronten in Design Glad (A) in prijsgroep II:
 zie blz. 102-103

... fronten in Design Aan de achterkant gelakt glas (B):
 zie blz. 104

... fronten in Design Lamel (C):
 zie blz. 105

... fronten in Design Glas (D) – vulling:
 zie blz. 106

... fronten in Design Glas (D) – met finer beklee aluminium frame:
 zie blz. 106

... laden (in plaats van kleppen):
 zie blz. 106

N.B.:
Dekbladen zijn vereist en moeten apart worden besteld (zie blz. 84-85)!

2 laden en 2 kleppen in Design Glad (A) alsmede 2 glasdeuren in Design Glas (D)			
	Breedte (afzonderlijke elementbreedtes)	Typenr.	Prijsgroep I
33,0 cm diep	105,6 cm (52,8 + 52,8 cm) – zoals afbeelding	5506166	-
45,0 cm diep	105,6 cm (52,8 + 52,8 cm) – zoals afbeelding	5506266	-
3 laden en 3 kleppen in Design Glad (A) alsmede 3 glasdeuren in Design Glas (D)			
	Breedte (afzonderlijke elementbreedtes)	Typenr.	Prijsgroep I
33,0 cm diep	158,4 cm (52,8 + 52,8 + 52,8 cm) – zoals afbeelding	5509165	-
45,0 cm diep	158,4 cm (52,8 + 52,8 + 52,8 cm) – zoals afbeelding	5509265	-
4 laden en 4 kleppen in Design Glad (A) alsmede 4 glasdeuren in Design Glas (D)			
	Breedte (afzonderlijke elementbreedtes)	Typenr.	Prijsgroep I
33,0 cm diep	211,2 cm (105,6 + 105,6 cm) – zoals afbeelding	5512165	-
45,0 cm diep	211,2 cm (105,6 + 105,6 cm) – zoals afbeelding	5512265	-

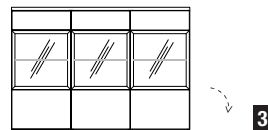
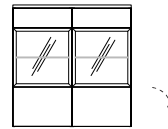

Bij toepassing als hangelementen of gestapelde elementen:
 Max. belasting per element: 40 kg

6 Raster elementen / highboards

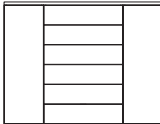
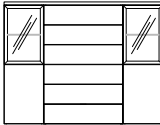
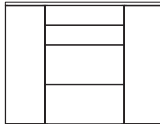
6 Raster elementen / highboards 105,6 cm hoog (107,4 cm hoog incl. 1,8 cm hoge stelvoetjes), 33,0 of 45,0 cm diep		2 deuren en 6 laden in Design Glad (A)		
				
		Breedte (afzonderlijke elementbreedtes)	Typenr.	Prijsgroep I
33,0 cm diep	140,8 cm (35,2 + 70,4 + 35,2 cm) – zoals afbeelding	3	5508107	-
	158,4 cm (52,8 + 52,8 + 52,8 cm)	3	5509107	-
	176,0 cm (52,8 + 70,4 + 52,8 cm)	4	5510107	-
	211,2 cm (52,8 + 105,6 + 52,8 cm)	4	5512107	-
	211,2 cm (70,4 + 70,4 + 70,4 cm)	4	5512108	-
45,0 cm diep	140,8 cm (35,2 + 70,4 + 35,2 cm) – zoals afbeelding	3	5508207	-
	158,4 cm (52,8 + 52,8 + 52,8 cm)	3	5509207	-
	176,0 cm (52,8 + 70,4 + 52,8 cm)	4	5510207	-
	211,2 cm (52,8 + 105,6 + 52,8 cm)	4	5512207	-
	211,2 cm (70,4 + 70,4 + 70,4 cm)	4	5512208	-
		2 glasdeuren in Design Glas (D) alsmede 2 deuren en 6 laden in Design Glad (A)		
				
		Breedte (afzonderlijke elementbreedtes)	Typenr.	Prijsgroep I
33,0 cm diep	140,8 cm (35,2 + 70,4 + 35,2 cm) – zoals afbeelding	3	5508166	-
	158,4 cm (52,8 + 52,8 + 52,8 cm)	3	5509166	-
	176,0 cm (52,8 + 70,4 + 52,8 cm)	4	5510166	-
45,0 cm diep	140,8 cm (35,2 + 70,4 + 35,2 cm) – zoals afbeelding	3	5508266	-
	158,4 cm (52,8 + 52,8 + 52,8 cm)	3	5509266	-
	176,0 cm (52,8 + 70,4 + 52,8 cm)	4	5510266	-
		2 deuren, 2 laden en 2 kleppen in Design Glad (A)		
				
		Breedte (afzonderlijke elementbreedtes)	Typenr.	Prijsgroep I
33,0 cm diep	140,8 cm (35,2 + 70,4 + 35,2 cm) – zoals afbeelding	3	5508109	-
	158,4 cm (52,8 + 52,8 + 52,8 cm)	3	5509109	-
	176,0 cm (52,8 + 70,4 + 52,8 cm)	4	5510109	-
	211,2 cm (52,8 + 105,6 + 52,8 cm)	4	5512109	-
	211,2 cm (70,4 + 70,4 + 70,4 cm)	4	5512110	-
45,0 cm diep	140,8 cm (35,2 + 70,4 + 35,2 cm) – zoals afbeelding	3	5508209	-
	158,4 cm (52,8 + 52,8 + 52,8 cm)	3	5509209	-
	176,0 cm (52,8 + 70,4 + 52,8 cm)	4	5510209	-
	211,2 cm (52,8 + 105,6 + 52,8 cm)	4	5512209	-
	211,2 cm (70,4 + 70,4 + 70,4 cm)	4	5512210	-

N.B.:
Dekbladen zijn vereist en moeten apart worden besteld (zie blz. 84-85)!

Bij toepassing als hangelementen of gestapelde elementen:
Max. belasting per element: 40 kg

6 Raster elementen / highboards
 105,6 cm hoog
 (107,4 cm hoog incl. 1,8 cm hoge stelvoetjes),
33,0 of 45,0 cm diep

Meerprijzen voor ...

... rompen in prijsgroep II:
 zie blz. 98-101

... fronten in Design Glad (A) in prijsgroep II:
 zie blz. 102-103

... fronten in Design Aan de achterkant gelakt glas (B):
 zie blz. 104

... fronten in Design Lamel (C):
 zie blz. 105

... fronten in Design Glas (D) – vulling:
 zie blz. 106

... fronten in Design Glas (D) – met finer bekleed aluminium frame:
 zie blz. 106

... laden (in plaats van kleppen):
 zie blz. 106

N.B.:
Dekbladen zijn vereist en moeten apart worden besteld (zie blz. 84-85)!

Bij toepassing als hangelementen of gestapelde elementen:
 Max. belasting per element: 40 kg

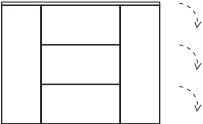
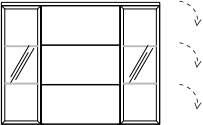
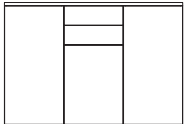
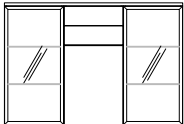
2 deuren en 3 kleppen in Design Glad (A)			
			
	Breedte (afzonderlijke elementbreedtes)	Typenr.	Prijsgroep I
33,0 cm diep	140,8 cm (35,2 + 70,4 + 35,2 cm) – zoals afbeelding	3	5508110
	158,4 cm (52,8 + 52,8 + 52,8 cm)	3	5509110
	176,0 cm (52,8 + 70,4 + 52,8 cm)	4	5510110
	211,2 cm (52,8 + 105,6 + 52,8 cm)	4	5512111
	211,2 cm (70,4 + 70,4 + 70,4 cm)	4	5512112
45,0 cm diep	140,8 cm (35,2 + 70,4 + 35,2 cm) – zoals afbeelding	3	5508210
	158,4 cm (52,8 + 52,8 + 52,8 cm)	3	5509210
	176,0 cm (52,8 + 70,4 + 52,8 cm)	4	5510210
	211,2 cm (52,8 + 105,6 + 52,8 cm)	4	5512211
	211,2 cm (70,4 + 70,4 + 70,4 cm)	4	5512212
2 glasdeuren in Design Glas (D) en 3 kleppen in Design Glad (A)			
			
	Breedte (afzonderlijke elementbreedtes)	Typenr.	Prijsgroep I
33,0 cm diep	140,8 cm (35,2 + 70,4 + 35,2 cm) – zoals afbeelding	3	5508170
	158,4 cm (52,8 + 52,8 + 52,8 cm)	3	5509170
	176,0 cm (52,8 + 70,4 + 52,8 cm)	4	5510170
	211,2 cm (52,8 + 105,6 + 52,8 cm)	4	5512170
	211,2 cm (70,4 + 70,4 + 70,4 cm)	4	5512171
45,0 cm diep	140,8 cm (35,2 + 70,4 + 35,2 cm) – zoals afbeelding	3	5508270
	158,4 cm (52,8 + 52,8 + 52,8 cm)	3	5509270
	176,0 cm (52,8 + 70,4 + 52,8 cm)	4	5510270
	211,2 cm (52,8 + 105,6 + 52,8 cm)	4	5512270
	211,2 cm (70,4 + 70,4 + 70,4 cm)	4	5512271
3 deuren en 2 laden in Design Glad (A)			
			
	Breedte (afzonderlijke elementbreedtes)	Typenr.	Prijsgroep I
33,0 cm diep	158,4 cm (52,8 + 52,8 + 52,8 cm) – zoals afbeelding	3	5509111
	211,2 cm (70,4 + 70,4 + 70,4 cm)	4	5512113
45,0 cm diep	158,4 cm (52,8 + 52,8 + 52,8 cm) – zoals afbeelding	3	5509211
	211,2 cm (70,4 + 70,4 + 70,4 cm)	4	5512213
2 glasdeuren in Design Glas (D) alsmede 1 deur en 2 laden in Design Glad (A)			
			
	Breedte (afzonderlijke elementbreedtes)	Typenr.	Prijsgroep I
33,0 cm diep	158,4 cm (52,8 + 52,8 + 52,8 cm) – zoals afbeelding	3	5509171
	211,2 cm (70,4 + 70,4 + 70,4 cm)	4	5512173
45,0 cm diep	158,4 cm (52,8 + 52,8 + 52,8 cm) – zoals afbeelding	3	5509271
	211,2 cm (70,4 + 70,4 + 70,4 cm)	4	5512273

6 Raster elementen / highboards

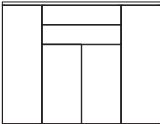
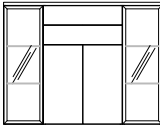
		4 deuren en 2 laden in Design Glad (A)		
6 Raster elementen / highboards 105,6 cm hoog (107,4 cm hoog incl. 1,8 cm hoge stelvoetjes), 33,0 of 45,0 cm diep				
		Breedte (afzonderlijke elementbreedtes)	Typenr.	Prijsgroep I
Meerprijzen voor rompen in prijsgroep II: zie blz. 98-101 ... fronten in Design Glad (A) in prijsgroep II: zie blz. 102-103 ... fronten in Design Aan de achterkant gelakt glas (B): zie blz. 104 ... fronten in Design Lamel (C): zie blz. 105 ... fronten in Design Glas (D) – vulling: zie blz. 106 ... fronten in Design Glas (D) – met finer bekleed aluminium frame: zie blz. 106 ... laden (in plaats van kleppen): zie blz. 106	33,0 cm diep	140,8 cm (35,2 + 70,4 + 35,2 cm) – zoals afbeelding	3 5508114	-
		211,2 cm (52,8 + 105,6 + 52,8 cm)	4 5512114	-
	45,0 cm diep	140,8 cm (35,2 + 70,4 + 35,2 cm) – zoals afbeelding	3 5508214	-
		211,2 cm (52,8 + 105,6 + 52,8 cm)	4 5512214	-
		2 glaseuren in Design Glas (D) alsmede 2 deuren en 2 laden in Design Glad (A)		
				
		Breedte (afzonderlijke elementbreedtes)	Typenr.	Prijsgroep I
	33,0 cm diep	140,8 cm (35,2 + 70,4 + 35,2 cm) – zoals afbeelding	3 5508174	-
		211,2 cm (52,8 + 105,6 + 52,8 cm)	4 5512174	-
	45,0 cm diep	140,8 cm (35,2 + 70,4 + 35,2 cm) – zoals afbeelding	3 5508274	-
		211,2 cm (52,8 + 105,6 + 52,8 cm)	4 5512274	-
N.B.: Dekbladen zijn vereist en moeten apart worden besteld (zie blz. 84-85)!				
Bij toepassing als hangelementen of gestapelde elementen: Max. belasting per element: 40 kg				

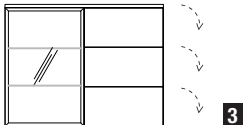
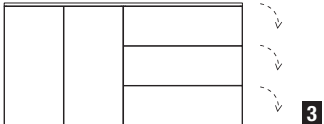
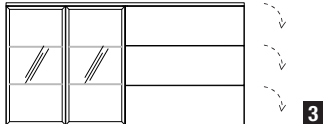
<p>6 Raster elementen / highboards 105,6 cm hoog (107,4 cm hoog incl. 1,8 cm hoge stelvoetjes), 33,0 of 45,0 cm diep</p> <p>Meerprijzen voor ...</p> <p>... rompen in prijsgroep II: zie blz. 98-101</p> <p>... fronten in Design Glad (A) in prijsgroep II: zie blz. 102-103</p> <p>... fronten in Design Aan de achterkant gelakt glas (B): zie blz. 104</p> <p>... fronten in Design Lamel (C): zie blz. 105</p> <p>... fronten in Design Glas (D) – vulling: zie blz. 106</p> <p>... fronten in Design Glas (D) – met finer bekled aluminium frame: zie blz. 106</p> <p>... laden (in plaats van kleppen): zie blz. 106</p> <p>N.B.: Dekbladen zijn vereist en moeten apart worden besteld (zie blz. 84-85)!</p> <p>Spiegelbeeldige types zijn mogelijk. In dat geval a.u.b. een „S“ aan het typenummer aanvullen.</p>	<p>1 deur en 3 kleppen in Design Glad (A)</p> 			
		Breedte (afzonderlijke elementbreedtes)	Typenr.	Prijsgroep I
	33,0 cm diep	140,8 cm (70,4 + 70,4 cm) – zoals afbeelding 158,4 cm (52,8 + 105,6 cm)	5508115 5509115	- -
	45,0 cm diep	140,8 cm (70,4 + 70,4 cm) – zoals afbeelding 158,4 cm (52,8 + 105,6 cm)	5508215 5509215	- -
	<p>1 glasdeur in Design Glas (D) en 3 kleppen in Design Glad (A)</p> 			
		Breedte (afzonderlijke elementbreedtes)	Typenr.	Prijsgroep I
	33,0 cm diep	140,8 cm (70,4 + 70,4 cm) – zoals afbeelding 158,4 cm (52,8 + 105,6 cm)	5508175 5509175	- -
	45,0 cm diep	140,8 cm (70,4 + 70,4 cm) – zoals afbeelding 158,4 cm (52,8 + 105,6 cm)	5508275 5509275	- -
	<p>2 deuren en 3 kleppen in Design Glad (A)</p> 			
		Breedte (afzonderlijke elementbreedtes)	Typenr.	Prijsgroep I
33,0 cm diep	211,2 cm (105,6 + 105,6 cm) – zoals afbeelding	5512116	-	
45,0 cm diep	211,2 cm (105,6 + 105,6 cm) – zoals afbeelding	5512216	-	
<p>2 glasdeuren in Design Glas (D) en 3 kleppen in Design Glad (A)</p> 				
	Breedte (afzonderlijke elementbreedtes)	Typenr.	Prijsgroep I	
33,0 cm diep	211,2 cm (105,6 + 105,6 cm) – zoals afbeelding	5512176	-	
45,0 cm diep	211,2 cm (105,6 + 105,6 cm) – zoals afbeelding	5512276	-	



Bij toepassing als hangelementen of gestapelde elementen:
Max. belasting per element: 40 kg

7 Raster elementen / highboards

7 Raster elementen / highboards 123,2 cm hoog (125,0 cm hoog incl. 1,8 cm hoge stelvoetjes), 33,0 of 45,0 cm diep		1 deur in Design Glad (A)				
		Breedte	Typenr.		Prijsgroep I	
Meerprijzen voor rompen in prijsgroep II: zie blz. 98-101 ... fronten in Design Glad (A) in prijsgroep II: zie blz. 102-103 ... fronten in Design Aan de achterkant gelakt glas (B): zie blz. 104 ... fronten in Design Lamel (C): zie blz. 105 ... fronten in Design Glas (D) – vulling: zie blz. 106 ... fronten in Design Glas (D) – met finer beklee aluminium frame: zie blz. 106 ... laden (in plaats van kleppen): zie blz. 106	33,0 cm diep	35,2 cm	5602101	5602102	-	
		52,8 cm – zoals afbeelding	5603101	5603102	-	
	45,0 cm diep	35,2 cm	5602201	5602202	-	
		52,8 cm – zoals afbeelding	5603201	5603202	-	
	2 deuren in Design Glad (A)					
	N.B.: Dekbladen zijn vereist en moeten apart worden besteld (zie blz. 84-85)!	33,0 cm diep	70,4 cm	5604117		-
105,6 cm – zoals afbeelding			5606117		-	
45,0 cm diep		70,4 cm	5604217		-	
		105,6 cm – zoals afbeelding	5606217		-	
3 deuren in Design Glad (A)						
N.B.: Dekbladen zijn vereist en moeten apart worden besteld (zie blz. 84-85)!	33,0 cm diep	158,4 cm (105,6 + 52,8 cm) – zoals afbeelding	5609101		-	
		158,4 cm (105,6 + 52,8 cm) – zoals afbeelding	5609201		-	
	45,0 cm diep	158,4 cm (105,6 + 52,8 cm) – zoals afbeelding	5609101		-	
		158,4 cm (105,6 + 52,8 cm) – zoals afbeelding	5609201		-	
1 glasdeur in Design Glas (D) en 1 deur in Design Glad (A)						
Bij toepassing als hangelementen of gestapelde elementen: Max. belasting per element: 40 kg	33,0 cm diep	35,2 cm	5602175	5602176	-	
		52,8 cm – zoals afbeelding	5603175	5603176	-	
	45,0 cm diep	35,2 cm	5602275	5602276	-	
		52,8 cm – zoals afbeelding	5603275	5603276	-	

7 Raster elementen / highboards

Verlichting: zie blz. 97

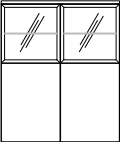
<p>7 Raster elementen / highboards 123,2 cm hoog (125,0 cm hoog incl. 1,8 cm hoge stelvoetjes), 33,0 of 45,0 cm diep</p> <p>Meerprijzen voor ...</p> <p>... rompen in prijsgroep II: zie blz. 98-101</p> <p>... fronten in Design Glad (A) in prijsgroep II: zie blz. 102-103</p> <p>... fronten in Design Aan de achterkant gelakt glas (B): zie blz. 104</p> <p>... fronten in Design Lamel (C): zie blz. 105</p> <p>... fronten in Design Glas (D) – vulling: zie blz. 106</p> <p>... fronten in Design Glas (D) – met finer beklee aluminium frame: zie blz. 106</p> <p>... laden (in plaats van kleppen): zie blz. 106</p>	<p>2 deuren in Design Glad (A)</p> 				
		Breedte	Typenr.	Prijsgroep I	
			Deurscharnier links	Deurscharnier rechts	
	33,0 cm diep	35,2 cm 52,8 cm – zoals afbeelding	5602103 5603103	5602104 5603104	- -
	45,0 cm diep	35,2 cm 52,8 cm – zoals afbeelding	5602203 5603203	5602204 5603204	- -
	<p>1 glasdeur in Design Glas (D) en 1 deur in Design Glad (A)</p> 				
		Breedte	Typenr.	Prijsgroep I	
			Deurscharnier links	Deurscharnier rechts	
	33,0 cm diep	35,2 cm 52,8 cm – zoals afbeelding	5602163 5603163	5602164 5603164	- -
	45,0 cm diep	35,2 cm 52,8 cm – zoals afbeelding	5602263 5603263	5602264 5603264	- -
<p>4 deuren in Design Glad (A)</p> 					
	Breedte	Typenr.	Prijsgroep I		
33,0 cm diep	70,4 cm 105,6 cm – zoals afbeelding	5604118 5606118	- -		
45,0 cm diep	70,4 cm 105,6 cm – zoals afbeelding	5604218 5606218	- -		
<p>2 glasdeuren in Design Glas (D) en 2 deuren in Design Glad (A)</p> 					
	Breedte	Typenr.	Prijsgroep I		
33,0 cm diep	70,4 cm 105,6 cm – zoals afbeelding	5604178 5606178	- -		
45,0 cm diep	70,4 cm 105,6 cm – zoals afbeelding	5604278 5606278	- -		

N.B.:
Dekbladen zijn vereist en moeten apart worden besteld (zie blz. 84-85)!

Bij toepassing als hangelementen of gestapelde elementen:
Max. belasting per element: 40 kg

Informatie m.b.t. de
uitlevering:
Let a.u.b. op de informatie op
de blz. met de programma-
inleiding.

Montageaanwijzingen voor
hangelementen:
A.u.b. zie hiertoe de informatie
en aanwijzingen in het hoofdstuk
„Wandkwaliteit“!

3
4

SPECTRUM

7 Raster elementen / highboards

**7 Raster elementen /
highboards**
123,2 cm hoog
(125,0 cm hoog incl. 1,8 cm
hoge stelvoetjes),
33,0 of 45,0 cm diep

Meerprijzen voor ...

... rompen in prijsgroep II:
zie blz. 98-101

... fronten in Design Glad (A)
in prijsgroep II:
zie blz. 102-103

... fronten in Design Aan de
achterkant gelakt glas (B):
zie blz. 104

... fronten in Design
Lamel (C):
zie blz. 105

... fronten in Design Glas (D)
– vulling:
zie blz. 106

... fronten in Design Glas (D)
– met finer beklee aluminium
frame:
zie blz. 106

... laden (in plaats van
kleppen):
zie blz. 106

N.B.:
Dekbladen zijn vereist en
moeten apart worden besteld
(zie blz. 84-85)!

6 deuren in Design Glad (A)

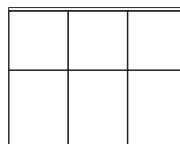

4 T

Breedte (afzonderlijke elementbreedtes)

Typenr.

Prijsgroep I

	Breedte (afzonderlijke elementbreedtes)	Typenr.	Prijsgroep I
33,0 cm diep	158,4 cm (105,6 + 52,8 cm) – zoals afbeelding	5609102	-
45,0 cm diep	158,4 cm (105,6 + 52,8 cm) – zoals afbeelding	5609202	-

3 glasdeuren in Design Glas (D) en 3 deuren in Design Glad (A)

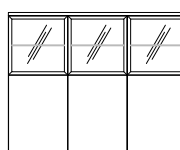

4 T

Breedte (afzonderlijke elementbreedtes)

Typenr.

Prijsgroep I

	Breedte (afzonderlijke elementbreedtes)	Typenr.	Prijsgroep I
33,0 cm diep	158,4 cm (105,6 + 52,8 cm) – zoals afbeelding	5609162	-
45,0 cm diep	158,4 cm (105,6 + 52,8 cm) – zoals afbeelding	5609262	-

1 deur en 1 klep in Design Glad (A)

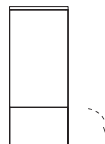

Breedte

Typenr.

Prijsgroep I

	Breedte	Typenr.		Prijsgroep I
		Deurscharnier links	Deurscharnier rechts	
33,0 cm diep	35,2 cm	5602105	5602106	-
	52,8 cm – zoals afbeelding	5603105	5603106	-
	70,4 cm – 2 deuren	5604105		-
	105,6 cm – 2 deuren	5606105		-
45,0 cm diep	35,2 cm	5602205	5602206	-
	52,8 cm – zoals afbeelding	5603205	5603206	-
	70,4 cm – 2 deuren	5604205		-
	105,6 cm – 2 deuren	5606205		-

1 deur en 2 laden in Design Glad (A)



Breedte

Typenr.

Prijsgroep I

	Breedte	Typenr.		Prijsgroep I
		Deurscharnier links	Deurscharnier rechts	
33,0 cm diep	35,2 cm	5602115	5602116	-
	52,8 cm – zoals afbeelding	5603115	5603116	-
	70,4 cm – 2 deuren	5604115		-
	105,6 cm – 2 deuren	5606115		-
45,0 cm diep	35,2 cm	5602215	5602216	-
	52,8 cm – zoals afbeelding	5603215	5603216	-
	70,4 cm – 2 deuren	5604215		-
	105,6 cm – 2 deuren	5606215		-

Bij toepassing als hangelementen of
gestapelde elementen:
Max. belasting per element: 40 kg

7 Raster elementen / highboards

Verlichting: zie blz. 97

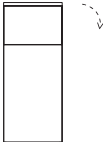
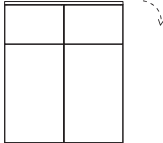
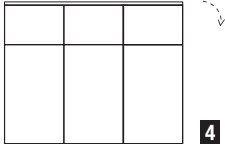
Breedte		Typenr.		Prijsgroep I
		Deurscharnier links	Deurscharnier rechts	
1 klep en 1 deur in Design Glad (A)				
				
33,0 cm diep	35,2 cm	5602107	5602108	-
	52,8 cm – zoals afbeelding	5603107	5603108	-
	70,4 cm – 2 deuren	5604107		-
	105,6 cm – 2 deuren	5606107		-
45,0 cm diep	35,2 cm	5602207	5602208	-
	52,8 cm – zoals afbeelding	5603207	5603208	-
	70,4 cm – 2 deuren	5604207		-
	105,6 cm – 2 deuren	5606207		-
2 kleppen en 2 deuren in Design Glad (A)				
				
33,0 cm diep	105,6 cm – zoals afbeelding		5606101	-
45,0 cm diep	105,6 cm – zoals afbeelding		5606201	-
3 kleppen en 3 deuren in Design Glad (A)				
				
33,0 cm diep	158,4 cm (105,6 + 52,8 cm) – zoals afbeelding		5609103	-
45,0 cm diep	158,4 cm (105,6 + 52,8 cm) – zoals afbeelding		5609203	-

Meerprijzen voor ...

... rompen in prijsgroep II: zie blz. 98-101

... fronten in Design Glad (A) in prijsgroep II: zie blz. 102-103

... fronten in Design Aan de achterkant gelakt glas (B): zie blz. 104

... fronten in Design Lamel (C): zie blz. 105

... fronten in Design Glas (D) – vulling: zie blz. 106

... fronten in Design Glas (D) – met finer beklee aluminium frame: zie blz. 106

... laden (in plaats van kleppen): zie blz. 106

N.B.: Dekbladen zijn vereist en moeten apart worden besteld (zie blz. 84-85)!

Bij toepassing als hangelementen of gestapelde elementen: Max. belasting per element: 40 kg

Informatie m.b.t. de
uitlevering:
Let a.u.b. op de informatie op
de blz. met de programma-
inleiding.

T

Montageaanwijzingen voor
hangelementen:
A.u.b. zie hiertoe de informatie
en aanwijzingen in het hoofdstuk
„Wandkwaliteit“!

3

4

SPECTRUM

7 Raster elementen / highboards

7 Raster elementen / highboards 123,2 cm hoog (125,0 cm hoog incl. 1,8 cm hoge stelvoetjes), 33,0 of 45,0 cm diep		1 lade en 1 deur in Design Glad (A)			
		Breedte	Typenr.		Prijsgroep I
			Deurscharnier links	Deurscharnier rechts	
33,0 cm diep	35,2 cm	5602111	5602112	-	
	52,8 cm – zoals afbeelding	5603111	5603112	-	
	70,4 cm – 2 deuren	5604111		-	
	105,6 cm – 2 deuren	5606111		-	
45,0 cm diep	35,2 cm	5602211	5602212	-	
	52,8 cm – zoals afbeelding	5603211	5603212	-	
	70,4 cm – 2 deuren	5604211		-	
	105,6 cm – 2 deuren	5606211		-	
Meerprijzen voor ...		2 laden en 2 deuren in Design Glad (A)			
		Breedte (afzonderlijke elementbreedtes)	Typenr.		Prijsgroep I
33,0 cm diep	105,6 cm (52,8 + 52,8 cm) – zoals afbeelding	5606102		-	
45,0 cm diep	105,6 cm (52,8 + 52,8 cm) – zoals afbeelding	5606202		-	
... rompen in prijsgroep II: zie blz. 98-101		3 laden en 3 deuren in Design Glad (A)			
		Breedte (afzonderlijke elementbreedtes)	Typenr.		Prijsgroep I
33,0 cm diep	158,4 cm (52,8 + 52,8 + 52,8 cm) – zoals afbeelding	5609104		-	
45,0 cm diep	158,4 cm (52,8 + 52,8 + 52,8 cm) – zoals afbeelding	5609204		-	
... fronten in Design Glad (A) in prijsgroep II: zie blz. 102-103		4 T			
... fronten in Design Aan de achterkant gelakt glas (B): zie blz. 104					
... fronten in Design Lamel (C): zie blz. 105					
... fronten in Design Glas (D) – vulling: zie blz. 106					
... fronten in Design Glas (D) – met finer bekleeft alumi- nium frame: zie blz. 106					
... laden (in plaats van kleppen): zie blz. 106					
N.B.: Dekbladen zijn vereist en moeten apart worden besteld (zie blz. 84-85)!					
Bij toepassing als hangelementen of gestapelde elementen: Max. belasting per element: 40 kg					

7 Raster elementen / highboards

Verlichting: zie blz. 97

<p>7 Raster elementen / highboards 123,2 cm hoog (125,0 cm hoog incl. 1,8 cm hoge stelvoetjes), 33,0 of 45,0 cm diep</p> <p>Meerprijzen voor ...</p> <p>... rompen in prijsgroep II: zie blz. 98-101</p> <p>... fronten in Design Glad (A) in prijsgroep II: zie blz. 102-103</p> <p>... fronten in Design Aan de achterkant gelakt glas (B): zie blz. 104</p> <p>... fronten in Design Lamel (C): zie blz. 105</p> <p>... fronten in Design Glas (D) – vulling: zie blz. 106</p> <p>... fronten in Design Glas (D) – met finer beklee aluminium frame: zie blz. 106</p> <p>... laden (in plaats van kleppen): zie blz. 106</p> <p>N.B.: Dekbladen zijn vereist en moeten apart worden besteld (zie blz. 84-85)!</p>	1 deur en 1 lade in Design Glad (A)				
		Breedte	Typenr.		Prijsgroep I
			Deurscharnier links	Deurscharnier rechts	
	33,0 cm diep	35,2 cm	5602109	5602110	-
		52,8 cm – zoals afbeelding	5603109	5603110	-
		70,4 cm – 2 deuren	5604109		-
		105,6 cm – 2 deuren	5606109		-
	45,0 cm diep	35,2 cm	5602209	5602210	-
		52,8 cm – zoals afbeelding	5603209	5603210	-
70,4 cm – 2 deuren		5604209		-	
	105,6 cm – 2 deuren	5606209		-	
1 glasdeur in Design Glas (D) en 1 lade in Design Glad (A)					
	Breedte	Typenr.		Prijsgroep I	
		Deurscharnier links	Deurscharnier rechts		
33,0 cm diep	35,2 cm	5602169	5602170	-	
	52,8 cm – zoals afbeelding	5603169	5603170	-	
45,0 cm diep	35,2 cm	5602269	5602270	-	
	52,8 cm – zoals afbeelding	5603269	5603270	-	
2 glasdeuren in Design Glas (D) en 2 laden in Design Glad (A)					
	Breedte	Typenr.		Prijsgroep I	
33,0 cm diep	70,4 cm	5604169		-	
	105,6 cm – zoals afbeelding	5606169		-	
45,0 cm diep	70,4 cm	5604269		-	
	105,6 cm – zoals afbeelding	5606269		-	

Bij toepassing als hangelementen of gestapelde elementen:
Max. belasting per element: 40 kg

7 Raster elementen / highboards

**7 Raster elementen /
highboards**
123,2 cm hoog
(125,0 cm hoog incl. 1,8 cm
hoge stelvoetjes),
33,0 of 45,0 cm diep

Meerprijzen voor ...

... rompen in prijsgroep II:
zie blz. 98-101

... fronten in Design Glad (A)
in prijsgroep II:
zie blz. 102-103

... fronten in Design Aan de
achterkant gelakt glas (B):
zie blz. 104

... fronten in Design
Lamel (C):
zie blz. 105

... fronten in Design Glas (D)
– vulling:
zie blz. 106

... fronten in Design Glas (D)
– met finer beklee aluminium
frame:
zie blz. 106

... laden (in plaats van
kleppen):
zie blz. 106

N.B.:
Dekbladen zijn vereist en
moeten apart worden besteld
(zie blz. 84-85)!

Bij toepassing als hangelementen of
gestapelde elementen:
Max. belasting per element: 40 kg

1 deur, 1 lade en 1 klep in Design Glad (A)

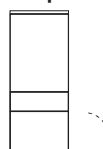

Breedte

Typenr.

Prijsgroep I

	Breedte	Deurscharnier		Prijsgroep I
		links	rechts	
33,0 cm diep	35,2 cm	5602113	5602114	-
	52,8 cm – zoals afbeelding	5603113	5603114	-
	70,4 cm – 2 deuren	5604113		-
	105,6 cm – 2 deuren	5606113		-
45,0 cm diep	35,2 cm	5602213	5602214	-
	52,8 cm – zoals afbeelding	5603213	5603214	-
	70,4 cm – 2 deuren	5604213		-
	105,6 cm – 2 deuren	5606213		-

1 glasdeur in Design Glas (D) alsmede 1 lade en 1 klep in Design Glad (A)



Breedte

Typenr.

Prijsgroep I

	Breedte	Deurscharnier		Prijsgroep I
		links	rechts	
33,0 cm diep	35,2 cm	5602173	5602174	-
	52,8 cm – zoals afbeelding	5603173	5603174	-
45,0 cm diep	35,2 cm	5602273	5602274	-
	52,8 cm – zoals afbeelding	5603273	5603274	-

2 glasdeuren in Design Glas (D) alsmede 2 laden en 2 kleppen in Design Glad (A)



Breedte

Typenr.

Prijsgroep I

33,0 cm diep	70,4 cm	5604173	-
	105,6 cm – zoals afbeelding	5606173	-
45,0 cm diep	70,4 cm	5604273	-
	105,6 cm – zoals afbeelding	5606273	-

7 Raster elementen / highboards

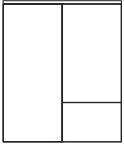
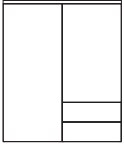
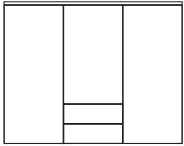

Verlichting: zie blz. 97

<p>7 Raster elementen / highboards 123,2 cm hoog (125,0 cm hoog incl. 1,8 cm hoge stelvoetjes), 33,0 of 45,0 cm diep</p> <p>Meerprijzen voor ...</p> <p>... rompen in prijsgroep II: zie blz. 98-101</p> <p>... fronten in Design Glad (A) in prijsgroep II: zie blz. 102-103</p> <p>... fronten in Design Aan de achterkant gelakt glas (B): zie blz. 104</p> <p>... fronten in Design Lamel (C): zie blz. 105</p> <p>... fronten in Design Glas (D) – vulling: zie blz. 106</p> <p>... fronten in Design Glas (D) – met finer beklee aluminium frame: zie blz. 106</p> <p>... laden (in plaats van kleppen): zie blz. 106</p> <p>N.B.: Dekbladen zijn vereist en moeten apart worden besteld (zie blz. 84-85)!</p> <p>Spiegelbeeldige types zijn mogelijk. In dat geval a.u.b. een „S“ aan het typenummer aanvullen.</p>	<p>2 deuren en 1 klep in Design Glad (A)</p> 			
		<p>Breedte (afzonderlijke elementbreedtes)</p>	<p>Typenr.</p>	<p>Prijsgroep I</p>
	33,0 cm diep	105,6 cm (52,8 + 52,8 cm) – zoals afbeelding	5606103	-
	45,0 cm diep	105,6 cm (52,8 + 52,8 cm) – zoals afbeelding	5606203	-
	<p>2 deuren en 2 laden in Design Glad (A)</p> 			
		<p>Breedte (afzonderlijke elementbreedtes)</p>	<p>Typenr.</p>	<p>Prijsgroep I</p>
	33,0 cm diep	105,6 cm (52,8 + 52,8 cm) – zoals afbeelding	5606119	-
	45,0 cm diep	105,6 cm (52,8 + 52,8 cm) – zoals afbeelding	5606219	-
	<p>3 deuren en 2 laden in Design Glad (A)</p> 			
		<p>Breedte (afzonderlijke elementbreedtes)</p>	<p>Typenr.</p>	<p>Prijsgroep I</p>
33,0 cm diep	158,4 cm (52,8 + 52,8 + 52,8 cm) – zoals afbeelding	5609106	-	
45,0 cm diep	158,4 cm (52,8 + 52,8 + 52,8 cm) – zoals afbeelding	5609206	-	

Bij toepassing als hangelementen of gestapelde elementen:
Max. belasting per element: 40 kg

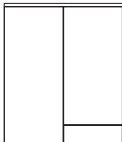
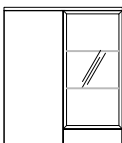
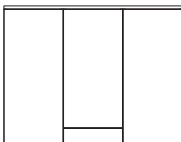
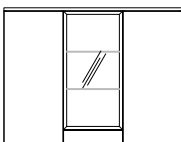
7 Raster elementen / highboards

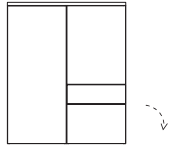
<p>7 Raster elementen / highboards 123,2 cm hoog (125,0 cm hoog incl. 1,8 cm hoge stelvoetjes), 33,0 of 45,0 cm diep</p> <p>Meerprijzen voor ...</p> <p>... rompen in prijsgroep II: zie blz. 98-101</p> <p>... fronten in Design Glad (A) in prijsgroep II: zie blz. 102-103</p> <p>... fronten in Design Aan de achterkant gelakt glas (B): zie blz. 104</p> <p>... fronten in Design Lamel (C): zie blz. 105</p> <p>... fronten in Design Glas (D) – vulling: zie blz. 106</p> <p>... fronten in Design Glas (D) – met finer beklee aluminium frame: zie blz. 106</p> <p>... laden (in plaats van kleppen): zie blz. 106</p> <p>N.B.: Dekbladen zijn vereist en moeten apart worden besteld (zie blz. 84-85)!</p> <p>Spiegelbeeldige types zijn mogelijk. In dat geval a.u.b. een „S“ aan het typenummer aanvullen.</p> <p>Bij toepassing als hangelementen of gestapelde elementen: Max. belasting per element: 40 kg</p>	<p>2 deuren en 1 lade in Design Glad (A)</p> 			
		<p>Breedte (afzonderlijke elementbreedtes)</p>	<p>Typenr.</p>	<p>Prijsgroep I</p>
	33,0 cm diep	105,6 cm (52,8 + 52,8 cm) – zoals afbeelding	5606104	-
	45,0 cm diep	105,6 cm (52,8 + 52,8 cm) – zoals afbeelding	5606204	-
	<p>1 deur en 1 lade in Design Glad (A) alsmede 1 glasdeur in Design Glas (D)</p> 			
		<p>Breedte (afzonderlijke elementbreedtes)</p>	<p>Typenr.</p>	<p>Prijsgroep I</p>
	33,0 cm diep	105,6 cm (52,8 + 52,8 cm) – zoals afbeelding	5606164	-
	45,0 cm diep	105,6 cm (52,8 + 52,8 cm) – zoals afbeelding	5606264	-
	<p>3 deuren en 1 lade in Design Glad (A)</p> 			
		<p>Breedte (afzonderlijke elementbreedtes)</p>	<p>Typenr.</p>	<p>Prijsgroep I</p>
33,0 cm diep	158,4 cm (52,8 + 52,8 + 52,8 cm) – zoals afbeelding	5609105	-	
45,0 cm diep	158,4 cm (52,8 + 52,8 + 52,8 cm) – zoals afbeelding	5609205	-	
<p>2 deuren en 1 lade in Design Glad (A) alsmede 1 glasdeur in Design Glas (D)</p> 				
	<p>Breedte (afzonderlijke elementbreedtes)</p>	<p>Typenr.</p>	<p>Prijsgroep I</p>	
33,0 cm diep	158,4 cm (52,8 + 52,8 + 52,8 cm) – zoals afbeelding	5609165	-	
45,0 cm diep	158,4 cm (52,8 + 52,8 + 52,8 cm) – zoals afbeelding	5609265	-	

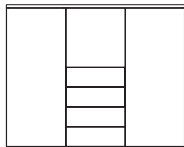
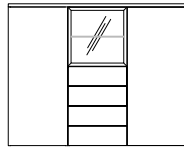
<p>7 Raster elementen / highboards 123,2 cm hoog (125,0 cm hoog incl. 1,8 cm hoge stelvoetjes), 33,0 of 45,0 cm diep</p> <p>Meerprijzen voor ...</p> <p>... rompen in prijsgroep II: zie blz. 98-101</p> <p>... fronten in Design Glad (A) in prijsgroep II: zie blz. 102-103</p> <p>... fronten in Design Aan de achterkant gelakt glas (B): zie blz. 104</p> <p>... fronten in Design Lamel (C): zie blz. 105</p> <p>... fronten in Design Glas (D) – vulling: zie blz. 106</p> <p>... fronten in Design Glas (D) – met finer beklee aluminium frame: zie blz. 106</p> <p>... laden (in plaats van kleppen): zie blz. 106</p>	<p>2 deuren, 1 lade en 1 klep in Design Glad (A)</p> 			
		Breedte (afzonderlijke elementbreedtes)	Typenr.	Prijsgroep I
	33,0 cm diep	105,6 cm (52,8 + 52,8 cm) – zoals afbeelding	5606106	-
	45,0 cm diep	105,6 cm (52,8 + 52,8 cm) – zoals afbeelding	5606206	-
	<p>1 deur, 1 lade en 1 klep in Design Glad (A) alsmede 1 glasdeur in Design Glas (D)</p> 			
		Breedte (afzonderlijke elementbreedtes)	Typenr.	Prijsgroep I
	33,0 cm diep	105,6 cm (52,8 + 52,8 cm) – zoals afbeelding	5606166	-
	45,0 cm diep	105,6 cm (52,8 + 52,8 cm) – zoals afbeelding	5606266	-
	<p>N.B.: Dekbladen zijn vereist en moeten apart worden besteld (zie blz. 84-85)!</p> <p>Spiegelbeeldige types zijn mogelijk. In dat geval a.u.b. een „S“ aan het typenummer aanvullen.</p>	<p>3 deuren en 4 laden in Design Glad (A)</p> 		
			Breedte (afzonderlijke elementbreedtes)	Typenr.
33,0 cm diep		158,4 cm (52,8 + 52,8 + 52,8 cm) – zoals afbeelding	5609107	-
45,0 cm diep		158,4 cm (52,8 + 52,8 + 52,8 cm) – zoals afbeelding	5609207	-
<p>2 deuren en 4 laden in Design Glad (A) alsmede 1 glasdeur in Design Glas (D)</p> 				
	Breedte (afzonderlijke elementbreedtes)	Typenr.	Prijsgroep I	
33,0 cm diep	158,4 cm (52,8 + 52,8 + 52,8 cm) – zoals afbeelding	5609167	-	
45,0 cm diep	158,4 cm (52,8 + 52,8 + 52,8 cm) – zoals afbeelding	5609267	-	

Bij toepassing als hangelementen of gestapelde elementen:
Max. belasting per element: 40 kg

Informatie m.b.t. de
uitlevering:
Let a.u.b. op de informatie op
de blz. met de programma-
inleiding.

T

Montageaanwijzingen voor
hangelementen:
A.u.b. zie hiertoe de informatie
en aanwijzingen in het hoofdstuk
„Wandkwaliteit“!

3

4

SPECTRUM

7 Raster elementen / highboards

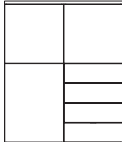
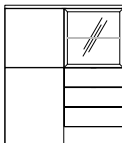
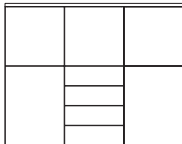
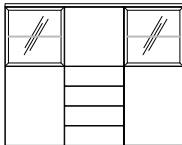
<p>7 Raster elementen / highboards 123,2 cm hoog (125,0 cm hoog incl. 1,8 cm hoge stelvoetjes), 33,0 of 45,0 cm diep</p> <p>Meerprijzen voor ...</p> <p>... rompen in prijsgroep II: zie blz. 98-101</p> <p>... fronten in Design Glad (A) in prijsgroep II: zie blz. 102-103</p> <p>... fronten in Design Aan de achterkant gelakt glas (B): zie blz. 104</p> <p>... fronten in Design Lamel (C): zie blz. 105</p> <p>... fronten in Design Glas (D) – vulling: zie blz. 106</p> <p>... fronten in Design Glas (D) – met finer beklee aluminium frame: zie blz. 106</p> <p>... laden (in plaats van kleppen): zie blz. 106</p> <p>N.B.: Dekbladen zijn vereist en moeten apart worden besteld (zie blz. 84-85)!</p> <p>Spiegelbeeldige types zijn mogelijk. In dat geval a.u.b. een „S“ aan het typenummer aanvullen.</p> <p>Bij toepassing als hangelementen of gestapelde elementen: Max. belasting per element: 40 kg</p>	<p>3 deuren en 4 laden in Design Glad (A)</p> 			
		<p>Breedte (afzonderlijke elementbreedtes)</p>	<p>Typenr.</p>	<p>Prijsgroep I</p>
	33,0 cm diep	105,6 cm (52,8 + 52,8 cm) – zoals afbeelding	5606110	-
	45,0 cm diep	105,6 cm (52,8 + 52,8 cm) – zoals afbeelding	5606210	-
	<p>2 deuren en 4 laden in Design Glad (A) alsmede 1 glasdeur in Design Glas (D)</p> 			
		<p>Breedte (afzonderlijke elementbreedtes)</p>	<p>Typenr.</p>	<p>Prijsgroep I</p>
	33,0 cm diep	105,6 cm (52,8 + 52,8 cm) – zoals afbeelding	5606170	-
	45,0 cm diep	105,6 cm (52,8 + 52,8 cm) – zoals afbeelding	5606270	-
	<p>5 deuren en 4 laden in Design Glad (A)</p> 			
		<p>Breedte (afzonderlijke elementbreedtes)</p>	<p>Typenr.</p>	<p>Prijsgroep I</p>
33,0 cm diep	158,4 cm (52,8 + 52,8 + 52,8 cm) – zoals afbeelding	5609108	-	
45,0 cm diep	158,4 cm (52,8 + 52,8 + 52,8 cm) – zoals afbeelding	5609208	-	
<p>2 glasdeuren in Design Glas (D) alsmede 3 deuren en 4 laden in Design Glad (A)</p> 				
	<p>Breedte (afzonderlijke elementbreedtes)</p>	<p>Typenr.</p>	<p>Prijsgroep I</p>	
33,0 cm diep	158,4 cm (52,8 + 52,8 + 52,8 cm) – zoals afbeelding	5609168	-	
45,0 cm diep	158,4 cm (52,8 + 52,8 + 52,8 cm) – zoals afbeelding	5609268	-	

8 Raster elementen / highboards

Verlichting: zie blz. 97

8 Raster elementen / highboards 140,8 cm hoog (142,6 cm hoog incl. 1,8 cm hoge stelvoetjes), 33,0 of 45,0 cm diep	1 deur in Design Glad (A)				
	Breedte	Typenr.		Prijsgroep I	
<p>Meerprijzen voor ...</p> <p>... rompen in prijsgroep II: zie blz. 98-101</p> <p>... fronten in Design Glad (A) in prijsgroep II: zie blz. 102-103</p> <p>... fronten in Design Aan de achterkant gelakt glas (B): zie blz. 104</p> <p>... fronten in Design Lamel (C): zie blz. 105</p> <p>... fronten in Design Glas (D) – vulling: zie blz. 106</p> <p>... fronten in Design Glas (D) – met finer beklee aluminium frame: zie blz. 106</p> <p>... laden (in plaats van kleppen): zie blz. 106</p>	33,0 cm diep	35,2 cm	5702101	5702102	-
		52,8 cm – zoals afbeelding	5703101	5703102	-
		70,4 cm	5704101	5704102	-
	45,0 cm diep	35,2 cm	5702201	5702202	-
		52,8 cm – zoals afbeelding	5703201	5703202	-
		70,4 cm	5704201	5704202	-
<p>N.B.: Dekbladen zijn vereist en moeten apart worden besteld (zie blz. 84-85)!</p>	2 deuren in Design Glad (A)				
	Dit element in 105,6 cm breedte kan niet als hang-element worden gepland!				
		Breedte (afzonderlijke elementbreedtes)	Typenr.	Prijsgroep I	
	33,0 cm diep	70,4 cm	5704113	-	
		105,6 cm – zoals afbeelding	5706113	-	
		140,8 cm (70,4 + 70,4 cm) T 4	5708101	-	
	45,0 cm diep	70,4 cm	5704213	-	
		105,6 cm – zoals afbeelding	5706213	-	
		140,8 cm (70,4 + 70,4 cm) T 4	5708201	-	
	3 deuren in Design Glad (A)				
	Dit element in 158,4 cm breedte kan niet als hang-element worden gepland!				
		Breedte (afzonderlijke elementbreedtes)	Typenr.	Prijsgroep I	
33,0 cm diep	158,4 cm (105,6 + 52,8 cm) – zoals afbeelding	5709101	-		
	211,2 cm (70,4 + 70,4 + 70,4 cm) 6	5712101	-		
45,0 cm diep	158,4 cm (105,6 + 52,8 cm) – zoals afbeelding	5709201	-		
	211,2 cm (70,4 + 70,4 + 70,4 cm) 6	5712201	-		

Bij toepassing als hangelementen of gestapelde elementen:
Max. belasting per element: 40 kg

Informatie m.b.t. de
uitlevering:
Let a.u.b. op de informatie op
de blz. met de programma-
inleiding.

T

Montageaanwijzingen voor
hangelementen:
A.u.b. zie hiertoe de informatie
en aanwijzingen in het hoofdstuk
„Wandkwaliteit“!

3

4

SPECTRUM

8 Raster elementen / highboards

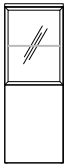
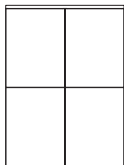
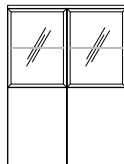
<p>8 Raster elementen / highboards 140,8 cm hoog (142,6 cm hoog incl. 1,8 cm hoge stelvoetjes), 33,0 of 45,0 cm diep</p> <p>Meerprijzen voor ...</p> <p>... rompen in prijsgroep II: zie blz. 98-101</p> <p>... fronten in Design Glad (A) in prijsgroep II: zie blz. 102-103</p> <p>... fronten in Design Aan de achterkant gelakt glas (B): zie blz. 104</p> <p>... fronten in Design Lamel (C): zie blz. 105</p> <p>... fronten in Design Glas (D) – vulling: zie blz. 106</p> <p>... fronten in Design Glas (D) – met finer beklee aluminium frame: zie blz. 106</p> <p>... laden (in plaats van kleppen): zie blz. 106</p>	<p>2 deuren in Design Glad (A)</p> 				
		Breedte	Typenr.		Prijsgroep I
			Deurscharnier links	Deurscharnier rechts	
	33,0 cm diep	35,2 cm 52,8 cm – zoals afbeelding 70,4 cm	5702103 5703103 5704103	5702104 5703104 5704104	- - -
	45,0 cm diep	35,2 cm 52,8 cm – zoals afbeelding 70,4 cm	5702203 5703203 5704203	5702204 5703204 5704204	- - -
	<p>1 glasdeur in Design Glas (D) en 1 deur in Design Glad (A)</p> 				
		Breedte	Typenr.		Prijsgroep I
			Deurscharnier links	Deurscharnier rechts	
	33,0 cm diep	35,2 cm 52,8 cm – zoals afbeelding 70,4 cm	5702163 5703163 5704163	5702164 5703164 5704164	- - -
	45,0 cm diep	35,2 cm 52,8 cm – zoals afbeelding 70,4 cm	5702263 5703263 5704263	5702264 5703264 5704264	- - -
<p>N.B.: Dekbladen zijn vereist en moeten apart worden besteld (zie blz. 84-85)!</p>	<p>4 deuren in Design Glad (A)</p>  <p>Dit element in 105,6 cm breedte kan niet als hangelement worden gepland!</p>				
		Breedte (afzonderlijke elementbreedtes)	Typenr.		Prijsgroep I
	33,0 cm diep	70,4 cm 105,6 cm – zoals afbeelding 140,8 cm (70,4 + 70,4 cm)	5704115 5706115 5708102		- - -
	45,0 cm diep	70,4 cm 105,6 cm – zoals afbeelding 140,8 cm (70,4 + 70,4 cm)	5704215 5706215 5708202		- - -
	<p>2 glasdeuren in Design Glas (D) en 2 deuren in Design Glad (A)</p> 				
		Breedte (afzonderlijke elementbreedtes)	Typenr.		Prijsgroep I
	33,0 cm diep	70,4 cm 105,6 cm – zoals afbeelding 140,8 cm (70,4 + 70,4 cm)	5704175 5706175 5708162		- - -
	45,0 cm diep	70,4 cm 105,6 cm – zoals afbeelding 140,8 cm (70,4 + 70,4 cm)	5704275 5706275 5708262		- - -

Bij toepassing als hangelementen of gestapelde elementen:
Max. belasting per element: 40 kg

8 Raster elementen / highboards

Verlichting: zie blz. 97

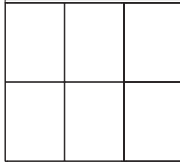
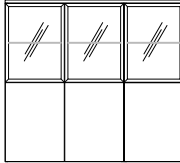
<p>8 Raster elementen / highboards 140,8 cm hoog (142,6 cm hoog incl. 1,8 cm hoge stelvoetjes), 33,0 of 45,0 cm diep</p> <p>Meerprijzen voor ...</p> <p>... rompen in prijsgroep II: zie blz. 98-101</p> <p>... fronten in Design Glad (A) in prijsgroep II: zie blz. 102-103</p> <p>... fronten in Design Aan de achterkant gelakt glas (B): zie blz. 104</p> <p>... fronten in Design Lamel (C): zie blz. 105</p> <p>... fronten in Design Glas (D) – vulling: zie blz. 106</p> <p>... fronten in Design Glas (D) – met finer beklee aluminium frame: zie blz. 106</p> <p>... laden (in plaats van kleppen): zie blz. 106</p> <p>N.B.: Dekbladen zijn vereist en moeten apart worden besteld (zie blz. 84-85)!</p>	<p>6 deuren in Design Glad (A)</p>  <p>Dit element in 158,4 cm breedte kan niet als hangelement worden gepland!</p>			
	<p>Breedte (afzonderlijke elementbreedtes) Typenr. Prijsgroep I</p>			
	33,0 cm diep	<p>158,4 cm (105,6 + 52,8 cm) – zoals afbeelding 4</p> <p>211,2 cm (70,4 + 70,4 + 70,4 cm) 6</p>	<p>5709102</p> <p>5712102</p>	<p>-</p> <p>-</p>
	45,0 cm diep	<p>158,4 cm (105,6 + 52,8 cm) – zoals afbeelding 4</p> <p>211,2 cm (70,4 + 70,4 + 70,4 cm) 6</p>	<p>5709202</p> <p>5712202</p>	<p>-</p> <p>-</p>
	<p>3 glasdeuren in Design Glas (D) en 3 deuren in Design Glad (A)</p> 			
	<p>Breedte (afzonderlijke elementbreedtes) Typenr. Prijsgroep I</p>			
	33,0 cm diep	<p>158,4 cm (105,6 + 52,8 cm) – zoals afbeelding 5</p> <p>211,2 cm (70,4 + 70,4 + 70,4 cm) 6</p>	<p>5709162</p> <p>5712162</p>	<p>-</p> <p>-</p>
	45,0 cm diep	<p>158,4 cm (105,6 + 52,8 cm) – zoals afbeelding 5</p> <p>211,2 cm (70,4 + 70,4 + 70,4 cm) 6</p>	<p>5709262</p> <p>5712262</p>	<p>-</p> <p>-</p>

Bij toepassing als hangelementen of gestapelde elementen:
Max. belasting per element: 40 kg

Informatie m.b.t. de
uitlevering:
Let a.u.b. op de informatie op
de blz. met de programma-
inleiding.

T

Montageaanwijzingen voor
hangelementen:
A.u.b. zie hiertoe de informatie
en aanwijzingen in het hoofdstuk
„Wandkwaliteit“!

3

4

SPECTRUM

8 Raster elementen / highboards

**8 Raster elementen /
highboards**
140,8 cm hoog
(142,6 cm hoog incl. 1,8 cm
hoge stelvoetjes),
33,0 of 45,0 cm diep

Meerprijzen voor ...

... rompen in prijsgroep II:
zie blz. 98-101

... fronten in Design Glad (A)
in prijsgroep II:
zie blz. 102-103

... fronten in Design Aan de
achterkant gelakt glas (B):
zie blz. 104

... fronten in Design
Lamel (C):
zie blz. 105

... fronten in Design Glas (D)
– vulling:
zie blz. 106

... fronten in Design Glas (D)
– met finer bekleed alumi-
nium frame:
zie blz. 106

... laden (in plaats van
kleppen):
zie blz. 106

N.B.:
Dekbladen zijn vereist en
moeten apart worden besteld
(zie blz. 84-85)!

1 klep en 1 deur in Design Glad (A)

Dit element in 105,6 cm
breedte kan niet als hang-
element worden gepland!

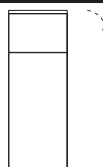

	Breedte	Typenr.		Prijsgroep I
		Deurscharnier links	Deurscharnier rechts	
33,0 cm diep	35,2 cm	5702107	5702108	-
	52,8 cm – zoals afbeelding	5703107	5703108	-
	70,4 cm – 2 deuren	5704107		-
	105,6 cm – 2 deuren	5706107		-
45,0 cm diep	35,2 cm	5702207	5702208	-
	52,8 cm – zoals afbeelding	5703207	5703208	-
	70,4 cm – 2 deuren	5704207		-
	105,6 cm – 2 deuren	5706207		-

2 kleppen en 2 deuren in Design Glad (A)

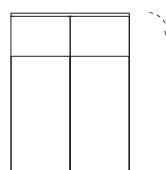

	Breedte (afzonderlijke elementbreedtes)	Typenr.		Prijsgroep I
33,0 cm diep	105,6 cm – zoals afbeelding	3	5706116	-
	140,8 cm (70,4 + 70,4 cm)	4	5708103	-
45,0 cm diep	105,6 cm – zoals afbeelding	3	5706216	-
	140,8 cm (70,4 + 70,4 cm)	4	5708203	-

3 kleppen en 3 deuren in Design Glad (A)

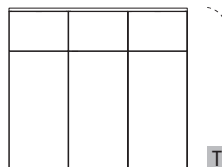

	Breedte (afzonderlijke elementbreedtes)	Typenr.		Prijsgroep I
33,0 cm diep	158,4 cm (105,6 + 52,8 cm) – zoals afbeelding	5	5709103	-
	211,2 cm (70,4 + 70,4 + 70,4 cm)	6	5712103	-
45,0 cm diep	158,4 cm (105,6 + 52,8 cm) – zoals afbeelding	5	5709203	-
	211,2 cm (70,4 + 70,4 + 70,4 cm)	6	5712203	-

Bij toepassing als hangelementen of
gestapelde elementen:
Max. belasting per element: 40 kg

8 Raster elementen / highboards

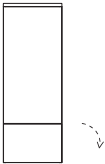
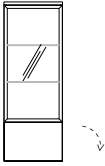
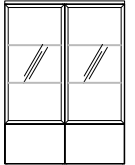

Verlichting: zie blz. 97

<p>8 Raster elementen / highboards 140,8 cm hoog (142,6 cm hoog incl. 1,8 cm hoge stelvoetjes), 33,0 of 45,0 cm diep</p> <p>Meerprijzen voor ...</p> <p>... rompen in prijsgroep II: zie blz. 98-101</p> <p>... fronten in Design Glad (A) in prijsgroep II: zie blz. 102-103</p> <p>... fronten in Design Aan de achterkant gelakt glas (B): zie blz. 104</p> <p>... fronten in Design Lamel (C): zie blz. 105</p> <p>... fronten in Design Glas (D) – vulling: zie blz. 106</p> <p>... fronten in Design Glas (D) – met fineer bekleed aluminium frame: zie blz. 106</p> <p>... laden (in plaats van kleppen): zie blz. 106</p>	<p>1 deur en 1 klep in Design Glad (A)</p>  <p>Dit element in 105,6 cm breedte kan niet als hang-element worden gepland!</p>				
		Breedte	Typenr.		Prijsgroep I
	33,0 cm diep	35,2 cm 52,8 cm – zoals afbeelding 70,4 cm – 2 deuren 105,6 cm – 2 deuren	Deurscharnier links 5702105 5703105	Deurscharnier rechts 5702106 5703106 5704105 5706105	- - - -
	45,0 cm diep	35,2 cm 52,8 cm – zoals afbeelding 70,4 cm – 2 deuren 105,6 cm – 2 deuren	5702205 5703205	5702206 5703206 5704205 5706205	- - - -
	<p>1 glasdeur in Design Glas (D) en 1 klep in Design Glad (A)</p> 				
		Breedte	Typenr.		Prijsgroep I
	33,0 cm diep	35,2 cm 52,8 cm – zoals afbeelding	Deurscharnier links 5702165 5703165	Deurscharnier rechts 5702166 5703166	- -
	45,0 cm diep	35,2 cm 52,8 cm – zoals afbeelding	5702265 5703265	5702266 5703266	- -
	<p>2 glasdeuren in Design Glas (D) en 2 kleppen in Design Glad (A)</p> 				
		Breedte	Typenr.		Prijsgroep I
33,0 cm diep	70,4 cm 105,6 cm – zoals afbeelding 3	5704165 5706165		- -	
45,0 cm diep	70,4 cm 105,6 cm – zoals afbeelding 3	5704265 5706265		- -	

N.B.:
Dekbladen zijn vereist en moeten apart worden besteld (zie blz. 84-85)!

Bij toepassing als hangelementen of gestapelde elementen:
Max. belasting per element: 40 kg

8 Raster elementen / highboards

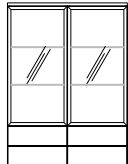
<p>8 Raster elementen / highboards 140,8 cm hoog (142,6 cm hoog incl. 1,8 cm hoge stelvoetjes), 33,0 of 45,0 cm diep</p> <p>Meerprijzen voor ...</p> <p>... rompen in prijsgroep II: zie blz. 98-101</p> <p>... fronten in Design Glad (A) in prijsgroep II: zie blz. 102-103</p> <p>... fronten in Design Aan de achterkant gelakt glas (B): zie blz. 104</p> <p>... fronten in Design Lamel (C): zie blz. 105</p> <p>... fronten in Design Glas (D) – vulling: zie blz. 106</p> <p>... fronten in Design Glas (D) – met finer beklee aluminium frame: zie blz. 106</p> <p>... laden (in plaats van kleppen): zie blz. 106</p> <p>N.B.: Dekbladen zijn vereist en moeten apart worden besteld (zie blz. 84-85)!</p> <p>Bij toepassing als hangelementen of gestapelde elementen: Max. belasting per element: 40 kg</p>	<p>1 deur en 2 laden in Design Glad (A)</p>  <p>Dit element in 105,6 cm breedte kan niet als hangelement worden gepland!</p>				
		Breedte	Typenr.		Prijsgroep I
	33,0 cm diep	35,2 cm	Deurscharnier links	Deurscharnier rechts	-
		52,8 cm – zoals afbeelding	5702111	5702112	-
		70,4 cm – 2 deuren 105,6 cm – 2 deuren	5703111	5703112	-
			5704111		-
			5706111		-
	45,0 cm diep	35,2 cm	Deurscharnier links	Deurscharnier rechts	-
		52,8 cm – zoals afbeelding	5702211	5702212	-
		70,4 cm – 2 deuren 105,6 cm – 2 deuren	5703211	5703212	-
		5704211		-	
		5706211		-	
<p>1 glasdeur in Design Glas (D) en 2 laden in Design Glad (A)</p> 					
	Breedte	Typenr.		Prijsgroep I	
33,0 cm diep	35,2 cm	Deurscharnier links	Deurscharnier rechts	-	
	52,8 cm – zoals afbeelding	5702171	5702172	-	
		5703171	5703172	-	
45,0 cm diep	35,2 cm	Deurscharnier links	Deurscharnier rechts	-	
	52,8 cm – zoals afbeelding	5702271	5702272	-	
		5703271	5703272	-	
<p>2 glasdeuren in Design Glas (D) en 4 laden in Design Glad (A)</p> 					
	Breedte	Typenr.		Prijsgroep I	
33,0 cm diep	70,4 cm		5704171	-	
	105,6 cm – zoals afbeelding	3	5706171	-	
45,0 cm diep	70,4 cm		5704271	-	
	105,6 cm – zoals afbeelding	3	5706271	-	

8 Raster elementen / highboards

Verlichting: zie blz. 97

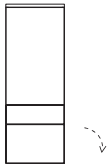
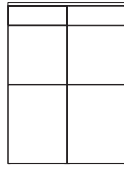
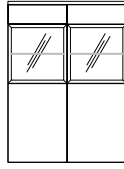
8 Raster elementen / highboards 140,8 cm hoog (142,6 cm hoog incl. 1,8 cm hoge stelvoetjes), 33,0 of 45,0 cm diep		1 deur, 1 lade en 1 klep in Design Glad (A)				
		Breedte	Typenr.		Prijsgroep I	
<p>Dit element in 105,6 cm breedte kan niet als hang-element worden gepland!</p> 			Deurscharnier links	Deurscharnier rechts		
<p>Meerprijzen voor ...</p> <p>... rompen in prijsgroep II: zie blz. 98-101</p> <p>... fronten in Design Glad (A) in prijsgroep II: zie blz. 102-103</p> <p>... fronten in Design Aan de achterkant gelakt glas (B): zie blz. 104</p> <p>... fronten in Design Lamel (C): zie blz. 105</p> <p>... fronten in Design Glas (D) – vulling: zie blz. 106</p> <p>... fronten in Design Glas (D) – met finer bekleeft aluminium frame: zie blz. 106</p> <p>... laden (in plaats van kleppen): zie blz. 106</p>	33,0 cm diep	35,2 cm	5702109	5702110	-	
		52,8 cm – zoals afbeelding	5703109	5703110	-	
		70,4 cm – 2 deuren	5704109		-	
		105,6 cm – 2 deuren	5706109		-	
<p>... fronten in Design Aan de achterkant gelakt glas (B): zie blz. 104</p> <p>... fronten in Design Lamel (C): zie blz. 105</p> <p>... fronten in Design Glas (D) – vulling: zie blz. 106</p> <p>... fronten in Design Glas (D) – met finer bekleeft aluminium frame: zie blz. 106</p> <p>... laden (in plaats van kleppen): zie blz. 106</p>	45,0 cm diep	35,2 cm	5702209	5702210	-	
		52,8 cm – zoals afbeelding	5703209	5703210	-	
		70,4 cm – 2 deuren	5704209		-	
		105,6 cm – 2 deuren	5706209		-	
<p>N.B.: Dekbladen zijn vereist en moeten apart worden besteld (zie blz. 84-85)!</p>		2 laden en 4 deuren in Design Glad (A)				
		Breedte	Typenr.		Prijsgroep I	
		33,0 cm diep	105,6 cm – zoals afbeelding	5706104		-
		45,0 cm diep	105,6 cm – zoals afbeelding	5706204		-
<p>2 laden en 2 deuren in Design Glad (A) alsmede 2 glasdeuren in Design Glas (D)</p>		Breedte	Typenr.		Prijsgroep I	
		33,0 cm diep	105,6 cm – zoals afbeelding	5706173		-
45,0 cm diep	105,6 cm – zoals afbeelding		5706273		-	

Bij toepassing als hangelementen of gestapelde elementen:
Max. belasting per element: 40 kg

Informatie m.b.t. de
uitlevering:
Let a.u.b. op de informatie op
de blz. met de programma-
inleiding.

T

Montageaanwijzingen voor
hangelementen:
A.u.b. zie hiertoe de informatie
en aanwijzingen in het hoofdstuk
„Wandkwaliteit“!

3

4

SPECTRUM

8 Raster elementen / highboards

**8 Raster elementen /
highboards**
140,8 cm hoog
(142,6 cm hoog incl. 1,8 cm
hoge stelvoetjes),
33,0 of 45,0 cm diep

Meerprijzen voor ...

... rompen in prijsgroep II:
zie blz. 98-101

... fronten in Design Glad (A)
in prijsgroep II:
zie blz. 102-103

... fronten in Design Aan de
achterkant gelakt glas (B):
zie blz. 104

... fronten in Design
Lamel (C):
zie blz. 105

... fronten in Design Glas (D)
– vulling:
zie blz. 106

... fronten in Design Glas (D)
– met finer beklee aluminium
frame:
zie blz. 106

... laden (in plaats van
kleppen):
zie blz. 106

N.B.:
Dekbladen zijn vereist en
moeten apart worden besteld
(zie blz. 84-85)!

Spiegelbeeldige types zijn
mogelijk. In dat geval a.u.b.
een „S“ aan het typenummer
aanvullen.

2 deuren en 1 lade in Design Glad (A) alsmede 1 glasdeur in Design Glas (D)

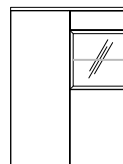

3

	Breedte	Typenr.	Prijsgroep I
33,0 cm diep	105,6 cm – zoals afbeelding	5706174	-
45,0 cm diep	105,6 cm – zoals afbeelding	5706274	-

2 deuren, 1 lade en 1 klep in Design Glad (A)

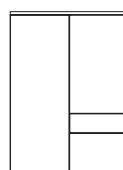

	Breedte (afzonderlijke elementbreedtes)	Typenr.	Prijsgroep I
33,0 cm diep	105,6 cm – zoals afbeelding	5706117	-
	140,8 cm (70,4 + 70,4 cm)	5708117	-
45,0 cm diep	105,6 cm – zoals afbeelding	5706217	-
	140,8 cm (70,4 + 70,4 cm)	5708217	-

Bij toepassing als hangelementen of
gestapelde elementen:
Max. belasting per element: 40 kg

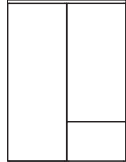
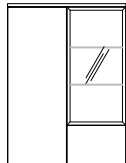
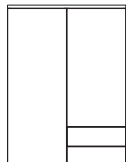
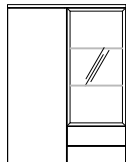
<p>8 Raster elementen / highboards 140,8 cm hoog (142,6 cm hoog incl. 1,8 cm hoge stelvoetjes), 33,0 of 45,0 cm diep</p> <p>Meerprijzen voor ...</p> <p>... rompen in prijsgroep II: zie blz. 98-101</p> <p>... fronten in Design Glad (A) in prijsgroep II: zie blz. 102-103</p> <p>... fronten in Design Aan de achterkant gelakt glas (B): zie blz. 104</p> <p>... fronten in Design Lamel (C): zie blz. 105</p> <p>... fronten in Design Glas (D) – vulling: zie blz. 106</p> <p>... fronten in Design Glas (D) – met finer bekleed aluminium frame: zie blz. 106</p> <p>... laden (in plaats van kleppen): zie blz. 106</p> <p>N.B.: Dekbladen zijn vereist en moeten apart worden besteld (zie blz. 84-85)!</p> <p>Spiegelbeeldige types zijn mogelijk. In dat geval a.u.b. een „S“ aan het typenummer aanvullen.</p>	2 deuren en 1 klep in Design Glad (A)			
				
	Breedte (afzonderlijke elementbreedtes)			
	33,0 cm diep	105,6 cm – zoals afbeelding	3	5706101
		140,8 cm (70,4 + 70,4 cm)	T 4	5708105
				Prijsgroep I
				-
				-
	45,0 cm diep	105,6 cm – zoals afbeelding	3	5706201
		140,8 cm (70,4 + 70,4 cm)	T 4	5708205
			-	
			-	
1 deur en 1 klep in Design Glad (A) alsmede 1 glasdeur in Design Glas (D)				
				
Breedte (afzonderlijke elementbreedtes)				
33,0 cm diep	105,6 cm – zoals afbeelding	3	5706161	
	140,8 cm (70,4 + 70,4 cm)	T 4	5708165	
			-	
			-	
45,0 cm diep	105,6 cm – zoals afbeelding	3	5706261	
	140,8 cm (70,4 + 70,4 cm)	T 4	5708265	
			-	
			-	
2 deuren en 2 laden in Design Glad (A)				
				
Breedte (afzonderlijke elementbreedtes)				
33,0 cm diep	105,6 cm – zoals afbeelding	3	5706102	
	140,8 cm (70,4 + 70,4 cm)	T 4	5708106	
			-	
			-	
45,0 cm diep	105,6 cm – zoals afbeelding	3	5706202	
	140,8 cm (70,4 + 70,4 cm)	T 4	5708206	
			-	
			-	
1 deur en 2 laden in Design Glad (A) alsmede 1 glasdeur in Design Glas (D)				
				
Breedte (afzonderlijke elementbreedtes)				
33,0 cm diep	105,6 cm – zoals afbeelding	3	5706162	
	140,8 cm (70,4 + 70,4 cm)	T 4	5708166	
			-	
			-	
45,0 cm diep	105,6 cm – zoals afbeelding	3	5706262	
	140,8 cm (70,4 + 70,4 cm)	T 4	5708266	
			-	
			-	

Bij toepassing als hangelementen of gestapelde elementen:
Max. belasting per element: 40 kg

8 Raster elementen / highboards

<p>8 Raster elementen / highboards 140,8 cm hoog (142,6 cm hoog incl. 1,8 cm hoge stelvoetjes), 33,0 of 45,0 cm diep</p> <p>Meerprijzen voor ...</p> <p>... rompen in prijsgroep II: zie blz. 98-101</p> <p>... fronten in Design Glad (A) in prijsgroep II: zie blz. 102-103</p> <p>... fronten in Design Aan de achterkant gelakt glas (B): zie blz. 104</p> <p>... fronten in Design Lamel (C): zie blz. 105</p> <p>... fronten in Design Glas (D) – vulling: zie blz. 106</p> <p>... fronten in Design Glas (D) – met finer bekleed aluminium frame: zie blz. 106</p> <p>... laden (in plaats van kleppen): zie blz. 106</p> <p>N.B.: Dekbladen zijn vereist en moeten apart worden besteld (zie blz. 84-85)!</p> <p>Spiegelbeeldige types zijn mogelijk. In dat geval a.u.b. een „S“ aan het typenummer aanvullen.</p> <p>Bij toepassing als hangelementen of gestapelde elementen: Max. belasting per element: 40 kg</p>	3 deuren en 4 laden in Design Glad (A)			
	Breedte (afzonderlijke elementbreedtes)			
	33,0 cm diep	105,6 cm – zoals afbeelding	3	5706103
		140,8 cm (70,4 + 70,4 cm)	T 4	5708107
				Typenr.
				Prijsgroep I
	45,0 cm diep	105,6 cm – zoals afbeelding	3	5706203
		140,8 cm (70,4 + 70,4 cm)	T 4	5708207
				Typenr.
			Prijsgroep I	
2 deuren en 4 laden in Design Glad (A) alsmede 1 glasdeur in Design Glas (D)				
Breedte (afzonderlijke elementbreedtes)				
33,0 cm diep	105,6 cm – zoals afbeelding	3	5706163	
	140,8 cm (70,4 + 70,4 cm)	T 4	5708167	
			Typenr.	
			Prijsgroep I	
45,0 cm diep	105,6 cm – zoals afbeelding	3	5706263	
	140,8 cm (70,4 + 70,4 cm)	T 4	5708267	
			Typenr.	
			Prijsgroep I	
5 deuren en 4 laden in Design Glad (A)				
Breedte (afzonderlijke elementbreedtes)				
33,0 cm diep	158,4 cm (105,6 + 52,8 cm) – zoals afbeelding	5	5709107	
	211,2 cm (70,4 + 70,4 + 70,4 cm)	T 6	5712107	
			Typenr.	
			Prijsgroep I	
45,0 cm diep	158,4 cm (105,6 + 52,8 cm) – zoals afbeelding	5	5709207	
	211,2 cm (70,4 + 70,4 + 70,4 cm)	T 6	5712207	
			Typenr.	
			Prijsgroep I	
2 glasdeuren in Design Glas (D) alsmede 3 deuren en 4 laden in Design Glad (A)				
Breedte (afzonderlijke elementbreedtes)				
33,0 cm diep	158,4 cm (105,6 + 52,8 cm) – zoals afbeelding	5	5709167	
	211,2 cm (70,4 + 70,4 + 70,4 cm)	T 6	5712167	
			Typenr.	
			Prijsgroep I	
45,0 cm diep	158,4 cm (105,6 + 52,8 cm) – zoals afbeelding	5	5709267	
	211,2 cm (70,4 + 70,4 + 70,4 cm)	T 6	5712267	
			Typenr.	
			Prijsgroep I	

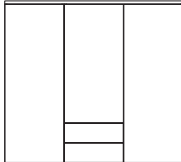
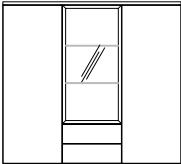
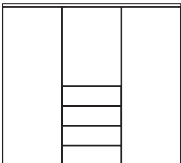
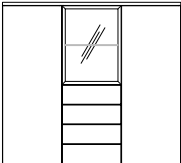
<p>8 Raster elementen / highboards 140,8 cm hoog (142,6 cm hoog incl. 1,8 cm hoge stelvoetjes), 33,0 of 45,0 cm diep</p> <p>Meerprijzen voor ...</p> <p>... rompen in prijsgroep II: zie blz. 98-101</p> <p>... fronten in Design Glad (A) in prijsgroep II: zie blz. 102-103</p> <p>... fronten in Design Aan de achterkant gelakt glas (B): zie blz. 104</p> <p>... fronten in Design Lamel (C): zie blz. 105</p> <p>... fronten in Design Glas (D) – vulling: zie blz. 106</p> <p>... fronten in Design Glas (D) – met finer beklee aluminium frame: zie blz. 106</p> <p>... laden (in plaats van kleppen): zie blz. 106</p>	3 deuren en 2 laden in Design Glad (A)																	
																		
	<table border="1"> <thead> <tr> <th>Breedte (afzonderlijke elementbreedtes)</th> <th>Typenr.</th> <th>Prijsgroep I</th> </tr> </thead> <tbody> <tr> <td>158,4 cm (105,6 + 52,8 cm) – zoals afbeelding</td> <td>5</td> <td>5709104</td> </tr> <tr> <td>211,2 cm (70,4 + 70,4 + 70,4 cm)</td> <td>6</td> <td>5712104</td> </tr> <tr> <td> </td> <td> </td> <td> </td> </tr> <tr> <td> </td> <td> </td> <td> </td> </tr> </tbody> </table>			Breedte (afzonderlijke elementbreedtes)	Typenr.	Prijsgroep I	158,4 cm (105,6 + 52,8 cm) – zoals afbeelding	5	5709104	211,2 cm (70,4 + 70,4 + 70,4 cm)	6	5712104						
	Breedte (afzonderlijke elementbreedtes)	Typenr.	Prijsgroep I															
	158,4 cm (105,6 + 52,8 cm) – zoals afbeelding	5	5709104															
	211,2 cm (70,4 + 70,4 + 70,4 cm)	6	5712104															
	33,0 cm diep																	
	2 deuren en 2 laden in Design Glad (A) alsmede 1 glasdeur in Design Glas (D)																	
																		
<table border="1"> <thead> <tr> <th>Breedte (afzonderlijke elementbreedtes)</th> <th>Typenr.</th> <th>Prijsgroep I</th> </tr> </thead> <tbody> <tr> <td>158,4 cm (105,6 + 52,8 cm) – zoals afbeelding</td> <td>5</td> <td>5709164</td> </tr> <tr> <td>211,2 cm (70,4 + 70,4 + 70,4 cm)</td> <td>6</td> <td>5712164</td> </tr> <tr> <td> </td> <td> </td> <td> </td> </tr> <tr> <td> </td> <td> </td> <td> </td> </tr> </tbody> </table>			Breedte (afzonderlijke elementbreedtes)	Typenr.	Prijsgroep I	158,4 cm (105,6 + 52,8 cm) – zoals afbeelding	5	5709164	211,2 cm (70,4 + 70,4 + 70,4 cm)	6	5712164							
Breedte (afzonderlijke elementbreedtes)	Typenr.	Prijsgroep I																
158,4 cm (105,6 + 52,8 cm) – zoals afbeelding	5	5709164																
211,2 cm (70,4 + 70,4 + 70,4 cm)	6	5712164																
33,0 cm diep																		
45,0 cm diep																		
3 deuren en 4 laden in Design Glad (A)																		
																		
<table border="1"> <thead> <tr> <th>Breedte (afzonderlijke elementbreedtes)</th> <th>Typenr.</th> <th>Prijsgroep I</th> </tr> </thead> <tbody> <tr> <td>158,4 cm (105,6 + 52,8 cm) – zoals afbeelding</td> <td>5</td> <td>5709105</td> </tr> <tr> <td>211,2 cm (70,4 + 70,4 + 70,4 cm)</td> <td>6</td> <td>5712105</td> </tr> <tr> <td> </td> <td> </td> <td> </td> </tr> <tr> <td> </td> <td> </td> <td> </td> </tr> </tbody> </table>			Breedte (afzonderlijke elementbreedtes)	Typenr.	Prijsgroep I	158,4 cm (105,6 + 52,8 cm) – zoals afbeelding	5	5709105	211,2 cm (70,4 + 70,4 + 70,4 cm)	6	5712105							
Breedte (afzonderlijke elementbreedtes)	Typenr.	Prijsgroep I																
158,4 cm (105,6 + 52,8 cm) – zoals afbeelding	5	5709105																
211,2 cm (70,4 + 70,4 + 70,4 cm)	6	5712105																
33,0 cm diep																		
45,0 cm diep																		
2 deuren en 4 laden in Design Glad (A) alsmede 1 glasdeur in Design Glas (D)																		
																		
<table border="1"> <thead> <tr> <th>Breedte (afzonderlijke elementbreedtes)</th> <th>Typenr.</th> <th>Prijsgroep I</th> </tr> </thead> <tbody> <tr> <td>158,4 cm (105,6 + 52,8 cm) – zoals afbeelding</td> <td>5</td> <td>5709165</td> </tr> <tr> <td>211,2 cm (70,4 + 70,4 + 70,4 cm)</td> <td>6</td> <td>5712165</td> </tr> <tr> <td> </td> <td> </td> <td> </td> </tr> <tr> <td> </td> <td> </td> <td> </td> </tr> </tbody> </table>			Breedte (afzonderlijke elementbreedtes)	Typenr.	Prijsgroep I	158,4 cm (105,6 + 52,8 cm) – zoals afbeelding	5	5709165	211,2 cm (70,4 + 70,4 + 70,4 cm)	6	5712165							
Breedte (afzonderlijke elementbreedtes)	Typenr.	Prijsgroep I																
158,4 cm (105,6 + 52,8 cm) – zoals afbeelding	5	5709165																
211,2 cm (70,4 + 70,4 + 70,4 cm)	6	5712165																
33,0 cm diep																		
45,0 cm diep																		

N.B.:
Dekbladen zijn vereist en moeten apart worden besteld (zie blz. 84-85)!

Bij toepassing als hangelementen of gestapelde elementen:
Max. belasting per element: 40 kg

10 Raster elementen / solitaire meubelen

<p>10 Raster elementen / solitaire meubelen 176,0 cm hoog (177,8 cm hoog incl. 1,8 cm hoge stelvoetjes), 45,0 cm diep</p> <p>Meerprijzen voor ...</p> <p>... rompen in prijsgroep II: zie blz. 98-101</p> <p>... fronten in Design Glad (A) in prijsgroep II: zie blz. 102-103</p> <p>... fronten in Design Aan de achterkant gelakt glas (B): zie blz. 104</p> <p>... fronten in Design Lamel (C): zie blz. 105</p> <p>... fronten in Design Glas (D) – vulling: zie blz. 106</p> <p>... fronten in Design Glas (D) – met finer bekleeft aluminium frame: zie blz. 106</p> <p>... laden (in plaats van kleppen): zie blz. 106</p> <p>N.B.: Dekbladen zijn vereist en moeten apart worden besteld (zie blz. 84-85)!</p>	1 deur in Design Glad (A)					
	Breedte Typenr. Prijsgroep I					
	45,0 cm diep	35,2 cm		Deurscharnier links	Deurscharnier rechts	-
		52,8 cm – zoals afbeelding		5802201	5802202	-
		70,4 cm		5803201	5803202	-
				5804201	5804202	-
	2 deuren in Design Glad (A)					
	Breedte Typenr. Prijsgroep I					
45,0 cm diep	35,2 cm		Deurscharnier links	Deurscharnier rechts	-	
	52,8 cm – zoals afbeelding		5802203	5802204	-	
	70,4 cm		5803203	5803204	-	
			5804203	5804204	-	
1 glasdeur in Design Glas (D) en 1 deur in Design Glad (A)						
Breedte Typenr. Prijsgroep I						
45,0 cm diep	35,2 cm		Deurscharnier links	Deurscharnier rechts	-	
	52,8 cm – zoals afbeelding		5802261	5802262	-	
	70,4 cm		5803261	5803262	-	
			5804261	5804262	-	
2 deuren in Design Glad (A) en 1 glasdeur in Design Glas (D)						
Breedte Typenr. Prijsgroep I						
45,0 cm diep	35,2 cm		Deurscharnier links	Deurscharnier rechts	-	
	52,8 cm – zoals afbeelding		5802265	5802266	-	
			5803265	5803266	-	

Bij toepassing als hangelementen of gestapelde elementen:
Max. belasting per element: 40 kg

10 Raster elementen / solitaire meubelen
 176,0 cm hoog
 (177,8 cm hoog incl. 1,8 cm hoge stelvoetjes),
45,0 cm diep

Meerprijzen voor ...

... rompen in prijsgroep II:
 zie blz. 98-101

... fronten in Design Glad (A)
 in prijsgroep II:
 zie blz. 102-103

... fronten in Design Aan de achterkant gelakt glas (B):
 zie blz. 104

... fronten in Design Lamel (C):
 zie blz. 105

... fronten in Design Glas (D)
 – vulling:
 zie blz. 106

... fronten in Design Glas (D)
 – met finer beklee aluminium frame:
 zie blz. 106

... laden (in plaats van kleppen):
 zie blz. 106

N.B.:
Dekbladen zijn vereist en moeten apart worden besteld (zie blz. 84-85)!

Bij toepassing als hangelementen of gestapelde elementen:
 Max. belasting per element: 40 kg

1 deur en 1 klep in Design Glad (A)

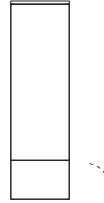

	Breedte	Typenr.		Prijsgroep I
		Deurscharnier links	Deurscharnier rechts	
45,0 cm diep	35,2 cm	5802205	5802206	-
	52,8 cm – zoals afbeelding	5803205	5803206	-
	70,4 cm	5804205	5804206	-

1 deur en 2 laden in Design Glad (A)



	Breedte	Typenr.		Prijsgroep I
		Deurscharnier links	Deurscharnier rechts	
45,0 cm diep	35,2 cm	5802209	5802210	-
	52,8 cm – zoals afbeelding	5803209	5803210	-
	70,4 cm	5804209	5804210	-

1 deur, 2 laden en 1 klep in Design Glad (A)



	Breedte	Typenr.		Prijsgroep I
		Deurscharnier links	Deurscharnier rechts	
45,0 cm diep	35,2 cm	5802207	5802208	-
	52,8 cm – zoals afbeelding	5803207	5803208	-
	70,4 cm	5804207	5804208	-

1 glasdeur in Design Glas (D) alsmede 2 laden en 1 klep in Design Glad (A)

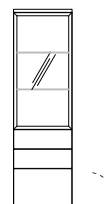

	Breedte	Typenr.		Prijsgroep I
		Deurscharnier links	Deurscharnier rechts	
45,0 cm diep	35,2 cm	5802263	5802264	-
	52,8 cm – zoals afbeelding	5803263	5803264	-
	70,4 cm	5804263	5804264	-

10 Raster elementen / solitaire meubelen

10 Raster elementen / solitaire meubelen
176,0 cm hoog
(177,8 cm hoog incl. 1,8 cm hoge stelvoetjes),
45,0 cm diep

Meerprijzen voor ...

... rompen in prijsgroep II:
zie blz. 98-101

... fronten in Design Glad (A) in prijsgroep II:
zie blz. 102-103

... fronten in Design Aan de achterkant gelakt glas (B):
zie blz. 104

... fronten in Design Lamel (C):
zie blz. 105

... fronten in Design Glas (D) – vulling:
zie blz. 106

... fronten in Design Glas (D) – met finer bekled aluminium frame:
zie blz. 106

... laden (in plaats van kleppen):
zie blz. 106

N.B.:
Dekbladen zijn vereist en moeten apart worden besteld (zie blz. 84-85)!

Bij toepassing als hangelementen of gestapelde elementen:
Max. belasting per element: 40 kg

1 deur en 2 kleppen in Design Glad (A)

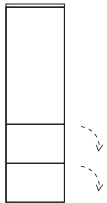

	Breedte	Typenr.		Prijsgroep I
		Deurscharnier links	Deurscharnier rechts	
45,0 cm diep	35,2 cm	5802211	5802212	-
	52,8 cm – zoals afbeelding	5803211	5803212	-
	70,4 cm	5804211	5804212	-

1 glasdeur in Design Glas (D) en 2 kleppen in Design Glad (A)

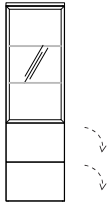

	Breedte	Typenr.		Prijsgroep I
		Deurscharnier links	Deurscharnier rechts	
45,0 cm diep	35,2 cm	5802267	5802268	-
	52,8 cm – zoals afbeelding	5803267	5803268	-
	70,4 cm	5804267	5804268	-

10 Raster elementen / solitaire meubelen
 176,0 cm hoog
 (177,8 cm hoog incl. 1,8 cm hoge stelvoetjes),
45,0 cm diep

Meerprijzen voor ...

... rompen in prijsgroep II:
 zie blz. 98-101

... fronten in Design Glad (A) in prijsgroep II:
 zie blz. 102-103

... fronten in Design Aan de achterkant gelakt glas (B):
 zie blz. 104

... fronten in Design Lamel (C):
 zie blz. 105

... fronten in Design Glas (D) – vulling:
 zie blz. 106

... fronten in Design Glas (D) – met finer bekleed aluminium frame:
 zie blz. 106

... laden (in plaats van kleppen):
 zie blz. 106

N.B.:
Dekbladen zijn vereist en moeten apart worden besteld (zie blz. 84-85)!

Spiegelbeeldige types zijn mogelijk. In dat geval a.u.b. een „S“ aan het typenummer aanvullen.

2 deuren en 2 kleppen in Design Glad (A)

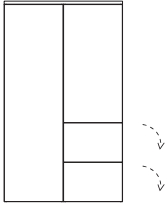

	Breedte (afzonderlijke elementbreedtes)	Typenr.	Prijsgroep I
45,0 cm diep	70,4 cm	5804213	-
	105,6 cm (52,8 + 52,8 cm) – zoals afbeelding	5806213	-

1 deur en 2 kleppen in Design Glad (A) alsmede 1 glasdeur in Design Glas (D)

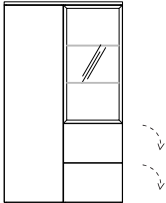

	Breedte (afzonderlijke elementbreedtes)	Typenr.	Prijsgroep I
45,0 cm diep	70,4 cm	5804273	-
	105,6 cm (52,8 + 52,8 cm) – zoals afbeelding	5806273	-

2 deuren en 4 laden in Design Glad (A)

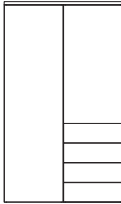

	Breedte (afzonderlijke elementbreedtes)	Typenr.	Prijsgroep I
45,0 cm diep	70,4 cm	5804214	-
	105,6 cm (52,8 + 52,8 cm) – zoals afbeelding	5806214	-

1 deur en 4 laden in Design Glad (A) alsmede 1 glasdeur in Design Glas (D)

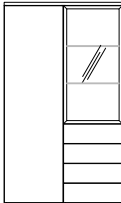



	Breedte (afzonderlijke elementbreedtes)	Typenr.	Prijsgroep I
45,0 cm diep	70,4 cm	5804274	-
	105,6 cm (52,8 + 52,8 cm) – zoals afbeelding	5806274	-

Bij toepassing als hangelementen of gestapelde elementen:
 Max. belasting per element: 40 kg

12 Raster elementen / solitaire meubelen

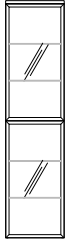
<p>12 Raster elementen / solitaire meubelen 211,2 cm hoog (213,0 cm hoog incl. 1,8 cm hoge stelvoetjes), 45,0 cm diep</p> <p>12 Raster elementen kunnen niet als hangelement worden gepland!</p> <p>Meerprijzen voor ...</p> <p>... rompen in prijsgroep II: zie blz. 98-101</p> <p>... fronten in Design Glad (A) in prijsgroep II: zie blz. 102-103</p> <p>... fronten in Design Aan de achterkant gelakt glas (B): zie blz. 104</p> <p>... fronten in Design Lamel (C): zie blz. 105</p> <p>... fronten in Design Glas (D) – vulling: zie blz. 106</p> <p>... fronten in Design Glas (D) – met finer beklee aluminium frame: zie blz. 106</p> <p>... laden (in plaats van kleppen): zie blz. 106</p> <p>N.B.: Dekbladen zijn vereist en moeten apart worden besteld (zie blz. 84-85)!</p>	1 deur in Design Glad (A)				
		Breedte	Typenr.		Prijsgroep I
	45,0 cm diep	35,2 cm	Deurscharnier links	Deurscharnier rechts	-
		52,8 cm – zoals afbeelding	5902201	5902202	-
		70,4 cm	5903201	5903202	-
			5904201	5904202	-
	2 deuren in Design Glad (A)				
		Breedte	Typenr.		Prijsgroep I
	45,0 cm diep	35,2 cm	Deurscharnier links	Deurscharnier rechts	-
		52,8 cm – zoals afbeelding	5902219	5902220	-
70,4 cm		5903219	5903220	-	
		5904219	5904220	-	
2 deuren in Design Glad (A)					
	Breedte	Typenr.		Prijsgroep I	
45,0 cm diep	35,2 cm	Deurscharnier links	Deurscharnier rechts	-	
	52,8 cm – zoals afbeelding	5902217	5902218	-	
	70,4 cm	5903217	5903218	-	
2 deuren in Design Glad (A)					
	Breedte	Typenr.		Prijsgroep I	
45,0 cm diep	35,2 cm	Deurscharnier links	Deurscharnier rechts	-	
	52,8 cm – zoals afbeelding	5902203	5902204	-	
	70,4 cm	5903203	5903204	-	
		5904203	5904204	-	

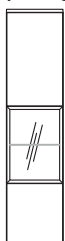
<p>12 Raster elementen / solitaire meubelen 211,2 cm hoog (213,0 cm hoog incl. 1,8 cm hoge stelvoetjes), 45,0 cm diep</p> <p>12 Raster elementen kunnen niet als hangelement worden gepland!</p> <p>Meerprijzen voor ...</p> <p>... rompen in prijsgroep II: zie blz. 98-101</p> <p>... fronten in Design Glad (A) in prijsgroep II: zie blz. 102-103</p> <p>... fronten in Design Aan de achterkant gelakt glas (B): zie blz. 104</p> <p>... fronten in Design Lamel (C): zie blz. 105</p> <p>... fronten in Design Glas (D) – vulling: zie blz. 106</p> <p>... fronten in Design Glas (D) – met finer beklee aluminium frame: zie blz. 106</p> <p>... laden (in plaats van kleppen): zie blz. 106</p> <p>N.B.: Dekbladen zijn vereist en moeten apart worden besteld (zie blz. 84-85)!</p>	<p>2 glasdeuren in Design Glas (D)</p> 				
		Breedte	Typenr.		Prijsgroep I
	45,0 cm diep	35,2 cm	Deurscharnier links	Deurscharnier rechts	-
		52,8 cm – zoals afbeelding	5902265	5902266	-
		70,4 cm	5903265	5903266	-
			5904265	5904266	-
	<p>1 glasdeur in Design Glas (D) en 1 deur in Design Glad (A)</p> 				
		Breedte	Typenr.		Prijsgroep I
	45,0 cm diep	35,2 cm	Deurscharnier links	Deurscharnier rechts	-
		52,8 cm – zoals afbeelding	5902261	5902262	-
70,4 cm		5903261	5903262	-	
		5904261	5904262	-	
<p>2 deuren in Design Glad (A) en 1 glasdeur in Design Glas (D)</p> 					
	Breedte	Typenr.		Prijsgroep I	
45,0 cm diep	35,2 cm	Deurscharnier links	Deurscharnier rechts	-	
	52,8 cm – zoals afbeelding	5902263	5902264	-	
	70,4 cm	5903263	5903264	-	
		5904263	5904264	-	
<p>2 deuren in Design Glad (A) en 1 glasdeur in Design Glas (D)</p> 					
	Breedte	Typenr.		Prijsgroep I	
45,0 cm diep	35,2 cm	Deurscharnier links	Deurscharnier rechts	-	
	52,8 cm – zoals afbeelding	5902275	5902276	-	
	70,4 cm	5903275	5903276	-	
		5904275	5904276	-	

Informatie m.b.t. de
uitlevering:
Let a.u.b. op de informatie op
de blz. met de programma-
inleiding.

T

Montageaanwijzingen voor
hangelementen:
A.u.b. zie hiertoe de informatie
en aanwijzingen in het hoofdstuk
„Wandkwaliteit“!

3

4

12 Raster elementen / solitaire meubelen

SPECTRUM

12 Raster elementen / solitaire meubelen

211,2 cm hoog
(213,0 cm hoog incl. 1,8 cm
hoge stelvoetjes),
45,0 cm diep

12 Raster elementen kunnen
niet als hangelement worden
gepland!

Meerprijzen voor ...

... rompen in prijsgroep II:
zie blz. 98-101

... fronten in Design Glad (A)
in prijsgroep II:
zie blz. 102-103

... fronten in Design Aan de
achterkant gelakt glas (B):
zie blz. 104

... fronten in Design
Lamel (C):
zie blz. 105

... fronten in Design Glas (D)
– vulling:
zie blz. 106

... fronten in Design Glas (D)
– met finer bekled aluminium
frame:
zie blz. 106

... laden (in plaats van
kleppen):
zie blz. 106

N.B.:
Dekbladen zijn vereist en
moeten apart worden besteld
(zie blz. 84-85)!

2 deuren in Design Glad (A) en 1 glasdeur in Design Glas (D)

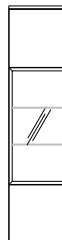

45,0 cm diep	Breedte	Typenr.		Prijsgroep I
		Deurscharnier links	Deurscharnier rechts	
	52,8 cm – zoals afbeelding	5903267	5903268	-

4 deuren in Design Glad (A)



45,0 cm diep	Breedte (afzonderlijke elementbreedtes)	Typenr.		Prijsgroep I
	105,6 cm (52,8 + 52,8 cm) – zoals afbeelding	5906203		-
	140,8 cm (70,4 + 70,4 cm)	5908203		-

6 deuren in Design Glad (A)

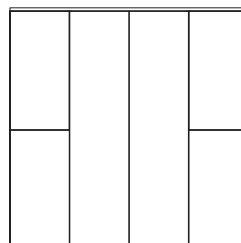

45,0 cm diep	Breedte (afzonderlijke elementbreedtes)	Typenr.		Prijsgroep I
	211,2 cm (52,8 + 105,6 + 52,8 cm) – zoals afbeelding	5912201		-

4 glasdeuren in Design Glas (D) en 2 deuren in Design Glad (A)

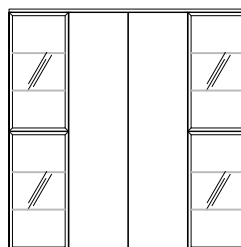

45,0 cm diep	Breedte (afzonderlijke elementbreedtes)	Typenr.		Prijsgroep I
	211,2 cm (52,8 + 105,6 + 52,8 cm) – zoals afbeelding	5912261		-

12 Raster elementen / solitaire meubelen
 211,2 cm hoog
 (213,0 cm hoog incl. 1,8 cm hoge stelvoetjes),
 45,0 cm diep

12 Raster elementen kunnen niet als hangelement worden gepland!

Meerprijzen voor ...

... rompen in prijsgroep II: zie blz. 98-101

... fronten in Design Glad (A) in prijsgroep II: zie blz. 102-103

... fronten in Design Aan de achterkant gelakt glas (B): zie blz. 104

... fronten in Design Lamel (C): zie blz. 105

... fronten in Design Glas (D) – vulling: zie blz. 106

... fronten in Design Glas (D) – met finer beklee aluminium frame: zie blz. 106

... laden (in plaats van kleppen): zie blz. 106

N.B.:
Dekbladen zijn vereist en moeten apart worden besteld (zie blz. 84-85)!

1 glasdeur in Design Glas (D) alsmede 1 klep en 1 deur in Design Glad (A)

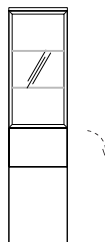

Breedte	Typenr.		Prijsgroep I	
	Deurscharnier links	Deurscharnier rechts		
45,0 cm diep	52,8 cm – zoals afbeelding	5903269	5903270	-

1 glasdeur in Design Glas (D) alsmede 2 laden en 1 deur in Design Glad (A)



Breedte	Typenr.		Prijsgroep I	
	Deurscharnier links	Deurscharnier rechts		
45,0 cm diep	52,8 cm – zoals afbeelding	5903271	5903272	-

1 deur, 1 lade en 1 klep in Design Glad (A) alsmede 1 glasdeur in Design Glas (D)

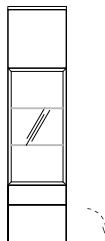

Breedte	Typenr.		Prijsgroep I	
	Deurscharnier links	Deurscharnier rechts		
45,0 cm diep	52,8 cm – zoals afbeelding	5903273	5903274	-

1 klep en 1 deur in Design Glad (A) alsmede 1 glasdeur in Design Glas (D)

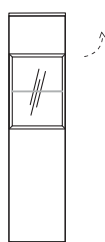

Breedte	Typenr.		Prijsgroep I	
	Deurscharnier links	Deurscharnier rechts		
45,0 cm diep	35,2 cm	5902277	5902278	-
	52,8 cm – zoals afbeelding	5903277	5903278	-

Informatie m.b.t. de
uitlevering:
Let a.u.b. op de informatie op
de blz. met de programma-
inleiding.

T



Montageaanwijzingen voor
hangelementen:
A.u.b. zie hiertoe de informatie
en aanwijzingen in het hoofdstuk
„Wandkwaliteit“!

3

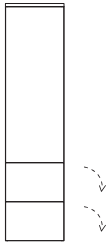
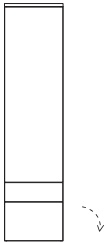

4

12 Raster elementen / solitaire meubelen

SPECTRUM

<p>12 Raster elementen / solitaire meubelen 211,2 cm hoog (213,0 cm hoog incl. 1,8 cm hoge stelvoetjes), 45,0 cm diep</p> <p>12 Raster elementen kunnen niet als hangelement worden gepland!</p> <p>Meerprijzen voor ...</p> <p>... rompen in prijsgroep II: zie blz. 98-101</p> <p>... fronten in Design Glad (A) in prijsgroep II: zie blz. 102-103</p> <p>... fronten in Design Aan de achterkant gelakt glas (B): zie blz. 104</p> <p>... fronten in Design Lamel (C): zie blz. 105</p> <p>... fronten in Design Glas (D) – vulling: zie blz. 106</p> <p>... fronten in Design Glas (D) – met finer bekleeft aluminium frame: zie blz. 106</p> <p>... laden (in plaats van kleppen): zie blz. 106</p>	<p>1 deur en 1 klep in Design Glad (A)</p> 				
	Breedte		Typenr.		Prijsgroep I
	45,0 cm diep	35,2 cm	Deurscharnier links	Deurscharnier rechts	-
		52,8 cm – zoals afbeelding	5902205	5902206	-
70,4 cm		5903205	5903206	-	
<p>1 deur en 2 kleppen in Design Glad (A)</p> 					
Breedte		Typenr.		Prijsgroep I	
45,0 cm diep	35,2 cm	Deurscharnier links	Deurscharnier rechts	-	
	52,8 cm – zoals afbeelding	5902213	5902214	-	
	70,4 cm	5903213	5903214	-	
<p>1 deur, 1 lade en 1 klep in Design Glad (A)</p> 					
Breedte		Typenr.		Prijsgroep I	
45,0 cm diep	35,2 cm	Deurscharnier links	Deurscharnier rechts	-	
	52,8 cm – zoals afbeelding	5902207	5902208	-	
	70,4 cm	5903207	5903208	-	
<p>1 deur, 1 lade en 1 klep in Design Glad (A)</p> 					
Breedte		Typenr.		Prijsgroep I	
45,0 cm diep	35,2 cm	Deurscharnier links	Deurscharnier rechts	-	
	52,8 cm – zoals afbeelding	5904205	5904206	-	
	70,4 cm	5904205	5904206	-	

N.B.:
Dekbladen zijn vereist en moeten apart worden besteld (zie blz. 84-85)!

<p>12 Raster elementen / solitaire meubelen 211,2 cm hoog (213,0 cm hoog incl. 1,8 cm hoge stelvoetjes), 45,0 cm diep</p> <p>12 Raster elementen kunnen niet als hangelement worden gepland!</p> <p>Meerprijzen voor ...</p> <p>... rompen in prijsgroep II: zie blz. 98-101</p> <p>... fronten in Design Glad (A) in prijsgroep II: zie blz. 102-103</p> <p>... fronten in Design Aan de achterkant gelakt glas (B): zie blz. 104</p> <p>... fronten in Design Lamel (C): zie blz. 105</p> <p>... fronten in Design Glas (D) – vulling: zie blz. 106</p> <p>... fronten in Design Glas (D) – met finer beklee aluminium frame: zie blz. 106</p> <p>... laden (in plaats van kleppen): zie blz. 106</p>	<p>1 deur en 2 laden in Design Glad (A)</p> 					
		Breedte		Typenr.		Prijsgroep I
	45,0 cm diep	35,2 cm 52,8 cm – zoals afbeelding 70,4 cm		Deurscharnier links	Deurscharnier rechts	
				5902209	5902210	-
			5903209	5903210	-	
			5904209	5904210	-	
<p>N.B.: Dekbladen zijn vereist en moeten apart worden besteld (zie blz. 84-85)!</p>	<p>1 deur en 3 laden in Design Glad (A)</p> 					
		Breedte		Typenr.		Prijsgroep I
	45,0 cm diep	35,2 cm 52,8 cm – zoals afbeelding 70,4 cm		Deurscharnier links	Deurscharnier rechts	
				5902211	5902212	-
			5903211	5903212	-	
			5904211	5904212	-	
<p>N.B.: Dekbladen zijn vereist en moeten apart worden besteld (zie blz. 84-85)!</p>	<p>1 deur en 4 laden in Design Glad (A)</p> 					
		Breedte		Typenr.		Prijsgroep I
	45,0 cm diep	35,2 cm 52,8 cm – zoals afbeelding 70,4 cm		Deurscharnier links	Deurscharnier rechts	
				5902215	5902216	-
			5903215	5903216	-	
			5904215	5904216	-	

**Informatie m.b.t. de
 uitlevering:**
 Let a.u.b. op de informatie op
 de blz. met de programma-
 inleiding.

T

**Montageaanwijzingen voor
 hangelementen:**
 A.u.b. zie hiertoe de informatie
 en aanwijzingen in het hoofdstuk
 „Wandkwaliteit“!

3

4

12 Raster elementen / solitaire meubelen

SPECTRUM

**12 Raster elementen /
 solitaire meubelen**
 211,2 cm hoog
 (213,0 cm hoog incl. 1,8 cm
 hoge stelvoetjes),
45,0 cm diep

**12 Raster elementen kunnen
 niet als hangelement worden
 gepland!**

Meerprijzen voor ...

... rompen in prijsgroep II:
 zie blz. 98-101

**... fronten in Design Glad (A)
 in prijsgroep II:**
 zie blz. 102-103

**... fronten in Design Aan de
 achterkant gelakt glas (B):**
 zie blz. 104

**... fronten in Design
 Lamel (C):**
 zie blz. 105

**... fronten in Design Glas (D)
 – vulling:**
 zie blz. 106

**... fronten in Design Glas (D)
 – met fineer bekleed alumi-
 nium frame:**
 zie blz. 106

**... laden (in plaats van
 kleppen):**
 zie blz. 106

N.B.:
Dekbladen zijn vereist en
 moeten apart worden besteld
 (zie blz. 84-85)!

Spiegelbeeldige types zijn
 mogelijk. In dat geval a.u.b.
 een „S“ aan het typenummer
 aanvullen.

2 deuren en 2 laden in Design Glad (A)

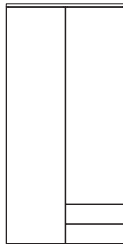

T

	Breedte (afzonderlijke elementbreedtes)	Typenr.	Prijsgroep I
45,0 cm diep	105,6 cm (52,8 + 52,8 cm) – zoals afbeelding	5906201	-
	140,8 cm (70,4 + 70,4 cm)	5908201	-

3 deuren en 4 laden in Design Glad (A)



T

	Breedte (afzonderlijke elementbreedtes)	Typenr.	Prijsgroep I
45,0 cm diep	105,6 cm (52,8 + 52,8 cm) – zoals afbeelding	5906202	-
	140,8 cm (70,4 + 70,4 cm)	5908202	-

4 deuren en 2 kleppen in Design Glad (A)

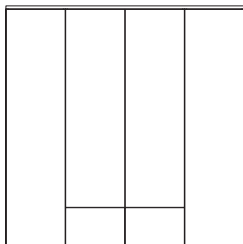

T

	Breedte (afzonderlijke elementbreedtes)	Typenr.	Prijsgroep I
45,0 cm diep	211,2 cm (52,8 + 105,6 + 52,8 cm) – zoals afbeelding	5912202	-

6 Raster hangelementen

Verlichting: zie blz. 97

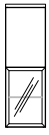
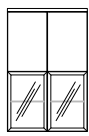
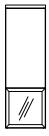
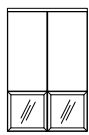
<p>6 Raster hangelementen 105,6 cm hoog, 33,0 of 45,0 cm diep</p> <p>Meerprijzen voor ...</p> <p>... rompen in prijsgroep II: zie blz. 98-101</p> <p>... fronten in Design Glad (A) in prijsgroep II: zie blz. 102-103</p> <p>... fronten in Design Aan de achterkant gelakt glas (B): zie blz. 104</p> <p>... fronten in Design Lamel (C): zie blz. 105</p> <p>... fronten in Design Glas (D) – vulling: zie blz. 106</p> <p>... fronten in Design Glas (D) – met finer beklee aluminium frame: zie blz. 106</p> <p>... laden (in plaats van kleppen): zie blz. 106</p> <p>N.B.: Dekbladen zijn vereist en moeten apart worden besteld (zie blz. 84-85)!</p> <p>De meeste elementen, low-, side- en highboards alsmede de solitaire meubelen kunnen ook als hangelement worden ge- pland. In dat geval moet naast het gewenste type ook een hangbeslag worden besteld.</p>	<p>1 deur in Design Glad (A) en 1 glasdeur in Design Glas (D)</p> 				
		Breedte	Typenr.		Prijsgroep I
			Deurscharnier links	Deurscharnier rechts	
	33,0 cm diep	35,2 cm – zoals afbeelding 52,8 cm	5502165 5503165	5502166 5503166	- -
	45,0 cm diep	35,2 cm – zoals afbeelding 52,8 cm	5502265 5503265	5502266 5503266	- -
	<p>2 deuren in Design Glad (A) en 2 glasdeuren in Design Glas (D)</p> 				
		Breedte	Typenr.		Prijsgroep I
	33,0 cm diep	70,4 cm – zoals afbeelding 105,6 cm	5504164 5506164		- -
	45,0 cm diep	70,4 cm – zoals afbeelding 105,6 cm	5504264 5506264		- -
	<p>1 deur in Design Glad (A) en 1 glasdeur in Design Glas (D)</p> 				
	Breedte	Typenr.		Prijsgroep I	
		Deurscharnier links	Deurscharnier rechts		
33,0 cm diep	35,2 cm – zoals afbeelding	5502167	5502168	-	
45,0 cm diep	35,2 cm – zoals afbeelding	5502267	5502268	-	
<p>2 deuren in Design Glad (A) en 2 glasdeuren in Design Glas (D)</p> 					
	Breedte	Typenr.		Prijsgroep I	
33,0 cm diep	70,4 cm – zoals afbeelding	5504166		-	
45,0 cm diep	70,4 cm – zoals afbeelding	5504266		-	



Bij toepassing als hangelementen of
gestapelde elementen:
Max. belasting per element: 40 kg

7 Raster hangelementen

		1 deur in Design Glad (A) en 1 glasdeur in Design Glas (D)				
		Breedte	Typenr.		Prijsgroep I	
			Deurscharnier links	Deurscharnier rechts		
<p>7 Raster hangelementen 123,2 cm hoog, 33,0 of 45,0 cm diep</p> <p>Meerprijzen voor ...</p> <p>... rompen in prijsgroep II: zie blz. 98-101</p> <p>... fronten in Design Glad (A) in prijsgroep II: zie blz. 102-103</p> <p>... fronten in Design Aan de achterkant gelakt glas (B): zie blz. 104</p> <p>... fronten in Design Lamel (C): zie blz. 105</p> <p>... fronten in Design Glas (D) – vulling: zie blz. 106</p> <p>... fronten in Design Glas (D) – met finer beklee aluminium frame: zie blz. 106</p> <p>... laden (in plaats van kleppen): zie blz. 106</p> <p>N.B.: Dekbladen zijn vereist en moeten apart worden besteld (zie blz. 84-85)!</p> <p>De meeste elementen, low-, side- en highboards alsmede de solitaire meubelen kunnen ook als hangelement worden ge- pland. In dat geval moet naast het gewenste type ook een hangbeslag worden besteld.</p> <p>Bij toepassing als hangelementen of gestapelde elementen: Max. belasting per element: 40 kg</p>						
	33,0 cm diep	35,2 cm – zoals afbeelding 52,8 cm	5602161 5603161	5602162 5603162	- -	
	45,0 cm diep	35,2 cm – zoals afbeelding 52,8 cm	5602261 5603261	5602262 5603262	- -	
			2 deuren in Design Glad (A) en 2 glasdeuren in Design Glas (D)			
			Breedte	Typenr.		Prijsgroep I
				Deurscharnier links	Deurscharnier rechts	
	33,0 cm diep	70,4 cm – zoals afbeelding 105,6 cm	5604161 5606161	- -	- -	
	45,0 cm diep	70,4 cm – zoals afbeelding 105,6 cm	5604261 5606261	- -	- -	
			1 deur in Design Glad (A) en 1 glasdeur in Design Glas (D)			
		Breedte	Typenr.		Prijsgroep I	
			Deurscharnier links	Deurscharnier rechts		
33,0 cm diep	35,2 cm – zoals afbeelding	5602167	5602168	-		
45,0 cm diep	35,2 cm – zoals afbeelding	5602267	5602268	-		
		2 deuren in Design Glad (A) en 2 glasdeuren in Design Glas (D)				
		Breedte	Typenr.		Prijsgroep I	
			Deurscharnier links	Deurscharnier rechts		
33,0 cm diep	70,4 cm – zoals afbeelding	5604164	-	-		
45,0 cm diep	70,4 cm – zoals afbeelding	5604264	-	-		

7 Raster hangelementen

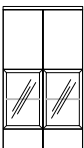

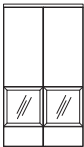

Verlichting: zie blz. 97

<p>7 Raster hangelementen 123,2 cm hoog, 33,0 of 45,0 cm diep</p> <p>Meerprijzen voor ...</p> <p>... rompen in prijsgroep II: zie blz. 98-101</p> <p>... fronten in Design Glad (A) in prijsgroep II: zie blz. 102-103</p> <p>... fronten in Design Aan de achterkant gelakt glas (B): zie blz. 104</p> <p>... fronten in Design Lamel (C): zie blz. 105</p> <p>... fronten in Design Glas (D) – vulling: zie blz. 106</p> <p>... fronten in Design Glas (D) – met finer beklee aluminium frame: zie blz. 106</p> <p>... laden (in plaats van kleppen): zie blz. 106</p> <p>N.B.: Dekbladen zijn vereist en moeten apart worden besteld (zie blz. 84-85)!</p> <p>De meeste elementen, low-, side- en highboards alsmede de solitaire meubelen kunnen ook als hangelement worden ge- pland. In dat geval moet naast het gewenste type ook een hangbeslag worden besteld.</p>	<p>1 deur en 1 lade in Design Glad (A) alsmede 1 glasdeur in Design Glas (D)</p> 				
		Breedte		Typenr.	Prijsgroep I
			Deurscharnier links	Deurscharnier rechts	
	33,0 cm diep	35,2 cm – zoals afbeelding 52,8 cm	5602165 5603165	5602166 5603166	- -
	45,0 cm diep	35,2 cm – zoals afbeelding 52,8 cm	5602265 5603265	5602266 5603266	- -
	<p>2 deuren en 2 laden in Design Glad (A) alsmede 2 glasdeuren in Design Glas (D)</p> 				
		Breedte		Typenr.	Prijsgroep I
	33,0 cm diep	70,4 cm – zoals afbeelding 105,6 cm	5604162 5606162		- -
	45,0 cm diep	70,4 cm – zoals afbeelding 105,6 cm	5604262 5606262		- -
	<p>1 deur en 1 lade in Design Glad (A) alsmede 1 glasdeur in Design Glas (D)</p> 				
	Breedte		Typenr.	Prijsgroep I	
		Deurscharnier links	Deurscharnier rechts		
33,0 cm diep	35,2 cm – zoals afbeelding	5602171	5602172	-	
45,0 cm diep	35,2 cm – zoals afbeelding	5602271	5602272	-	
<p>2 deuren en 2 laden in Design Glad (A) alsmede 2 glasdeuren in Design Glas (D)</p> 					
	Breedte		Typenr.	Prijsgroep I	
33,0 cm diep	70,4 cm – zoals afbeelding	5604163		-	
45,0 cm diep	70,4 cm – zoals afbeelding	5604263		-	



Bij toepassing als hangelementen of
gestapelde elementen:
Max. belasting per element: 40 kg

Legplanken – achter deuren en 3 Raster kleppen

SPECTRUM

Legplanken – achter deuren en 3 Raster kleppen 1,9 cm dik (2,9 cm dik voor 105,6 cm breedte) Dieptes: 27,5 cm (voor 33,0 cm diepte) resp. 39,5 cm (voor 45,0 cm diepte)	 voor 35,2 cm breedte		 voor 52,8 cm breedte		
		voor 33,0 cm diepte	voor 45,0 cm diepte	voor 33,0 cm diepte	voor 45,0 cm diepte
		13000212	13000222	13000312	13000322
	Prijsgr.	-	-	-	-
	I	-	-	-	-
	II	-	-	-	-
	 voor 70,4 cm breedte		 voor 105,6 cm breedte		
		voor 33,0 cm diepte	voor 45,0 cm diepte	voor 33,0 cm diepte	voor 45,0 cm diepte
		13000412	13000422	13000612	13000622
	Prijsgr.	-	-	-	-
	I	-	-	-	-
	II	-	-	-	-

Glasplanken – achter deuren

Glasplanken (helder glas) – achter deuren 0,8 cm dik Dieptes: 26,4 cm (voor 33,0 cm diepte) resp. 38,4 cm (voor 45,0 cm diepte)	  					
	voor 35,2 cm breedte		voor 52,8 cm breedte		voor 70,4 cm breedte	
		voor 33,0 cm diepte	voor 45,0 cm diepte	voor 33,0 cm diepte	voor 45,0 cm diepte	voor 33,0 cm diepte
Helder glas	13000213	13000223	13000313	13000323	13000414	13000424
	-	-	-	-	-	-

Lijsten voor hoekopstellingen

Dek- en sokkelbladen voor hoekopstellingen:
zie blz. 84-86

Lijsten voor hoekopstellingen Als Spectrum-combinaties met elementen in hoekopstelling worden gepland, bestaat de mogelijkheid een lijst voor hoekopstellingen te plannen. Het is alleen mogelijk meubelen in dezelfde hoogte in hoekopstelling te plannen.									
		voor 2 Raster hoogte (35,2 cm hoog)	voor 3 Raster hoogte (52,8 cm hoog)	voor 4 Raster hoogte (70,4 cm hoog)	voor 6 Raster hoogte (105,6 cm hoog)	voor 7 Raster hoogte (123,2 cm hoog)	voor 8 Raster hoogte (140,8 cm hoog)	voor 10 Raster hoogte (176,0 cm hoog)	voor 12 Raster hoogte (211,2 cm hoog)
		24002000	24003000	24004000	24006000	24007000	24008000	24010000	24012000
Prijsgr.	-	-	-	-	-	-	-	-	
I	-	-	-	-	-	-	-	-	
II	-	-	-	-	-	-	-	-	

Inschuifbare achterwanden voor rompen achter deuren met aluminium frame

Inschuifbare achterwanden in Design Glad (A) voor rompen achter deuren met aluminium frame

1,3 cm dik

Inschuifbare achterwanden te plaatsen in rompen achter deuren met aluminium frame. Legplanken kunnen naar believen worden aangebracht. Montage achteraf is mogelijk.



Inschuifbare achterwand in Design Glad (A)

		voor 2 Raster hoogte (31,2 cm hoog)	voor 3 Raster hoogte (48,8 cm hoog)	voor 4 Raster hoogte (66,4 cm hoog)	voor 6 Raster hoogte (101,6 cm hoog)		
voor 35,2 cm breedte	Prijsgr.	14020200	14030200	14040200	14060200		
	I II	- -	- -	- -	- -		
voor 52,8 cm breedte	Prijsgr.	X	14030300	14040300	14060300		
	I II		- -	- -	- -		
voor 70,4 cm breedte	Prijsgr.	X	X	14040400	14060400		
	I II			- -	- -		

Inschuifbare achterwanden in Design Aan de achterkant gelakt glas (B) of in Design Lamel (C) voor rompen achter deuren met aluminium frame

0,3 cm dik in Design Aan de achterkant gelakt glas (B) resp. 1,2 cm dik in Design Lamel (C)

Inschuifbare achterwanden te plaatsen in rompen achter deuren met aluminium frame. Legplanken kunnen naar believen worden aangebracht. Montage achteraf is mogelijk.

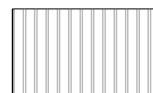

Inschuifbare achterwand in Design Aan de achterkant gelakt glas (B)

Inschuifbare achterwand in Design Lamel (C)

		voor 2 Raster hoogte (31,2 cm hoog)	voor 3 Raster hoogte (48,8 cm hoog)	voor 4 Raster hoogte (66,4 cm hoog)	voor 6 Raster hoogte (101,6 cm hoog)	voor 2 Raster hoogte (31,2 cm hoog)	voor 3 Raster hoogte (48,8 cm hoog)	voor 4 Raster hoogte (66,4 cm hoog)	voor 6 Raster hoogte (101,6 cm hoog)
voor 35,2 cm breedte	Prijsgr.	14020201	14030201	14040201	14060201	14020202	14030202	14040202	14060202
	I II	- -	- -	- -	- -	- -	- -	- -	- -
voor 52,8 cm breedte	Prijsgr.	X	14030301	14040301	14060301	X	14030302	14040302	14060302
	I II		- -	- -	- -		- -	- -	- -
voor 70,4 cm breedte	Prijsgr.	X	X	14040401	14060401	X	X	14040402	14060402
	I II			- -	- -			- -	- -

Open tussenbouwelementen in Design Glad (A)

33,0 of 45,0 cm diep

Open tussenbouwelementen bestaande uit een boven- en onderplank, een zijde en achterwand; te monteren tussen twee rompen.

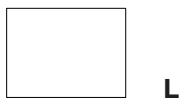

Open tussenbouwelement in Design Glad (A)

		35,2 cm hoog		52,8 cm hoog			
		33,0 cm diep	45,0 cm diep	33,0 cm diep	45,0 cm diep		
35,2 cm breed	Prijsgr.	41122110 L 41122120 R	41122210 L 41122220 R	41132110 L 41132120 R	41132210 L 41132220 R		
	I II	- -	- -	- -	- -		
52,8 cm breed	Prijsgr.	41123110 L 41123120 R	41123210 L 41123220 R	41133110 L 41133120 R	41133210 L 41133220 R		
	I II	- -	- -	- -	- -		

Open tussenbouwelementen in Design Aan de achterkant gelakt glas (B) of in Design Lamel (C)

33,0 of 45,0 cm diep

Open tussenbouwelementen bestaande uit een boven- en onderplank, een zijde en achterwand; te monteren tussen twee rompen.

N.B.: Bij het open tussenbouwelement in Design Lamel (C) zijn alleen de achterwand en de zijde in Design Lamel (C).

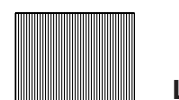

Open tussenbouwelement in Design Aan de achterkant gelakt glas (B)

Open tussenbouwelement in Design Lamel (C)

		35,2 cm hoog		52,8 cm hoog		35,2 cm hoog		52,8 cm hoog	
		33,0 cm diep	45,0 cm diep	33,0 cm diep	45,0 cm diep	33,0 cm diep	45,0 cm diep	33,0 cm diep	45,0 cm diep
35,2 cm breed	Prijsgr.	41222110 L 41222120 R	41222210 L 41222220 R	41232110 L 41232120 R	41232210 L 41232220 R	41322110 L 41322120 R	41322210 L 41322220 R	41332110 L 41332120 R	41332210 L 41332220 R
	I II	- -	- -	- -	- -	- -	- -	- -	- -
52,8 cm breed	Prijsgr.	41223110 L 41223120 R	41223210 L 41223220 R	41233110 L 41233120 R	41233210 L 41233220 R	41323110 L 41323120 R	41323210 L 41323220 R	41333110 L 41333120 R	41333210 L 41333220 R
	I II	- -	- -	- -	- -	- -	- -	- -	- -

Dekbladen

Sokkelbladen en poten zijn optioneel en kunnen apart worden besteld; zie blz. 86-87

Dekbladen (naar keuze in hout-/lakuitvoering of van aan de achterkant gelakt glas) **zijn vereist en moeten apart worden besteld. Als in de order niets anders wordt vermeld, worden 2,8 cm dikke dekbladen in hout-/lakuitvoering geleverd.**

Alle elementen, low-, side- en highboards moeten worden voorzien van een dekblad. Worden meerdere elementen naast elkaar ingepland, bestaat de mogelijkheid dekbladen uit één stuk in te plannen. De dekbladen bestaan uit één stuk tot max. 211,2 cm breedte.

Dekbladen in hout-/lakuitvoering (standaard dekblad)

2,8 cm dik; 33,0 of 45,0 cm diep



		voor 35,2 cm breedte		voor 52,8 cm breedte		voor 70,4 cm breedte		voor 88,0 cm breedte	
		33,0 cm diep	45,0 cm diep	33,0 cm diep	45,0 cm diep	33,0 cm diep	45,0 cm diep	33,0 cm diep	45,0 cm diep
		15000211	15000221	15000311	15000321	15000411	15000421	15000511	15000521
Prijsgr.	I	-	-	-	-	-	-	-	-
	II	-	-	-	-	-	-	-	-
		voor 105,6 cm breedte		voor 123,2 cm breedte		voor 140,8 cm breedte		voor 158,4 cm breedte	
		33,0 cm diep	45,0 cm diep	33,0 cm diep	45,0 cm diep	33,0 cm diep	45,0 cm diep	33,0 cm diep	45,0 cm diep
		15000611	15000621	15000711	15000721	15000811	15000821	15000911	15000921
Prijsgr.	I	-	-	-	-	-	-	-	-
	II	-	-	-	-	-	-	-	-
		voor 176,0 cm breedte		voor 193,6 cm breedte		voor 211,2 cm breedte		Bladverlenging voor hoekopstellingen	
		33,0 cm diep	45,0 cm diep	33,0 cm diep	45,0 cm diep	33,0 cm diep	45,0 cm diep	voor alle dieptes	
		15001011	15001021	15001111	15001121	15001211	15001221	75200000	
Prijsgr.	I	-	-	-	-	-	-	-	
	II	-	-	-	-	-	-	-	

Dekbladen in hout-/lakuitvoering

1,0 cm dik; 33,0 of 45,0 cm diep



		voor 35,2 cm breedte		voor 52,8 cm breedte		voor 70,4 cm breedte		voor 88,0 cm breedte	
		33,0 cm diep	45,0 cm diep	33,0 cm diep	45,0 cm diep	33,0 cm diep	45,0 cm diep	33,0 cm diep	45,0 cm diep
		15000212	15000222	15000312	15000322	15000412	15000422	15000512	15000522
Prijsgr.	I	-	-	-	-	-	-	-	-
	II	-	-	-	-	-	-	-	-
		voor 105,6 cm breedte		voor 123,2 cm breedte		voor 140,8 cm breedte		voor 158,4 cm breedte	
		33,0 cm diep	45,0 cm diep	33,0 cm diep	45,0 cm diep	33,0 cm diep	45,0 cm diep	33,0 cm diep	45,0 cm diep
		15000612	15000622	15000712	15000722	15000812	15000822	15000912	15000922
Prijsgr.	I	-	-	-	-	-	-	-	-
	II	-	-	-	-	-	-	-	-
		voor 176,0 cm breedte		voor 193,6 cm breedte		voor 211,2 cm breedte		Bladverlenging voor hoekopstellingen	
		33,0 cm diep	45,0 cm diep	33,0 cm diep	45,0 cm diep	33,0 cm diep	45,0 cm diep	voor alle dieptes	
		15001012	15001022	15001112	15001122	15001212	15001222	75100000	
Prijsgr.	I	-	-	-	-	-	-	-	
	II	-	-	-	-	-	-	-	

Dekbladen (naar keuze in hout-/lakuitvoering of van aan de achterkant gelakt glas) **zijn vereist en moeten apart worden besteld. Als in de order niets anders wordt vermeld, worden 2,8 cm dikke dekbladen in hout-/lakuitvoering geleverd.**

Alle elementen, low-, side- en highboards moeten worden voorzien van een dekblad. Worden meerdere elementen naast elkaar ingepland, bestaat de mogelijkheid dekbladen uit één stuk in te plannen. De dekbladen bestaan uit één stuk tot max. 211,2 cm breedte.

Dekbladen van aan de achterkant gelakt glas

0,8 cm dik; 33,0 of 45,0 cm diep



		voor 35,2 cm breedte		voor 52,8 cm breedte		voor 70,4 cm breedte		voor 88,0 cm breedte	
		33,0 cm diep	45,0 cm diep	33,0 cm diep	45,0 cm diep	33,0 cm diep	45,0 cm diep	33,0 cm diep	45,0 cm diep
		15000213	15000223	15000313	15000323	15000413	15000423	15000513	15000523
Prijsgr.		-	-	-	-	-	-	-	-
I		-	-	-	-	-	-	-	-
II		-	-	-	-	-	-	-	-
		voor 105,6 cm breedte		voor 123,2 cm breedte		voor 140,8 cm breedte		voor 158,4 cm breedte	
		33,0 cm diep	45,0 cm diep	33,0 cm diep	45,0 cm diep	33,0 cm diep	45,0 cm diep	33,0 cm diep	45,0 cm diep
		15000613	15000623	15000713	15000723	15000813	15000823	15000913	15000923
Prijsgr.		-	-	-	-	-	-	-	-
I		-	-	-	-	-	-	-	-
II		-	-	-	-	-	-	-	-
		voor 176,0 cm breedte		voor 193,6 cm breedte		voor 211,2 cm breedte		Bladverlenging voor hoekopstellingen (niet in marble black en marble white verkrijgbaar)	
		33,0 cm diep	45,0 cm diep	33,0 cm diep	45,0 cm diep	33,0 cm diep	45,0 cm diep	voor alle dieptes	
		15001013	15001023	15001113	15001123	15001213	15001223	75300000	
Prijsgr.		-	-	-	-	-	-	-	
I		-	-	-	-	-	-	-	
II		-	-	-	-	-	-	-	

Hangbeslagen

Worden elementen als hangelementen gepland, dan moet een **hangbeslag** worden besteld.

Worden elementen op elkaar gestapeld, dient u voor het gestapelde element slechts een hangbeslag te bestellen als het gestapelde element breder is dan het op de vloer staande element of het aan de zijkant overstekend gestapeld wordt.

Hangbeslag

		voor 35,2 cm breedte		voor 52,8 cm breedte		voor 70,4 cm breedte		voor 88,0 cm breedte	
		4352		4528		4704		4880	
		-		-		-		-	
		voor 105,6 cm breedte		voor 123,2 cm breedte		voor 140,8 cm breedte		voor 158,4 cm breedte	
		4105		4123		4140		4158	
		-		-		-		-	
		voor 176,0 cm breedte		voor 193,6 cm breedte		voor 211,2 cm breedte			
		4176		4193		4211			
		-		-		-			

Sokkelbladen zijn optioneel en kunnen apart worden besteld.

Alle elementen, low-, side- en highboards kunnen worden voorzien van een extra sokkelblad. Worden meerdere elementen naast elkaar ingepland, bestaat de mogelijkheid sokkelbladen uit één stuk in te plannen. De sokkelbladen bestaan uit één stuk tot max. 211,2 cm breedte.

Sokkelbladen in hout-/lakuitvoering

2,8 cm dik; 33,0 of 45,0 cm diep



		voor 35,2 cm breedte		voor 52,8 cm breedte		voor 70,4 cm breedte		voor 88,0 cm breedte	
		33,0 cm diep	45,0 cm diep	33,0 cm diep	45,0 cm diep	33,0 cm diep	45,0 cm diep	33,0 cm diep	45,0 cm diep
		16000211	16000221	16000311	16000321	16000411	16000421	16000511	16000521
Prijsgr.	I	-	-	-	-	-	-	-	-
	II	-	-	-	-	-	-	-	-
		voor 105,6 cm breedte		voor 123,2 cm breedte		voor 140,8 cm breedte		voor 158,4 cm breedte	
		33,0 cm diep	45,0 cm diep	33,0 cm diep	45,0 cm diep	33,0 cm diep	45,0 cm diep	33,0 cm diep	45,0 cm diep
		16000611	16000621	16000711	16000721	16000811	16000821	16000911	16000921
Prijsgr.	I	-	-	-	-	-	-	-	-
	II	-	-	-	-	-	-	-	-
		voor 176,0 cm breedte		voor 193,6 cm breedte		voor 211,2 cm breedte		Bladverlenging voor hoekopstellingen	
		33,0 cm diep	45,0 cm diep	33,0 cm diep	45,0 cm diep	33,0 cm diep	45,0 cm diep	voor alle dieptes	
		16001011	16001021	16001111	16001121	16001211	16001221	75500000	
Prijsgr.	I	-	-	-	-	-	-	-	
	II	-	-	-	-	-	-	-	

Sokkelbladen in hout-/lakuitvoering

1,0 cm dik; 33,0 of 45,0 cm diep



		voor 35,2 cm breedte		voor 52,8 cm breedte		voor 70,4 cm breedte		voor 88,0 cm breedte	
		33,0 cm diep	45,0 cm diep	33,0 cm diep	45,0 cm diep	33,0 cm diep	45,0 cm diep	33,0 cm diep	45,0 cm diep
		16000212	16000222	16000312	16000322	16000412	16000422	16000512	16000522
Prijsgr.	I	-	-	-	-	-	-	-	-
	II	-	-	-	-	-	-	-	-
		voor 105,6 cm breedte		voor 123,2 cm breedte		voor 140,8 cm breedte		voor 158,4 cm breedte	
		33,0 cm diep	45,0 cm diep	33,0 cm diep	45,0 cm diep	33,0 cm diep	45,0 cm diep	33,0 cm diep	45,0 cm diep
		16000612	16000622	16000712	16000722	16000812	16000822	16000912	16000922
Prijsgr.	I	-	-	-	-	-	-	-	-
	II	-	-	-	-	-	-	-	-
		voor 176,0 cm breedte		voor 193,6 cm breedte		voor 211,2 cm breedte		Bladverlenging voor hoekopstellingen	
		33,0 cm diep	45,0 cm diep	33,0 cm diep	45,0 cm diep	33,0 cm diep	45,0 cm diep	voor alle dieptes	
		16001012	16001022	16001112	16001122	16001212	16001222	75400000	
Prijsgr.	I	-	-	-	-	-	-	-	
	II	-	-	-	-	-	-	-	

Poten zijn optioneel en kunnen apart worden besteld.

Alle elementen, low-, side- en highboards kunnen worden gepland op extra poten. In dit geval komen de stelvoetjes te vervallen.

Poten recht BU 06 (set van 4)

15,0 cm hoog; voor alle dieptes;
naar keuze in zwart of puurwit

A.u.b. de gewenste uitvoering duidelijk in de order vermelden!



0081005

Staanders

<p>Staanders 2,8 cm dik; 30,3 cm diep</p> <p>Staanders incl. 1,8 cm hoge stelvoetjes</p> <p>A.u.b. rekening houden met 2,5 cm montage ruimte tot het plafond en aan de zijkant!</p>							
		6 Raster (110,3 cm hoog)	7 Raster (127,9 cm hoog)	8 Raster (145,5 cm hoog)	9 Raster (163,1 cm hoog)	10 Raster (180,7 cm hoog)	12 Raster (215,9 cm hoog)
	Prijsgr. I II	31106001 - -	31107001 - -	31108001 - -	31109001 - -	31110001 - -	31112001 - -

Opzetstaanders



<p>Opzetstaanders 2,8 cm dik; 30,3 cm diep</p> <p>Voor montage bovenop elementen. De opzetstaanders worden gratis ingekort – afhankelijk van de dikte van het gekozen dekblad – tot de juiste hoogte.</p> <p>A.u.b. rekening houden met 2,5 cm montage ruimte tot het plafond en aan de zijkant!</p>							
		voor 6 Raster hoogte	voor 7 Raster hoogte	voor 8 Raster hoogte	voor 9 Raster hoogte	voor 10 Raster hoogte	voor 12 Raster hoogte
	Prijsgr. I II	31306001 - -	31307001 - -	31308001 - -	31309001 - -	31310001 - -	31312001 - -

Hangstaanders

<p>Hangstaanders 2,8 cm dik; 30,3 cm diep</p> <p>A.u.b. rekening houden met 2,5 cm montage ruimte tot het plafond en aan de zijkant!</p> <p>Hangstaanders mogen uitsluitend aan metselwerk of betonwanden worden gemonteerd. Gips- en lichtbouw wanden zijn niet geschikt.</p>							
		6 Raster (108,4 cm hoog)	7 Raster (126,0 cm hoog)	8 Raster (143,6 cm hoog)	9 Raster (161,2 cm hoog)	10 Raster (178,8 cm hoog)	
	Prijsgr. I II	31206001 - -	31207001 - -	31208001 - -	31209001 - -	31210001 - -	

Houten boekenplanken voor staanders

SPECTRUM

Houten boekenplanken voor staanders 1,2 of 2,8 cm dik; 30,2 cm diep 1,2 cm dikke boekenplanken kunnen niet helemaal onderaan en helemaal bovenaan in een staandersegment worden gepland. In diepte vervormde boekenplank voor staanders 2,8 cm dik; 21,9:30,3 cm diep	 35,2 cm breed 52,8 cm breed				 R 35,2 cm breed	
		1,2 cm dik	2,8 cm dik	1,2 cm dik	2,8 cm dik	2,8 cm dik
		32600021	32100021	32600031	32100031	32200021 L 32300021 R
Prijsgr.						
I	-	-	-	-	-	
II	-	-	-	-	-	

Houten boekenplanken voor staanders voor nisachterwand

Houten boekenplanken voor staanders voor nisachterwand 1,2 of 2,8 cm dik; 28,0 cm diep 1,2 cm dikke boekenplanken kunnen niet helemaal onderaan en helemaal bovenaan in een staandersegment worden gepland.	 35,2 cm breed 52,8 cm breed					
		1,2 cm dik	2,8 cm dik	1,2 cm dik	2,8 cm dik	
		32600022	32100022	32600032	32100032	
Prijsgr.						
I	-	-	-	-	-	
II	-	-	-	-	-	

Houten planken voor staanders – achter deuren

Houten planken voor staanders – achter deuren 1,9 cm dik; 28,0 cm diep	 35,2 cm breed 52,8 cm breed					
		32400021		32400031		
	Prijsgr.					
I	-	-	-	-	-	
II	-	-	-	-	-	

Glasplanken voor staanders – achter deuren





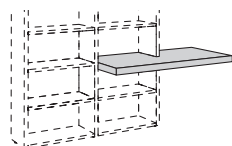
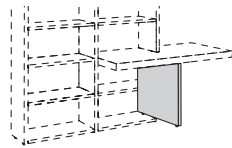

Glasplanken (helder glas) voor staanders – achter deuren 0,6 cm dik; 28,0 cm diep I.g.v. het plannen van glasplanken voor staanders moeten om constructieve redenen helemaal onderen bovenaan in dit staandersegment houten boekenplanken worden gepland.	 Helder glas 35,2 cm breed 52,8 cm breed					
		32500021		32500031		
	Prijsgr.					
I	-	-	-	-	-	
II	-	-	-	-	-	

Werkblad

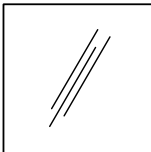
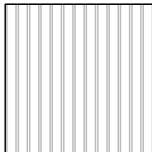
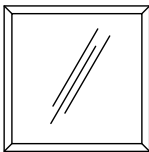
Werkblad 3,8 cm dik; 45,0 cm diep 		176,0 cm breed
	Prijsgr.	
I	-	-
II	-	-
4 Raster onderbouwstaander voor werkblad 68,4 cm hoog incl. 1,8 cm hoge stelvoetjes; 2,8 cm dik; 45,0 cm diep 		34204001
	Prijsgr.	
I	-	-
II	-	-

Deuren voor standers

3 – 6 Raster deuren

3 Raster deuren = 52,4 cm hoog 4 Raster deuren = 70,0 cm hoog 6 Raster deuren = 105,2 cm hoog Frontdikte: 2,3 cm te plannen vóór standers		Design Glad (A)	Design Aan de achterkant gelakt glas (B)	Design Lamel (C)	Design Glas (D)
					
3 Raster deuren  voor 35,2 cm breedte	Prijsgr. I II	21103021 L 21103022 R - -	21203021 L 21203022 R - -	21403021 L 21403022 R - -	21303021 L 21303022 R - -
 voor 52,8 cm breedte	Prijsgr. I II	21103031 L 21103032 R - -	21203031 L 21203032 R - -	21403031 L 21403032 R - -	21303031 L 21303032 R - -
4 Raster deuren  voor 35,2 cm breedte	Prijsgr. I II	21104021 L 21104022 R - -	21204021 L 21204022 R - -	21404021 L 21404022 R - -	21304021 L 21304022 R - -
 voor 52,8 cm breedte	Prijsgr. I II	21104031 L 21104032 R - -	21204031 L 21204032 R - -	21404031 L 21404032 R - -	21304031 L 21304032 R - -
6 Raster deuren  voor 35,2 cm breedte	Prijsgr. I II	21106021 L 21106022 R - -	21206021 L 21206022 R - -	21406021 L 21406022 R - -	21306021 L 21306022 R - -
 voor 52,8 cm breedte	Prijsgr. I II	21106031 L 21106032 R - -	21206031 L 21206032 R - -	21406031 L 21406032 R - -	21306031 L 21306032 R - -

Nisachterwanden voor staanders in Design Glad (A)

2,2 cm dik

Nisachterwanden te plaatsen tussen staanders. Boekenplanken kunnen naar believen worden aangebracht. Montage achteraf is niet mogelijk. Achterwanden met rondom een stofwerend borstelprofiel.

Waar LED-spots aangebracht worden, moeten – ter hoogte hiervan – eventuele nisachterwanden worden gedeeld. Bij uw planning hierop a.u.b. letten!

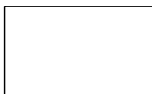

Nisachterwand in Design Glad (A)

		voor 3 Raster hoogte	voor 4 Raster hoogte	voor 6 Raster hoogte		
voor 35,2 cm breedte	Prijsgr. I II	33103020 - -	33104020 - -	33106020 - -		
voor 52,8 cm breedte	Prijsgr. I II	33103030 - -	33104030 - -	33106030 - -		

Nisachterwanden voor staanders in Design Aan de achterkant gelakt glas (B) of in Design Lamel (C)

2,2 cm dik

Nisachterwanden te plaatsen tussen staanders. Boekenplanken kunnen naar believen worden aangebracht. Montage achteraf is niet mogelijk. Achterwanden met rondom een stofwerend borstelprofiel.

Waar LED-spots aangebracht worden, moeten – ter hoogte hiervan – eventuele nisachterwanden worden gedeeld. Bij uw planning hierop a.u.b. letten!



Nisachterwand in Design Aan de achterkant gelakt glas (B)

Nisachterwand in Design Lamel (C)

		voor 3 Raster hoogte	voor 4 Raster hoogte	voor 6 Raster hoogte	voor 3 Raster hoogte	voor 4 Raster hoogte	voor 6 Raster hoogte
voor 35,2 cm breedte	Prijsgr. I II	33203020 - -	33204020 - -	33206020 - -	33403020 - -	33404020 - -	33406020 - -
voor 52,8 cm breedte	Prijsgr. I II	33203030 - -	33204030 - -	33206030 - -	33403030 - -	33404030 - -	33406030 - -

TV-panelen in Design Glad (A)

TV-panelen in Design Glad (A)

2,3 cm dik (totale diepte incl. beslagdelen: 8,3 cm)

TV-panelen bestaande uit 6 afzonderlijke panelen (afmetingen van de afzonderlijke panelen: zie tekeningen) en opvulpaneel rondom, opvulpaneel naar keuze met LED-verlichting; voor vrije wandmontage. Kleurcombinaties binnenin de afzonderlijke panelen is mogelijk (zie volgende blz.).

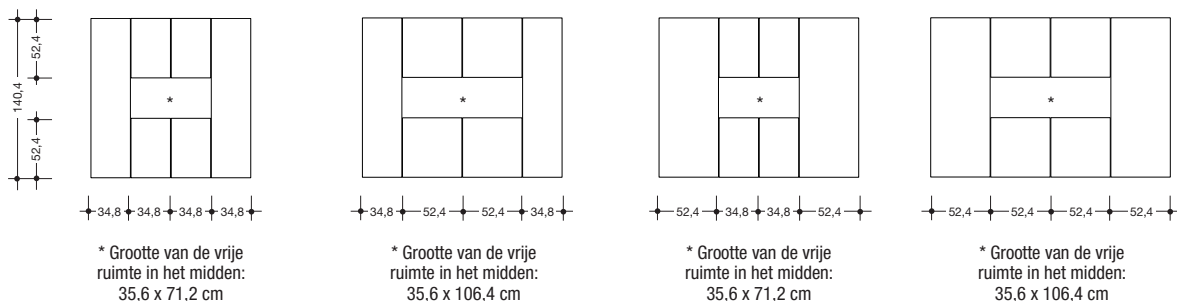

TV-paneel in Design Glad (A)

		140,8 cm breed	176,0 cm breed	176,0 cm breed	211,2 cm breed
140,4 cm hoog	Prijsgr. I	43008080	43008101	43008102	43008120
		-	-	-	-
LED-verlichting voor opvulpaneel	LED-verlichting incl. voetschakelaar. Voor de schakeling is een radio-afstandsbediening verkrijgbaar (tegen meerprijs).				
		voor 140,8 cm breedte	voor 176,0 cm breedte	voor 176,0 cm breedte	voor 211,2 cm breedte
Dit product bevat een lichtbron van energie-efficiëntieklasse D. 12 V.		29,3 W 0070151	32,0 W 0070152	32,0 W 0070152	34,7 W 0070153
		-	-	-	-

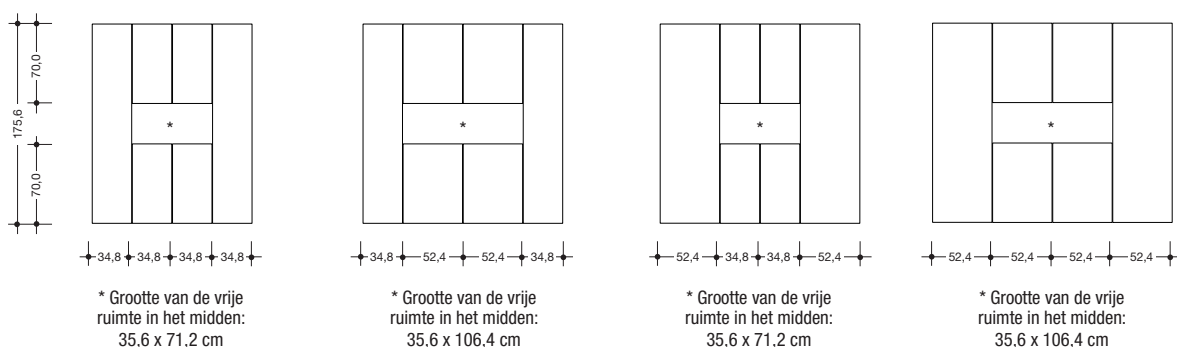

TV-paneel in Design Glad (A)

		140,8 cm breed	176,0 cm breed	176,0 cm breed	211,2 cm breed
175,6 cm hoog	Prijsgr. I	43010080	43010101	43010102	43010120
		-	-	-	-
LED-verlichting voor opvulpaneel	LED-verlichting incl. voetschakelaar. Voor de schakeling is een radio-afstandsbediening verkrijgbaar (tegen meerprijs).				
		voor 140,8 cm breedte	voor 176,0 cm breedte	voor 176,0 cm breedte	voor 211,2 cm breedte
Dit product bevat een lichtbron van energie-efficiëntieklasse D. 12 V.		34,8 W 0070154	37,5 W 0070155	37,5 W 0070155	40,2 W 0070156
		-	-	-	-

Meerprijzen voor TV-panelen in Design Glad (A) in prijsgroep II

		35,2 cm breed	52,8 cm breed
voor TV-panelen, 52,4 cm hoog		76103020 -	76103030 -
voor TV-panelen, 70,0 cm hoog		76104020 -	76104030 -
voor TV-panelen, 140,4 cm hoog		76108020 -	76108030 -
voor TV-panelen, 175,6 cm hoog		76110020 -	76110030 -

Meerprijzen voor TV-panelen in Design Aan de achterkant gelakt glas (B)

		35,2 cm breed	52,8 cm breed
voor TV-panelen, 52,4 cm hoog	Prijsgr. I II	76203020 - -	76203030 - -
voor TV-panelen, 70,0 cm hoog	Prijsgr. I II	76204020 - -	76204030 - -
voor TV-panelen, 140,4 cm hoog	Prijsgr. I II	76208020 - -	76208030 - -
voor TV-panelen, 175,6 cm hoog	Prijsgr. I II	76210020 - -	76210030 - -

Meerprijzen voor TV-panelen in Design Lamel (C)

		35,2 cm breed	52,8 cm breed
voor TV-panelen, 52,4 cm hoog	Prijsgr. I II	76303020 - -	76303030 - -
voor TV-panelen, 70,0 cm hoog	Prijsgr. I II	76304020 - -	76304030 - -
voor TV-panelen, 140,4 cm hoog	Prijsgr. I II	76308020 - -	76308030 - -
voor TV-panelen, 175,6 cm hoog	Prijsgr. I II	76310020 - -	76310030 - -

Panelen

Panelen in Design Glad (A)

2,3 cm dik
Panelen voor vrije wandmontage



Paneel in Design Glad (A)

		17,2 cm hoog	34,8 cm hoog	52,4 cm hoog	70,0 cm hoog	105,2 cm hoog	140,4 cm hoog	175,6 cm hoog
34,8 cm breed	Prijsgr.	44001021	44002021	44003021	44004021	44006021	44008021	44010021
	I II	- -	- -	- -	- -	- -	- -	- -
52,4 cm breed	Prijsgr.	44001031	44002031	44003031	44004031	44006031	44008031	44010031
	I II	- -	- -	- -	- -	- -	- -	- -
70,0 cm breed	Prijsgr.	44001041	44002041	44003041	44004041	44006041		
	I II	- -	- -	- -	- -	- -		
105,2 cm breed	Prijsgr.	44001061	44002061	44003061				
	I II	- -	- -	- -				

Panelen in Design Aan de achterkant gelakt glas (B)

2,3 cm dik
Panelen voor vrije wandmontage



Paneel in Design Aan de achterkant gelakt glas (B)

		17,2 cm hoog	34,8 cm hoog	52,4 cm hoog	70,0 cm hoog	105,2 cm hoog	140,4 cm hoog	175,6 cm hoog
34,8 cm breed	Prijsgr.	44001022	44002022	44003022	44004022	44006022	44008022	44010022
	I II	- -	- -	- -	- -	- -	- -	- -
52,4 cm breed	Prijsgr.	44001032	44002032	44003032	44004032	44006032	44008032	44010032
	I II	- -	- -	- -	- -	- -	- -	- -
70,0 cm breed	Prijsgr.	44001042	44002042	44003042	44004042	44006042		
	I II	- -	- -	- -	- -	- -		
105,2 cm breed	Prijsgr.	44001062	44002062	44003062				
	I II	- -	- -	- -				

Panelen in Design Lamel (C)
 2,3 cm dik
 Panelen voor vrije wandmontage



Paneel in Design Lamel (C)

		17,2 cm hoog	34,8 cm hoog	52,4 cm hoog	70,0 cm hoog	105,2 cm hoog	140,4 cm hoog	175,6 cm hoog
34,8 cm breed		44001024	44002024	44003024	44004024	44006024	44008024	44010024
	Prijsgr. I II	- -	- -	- -	- -	- -	- -	- -
52,4 cm breed		44001034	44002034	44003034	44004034	44006034	44008034	44010034
	Prijsgr. I II	- -	- -	- -	- -	- -	- -	- -
70,0 cm breed		44001044	44002044	44003044	44004044	44006044		
	Prijsgr. I II	- -	- -	- -	- -	- -		
105,2 cm breed		44001064	44002064	44003064				
	Prijsgr. I II	- -	- -	- -				

Gehoekte wandplanken

De gehoekte wandplanken mogen uitsluitend aan metselwerk- of betonwanden worden gemonteerd. Gips- en lichtbouwwallen zijn niet geschikt. A.u.b. zie hiertoe de informatie en aanwijzingen in het hoofdstuk „Wandkwaliteit“!

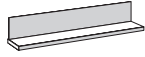
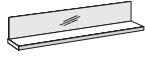
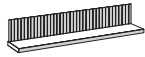



Gehoekte wandplanken in Design Glad (A) 20,4 cm hoog; 23,4 cm diep Gehoekte wandplanken voor vrije wandmontage Max. belasting: 10 kg		
 Gehoekte wandplank in Design Glad (A)		
70,4 cm breed	Prijsgr. I II	42114000 - -
105,6 cm breed	Prijsgr. I II	42116000 - -
Gehoekte wandplanken in Design Aan de achterkant gelakt glas (B) 20,4 cm hoog; 23,4 cm diep Gehoekte wandplanken voor vrije wandmontage Max. belasting: 10 kg		
 Gehoekte wandplank in Design Aan de achterkant gelakt glas (B)		
70,4 cm breed	Prijsgr. I II	42214000 - -
105,6 cm breed	Prijsgr. I II	42216000 - -
Gehoekte wandplanken in Design Lamel (C) 20,4 cm hoog; 23,4 cm diep Gehoekte wandplanken voor vrije wandmontage Max. belasting: 10 kg		
 Gehoekte wandplank in Design Lamel (C)		
70,4 cm breed	Prijsgr. I II	42314000 - -
105,6 cm breed	Prijsgr. I II	42316000 - -

Wandplanken

Wandplanken 2,9 cm dik; 23,4 cm diep voor vrije wandmontage		 70,4 cm breed		105,6 cm breed	
		7024	1024		
		-	-		
		-	-		
Prijsgr. I II		-	-		

Verlichting

LED-verlichting incl. voetschakelaar. Voor de schakeling is een radio-afstandsbediening verkrijgbaar (tegen meerprijs).

<p>LED-sfeerlichtlijst voor montage onder hangelementen</p> <p>Montage achteraf is niet mogelijk.</p>  <p>Dit product bevat een lichtbron van energie-efficiëntieklasse D. 12 V.</p> 	voor 35,2 cm breedte	voor 52,8 cm breedte	voor 70,4 cm breedte	voor 105,6 cm breedte
	1,6 W	2,7 W	3,9 W	7,0 W
	0070102	0070103	0070104	0070106
	-	-	-	-
	voor 123,2 cm breedte	voor 140,8 cm breedte	voor 158,4 cm breedte	voor 176,0 cm breedte
	7,0 W	9,8 W	9,8 W	12,5 W
	0070107	0070108	0070109	0070110
	-	-	-	-
	voor 193,6 cm breedte	voor 211,2 cm breedte		
	12,5 W	15,2 W		
0070111	0070112			
-	-			
<p>LED-inbouwspot Ø 7,1 cm; voor montage in open vakken en in elementen achter fronten met aluminium frame</p> <p>Montage achteraf is niet mogelijk.</p>  <p>Dit product bevat een lichtbron van energie-efficiëntieklasse F. 12 V.</p> 	2,9 W			
	7941			
	-			

Radio-afstandsbediening met kleurtemperatuurverandering

Standaard wordt de verlichting aan- en uitgeschakeld m.b.v. een aan de buitenkant van het meubel geplaatste voetschakelaar. De kleurtemperatuur van de LED-lampen bij gebruik van een voetschakelaar is koud wit. Als alternatief is, tegen meerprijs, ook een 4-kanaals radio-afstandsbediening mogelijk. Met elk van de 4 kanalen kunnen meerdere lampen aan- en uitgeschakeld worden. Alle 4 kanalen zijn met een druk op de knop dimbaar. De kleurtemperatuur van alle 4 kanalen is traploos instelbaar van koud wit (ca. 6500 Kelvin = basisinstelling van de LED-lampen) tot warm wit (ca. 2700 Kelvin). Als warm wit wordt gewenst, moet een radio-afstandsbediening worden besteld. Bovendien is het mogelijk met de knoppen „Alles aan“ resp. „Alles uit“ alle kanalen tegelijk in- resp. uit te schakelen. De radio-afstandsbediening bestaat uit een zender en een ontvanger. Indien er op basis van de meubelplanning meerdere ontvangers nodig zijn, worden deze samen met de bijbehorende kabels vanuit de fabriek meegeleverd (zonder meerprijs). Bij gebruik van een radio-afstandsbediening vervalt de voetschakelaar.



2119

-

Meerprijzen voor rompen

Meerprijzen voor rompen in prijsgroep II

	35,2 cm breed		52,8 cm breed		70,4 cm breed		88,0 cm breed	
	voor 33,0 cm diepte	voor 45,0 cm diepte	voor 33,0 cm diepte	voor 45,0 cm diepte	voor 33,0 cm diepte	voor 45,0 cm diepte	voor 33,0 cm diepte	voor 45,0 cm diepte
voor rompen, 2 Raster hoog	71102021 -	71102022 -	71102031 -	71102032 -	71102041 -	71102042 -	71102051 -	71102052 -
voor rompen, 3 Raster hoog	71103021 -	71103022 -	71103031 -	71103032 -	71103041 -	71103042 -	71103051 -	71103052 -
voor rompen, 4 Raster hoog	71104021 -	71104022 -	71104031 -	71104032 -	71104041 -	71104042 -	71104051 -	71104052 -
voor rompen, 6 Raster hoog	71106021 -	71106022 -	71106031 -	71106032 -	71106041 -	71106042 -	71106051 -	71106052 -
voor rompen, 7 Raster hoog	71107021 -	71107022 -	71107031 -	71107032 -	71107041 -	71107042 -	71107051 -	71107052 -
voor rompen, 8 Raster hoog	71108021 -	71108022 -	71108031 -	71108032 -	71108041 -	71108042 -	71108051 -	71108052 -
voor rompen, 10 Raster hoog		71110022 -		71110032 -		71110042 -		
voor rompen, 12 Raster hoog		71112022 -		71112032 -		71112042 -		
	105,6 cm breed		123,2 cm breed		140,8 cm breed			
	voor 33,0 cm diepte	voor 45,0 cm diepte	voor 33,0 cm diepte	voor 45,0 cm diepte	voor 33,0 cm diepte	voor 45,0 cm diepte		
voor rompen, 2 Raster hoog	71102061 -	71102062 -	71102071 -	71102072 -	71102081 -	71102082 -		
voor rompen, 3 Raster hoog	71103061 -	71103062 -	71103071 -	71103072 -	71103081 -	71103082 -		
voor rompen, 4 Raster hoog	71104061 -	71104062 -	71104071 -	71104072 -	71104081 -	71104082 -		
voor rompen, 6 Raster hoog	71106061 -	71106062 -	71106071 -	71106072 -	71106081 -	71106082 -		
voor rompen, 7 Raster hoog	71107061 -	71107062 -						
voor rompen, 8 Raster hoog	71108061 -	71108062 -						

Meerprijzen voor rompen in prijsgroep II

	158,4 cm breed		176,0 cm breed		193,6 cm breed		211,2 cm breed		
	voor 33,0 cm diepte	voor 45,0 cm diepte	voor 33,0 cm diepte	voor 45,0 cm diepte	voor 33,0 cm diepte	voor 45,0 cm diepte	voor 33,0 cm diepte	voor 45,0 cm diepte	
voor rompen, 2 Raster hoog	71102091 -	71102092 -	71102101 -	71102102 -	71102111 -	71102112 -	71102121 -	71102122 -	
voor rompen, 3 Raster hoog	71103091 -	71103092 -	71103101 -	71103102 -	71103111 -	71103112 -	71103121 -	71103122 -	
voor rompen, 4 Raster hoog	71104091 -	71104092 -	71104101 -	71104102 -	71104111 -	71104112 -	71104121 -	71104122 -	
voor rompen, 6 Raster hoog	71106091 -	71106092 -	71106101 -	71106102 -	71106111 -	71106112 -	71106121 -	71106122 -	

Meerprijzen voor rompen

Meerprijzen voor tussenschotten in prijsgroep II

		voor 33,0 cm diepte	voor 45,0 cm diepte
voor tussenschotten, 2 Raster hoog		71202001 -	71202002 -
voor tussenschotten, 3 Raster hoog		71203001 -	71203002 -
voor tussenschotten, 4 Raster hoog		71204001 -	71204002 -
voor tussenschotten, 6 Raster hoog		71206001 -	71206002 -
voor tussenschotten, 7 Raster hoog		71207001 -	71207002 -
voor tussenschotten, 8 Raster hoog		71208001 -	71208002 -
voor tussenschotten, 10 Raster hoog		X	71210002 -
voor tussenschotten, 12 Raster hoog		X	71212002 -

Meerprijzen voor constructieplanken en legplanken in prijsgroep II

	voor 35,2 cm breedte		voor 52,8 cm breedte		voor 70,4 cm breedte		voor 105,6 cm breedte	
	voor 33,0 cm diepte	voor 45,0 cm diepte	voor 33,0 cm diepte	voor 45,0 cm diepte	voor 33,0 cm diepte	voor 45,0 cm diepte	voor 33,0 cm diepte	voor 45,0 cm diepte
	71300021 -	71300022 -	71300031 -	71300032 -	71300041 -	71300042 -	71300061 -	71300062 -

Meerprijzen voor inschuifbare achterwanden in Design Glad (A) in prijsgroep II

		35,2 cm breed	52,8 cm breed	70,4 cm breed
voor inschuifbare achterwanden, 2 Raster hoog		71402021 -		
voor inschuifbare achterwanden, 3 Raster hoog		71403021 -	71403031 -	
voor inschuifbare achterwanden, 4 Raster hoog		71404021 -	71404031 -	71404041 -
voor inschuifbare achterwanden, 6 Raster hoog		71406021 -	71406031 -	71406041 -

Meerprijzen voor inschuifbare achterwanden in Design Aan de achterkant gelakt glas (B)

		35,2 cm breed	52,8 cm breed	70,4 cm breed
voor inschuifbare achterwanden, 2 Raster hoog		71402022 - -		
voor inschuifbare achterwanden, 3 Raster hoog	Prijsgr. I II	71403022 - -	71403032 - -	
voor inschuifbare achterwanden, 4 Raster hoog	Prijsgr. I II	71404022 - -	71404032 - -	71404042 - -
voor inschuifbare achterwanden, 6 Raster hoog	Prijsgr. I II	71406022 - -	71406032 - -	71406042 - -

Meerprijzen voor inschuifbare achterwanden in Design Lamel (C)

		35,2 cm breed	52,8 cm breed	70,4 cm breed
voor inschuifbare achterwanden, 2 Raster hoog		71402024 - -		
voor inschuifbare achterwanden, 3 Raster hoog	Prijsgr. I II	71403024 - -	71403034 - -	
voor inschuifbare achterwanden, 4 Raster hoog	Prijsgr. I II	71404024 - -	71404034 - -	71404044 - -
voor inschuifbare achterwanden, 6 Raster hoog	Prijsgr. I II	71406024 - -	71406034 - -	71406044 - -

Meerprijzen voor fronten in Design Glad (A) in prijsgroep II

Meerprijzen voor deuren in Design Glad (A) in prijsgroep II

		35,2 cm breed	52,8 cm breed	70,4 cm breed
voor deuren, 2 Raster hoog		72102021 -		
voor deuren, 3 Raster hoog		72103021 -	72103031 -	
voor deuren, 4 Raster hoog		72104021 -	72104031 -	72104041 -
voor deuren, 5 Raster hoog		72105021 -	72105031 -	72105041 -
voor deuren, 6 Raster hoog		72106021 -	72106031 -	72106041 -
voor deuren, 7 Raster hoog		72107021 -	72107031 -	72107041 -
voor deuren, 8 Raster hoog		72108021 -	72108031 -	72108041 -
voor deuren, 9 Raster hoog		72109021 -	72109031 -	72109041 -
voor deuren, 10 Raster hoog		72110021 -	72110031 -	72110041 -
voor deuren, 12 Raster hoog		72112021 -	72112031 -	72112041 -

Meerprijzen voor laden in Design Glad (A) in prijsgroep II

		35,2 cm breed	52,8 cm breed	70,4 cm breed	105,6 cm breed
		voor alle dieptes	voor alle dieptes	voor alle dieptes	voor alle dieptes
voor laden, 1 Raster hoog		72201021 -	72201031 -	72201041 -	72201061 -
voor laden, 2 Raster hoog		72202021 -	72202031 -	72202041 -	72202061 -

Meerprijzen voor kleppen in Design Glad (A) in prijsgroep II

		35,2 cm breed	52,8 cm breed	70,4 cm breed	105,6 cm breed
voor kleppen, 2 Raster hoog		72302021 -	72302031 -	72302041 -	72302061 -
voor kleppen, 3 Raster hoog		72303021 -	72303031 -	72303041 -	72303061 -

Meerprijzen voor fronten in Design Aan de achterkant gelakt glas (B)

Meerprijzen voor deuren in Design Aan de achterkant gelakt glas (B)

		35,2 cm breed	52,8 cm breed	70,4 cm breed
voor deuren, 2 Raster hoog	Prijsgr. I II	72102022 - -		
voor deuren, 3 Raster hoog	Prijsgr. I II	72103022 - -	72103032 - -	
voor deuren, 4 Raster hoog	Prijsgr. I II	72104022 - -	72104032 - -	72104042 - -
voor deuren, 6 Raster hoog	Prijsgr. I II	72106022 - -	72106032 - -	72106042 - -
voor deuren, 8 Raster hoog	Prijsgr. I II	72108022 - -	72108032 - -	
voor deuren, 10 Raster hoog	Prijsgr. I II	72110022 - -	72110032 - -	

Meerprijzen voor laden in Design Aan de achterkant gelakt glas (B)

		35,2 cm breed	52,8 cm breed	70,4 cm breed	105,6 cm breed
		voor alle dieptes	voor alle dieptes	voor alle dieptes	voor alle dieptes
voor laden, 1 Raster hoog	Prijsgr. I II	72201022 - -	72201032 - -	72201042 - -	72201062 - -
voor laden, 2 Raster hoog	Prijsgr. I II	72202022 - -	72202032 - -	72202042 - -	72202062 - -

Meerprijzen voor kleppen in Design Aan de achterkant gelakt glas (B)

		35,2 cm breed	52,8 cm breed	70,4 cm breed	105,6 cm breed
voor kleppen, 2 Raster hoog	Prijsgr. I II	72302022 - -	72302032 - -	72302042 - -	72302062 - -
voor kleppen, 3 Raster hoog	Prijsgr. I II	72303022 - -	72303032 - -	72303042 - -	72303062 - -

Meerprijzen voor deuren in Design Lamel (C)

		35,2 cm breed	52,8 cm breed	70,4 cm breed
voor deuren, 2 Raster hoog	Prijsgr. I II	72102024 - -	 	
voor deuren, 3 Raster hoog	Prijsgr. I II	72103024 - -	72103034 - -	
voor deuren, 4 Raster hoog	Prijsgr. I II	72104024 - -	72104034 - -	72104044 - -
voor deuren, 6 Raster hoog	Prijsgr. I II	72106024 - -	72106034 - -	72106044 - -
voor deuren, 8 Raster hoog	Prijsgr. I II	72108024 - -	72108034 - -	
voor deuren, 10 Raster hoog	Prijsgr. I II	72110024 - -	72110034 - -	

Meerprijzen voor laden in Design Lamel (C)

		35,2 cm breed	52,8 cm breed	70,4 cm breed	105,6 cm breed
		voor alle dieptes	voor alle dieptes	voor alle dieptes	voor alle dieptes
voor laden, 1 Raster hoog	Prijsgr. I II	72201024 - -	72201034 - -	72201044 - -	72201064 - -
voor laden, 2 Raster hoog	Prijsgr. I II	72202024 - -	72202034 - -	72202044 - -	72202064 - -

Meerprijzen voor kleppen in Design Lamel (C)

		35,2 cm breed	52,8 cm breed	70,4 cm breed	105,6 cm breed
voor kleppen, 2 Raster hoog	Prijsgr. I II	72302024 - -	72302034 - -	72302044 - -	72302064 - -
voor kleppen, 3 Raster hoog	Prijsgr. I II	72303024 - -	72303034 - -	72303044 - -	72303064 - -

Meerprijzen voor fronten in Design Glas (D)

Meerprijzen voor Design Glas (D) – vulling

		35,2 cm breed	52,8 cm breed	70,4 cm breed
voor deuren, 2 Raster hoog		72102025 -	 	
voor deuren, 3 Raster hoog		72103025 -	72103035 -	
voor deuren, 4 Raster hoog		72104025 -	72104035 -	72104045 -
voor deuren, 6 Raster hoog		72106025 -	72106035 -	72106045 -

Meerprijzen voor Design Glas (D) – met finer bekled aluminium frame

		35,2 cm breed	52,8 cm breed	70,4 cm breed
voor deuren, 2 Raster hoog		72102023 -	 	
voor deuren, 3 Raster hoog		72103023 -	72103033 -	
voor deuren, 4 Raster hoog		72104023 -	72104033 -	72104043 -
voor deuren, 6 Raster hoog		72106023 -	72106033 -	72106043 -

Meerprijzen voor laden (in plaats van kleppen)

		35,2 cm breed		52,8 cm breed		70,4 cm breed		105,6 cm breed	
		voor 33,0 cm diepte	voor 45,0 cm diepte	voor 33,0 cm diepte	voor 45,0 cm diepte	voor 33,0 cm diepte	voor 45,0 cm diepte	voor 33,0 cm diepte	voor 45,0 cm diepte
voor laden, 2 Raster hoog		0082220 -	0082221 -	0082230 -	0082231 -	0082240 -	0082241 -	0082260 -	0082261 -

Meerprijzen voor open tussenbouwelementen in Design Glad (A) in prijsgroep II

		35,2 cm breed		52,8 cm breed	
		33,0 cm diep	45,0 cm diep	33,0 cm diep	45,0 cm diep
35,2 cm hoog		74102021 -	74102022 -	74102031 -	74102032 -
52,8 cm hoog		74103021 -	74103022 -	74103031 -	74103032 -

Meerprijzen voor open tussenbouwelementen in Design Aan de achterkant gelakt glas (B)

		35,2 cm breed		52,8 cm breed	
		33,0 cm diep	45,0 cm diep	33,0 cm diep	45,0 cm diep
35,2 cm hoog	Prijsgr. I II	74202021 - -	74202022 - -	74202031 - -	74202032 - -
52,8 cm hoog	Prijsgr. I II	74203021 - -	74203022 - -	74203031 - -	74203032 - -

Meerprijzen voor open tussenbouwelementen in Design Lamel (C)

		35,2 cm breed		52,8 cm breed	
		33,0 cm diep	45,0 cm diep	33,0 cm diep	45,0 cm diep
35,2 cm hoog	Prijsgr. I II	74302021 - -	74302022 - -	74302031 - -	74302032 - -
52,8 cm hoog	Prijsgr. I II	74303021 - -	74303022 - -	74303031 - -	74303032 - -

Meerprijzen voor panelen

Meerprijzen voor panelen in Design Glad (A) in prijsgroep II

		34,8 cm breed	52,4 cm breed	70,0 cm breed	105,2 cm breed
voor panelen, 17,2 cm hoog		76101020 -	76101030 -	76101040 -	76101060 -
voor panelen, 34,8 cm hoog		76102020 -	76102030 -	76102040 -	76102060 -
voor panelen, 52,4 cm hoog		76103020 -	76103030 -	76103040 -	76103060 -
voor panelen, 70,0 cm hoog		76104020 -	76104030 -	76104040 -	
voor panelen, 105,2 cm hoog		76106020 -	76106030 -	76106040 -	
voor panelen, 140,4 cm hoog		76108020 -	76108030 -		
voor panelen, 175,6 cm hoog		76110020 -	76110030 -		

Meerprijzen voor panelen in Design Aan de achterkant gelakt glas (B)

		34,8 cm breed	52,4 cm breed	70,0 cm breed	105,2 cm breed
voor panelen, 17,2 cm hoog	Prijsgr. I II	76201020 - -	76201030 - -	76201040 - -	76201060 - -
voor panelen, 34,8 cm hoog	Prijsgr. I II	76202020 - -	76202030 - -	76202040 - -	76202060 - -
voor panelen, 52,4 cm hoog	Prijsgr. I II	76203020 - -	76203030 - -	76203040 - -	76203060 - -
voor panelen, 70,0 cm hoog	Prijsgr. I II	76204020 - -	76204030 - -	76204040 - -	
voor panelen, 105,2 cm hoog	Prijsgr. I II	76206020 - -	76206030 - -	76206040 - -	
voor panelen, 140,4 cm hoog	Prijsgr. I II	76208020 - -	76208030 - -		
voor panelen, 175,6 cm hoog	Prijsgr. I II	76210020 - -	76210030 - -		

Meerprijzen voor panelen in Design Lamel (C)

		34,8 cm breed	52,4 cm breed	70,0 cm breed	105,2 cm breed
voor panelen, 17,2 cm hoog	Prijsgr. I II	76301020 - -	76301030 - -	76301040 - -	76301060 - -
voor panelen, 34,8 cm hoog	Prijsgr. I II	76302020 - -	76302030 - -	76302040 - -	76302060 - -
voor panelen, 52,4 cm hoog	Prijsgr. I II	76303020 - -	76303030 - -	76303040 - -	76303060 - -
voor panelen, 70,0 cm hoog	Prijsgr. I II	76304020 - -	76304030 - -	76304040 - -	
voor panelen, 105,2 cm hoog	Prijsgr. I II	76306020 - -	76306030 - -	76306040 - -	
voor panelen, 140,4 cm hoog	Prijsgr. I II	76308020 - -	76308030 - -		
voor panelen, 175,6 cm hoog	Prijsgr. I II	76310020 - -	76310030 - -		

Meerprijzen voor lijsten voor hoekopstellingen

Meerprijzen voor lijsten voor hoekopstellingen in prijsgroep II

	voor 2 Raster hoogte (35,2 cm hoog)	voor 3 Raster hoogte (52,8 cm hoog)	voor 4 Raster hoogte (70,4 cm hoog)	voor 6 Raster hoogte (105,6 cm hoog)	voor 7 Raster hoogte (123,2 cm hoog)	voor 8 Raster hoogte (140,8 cm hoog)	voor 10 Raster hoogte (176,0 cm hoog)	voor 12 Raster hoogte (211,2 cm hoog)
voor alle dieptes	72402000 -	72403000 -	72404000 -	72406000 -	72407000 -	72408000 -	72410000 -	72412000 -

Meerprijzen voor staandersysteem

Meerprijzen voor staanders in prijsgroep II

		voor 6 Raster hoogte	voor 7 Raster hoogte	voor 8 Raster hoogte	voor 9 Raster hoogte	voor 10 Raster hoogte	voor 12 Raster hoogte
voor staanders, opzetstaanders en hangstaanders		73106000 -	73107000 -	73108000 -	73109000 -	73110000 -	73112000 -

Meerprijzen voor boekenplanken in prijsgroep II

		voor 35,2 cm breedte	voor 52,8 cm breedte	
voor houten boekenplanken en in diepte vervormde boekenplank		73200020 -	73200030 -	

Meerprijzen voor werkblad in prijsgroep II

voor werkblad		73400101 -
voor onderbouwstaander voor werkblad		73404002 -

Meerprijzen voor nisachterwanden in Design Glad (A) in prijsgroep II

		35,2 cm breed	52,8 cm breed
voor nisachterwanden, 3 Raster hoog		73303021 -	73303031 -
voor nisachterwanden, 4 Raster hoog		73304021 -	73304031 -
voor nisachterwanden, 6 Raster hoog		73306021 -	73306031 -

Meerprijzen voor nisachterwanden in Design Aan de achterkant gelakt glas (B)

		35,2 cm breed	52,8 cm breed
voor nisachterwanden, 3 Raster hoog	Prijsgr. I II	73303022 - -	73303032 - -
voor nisachterwanden, 4 Raster hoog	Prijsgr. I II	73304022 - -	73304032 - -
voor nisachterwanden, 6 Raster hoog	Prijsgr. I II	73306022 - -	73306032 - -

Meerprijzen voor nisachterwanden in Design Lamel (C)

		35,2 cm breed	52,8 cm breed
voor nisachterwanden, 3 Raster hoog	Prijsgr. I II	73303024 - -	73303034 - -
voor nisachterwanden, 4 Raster hoog	Prijsgr. I II	73304024 - -	73304034 - -
voor nisachterwanden, 6 Raster hoog	Prijsgr. I II	73306024 - -	73306034 - -

Meerprijzen voor gehoekte wandplanken

Meerprijzen voor gehoekte wandplanken in Design Glad (A) in prijsgroep II

		70,4 cm breed	105,6 cm breed
voor gehoekte wandplanken		77201041 -	77201061 -

Meerprijzen voor gehoekte wandplanken in Design Aan de achterkant gelakt glas (B)

		70,4 cm breed	105,6 cm breed
voor gehoekte wandplanken	Prijsgr. I II	77201042 - -	77201062 - -

Meerprijzen voor gehoekte wandplanken in Design Lamel (C)

		70,4 cm breed	105,6 cm breed
voor gehoekte wandplanken	Prijsgr. I II	77201043 - -	77201063 - -

Meerprijzen voor wandplanken

Meerprijzen voor wandplanken in prijsgroep II

		70,4 cm breed	105,6 cm breed
voor wandplanken		77101040 -	77101060 -



Schakelmogelijkheden voor verlichting: Radio-afstandsbediening met kleurtemperatuurverandering

Radio-afstandsbediening met kleurtemperatuurverandering

Standaard wordt de verlichting aan- en uitgeschakeld m.b.v. een aan de buitenkant van het meubel geplaatste voetschakelaar. De kleurtemperatuur van de LED-lampen bij gebruik van een voetschakelaar is koud wit. Als alternatief is, tegen meerprijs, ook een 4-kanaals radio-afstandsbediening mogelijk. Met elk van de 4 kanalen kunnen meerdere lampen aan- en uitgeschakeld worden. Alle 4 kanalen zijn met een druk op de knop dimbaar. De kleurtemperatuur van alle 4 kanalen is traploos instelbaar van koud wit (ca. 6500 Kelvin = basisinstelling van de LED-lampen) tot warm wit (ca. 2700 Kelvin). Als warm wit wordt gewenst, moet een radio-afstandsbediening worden besteld. Bovendien is het mogelijk met de knoppen „Alles aan“ resp. „Alles uit“ alle kanalen tegelijk in- resp. uit te schakelen. De radio-afstandsbediening bestaat uit een zender en een ontvanger. Indien er op basis van de meubelplanning meerdere ontvangers nodig zijn, worden deze samen met de bijbehorende kabels vanuit de fabriek meegeleverd (zonder meerprijs). Bij gebruik van een radio-afstandsbediening vervalt de voetschakelaar.

I.g.v. een radio-afstandsbediening dienen volgende punten in acht genomen te worden:

- De ontvanger moet achter de achterwand of onder het sokkelblad (onder sokkelbladen minstens 20 mm ruimte nodig) worden gepositioneerd.
- Het maximale vermogen van alle ingeplande verlichtingen per ontvanger bedraagt 30 W.
- 4 kanalen = 4 verlichtingsgroepen
- 1 verlichtingsgroep = x lampen
- Alle lampen van een verlichtingsgroep kunnen op dezelfde helderheid worden ingesteld met de dimfunctie.
- De kleurtemperatuurverandering wordt voor alle lampen in alle lichtgroepen gewijzigd.
- De radio-afstandsbediening is niet verkrijgbaar voor 110 V installaties.

A.u.b. altijd de gebruiks- en programmeerhandleiding in acht nemen!

4-kanaals radio-afstandsbediening met kleurtemperatuurverandering



4-kanaals radio-afstandsbediening met kleurtemperatuurverandering

Type	2119	-
------	------	---

Toepassingsvoorbeelden (schematische weergaven)

Voorbeeld 1

Verlichting in een wandmeubel

Kanaal 1 schakelt (en dimt) alle lampen in verlichtingsgroep 1, d.w.z. de LED-spot in de linker vitrine

Kanaal 2 schakelt (en dimt) alle lampen in verlichtingsgroep 2, d.w.z. de LED-spots in het open vak

Kanaal 3 schakelt (en dimt) alle lampen in verlichtingsgroep 3, d.w.z. de LED-spot in de rechter vitrine

N.B.:
Het maximale vermogen van alle ingeplande verlichtingen per ontvanger bedraagt 30 W. De kleurtemperatuurverandering wordt voor alle lampen in alle lichtgroepen gewijzigd.

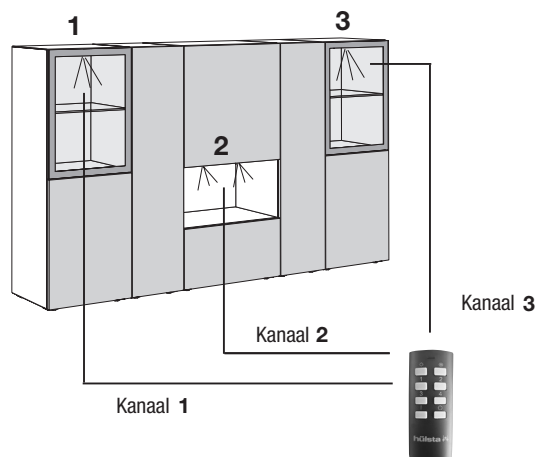

Voorbeeld 2

Verlichting in los staande meubels

Kanaal 1 schakelt (en dimt) alle lampen in verlichtingsgroep 1, d.w.z. de LED-spot en de LED-lichtlijsten in de linker vitrine

Kanaal 2 schakelt (en dimt) alle lampen in verlichtingsgroep 2, d.w.z. de LED-spots en de LED-lichtlijsten in de vitrine in het midden

Kanaal 3 schakelt (en dimt) alle lampen in verlichtingsgroep 3, d.w.z. de LED-spot en de LED-lichtlijsten in de rechter vitrine

N.B.:
Het maximale vermogen van alle ingeplande verlichtingen per ontvanger bedraagt 30 W. De kleurtemperatuurverandering wordt voor alle lampen in alle lichtgroepen gewijzigd.

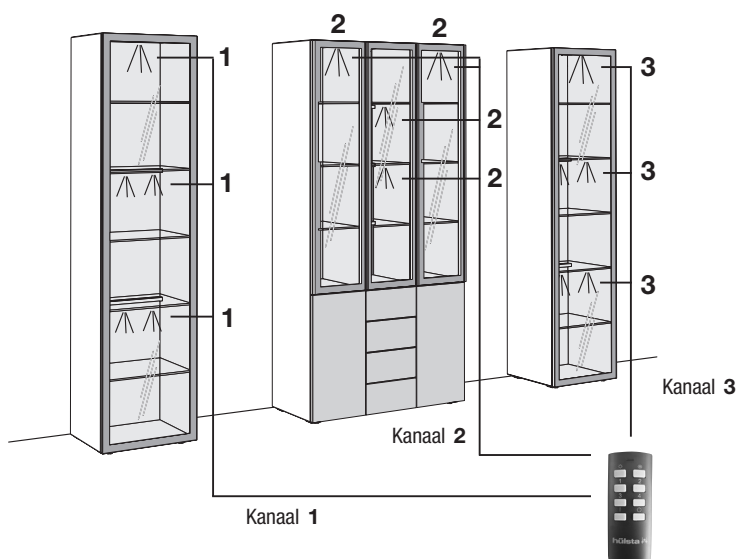

Voorbeeld 3

Verlichting in los staande meubels

Kanaal 1 schakelt (en dimt) alle lampen in verlichtingsgroep 1, d.w.z. de LED-spots in de vitrine links, rechts en in het midden

Kanaal 2 schakelt (en dimt) alle lampen in verlichtingsgroep 2, d.w.z. de LED-lichtlijsten boven in de vitrine links, rechts en in het midden

Kanaal 3 schakelt (en dimt) alle lampen in verlichtingsgroep 3, d.w.z. de LED-lichtlijsten beneden in de vitrine links, rechts en in het midden

N.B.:
Het maximale vermogen van alle ingeplande verlichtingen per ontvanger bedraagt 30 W. De kleurtemperatuurverandering wordt voor alle lampen in alle lichtgroepen gewijzigd.

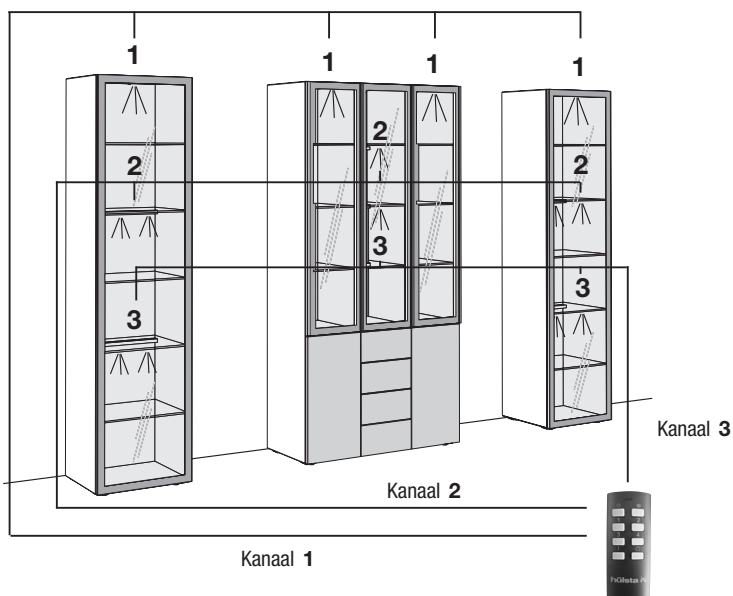

Belangrijke informatie

Wandkwaliteit / montagehandleiding

Belangrijke informatie:

De wandkwaliteit dient vóór de verkoopovereenkomst per se worden geklaard en moet vóór montage zorgvuldig door een vakman worden gecontroleerd.







De montage mag uitsluitend door een vakman met zorgvuldige in achtneming van de montagehandleiding worden uitgevoerd.

De door hülsta als standaardset bijgevoegde kunststofpluggen zijn uitsluitend geschikt voor beton \geq C12/15, indien de wandkwaliteit en de druksterkte als in onderstaande tabel zijn. In ieder geval is een montage aan lichtbouwwallen uitgesloten.

Bovendien bieden wij voor de onderstaande metselwerkstoffen een bevestigingsset met montagemortel aan (zie montagemortelset hieronder). Ook in die gevallen dient de montage door een vakman met zorgvuldige in achtneming van de montagehandleiding te worden uitgevoerd. De druksterktes mogen in geen geval lager zijn dan onderstaand aangegeven.

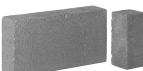
Bouwstoffentabel

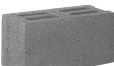
met beschrijving van de sets die voor de volgende soorten metselwerk moeten worden gebruikt:

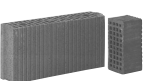
Standaardset	Montagemortelset uitsluitend geschikt voor onderstaande bouwstoffen!	
Beton C12/15 Druksterkte \geq 15 N/mm ² 	 Volle baksteen Mz 12 Druksterkte \geq 12 N/mm ²	 Volle steen van lichtbeton V2 Druksterkte \geq 2 N/mm ²
	 Volle kalkzandsteen KS 12 Druksterkte \geq 12 N/mm ²	 Holle bloksteen van lichtbeton Hbl 2 Druksterkte \geq 2 N/mm ²
	 Gatenkalkzandsteen KSL 12 Druksterkte \geq 12 N/mm ²	 Gasbeton PP2 Druksterkte \geq 2 N/mm ²
	 Hogegatenbaksteen HLz 12 Druksterkte \geq 12 N/mm ² Dichtheid \geq 1,0 kg/dm ³	

In alle andere gevallen moet per se een andere, passende bevestiging door een vakmonteur worden gekozen. Voor het vakkundig kiezen van een ander type bevestiging stelt hülsta zich uitdrukkelijk niet aansprakelijk! Houdt u er a.u.b. ook rekening mee dat bij een onvakkundige bevestiging van meubelen aan de wand het risico bestaat dat deze van de wand kunnen vallen resp. kunnen omkantelen – vooral bij gebruik van door de klant zelf aangeschafte, alternatieve bevestigingsmaterialen. Normaal bent u als meubelhandelaar/vakmonteur verantwoordelijk voor de vakkundige wandbevestiging.



Bevestigingssets

Aanduidingen bij de tekeningen in de typelijst / montageaanwijzingen voor hangelementen

Het merendeel van de meubelen heeft twee wandbevestigingspunten (= aantal draagplaten), indien deze als hangelementen worden gepland. Dit wordt niet expliciet in de typelijst vermeld. Bij een afwijkend aantal wandbevestigingspunten (= draagplaten), wordt dit bij de tekeningen in de typelijst met cijfers in zwarte velden aangeduid. Elke draagplaat benodigd vier bevestigingsschroeven.

- 3** = 3 draagplaten
- 4** = 4 draagplaten enz.

Eén **montagemortelset** is voldoende voor tot max. 3 draagplaten of 4 hangstaanders.

Belangrijke informatie: Al naar gelang de wandkwaliteit (zie boven afgebeelde metselwerkstoffen) moet de montage m.b.v. de speciale montagemortelset en een in de handel gangbare spuitpistool worden uitgevoerd – hetgeen overigens een vereiste is voor een veilige en schone montage.

Standaardset

De standaardset bestaat uit 4 kunststof pluggen en 4 bevestigingsschroeven en is voldoende voor 1 draagplaat. De standaardsets bevinden zich overeenkomstig het aantal draagplaten in de beslagdelendoos.

Montagemortelset voor tot max. 3 draagplaten bestaande uit:

- 9x injectiezeefhulzen
- 9x inschroefhulzen
- 1x injectiecartouche
- 2x statische mengers
- 1x montagehandleiding

A.u.b. de bevestigingsschroeven uit de standaardset gebruiken (worden kosteloos meegeleverd).

Bestelvoorbeeld:

- Het aantal draagplaten van alle geplande elementen optellen
 - De som door „3“ delen
 - De uitkomst naar boven afronden
- = Het aantal benodigde montagemortelsets

M2

-

hülsta SPECTRUM Wohnen

Stand: NL 1.2024

Ontwerp en concept wettelijk beschermd, vergissingen voorbehouden, constructie-,
kleur- en materiaalveranderingen in het kader van technische vooruitgang voorbehouden.

hülsta-werke · Karl-Hüls-Straße 1 · D-48703 Stadtlohn
Tel. +49 (0) 2563 / 86-0 · Fax +49 (0) 2563 / 86-1000
www.huelsta.com

