

AUNIS SÉJOUR





AUNIS

Sommaire

	Page
Présentation du programme, tableaux des finitions, remarques importantes	2-3
Compositions précalculées	4-5
Lowboards	6-7
Accessoires média pour lowboards	8-9
Buffets bas, buffets hauts, vitrine	10-11
Éléments suspendus	12
Fonds en verre pour lowboards, buffets bas, buffets hauts, vitrine et éléments suspendus	13
Etagères, fonds en verre pour étagères	14
Accessoires pour éléments, éclairage	15-16
Salle à manger, tables basses	17
Informations générales:	
Possibilités de commande de l'éclairage	18-19
Fabrications spéciales, articles spéciaux	20
Remarques importantes: caractéristique des murs / notice de montage	21

La nature urbaine

Aunis est né dans une zone de tension: il unifie l'urbanité et le naturel dans une gamme design aux formes abouties. Sobre et raffiné en même temps, le design novateur met en place une optimisation astucieuse des volumes avec une perfection esthétique. Aunis est fait pour le séjour, les repas et la vie.

Design efficace

Ses formes compactes et fines avec des corps d'élément coniques rendent Aunis reconnaissable. Il maîtrise avec facilité les défis architectoniques, car le concept offre beaucoup de possibilités sur peu de place. Les portes coulissantes ingénieuses contribuent à l'excellence au niveau de l'efficacité de l'utilisation des volumes.

Plaisir massif

Le design charismatique associe les façades en bois massif noble avec garnitures en verre et les accents impressionnants en laqué. La chaleur du chêne nature ou l'élégance du noyer peuvent être combinés selon le style et les goûts avec le laqué structuré couleur anthracite.

Grande diversité

Aunis met en place des commodes avec garnitures raffinées asymétriques en verre à côté de grandes vitrines et d'éléments suspendus, qui ainsi placées à hauteur des yeux attirent les regards. Le concept prévoit aussi un entrelacement intéressant des éléments: par exemple, il est possible de prolonger les lignes des compartiments des vitrines avec des tablettes murales.

Beaucoup de confort

Conçu en tant que programme urbain, le multifonctionnel Aunis est bien sûr équipé d'un aménagement technique correspondant, comme le répéteur infrarouge très pratique. L'éclairage LED intégré avec variateur de couleurs fonctionne à l'aide d'une télécommande, qui crée l'ambiance parfaite pour chaque situation.

Tableaux des finitions

No. de la finition	Corps extérieur et façade / plateau supérieur	Cat. de prix	No. de la finition	Façade pour accents, plateau supérieur
2442	Chêne nature massif effet brut /	I	2333	Laqué structuré anthracite
1873	Chêne nature effet brut /	II		
	Noyer massif /			
	Cœur de noyer			

Corps intérieur, aménagement intérieur et fond d'étagère toujours en laqué gris

Remarques importantes

Finitions en verre:

Façades en verre et tablettes en verre derrière façades en verre teinté gris.
Fond en verre optionnel des lowboards, buffets bas, buffets hauts, vitrines, éléments suspendus et étagères en verre satiné, laqué anthracite sur la face arrière.

Fonds:

Fonds des lowboards, buffets bas, buffets hauts, vitrines, éléments suspendus et étagères en laqué gris. Éléments avec découpe en verre et étagères, au choix, livrables avec des fonds en verre (en verre satiné, laqué anthracite sur la face arrière).

Plateaux supérieurs:

Plateaux supérieurs, au choix, dans une finition en bois (placage) ou en laqué structuré anthracite.

Aménagement intérieur standard:

Derrière les portes, des tablettes en bois sont prévues toutes les 2 unités et derrière les portes en verre des tablettes en verre.

Éléments suspendus:

Si des éléments sont prévus comme éléments suspendus, il est nécessaire de commander des ferrures d'accrochage.

Éléments suspendus toujours équipés de ferrures pour accrochage.

Bâtis de tiroirs toujours en gris.

Combinaisons d'éléments reposant sur le sol et d'éléments suspendus:

Si des éléments reposant sur le sol et des éléments suspendus sont combinés lors d'une étude d'ameublement, il ne doit pas se trouver de plinthe dans le secteur des éléments reposant sur le sol, ou bien celles-ci doivent être démontées.

Charge maxi:

Charge maxi des tablettes en bois et en verre (jusqu'à une largeur de 70,4 cm), ainsi que des tiroirs: 25 kg

Charge maxi des tablettes en bois et en verre (d'une largeur de 70,4 à 105,6 cm): 15 kg; à partir d'une largeur de 105,6 cm: 10 kg

Charge maxi des plateaux supérieurs: 35 kg par mètre linéaire pour les éléments reposant sur le sol. Veuillez respecter les données spécifiques concernant la charge maximale de certains articles de la partie intérieure.

hülsta-SoftFlow: Tiroirs sur rails invisibles à ouverture totale et fermeture automatique

hülsta-MagicClose: Toutes les portes ouvrantes en bois avec butée amortie

Aménagement intérieur des lowboards et buffets bas

Aménagement intérieur des lowboards et buffets bas:

Derrière la porte d'extrémité des lowboards et des buffets bas, il y a 1 tablette et dans le compartiment derrière la découpe en verre des tiroirs, il y a 1 support en métal, 1 cloison, ainsi qu'une tablette de construction, resp. il y a 1 tablette de construction derrière la porte coulissante.

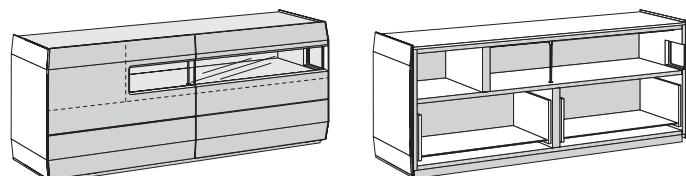

Éléments suspendus

Si des lowboards sont prévus comme éléments suspendus, la charge de chaque élément ne doit pas dépasser un maximum de 15 kg par mètre linéaire pour des raisons de statique! Charge maxi de 15 kg au mètre linéaire:

144,6 cm de large: 20 kg
179,8 cm de large: 25 kg
215,0 cm de large: 30 kg
232,6 cm de large: 30 kg
267,8 cm de large: 35 kg

Les éléments suspendus ne doivent être montés que sur des murs absolument porteurs. Les murs en carton plâtre, ainsi que les maçonneries légères ne sont pas adaptés.

Veuillez prévoir lors de chaque étude un espace de 2,0 cm vers le haut pour suspendre les éléments.

Marquage sur les dessins du tarif / remarques concernant le montage des éléments suspendus

Marquage sur les dessins du tarif /

remarques concernant le montage des éléments suspendus

La plupart des meubles sont équipés de deux points de fixation murale (= nombre des plateaux porteurs), lorsque ces meubles sont prévus comme éléments suspendus. Cela n'est pas explicitement mentionné sur le tarif. Lorsque le nombre des points de fixation est plus élevé (= nombre de plateaux porteurs), cela est mentionné sur le dessin dans le tarif par l'intermédiaire d'un chiffre dans un carré noir. Veuillez absolument respecter à ce sujet les informations et les consignes du chapitre « Caractéristiques des murs »!

3
4

Remarques concernant la livraison

Remarques concernant la livraison:

La plupart des éléments sont livrés, de façon standard, **complètement collés**. Ces corps **ne sont donc pas démontables**. Il existe cependant des **exceptions**:

Certains corps sont livrés complètement montés, mais peuvent tout de même être **démontés en pièces détachées** chez le client. Ces articles sont marqués dans le tarif d'un **1**.

Certains corps sont **livrés en pièces détachées** en raison de leurs dimensions. Ces articles sont marqués dans le tarif d'un **2**.

Les façades marquées du chiffre **2** sont livrées séparément et sont donc toujours à monter (et démontables).

Fixation murale

Remarques importantes: Par principe en tant que vendeur ou monteur spécialisé, vous êtes responsables de la bonne fixation au mur des meubles. Pour cette raison, les fixations murales ne doivent être réalisées que par du personnel formé en conséquence. Pour presque tous les éléments, hülsta livre le matériel nécessaire pour la fixation murale, que vous devez utiliser pour des raisons constructives et de sécurité. Le matériel de fixation livré par hülsta (chevilles, vis) n'est adapté qu'au montage d'éléments dans un béton d'une classe de fermeté C12/15.

Pour les autres matériaux (voir tableau spécifique aux matériaux dans le chapitre concernant les fixations murales), nous proposons un set avec mortier de montage comme article pouvant être commandé. Veuillez remarquer que ce set avec mortier de montage n'est adapté qu'aux matériaux mentionnés. En présence d'autres caractéristiques (par exemple, murs en carton plâtre ou en maçonnerie légère), il est nécessaire de réaliser sur place une fixation adaptée à la charge. Veuillez remarquer que lors d'une mauvaise fixation au mur des meubles, ceux-ci peuvent tomber ou se renverser, tout particulièrement lorsque des matériaux de fixation achetés sur place ou ayant d'autres provenances sont utilisés.

En raison des faits mentionnés ci-dessus, il est impératif de demander les caractéristiques des murs avant la conclusion du contrat de vente.

Compositions précalculées

Surfaces teintées en gris
 foncé sur les dessins =
 Composants dans une
 finition pour accents



Comme variantes par rapport aux solutions individuelles réalisées à l'aide de l'ensemble du programme, il est possible de faire son choix parmi des compositions précalculées aménagées. Cela simplifie l'étude d'une réalisation. Les compositions précalculées peuvent être complétées par d'éventuels accessoires. Un supplément de prix sera facturé pour les accessoires retenus.

c. illustré inversé Cat. de prix I II	980001 980101 - -	980002 980102 - -
c. illustré inversé Cat. de prix I II	980003 - -	980004 980104 - -
c. illustré inversé Cat. de prix I II	980005 980105 - -	980006 980106 - -

Comme variantes par rapport aux solutions individuelles réalisées à l'aide de l'ensemble du programme, il est possible de faire son choix parmi des compositions précalculées aménagées. Cela simplifie l'étude d'une réalisation. Les compositions précalculées peuvent être complétées par d'éventuels accessoires. Un supplément de prix sera facturé pour les accessoires retenus.

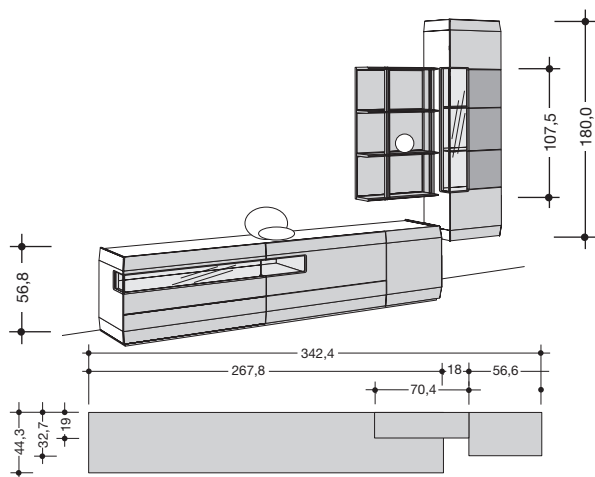

c. illustré inversé	<p>980007 980107</p>	
Cat. de prix I II	<p>- -</p>	

Lowboards

Surfaces teintées en gris
 foncé sur les dessins =
 Composants dans une
 finition pour accents

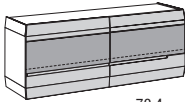
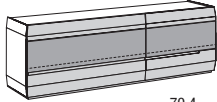
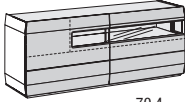
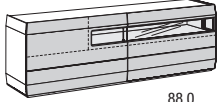

<p>Lowboards 56,8 cm de haut (58,6 cm de haut y compris socle d'une hauteur de 1,8 cm), 44,3 cm de profondeur</p> <p>Tiroirs inférieurs avec poignée creuse</p>	 <p>70,4 70,4</p> <p>144,6 cm de large</p>		 <p>105,6 70,4</p> <p>179,8 cm de large</p>	
	<p>c. illustré inversé</p> <p>Cat. de prix I II</p>	<p>4 tiroirs</p> <p>314111 314112</p> <p>- -</p>	<p>4 tiroirs</p> <p>317111 317112</p> <p>- -</p>	
<p>Lors de leur prévision comme éléments suspendus: Charge maxi par élément: 40 kg</p> <p>Ferrure pour fixation murale Si des éléments sont prévus comme éléments suspendus, il est nécessaire de commander des ferrures d'accrochage.</p>	 <p>70,4 70,4</p> <p>144,6 cm de large</p>		 <p>88,0 88,0</p> <p>179,8 cm de large</p>	
	<p>c. illustré inversé</p> <p>Cat. de prix I II</p>	<p>2 tiroirs avec découpe en verre</p> <p>314211 314212</p> <p>- -</p>	<p>2 tiroirs avec découpe en verre</p> <p>317211 317212</p> <p>- -</p>	<p>4144</p> <p>-</p>

Remarque concernant la livraison:
 Veuillez appliquer à ce sujet les informations des pages d'introduction du programme.

1
2

Remarque concernant le montage des éléments suspendus:
 Veuillez impérativement respecter les informations et les consignes du chapitre « Caractéristiques des murs »!

3
4

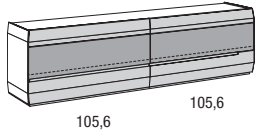

105,6 105,6

215,0 cm de large

4 tiroirs

321111
321112

-
-

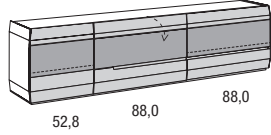

52,8 88,0 88,0

232,6 cm de large

1 porte; 1 abattant; 3 tiroirs

323111
323112

-
-

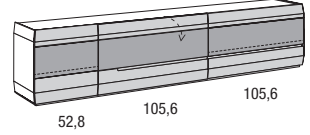

52,8 105,6 105,6

267,8 cm de large

1 porte; 1 abattant; 3 tiroirs

326111
326112

-
-

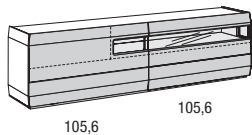

105,6 105,6

215,0 cm de large

2 tiroirs avec découpe en verre

321211
321212

-
-

4215

-

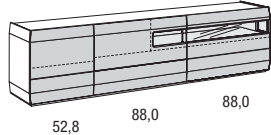

52,8 88,0 88,0

232,6 cm de large

1 porte; 2 tiroirs avec découpe en verre

323211
323212

-
-

4232

-

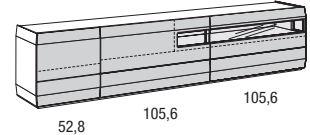

52,8 105,6 105,6

267,8 cm de large

1 porte; 2 tiroirs avec découpe en verre

326211
326212

-
-

4267

-

Accessoires média pour lowboards

Set répéteur IR

Set répéteur IR

Set pour la transmission des signaux infrarouges commandant des appareils médiatiques derrière des façades opaques. Les appareils placés dans un compartiment peuvent être commandés à l'aide d'un set. A savoir:

- Un set doit être utilisé pour chaque compartiment. Il est également possible d'installer deux sets dans les grands compartiments, afin d'augmenter la puissance de transmission. Dans ce cas, il suffit de commander un émetteur complémentaire.
- L'émetteur doit se trouver proche de la cellule réceptrice de l'appareil.
- Plage des fréquences des signaux infrarouge: 20 – 60 kHz
- Il est possible de combiner jusqu'à 3 émetteurs à 1 récepteur.

Il est possible d'utiliser 3 émetteurs avec 1 récepteur, y compris boîtier principal. Cela permet de commander 3 compartiments différents de meubles, ou dans des cas critiques, d'équiper un compartiment de plusieurs émetteurs, afin d'augmenter la puissance de transmission dans ce compartiment ou de commander deux appareils se trouvant l'un à côté de l'autre.

Le set répéteur IR est composé de:

- 1 cellule réceptrice (Ø 3,0 cm), y compris équerre de pose
- 1 émetteur électrique
- 1 prise EVG 12 V
- Attache pour câbles

Veillez respecter les consignes de la notice d'emploi!

Set répéteur
1 œil de réception et
1 émetteur, y compris
équerre de pose

2001

-

Emetteur complémentaire

2003

-

Passages pour câbles

Les passages pour câbles K2 et K8 ne sont pas possibles, si des fonds en verre sont prévus dans les lowboards!

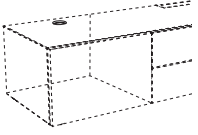
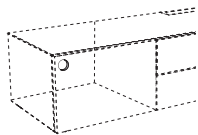
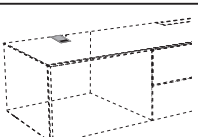
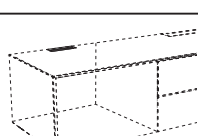
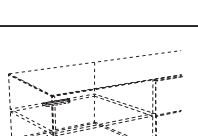
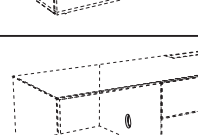
	<p>Passage pour câbles K1 couleur argent; Ø 8,0 cm Il est possible de réaliser un passage pour câbles dans le plateau supérieur des lowboards. Le passage pour câbles peut être positionné dans la partie arrière du plateau supérieur. Position: au milieu du compartiment; centre du trou à 10,0 cm du bord arrière de l'élément.</p>	<p>K1 -</p>
	<p>Passage pour câbles K2 couleur argent; Ø 8,0 cm Il est possible de réaliser un passage pour câbles dans le fond des lowboards. Position: au milieu du compartiment.</p>	<p>K2 -</p>
	<p>Passage pour câbles K7 couleur argent; 7,0 x 12,0 cm Il est possible de réaliser un passage pour câbles dans le plateau supérieur des lowboards. Position: au milieu du compartiment, à fleur du bord arrière de l'élément.</p>	<p>K7 -</p>
	<p>Passage pour câbles K8 couleur argent; 12,8 x 3,2 cm Il est possible de réaliser un passage pour câbles dans le plateau supérieur des lowboards. Le passage pour câbles peut être positionné sur le chant arrière du plateau supérieur. Position: au milieu du compartiment.</p>	<p>K8 -</p>
	<p>Passage pour câbles K9 13,0 x 1,6 cm Il est possible de réaliser un passage pour câbles dans une tablette. Le passage pour câbles peut être positionné sur le chant arrière de la tablette. Position: au milieu du compartiment.</p>	<p>K9 -</p>
	<p>Passage pour câbles K20 couleur argent; Ø 8,0 cm Il est possible de réaliser un passage pour câbles dans les cloisons des lowboards. Position: Centre du trou à 10,0 cm du bord arrière de l'élément.</p>	<p>K20 -</p>

Supports écran plat

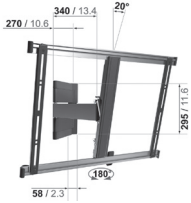
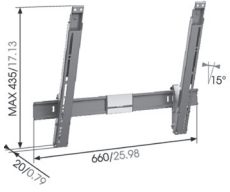
<p>Support écran plat WTL6 Le support écran plat peut être réglé sur 3 axes. Il est adapté aux écrans plats ayant une diagonale de 102-216 cm (40"-85"); charge maxi: 45 kg. Adapté aux TV Curved. Ecran plat applicable aux normes VESA: 200 x 200 mm mini 600 x 400 mm maxi</p> 	<p>Support écran plat THIN 545, réglage optimal Le support écran plat peut être réglé sur 3 axes. Il est adapté aux écrans plats ayant une diagonale de 102-165 cm (40"-65") et une profondeur maximale de 4,5 cm; charge maxi: 25 kg Sur le site www.vogels.com, vous pouvez contrôler que votre écran plat peut être monté sur ce support. Donnez la référence THIN 545. Après quelques étapes, vous pouvez voir si votre écran est compatible avec le support. N'est pas adapté aux TV Curved. Ecran plat applicable aux normes VESA: 100 x 100 mm mini 600 x 400 mm maxi</p> 	<p>Support écran plat THIN 515 Le support écran plat peut être incliné jusqu'à un maximum de 15°. Il est adapté aux écrans plats ayant une diagonale de 102-165 cm (40"-65") et une profondeur maximale de 5,0 cm; charge maxi: 25 kg Sur le site www.vogels.com, vous pouvez contrôler que votre écran plat peut être monté sur ce support. Donnez la référence THIN 515. Après quelques étapes, vous pouvez voir si votre écran est compatible avec le support. N'est pas adapté aux TV Curved. Ecran plat applicable aux normes VESA: 100 x 100 mm mini 600 x 400 mm maxi</p> 
<p>pour libre montage mural</p>	<p>pour libre montage mural</p>	<p>pour libre montage mural</p>
<p>9704</p>	<p>9304</p>	<p>9504</p>

Buffets bas

Surfaces teintées en gris
foncé sur les dessins =
Composants dans une
 finition pour accents

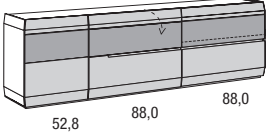
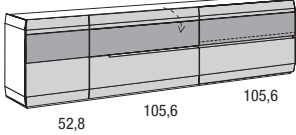
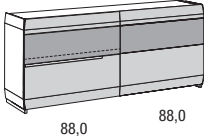
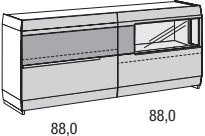
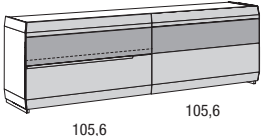
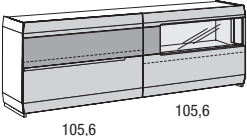
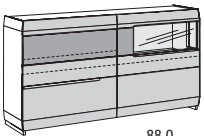
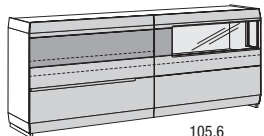

<p>Buffets bas 76,2 cm de haut (y compris socle d'une hauteur de 1,8 cm), 44,3 cm de profondeur</p> <p>Tiroirs inférieurs avec poignée creuse</p>	 <p>52,8 88,0 88,0</p> <p>232,6 cm de large</p>		 <p>52,8 105,6 105,6</p> <p>267,8 cm de large</p>					
<p>c. illustré inversé</p> <p>Cat. de prix I II</p>	<p>1 porte; 1 abattant; 3 tiroirs</p> <p>423111 423112</p> <p>- -</p>		<p>1 porte; 1 abattant; 3 tiroirs</p> <p>426111 426112</p> <p>- -</p>					
<p>Buffets bas avec porte coulissante 77,9 cm de haut (y compris socle d'une hauteur de 3,5 cm), 44,3 cm de profondeur</p> <p>Tiroir inférieur avec poignée creuse</p>	 <p>88,0 88,0</p> <p>179,8 cm de large</p>  <p>88,0 88,0</p> <p>179,8 cm de large</p>  <p>105,6 105,6</p> <p>215,0 cm de large</p>  <p>105,6 105,6</p> <p>215,0 cm de large</p>							
<p>c. illustré inversé</p> <p>Cat. de prix I II</p>	<p>2 tiroirs; 1 porte coulissante</p> <p>417111 417112</p> <p>- -</p>		<p>2 tiroirs; 1 porte coulissante avec découpe en verre</p> <p>417211 417212</p> <p>- -</p>		<p>2 tiroirs; 1 porte coulissante</p> <p>421111 421112</p> <p>- -</p>		<p>2 tiroirs; 1 porte coulissante avec découpe en verre</p> <p>421211 421212</p> <p>- -</p>	
<p>Buffets bas avec porte coulissante 95,5 cm de haut (y compris socle d'une hauteur de 3,5 cm), 44,3 cm de profondeur</p> <p>Les deux tiroirs inférieurs avec poignée creuse</p>	 <p>88,0 88,0</p> <p>179,8 cm de large</p>		 <p>105,6 105,6</p> <p>215,0 cm de large</p>					
<p>c. illustré inversé</p> <p>Cat. de prix I II</p>	<p>3 tiroirs; 1 porte coulissante avec découpe en verre</p> <p>517211 517212</p> <p>- -</p>		<p>3 tiroirs; 1 porte coulissante avec découpe en verre</p> <p>521211 521212</p> <p>- -</p>					

Buffets hauts

AUNIS

<p>Buffets hauts 146,6 cm de haut (y compris socle d'une hauteur de 1,8 cm), 44,3 cm de profondeur</p>						
		52,8 52,8	52,8 52,8	52,8 35,2 52,8	52,8 35,2 52,8	
Illustr.:						
		109,4 cm de large	109,4 cm de large	144,6 cm de large	144,6 cm de large	
c. illustré inversé	1 porte; 1 porte avec découpe en verre	2 portes avec découpe en verre		2 portes; 1 porte avec découpe en verre		1 porte avec découpe en verre à gauche et à droite; 1 porte
	810211 810212	81031		814211 814212		814311 814312
	Cat. de prix I II	- -	- -	- -	- -	

Vitrine

<p>Vitrine 199,4 cm de haut (y compris socle d'une hauteur de 1,8 cm), 44,3 cm de profondeur</p> <p>Porte avec poignée en laqué structuré anthracite</p>			
		52,8	
		56,6 cm de large	
		1 porte avec découpe en verre	
Cat. de prix I II		115111 L 115112 R	
		- -	

Éléments suspendus

Remarque concernant le montage des éléments suspendus:
 Veuillez impérativement respecter les informations et les consignes du chapitre « Caractéristiques des murs »!

3
4

Surfaces teintées en gris foncé sur les dessins = Composants dans une finition pour accents



Éléments suspendus
 74,4 cm de haut,
 32,3 cm de profondeur

	 52,8 52,8	 52,8 52,8	 52,8 35,2 52,8	 52,8 35,2 52,8
Illustr.:				
	109,4 cm de large	109,4 cm de large	144,6 cm de large	144,6 cm de large
c. illustré inversé	1 porte; 1 porte avec découpe en verre	2 portes avec découpe en verre	2 portes; 1 porte avec découpe en verre	1 porte avec découpe en verre à gauche et à droite; 1 porte
	310511 310512	31061	314511 314512	314611 314612
Cat. de prix	I -	I -	I -	I -
	II -	II -	II -	II -

	 52,8 52,8 52,8	 52,8 52,8 52,8
Illustr.:		
	162,2 cm de large	162,2 cm de large
c. illustré inversé	2 portes; 1 porte avec découpe en verre	1 porte avec découpe en verre à gauche et à droite; 1 porte
	416511 416512	416611 416612
Cat. de prix	I -	I -
	II -	II -

Charge maxi: 40 kg

Éléments suspendus
 144,8 resp. 180,0 cm de haut,
 32,3 cm de profondeur

Porte avec poignée en laqué structuré anthracite



	144,8 cm de haut	180,0 cm de haut
	 52,8 L	 52,8 L
	56,6 cm de large	56,6 cm de large
Cat. de prix	1 porte avec découpe en verre	1 porte avec découpe en verre
	85511 L 85512 R	105511 L 105512 R
Cat. de prix	I -	I -
	II -	II -

Charge maxi: 40 kg

Fond derrière découpe en verre dans une finition en verre

Les fonds derrière les découpes en verre des lowboards, buffets bas, buffets hauts, vitrines et éléments suspendus sont livrables, au choix, dans une finition en verre (verre satiné, laqué anthracite sur la face arrière).

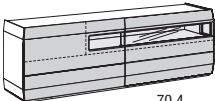
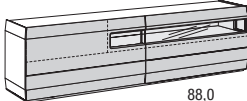
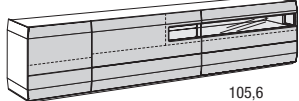
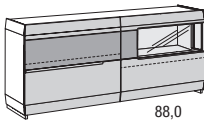
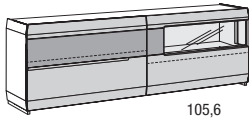
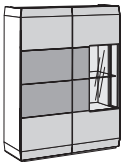
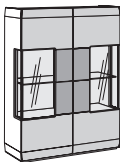
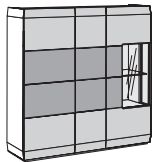
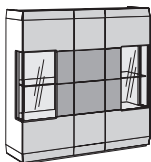
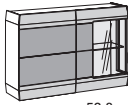
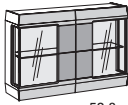
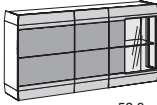
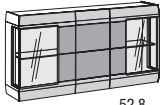
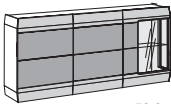
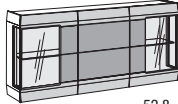
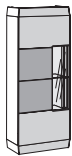
Montage ultérieur est possible.

		pour lowboards		
		 70,4	 88,0	 105,6
	119	129	139	
	-	-	-	
		pour buffets bas		
		 88,0	 105,6	
		219	229	
		-	-	
		pour buffets hauts et éléments suspendus		
	 52,8	 52,8	 52,8	 52,8
	 52,8	 52,8	 52,8	 52,8
	 52,8	 52,8	 52,8	
		419		
		-		
	pour vitrine réf. 115111 L / 115112 R		pour élément suspendu réf. 105511 L / 105512 R	
	 52,8	 52,8		
	429	619		
	-	-		

Etagères

Remarque concernant le montage des éléments suspendus:
Veuillez impérativement respecter les informations et les consignes du chapitre « Caractéristiques des murs »!

3
4

Surfaces teintées en gris foncé sur les dessins = Composants dans une finition pour accents



Etagères complémentaires 72,3 resp. 107,5 cm de haut, 19,0 cm de profondeur	72,3 cm de haut		107,5 cm de haut	
	<p>Etagère pour extension sur un côté d'autres éléments (suspendus)</p> <p>avec tablettes dans une finition en bois et fond en laqué gris; sur la face extérieure, avec entretoises métalliques en laqué structuré anthracite</p> <p>Montage mural absolument nécessaire</p> <p>Charge maxi: 15 kg</p>	 Illustration: entretoises métalliques extérieures à gauche = étagère pour extension à gauche		 Illustration: entretoises métalliques extérieures à gauche = étagère pour extension à gauche
70,4 cm de large		105,6 cm de large	70,4 cm de large	105,6 cm de large
	c. illustré inversé			
	47011 47012	41011 41012	67011 67012	61011 61012
	Cat. de prix			
	I -	I -	I -	I -
	II -		II -	
Etagères suspendues libres 72,3 resp. 107,5 cm de haut, 19,0 cm de profondeur	72,3 cm de haut		107,5 cm de haut	
	 105,6 cm de large		 140,8 cm de large	
<p>Etagères pour libre montage mural</p> <p>avec tablettes dans une finition en bois et fond en laqué gris; sur les deux faces extérieures, avec entretoises métalliques en laqué structuré anthracite</p> <p>Charge maxi: 15 kg</p>	 105,6 cm de large		 140,8 cm de large	
	 105,6 cm de large		 140,8 cm de large	
	c. illustré inversé			
	4102	4142	6142	
	Cat. de prix			
	I -	I -	I -	
	II -		II -	









Fond d'étagère dans une finition en verre

Fond d'étagère dans une finition en verre	pour une largeur de 70,4 cm		pour une largeur de 105,6 cm	
	<p>Les fonds d'étagère sont livrables, au choix, dans une finition en verre (verre satiné, laqué anthracite sur la face arrière).</p> <p>Montage ultérieur n'est pas possible.</p>	 pour une largeur de 70,4 cm		 pour une largeur de 105,6 cm
4719		4119	6719	6119
	-		-	
	c. illustré inversé			
	 pour une largeur de 105,6 cm		 pour une largeur de 140,8 cm	
	 pour une largeur de 105,6 cm		 pour une largeur de 140,8 cm	
	4729	4129	6129	
	-		-	
	Cat. de prix			
	I -	I -	I -	
	II -		II -	

Accessoires pour éléments

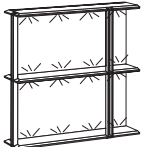
Eclairage

Eclairage LED y compris interrupteur au sol. Pour la commande, une télécommande est disponible (contre un supplément de prix).

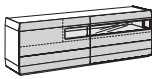
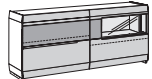
 <p>Spot LED intégré Ø 7,1 cm; pour montage dans les éléments</p> <p>Montage ultérieur n'est pas possible.</p> <p>Ce produit contient une source lumineuse de classe d'efficacité énergétique F. 12 V.</p> 	2,9 W										
	7941										
 <p>Rampe lumineuse LED 1,9 cm d'épaisseur; 3,0 cm de profondeur; pour montage sous tablettes en verre</p> <p>Montage ultérieur n'est pas possible.</p> <p>Ce produit contient une source lumineuse de classe d'efficacité énergétique F. 12 V.</p> 	pour une largeur de 52,8 cm										
	3,5 W										
 <p>Eclairage LED pour étagère</p> <p>Montage ultérieur n'est pas possible.</p> <p>Ce produit contient une source lumineuse de classe d'efficacité énergétique F. 12 V.</p> 	pour une hauteur de 70,4 cm	pour une largeur de 70,4 cm		pour une largeur de 105,6 cm		pour une largeur de 140,8 cm					
		5,1 W		7,9 W		10,3 W					
		475		4105		4145					
	pour une hauteur de 105,6 cm	5,1 W		7,9 W		10,3 W					
		675		6105		6145					
		-		-		-					
 <p>Rampe lumineuse LED pour montage dans le compartiment derrière la découpe en verre des tiroirs resp. de la porte coulissante</p> <p>Montage ultérieur n'est pas possible.</p> <p>Ce produit contient une source lumineuse de classe d'efficacité énergétique F. 12 V.</p>   	pour montage dans le compartiment derrière des tiroirs	pour une largeur de 144,6 cm		pour une largeur de 179,8 cm		pour une largeur de 215,0 cm		pour une largeur de 232,6 cm		pour une largeur de 267,8 cm	
		7,1 W		8,2 W		9,8 W		8,2 W		9,8 W	
	4106		4186		4136		4186		4136		
	pour montage dans le compartiment derrière la porte coulissante	-		5,9 W		7,1 W		-		-	
		-		486		4106		-		-	

Télécommande radio avec changement de température de couleur

L'équipement standard pour la commande de l'éclairage est composé d'un interrupteur au sol placé à l'extérieur des meubles. La température de la couleur des lampes LED est blanc froid lors de l'utilisation de l'interrupteur au sol. Comme autre version, l'équipement d'une télécommande radio 4 canaux est également possible contre paiement d'un supplément de prix. A l'aide de chacun des 4 canaux, il est possible d'allumer et d'éteindre plusieurs lampes. Les 4 canaux sont chacun équipés par touche d'un variateur d'intensité séparé. La température de la couleur de chacun des 4 canaux peut être réglée progressivement du blanc froid (environ 6500 kelvin = réglage de base des lampes LED) au blanc chaud (environ 2700 kelvin). Il est nécessaire de commander une télécommande radio si le blanc chaud est souhaité. De plus, il est possible d'allumer ou d'éteindre tous les canaux à l'aide des touches « Tous allumés » ou « Tous éteints ». La télécommande radio est composée d'un émetteur et d'un récepteur. Si plusieurs récepteurs sont nécessaires pour une étude de mobilier, ceux-ci et le câblage correspondant seront prévus en usine (sans supplément de prix). L'interrupteur au sol n'est pas livré lors de l'utilisation de la télécommande radio.



2119

SALLE A MANGER

hülsta propose une collection étendue de tables pour repas et de chaises dont le concept adapté aux programmes de séjour répond aux besoins de confort, de beauté pour les formes et d'attrait.

Les **tables pour repas** de différentes dimensions (avec ou sans rallonge), dans toutes les finitions en bois et dans des designs actuels, ainsi que les **chaises pour salles à manger** pouvant être combinés librement avec des variantes équipées d'accoudoirs, de mécanismes, de revêtements de haute qualité (cuir, tissus) et de surfaces métalliques, sont réunies dans le tarif « **Salle à manger** ».



Tables basses CT 220

Tables basses CT 220

Les fraisages en biais de la CT 220 créent un aspect dynamique. Les bois massifs chêne nature et noyer soulignent le naturel et mettent en valeur l'élégance. Les accents impressionnants en laqué structuré anthracite offrent un contraste remarquable.

Vous trouverez la table basse CT 220 comme toutes les autres tables basses dans le tarif « **Tables basses** ».



Tables basses

Tables basses

hülsta propose une large **collection de tables basses** qui n'est pas uniquement en parfaite harmonie avec les programmes de séjours hülsta, mais qui peut également être combinée avec différents produits du marché. Ces tables basses se trouvent dans différents design, dimensions et finitions dans le tarif « **Tables basses** ».



Possibilités de commande de l'éclairage: Télécommande radio avec changement de température de couleur

Télécommande radio avec changement de température de couleur

L'équipement standard pour la commande de l'éclairage est composé d'un interrupteur au sol placé à l'extérieur des meubles. La température de la couleur des lampes LED est blanc froid lors de l'utilisation de l'interrupteur au sol. Comme autre version, l'équipement d'une télécommande radio 4 canaux est également possible contre paiement d'un supplément de prix. A l'aide de chacun des 4 canaux, il est possible d'allumer et d'éteindre plusieurs lampes. Les 4 canaux sont chacun équipés par touche d'un variateur d'intensité séparé. La température de la couleur de chacun des 4 canaux peut être réglée progressivement du blanc froid (environ 6500 kelvin = réglage de base des lampes LED) au blanc chaud (environ 2700 kelvin). Il est nécessaire de commander une télécommande radio si le blanc chaud est souhaité. De plus, il est possible d'allumer ou d'éteindre tous les canaux à l'aide des touches « Tous allumés » ou « Tous éteints ». La télécommande radio est composée d'un émetteur et d'un récepteur. Si plusieurs récepteurs sont nécessaires pour une étude de mobilier, ceux-ci et le câblage correspondant seront prévus en usine (sans supplément de prix). L'interrupteur au sol n'est pas livré lors de l'utilisation de la télécommande radio.

Lors de l'utilisation de la télécommande radio, les points suivants sont à noter:

- Le récepteur est positionné derrière le fond ou sous le plateau de socle (un espace d'un minimum de 20 mm est nécessaire au-dessous du plateau de socle).
- La puissance totale de tous les éclairages prévus pour chaque récepteur ne doit pas dépasser 30 W.
- 4 fréquences = 4 groupes de lampes
- 1 groupe de lampes = x lampes
- Toutes les lampes d'un groupe de lampes peuvent avoir une intensité réglée à la même valeur.
- La température de couleur est modifiée pour toutes les lampes de tous les groupes de lampes.
- La télécommande radio ne peut pas être utilisée dans les réseaux 110 V.

Veillez impérativement respecter le mode d'emploi et la notice de programmation!

Télécommande radio à 4 fréquences avec changement de température de couleur

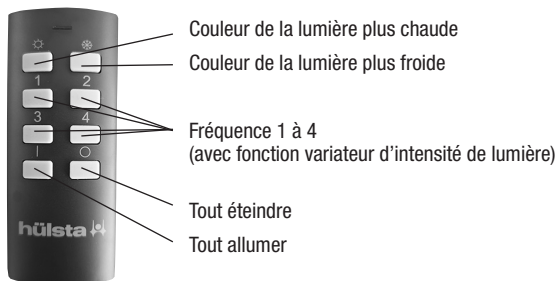

Télécommande radio à 4 fréquences avec changement de température de couleur

Référence

2119

-

Exemples d'utilisation (représentation schématique)

Exemple 1

Eclairage dans un seul meuble

La fréquence 1 allume/éteint (et fait varier) toutes les lampes du groupe 1, c'est-à-dire le spot LED de la vitrine de gauche

La fréquence 2 allume/éteint (et fait varier) toutes les lampes du groupe 2, c'est-à-dire les spots LED dans le compartiment ouvert

La fréquence 3 allume/éteint (et fait varier) toutes les lampes du groupe 3, c'est-à-dire le spot LED de la vitrine de droite

Remarque:

La puissance totale de tous les éclairages prévus pour chaque récepteur ne doit pas dépasser 30 W. La température de couleur est modifiée pour toutes les lampes de tous les groupes de lampes.

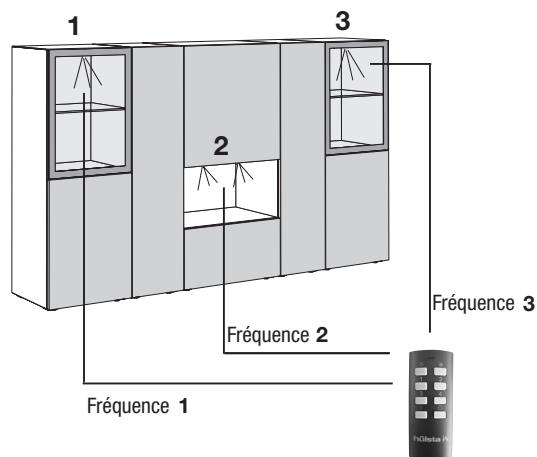

Exemple 2

Eclairage de plusieurs meubles séparés

La fréquence 1 allume/éteint (et fait varier) toutes les lampes du groupe 1, c'est-à-dire le spot LED et les rampes lumineuses LED de la vitrine de gauche

La fréquence 2 allume/éteint (et fait varier) toutes les lampes du groupe 2, c'est-à-dire les spots LED et les rampes lumineuses LED de la vitrine centrale

La fréquence 3 allume/éteint (et fait varier) toutes les lampes du groupe 3, c'est-à-dire le spot LED et les rampes lumineuses LED de la vitrine de droite

Remarque:

La puissance totale de tous les éclairages prévus pour chaque récepteur ne doit pas dépasser 30 W. La température de couleur est modifiée pour toutes les lampes de tous les groupes de lampes.

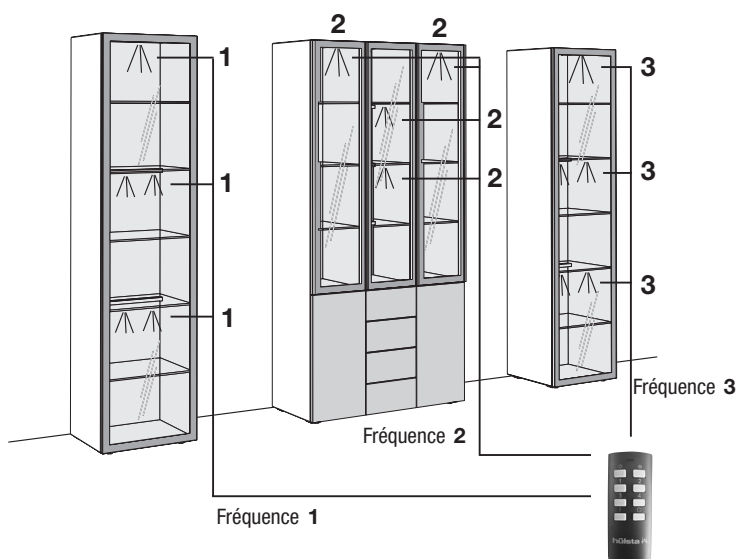

Exemple 3

Eclairage de plusieurs meubles séparés

La fréquence 1 allume/éteint (et fait varier) toutes les lampes du groupe 1, c'est-à-dire les spots LED de la vitrine de gauche, centrale et de droite

La fréquence 2 allume/éteint (et fait varier) toutes les lampes du groupe 2, c'est-à-dire les rampes lumineuses LED supérieures de la vitrine de gauche, centrale et de droite

La fréquence 3 allume/éteint (et fait varier) toutes les lampes du groupe 3, c'est-à-dire les rampes lumineuses LED inférieures de la vitrine de gauche, centrale et de droite

Remarque:

La puissance totale de tous les éclairages prévus pour chaque récepteur ne doit pas dépasser 30 W. La température de couleur est modifiée pour toutes les lampes de tous les groupes de lampes.

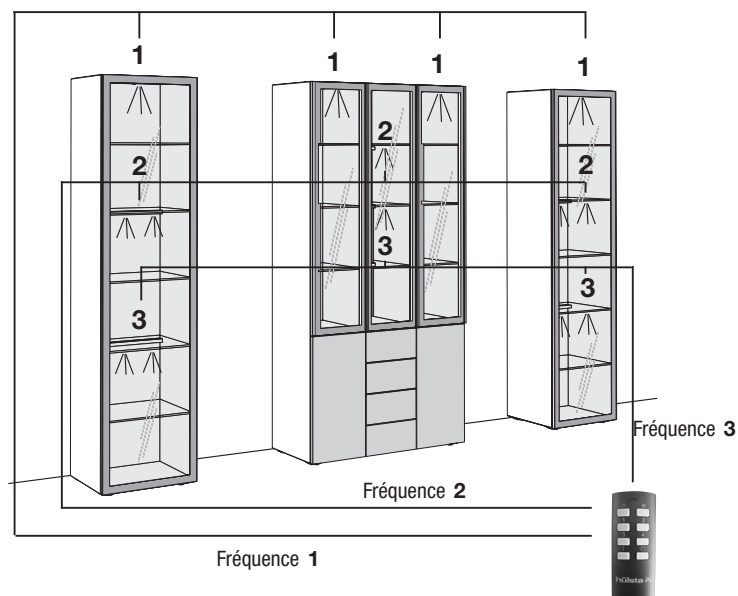

AUNIS

Les fabrications spéciales sont possibles sur demande.
Veuillez vous adresser à votre conseiller.

Articles spéciaux

Habillages

pour une utilisation sur le côté et au-dessus des armoires (la structure inférieure et le matériel de fixation doivent être fournis sur place)

Prix de base pour chaque commande	9901	-
+ prix au m ² en laqué ou en placage	990	-
La concordance du placage avec les façades ne peut pas être garantie.		

Fabrications spéciales personnalisées

Si la fabrication spéciale, que vous souhaitez, est si particulière, qu'elle ne fait pas partie des fabrications spéciales, que nous proposons déjà et dont nous avons évalué le prix, nous vous transmettrons son prix à l'aide d'un facteur matérialisé par l'article 33. Indiquez nous alors sur votre commande le numéro correspondant à votre demande, ainsi que le facteur mentionné pour l'article 33.

33 -

Teintes spéciales; l' « Ange bleu » / sigle sur les quotas d'émission du DGM

Teintes spéciales

Toutes les teintes du laqué hülsta peuvent être appliquées à presque tous les programmes hülsta. Disponibilité et prix sur demande.

Remarque concernant l' « Ange bleu » (RAL-UZ 38) et le sigle sur les quotas d'émission du DGM (classe A)

Les exigences de l' « Ange bleu » et du sigle sur les quotas d'émission du DGM ne peuvent pas toujours être requises pour les teintes du laqué des groupes de prix III et IV (voir à ce sujet les différentes finitions en laqué du programme NEO), cela dépend du mélange des teintes (proportion de leurs surfaces dans la commande). Les directives législatives sont cependant appliquées dans tous les cas!

Caractéristique des murs / notice de montage

Remarques importantes:

La composition des murs doit impérativement être demandée et, avant le montage, contrôlée avec soin par un monteur qualifié.







Le montage ne doit être réalisé que par un monteur qualifié en respectant soigneusement la notice de montage.

Les chevilles en matière synthétique jointes par hülsta au set de montage standard ne sont adaptées qu'au béton \geq C12/15, lorsque les caractéristiques des murs et leur résistance à l'écrasement relevées correspondent aux données du tableau ci-dessous. Un montage dans une maçonnerie légère est dans tous les cas exclu.

De plus, nous proposons pour les caractéristiques suivantes un set de fixation avec mortier composite (voir ci-dessous le set de fixation avec mortier composite). Egalement ici, le montage ne doit être réalisé que par un monteur qualifié en tenant compte des caractéristiques du mur et de la notice de montage. Les valeurs inférieures données pour la résistance à l'écrasement doivent toujours être respectées.

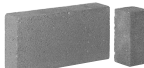
Tableau des matériaux de construction

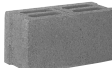
avec description, indiquant le set devant être utilisé pour les types de murs suivants:

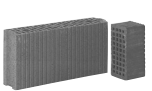
Set standard	Set de fixation avec mortier composite uniquement pour les matériaux de construction mentionnés ci-dessous!	
Béton C12/15 Résistance à l'écrasement \geq 15 N/mm ² 	 Brique pleine Mz 12 Résistance à l'écrasement \geq 12 N/mm ²	 Parpaing plein en béton léger V2 Résistance à l'écrasement \geq 2 N/mm ²
	 Parpaing plein en grès argilo-calcaire KS 12 Résistance à l'écrasement \geq 12 N/mm ²	 Parpaing creux en béton léger Hbl 2 Résistance à l'écrasement \geq 2 N/mm ²
	 Parpaing perforé en grès argilo-calcaire KSL 12 Résistance à l'écrasement \geq 12 N/mm ²	 Béton cellulaire PP2 Résistance à l'écrasement \geq 2 N/mm ²
	 Brique perforée verticalement HLz 12 Résistance à l'écrasement \geq 12 N/mm ² Densité brute \geq 1,0 kg/dm ³	

Dans tous les autres cas, il est impératif qu'un spécialiste choisisse une autre méthode de fixation adaptée. hülsta décline toute responsabilité pour le choix d'un autre type de fixation approprié ou non! Veuillez remarquer qu'en présence d'une fixation murale non adaptée, il y a risque que le meuble tombe ou se renverse - tout particulièrement lors de l'utilisation de matériaux de fixation arbitrairement choisis sur place. Par principe en tant que vendeur/monteur qualifié, vous êtes responsable de la bonne fixation des meubles au mur.



Sets de fixation

Marquage sur les dessins du tarif / remarques concernant le montage des éléments suspendus

La plupart des meubles sont équipés de deux points de fixation murale (= nombre des plateaux porteurs), lorsque ces meubles sont prévus comme éléments suspendus. Cela n'est pas explicitement mentionné sur le tarif. Lorsque le nombre des points de fixation est plus élevé (= nombre de plateaux porteurs), cela est mentionné sur les dessins dans le tarif par l'intermédiaire d'un chiffre dans un carré noir. Chaque plateau porteur nécessite quatre vis de fixation.

- 3 = 3 plateaux porteurs
- 4 = 4 plateaux porteurs etc.

Un set de fixation avec mortier composite est suffisant jusqu'à un maximum de 3 plateaux porteurs ou 4 montants suspendus.

Remarque importante: Selon les caractéristiques du mur (voir les types de maçonnerie illustrés ci-dessus), le montage devra être effectué à l'aide du set de fixation avec mortier composite et d'un pistolet d'extrusion courant, la base d'une réalisation sûre et propre.

Set standard

Le set standard est composé de 4 chevilles en matière synthétique et de 4 vis de fixation, et est suffisant pour 1 plateau porteur. Les sets standard sont joints dans le sachet des ferrures en tenant compte du nombre des plateaux porteurs.

Set de fixation avec mortier composite pour un maximum de 3 plateaux porteurs composé de:

- 9x douilles perforées pour injection
- 9x douilles de fixation
- 1x cartouche pour injection
- 2x mélangeurs statiques
- 1x notice de montage

Veuillez utiliser les vis de fixation du set standard (livré gratuitement).

Exemple pour commande:

- Addition du nombre de plateaux porteurs de tous les articles commandés
 - Division par « 3 » de la somme
 - Résultat arrondi au chiffre entier supérieur
- = Nombre des sets de fixation avec mortier composite

M2

-

hülsta AUNIS

Stand: F 7. 2023

Modèles déposés. Tous droits réservés pour les évolutions techniques et les modifications de prix.

hülsta-werke · Karl-Hüls-Straße 1 · D-48703 Stadtlohn
Tel. +49 (0) 2563 / 86-0 · Fax +49 (0) 2563 / 86-1000
www.huelsta.com

hülsta 