

MULTI- DIELE



MULTI-DIELE

Lien vers les films avec la notice de montage / le mode d'emploi



Sommaire

	Page
Description du programme	2
NEO	4-19
TETRIM	20-33
GENTIS	34-53
Armoires et meubles de niche pour entrées	54-67
Possibilités de commande de l'éclairage	68-69
Fabrications spéciales, articles spéciaux	70-72
Remarques importantes: caractéristiques des murs / notice de montage	73

hülsta accueille vos hôtes et vous-même à l'aide d'une entrée parfaite composée d'éléments arrangés d'après vos préférences ou sous forme de solution de niche pouvant même être fabriquée au centimètre près: stylée et représentative au niveau des formes, polyvalente au niveau des fonctions et aménagée à vos goûts. Que cela soit comme composition, comme solution de niche ou comme système d'armoires, MULTI-DIELE garde à portée de main vos vêtements, un miroir et tous les accessoires. Elle vous offre une place confortable pour vous assoir et agence le hall d'entrée à l'aide d'accents en laqué, en bois naturel et de lumière. Soyez le bienvenu chez vous!



MULTI-DIELE NEO



Tableaux des finitions

No. de la finition	Corps, façades, panneaux vestiaire, cadre des compartiments ouverts	Cat. de prix	No. de la finition	Compartiments ouverts (intérieur), fonds	Cat. de prix	No. de la finition	Plateaux supérieurs	Cat. de prix
1058 0299 1685 2208	Laqué blanc pur Laqué blanc Laqué gris Laqué gris soie	I I I I	1058 0299 1685 2208	Laqué blanc pur Laqué blanc Laqué gris Laqué gris soie	I I I I	1058 0299 1685 2208	Laqué blanc pur Laqué blanc Laqué gris Laqué gris soie	I I I I
1260 1529 2205 1002 1696 2200	Chêne nature Cœur de noyer Laqué blanc pur brillant * Laqué blanc brillant * Laqué gris brillant * Laqué gris soie brillant *	II II II II II II	1260 1529 RALM	Chêne nature Cœur de noyer Libre choix des couleurs selon le système de couleurs RAL - Laqué mat	II II III	1260 1529 2205 1002 1696 2200	Chêne nature Cœur de noyer Laqué blanc pur brillant Laqué blanc brillant Laqué gris brillant Laqué gris soie brillant	II II II II II II
RALM	Libre choix des couleurs selon le système de couleurs RAL - Laqué mat	III				RALM	Libre choix des couleurs selon le système de couleurs RAL - Laqué mat	III
RALH	Libre choix des couleurs selon le système de couleurs RAL - Laqué brillant *	IV				RALH	Libre choix des couleurs selon le système de couleurs RAL - Laqué brillant	IV
N°. tissu	Rembourrage d'assise					1749 1699 1698 2297 2369 2370 2268 2483 2484 2485 2270	Verre laqué blanc pur sur la face arrière Verre laqué blanc sur la face arrière Verre laqué gris sur la face arrière Verre laqué gris soie sur la face arrière Céramique zaha stone Céramique storm nero Céramique calacatta Céramique grigia Céramique shilin slate Céramique umbra marron Céramique pulpis	
S451 S453 S455	Similicuir structuré blanc Similicuir structuré taupe Similicuir structuré brun gris			Caractéristiques du matériau similicuir structuré: en haut: 100% Polyuréthane; en bas: 41% Cuir, 39% Polyéthylène, 20% Coton		NOUVEAU NOUVEAU NOUVEAU		

* Le corps intérieur pour les finitions en laqué brillant est en laqué mat de la même teinte.

Changement de finition

Les combinaisons des finitions sont possibles au sein d'une référence. Indiquez dans ce cas clairement et séparément les différents numéros des modèles sur la commande! Lors d'une modification des finitions au sein de plusieurs catégories de prix, la catégorie de prix la plus élevée est facturée par principe.

Libre choix des couleurs selon le système de couleurs RAL

Le système de couleurs RAL

Déterminer soi-même presque toutes les couleurs et combinaisons de couleurs souhaitées – c'est très facile avec le système de couleurs RAL. On désigne par couleur RAL des couleurs normalisées qui sont attribuées à un numéro unique et qui sont utilisées dans une série de systèmes de couleurs et de catalogues de couleurs utilisés dans le monde entier. Peu importe la couleur que vous choisissez: dans cette collection de hülsta, chaque tendance de couleur trouve son application idéale.

Remarque concernant l' « Ange bleu » (RAL-UZ 38) et le sigle sur les quotas d'émission du DGM (classe A)

Les exigences de l' « Ange bleu » et du sigle sur les quotas d'émission du DGM ne peuvent pas toujours être requises pour les teintes du laqué des groupes de prix III et IV, cela dépend du mélange des teintes (proportion de leurs surfaces dans la commande). Les directives législatives sont cependant appliquées dans tous les cas!

Remarques importantes

Changement de finition:

Les combinaisons des finitions sont possibles au sein d'une référence. Indiquez dans ce cas clairement et séparément les différents numéros des modèles sur la commande! Lors d'une modification des finitions au sein de plusieurs catégories de prix, la catégorie de prix la plus élevée est facturée par principe.

Plateaux supérieurs en verre:

Veillez impérativement indiquer lors de la commande la finition souhaitée pour les plateaux supérieurs en verre laqué sur la face arrière!

Plateaux supérieurs en céramique:

Veillez impérativement indiquer lors de la commande la finition souhaitée pour les plateaux supérieurs en céramique!

Piètements en métal:

Piètements en métal en chrome brillant (piètement en métal A) resp. en chrome brillant et laqué structuré anthracite (piètement en métal B). **Veillez impérativement indiquer lors de la commande la finition souhaitée pour le piètement en métal B!**

Aménagement intérieur standard:

Derrière les portes en bois et en miroir, des tablettes en bois sont prévues toutes les 2 unités.

Bâtis des tiroirs toujours en gris

Éléments suspendus / éléments superposés:

Si des éléments 2 et 3 unités sont prévus comme éléments suspendus, la charge de chaque élément ne doit pas dépasser un maximum de 15 kg par mètre linéaire pour des raisons de statique! Charge maxi de 15 kg au mètre linéaire:

Largeur de 52,8 cm: 7,5 kg
Largeur de 70,4 cm: 10,0 kg
Largeur de 105,6 cm: 15,0 kg
Largeur de 140,8 cm: 20,0 kg

Si des éléments de 4 à 10 unités sont prévus comme éléments suspendus, la charge de chaque élément ne doit pas dépasser un maximum de 40 kg pour des raisons de statique!

Les éléments suspendus ne doivent être montés que sur des murs absolument porteurs. Les murs en carton plâtre, ainsi que les maçonneries légères ne sont pas adaptés.

Veillez prévoir lors de chaque étude un espace de 2,0 cm vers le haut pour suspendre les éléments.

Si des éléments sont prévus comme éléments suspendus, il est nécessaire de commander des ferrures d'accrochage.

Si des éléments sont superposés, il n'est nécessaire de commander une ferrure d'accrochage pour le(s) élément(s) reposant sur un autre que lorsque l'élément superposé a une largeur supérieure à celle de celui reposant sur le sol ou s'il est décalé.

Marquage sur les dessins du tarif / remarques concernant le montage des éléments suspendus

Marquage sur les dessins du tarif / remarques concernant le montage des éléments suspendus

La plupart des meubles sont équipés de deux points de fixation murale (= nombre des plateaux porteurs), lorsque ces meubles sont prévus comme éléments suspendus. Cela n'est pas explicitement mentionné sur le tarif. Lorsque le nombre des points de fixation est plus élevé (= nombre de plateaux porteurs), cela est mentionné sur le dessin dans le tarif par l'intermédiaire d'un chiffre dans un carré noir. Veillez absolument respecter à ce sujet les informations et les consignes du chapitre « Caractéristiques des murs »!

3
4

Informations concernant les dessins

Cloisons derrière les abatants

Derrière les abatants ayant une façade d'une largeur supérieure ou égale de 140,8 cm, des cloisons sont mises en place. Les cloisons sont représentées sur les dessins par une ligne en pointillé.

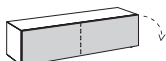

Tiroirs avec bâtis séparés

Pour les tiroirs ayant une façade d'une largeur supérieure ou égale de 140,8 cm, le bâti est séparé (une ligne en pointillé l'indique sur les dessins).

Éléments suspendus:

Si des éléments sont prévus comme éléments suspendus, il est nécessaire de commander une ferrure d'accrochage.

Éléments superposés:

Si des éléments sont superposés, il n'est nécessaire de commander une ferrure d'accrochage pour le(s) élément(s) reposant sur un autre que lorsque l'élément superposé a une largeur supérieure à celle de celui reposant sur le sol ou s'il est décalé.

Combinaisons d'éléments reposant sur le sol et d'éléments suspendus:

Si des éléments reposant sur le sol et des éléments suspendus sont combinés lors d'une étude d'aménagement, il ne doit pas se trouver de plinthe dans le secteur des éléments reposant sur le sol, ou bien celles-ci doivent être démontées.

Charge maxi:

Charge maxi des tablettes en bois (jusqu'à une largeur de 70,4 cm), ainsi que des tiroirs: 25 kg
Charge maxi des tablettes en bois (d'une largeur de 70,4 à 105,6 cm): 15 kg
Charge maxi des tablettes en bois (à partir d'une largeur de 105,6 cm): 10 kg
Charge maxi des plateaux supérieurs: 35 kg par mètre linéaire pour les éléments reposant sur le sol.
Charge maxi des éléments comme place assise: 110 kg pour les éléments reposant sur le sol.

Veillez également respecter les éventuelles données concernant la charge maximale de certains articles à l'intérieur de ce tarif, les spécifications générales concernant la charge pour les éléments suspendus ainsi que les remarques importantes concernant les caractéristiques des murs à la fin de ce tarif.

hülsta-Push-to-open:

Tiroirs, abatants et portes ouvrantes avec hülsta-Push-to-open. Tous les tiroirs sur rails invisibles à ouverture totale.

Fixation murale

Remarques importantes: Par principe en tant que vendeur ou monteur spécialisé, vous êtes responsables de la bonne fixation au mur des meubles. Pour cette raison, les fixations murales ne doivent être réalisées que par du personnel formé en conséquence. Pour presque tous les éléments, hülsta livre le matériel nécessaire pour la fixation murale, que vous devez utiliser pour des raisons constructives et de sécurité. Le matériel de fixation livré par hülsta (chevilles, vis) n'est adapté qu'au montage d'éléments dans un béton d'une classe de fermeté C12/15. Pour les autres matériaux (voir tableau spécifique aux matériaux dans le chapitre concernant les fixations murales), nous proposons un set avec mortier de montage comme article pouvant être commandé. Veillez remarquer que ce set avec mortier de montage n'est adapté qu'aux matériaux mentionnés. En présence d'autres caractéristiques (par exemple, murs en carton plâtre ou en maçonnerie légère), il est nécessaire de réaliser sur place une fixation adaptée à la charge. Veillez remarquer que lors d'une mauvaise fixation au mur des meubles, ceux-ci peuvent tomber ou se renverser, tout particulièrement lorsque des matériaux de fixation achetés sur place ou ayant d'autres provenances sont utilisés. En raison des faits mentionnés ci-dessus, il est impératif de demander les caractéristiques des murs avant la conclusion du contrat de vente.

Remarques concernant la livraison

Remarques concernant la livraison:

La plupart des éléments sont livrés, de façon standard, **complètement collés**. Ces corps **ne sont donc pas démontables**. Il existe cependant des **exceptions**:

Certains corps sont livrés complètement montés, mais peuvent tout de même être **démontés en pièces détachées** chez le client. Ces articles sont marqués dans le tarif d'un **1**.

Certains corps sont **livrés en pièces détachées** en raison de leurs dimensions. Ces articles sont marqués dans le tarif d'un **2**.

Les façades marquées du chiffre **2** sont livrées séparément et sont donc toujours à monter (et démontables).

Cloisons derrière les portes

Derrière les portes ayant une façade d'une largeur supérieure ou égale de 105,6 cm, des cloisons sont mises en place. Les cloisons sont représentées sur les dessins par une ligne en pointillé.

L'ordre des descriptions

L'ordre des descriptions des façades se fait de la gauche vers la droite et/ou du haut vers le bas.

2 tiroirs

1 compartiment ouvert

1 abatant

1 tiroir



Compositions spéciales

Les compositions spéciales sont des ensembles dont le prix est attractif, la réduction du prix est associée à l'ensemble de la composition. Les compositions spéciales peuvent être éventuellement complétées d'accessoires. Un supplément de prix est alors facturé pour les accessoires.

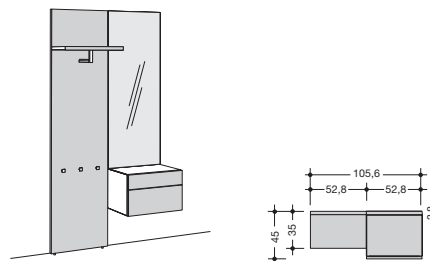

c. illustré inversé	995001
Cat. de prix	995101
I	-
II	-
III	-
IV	-

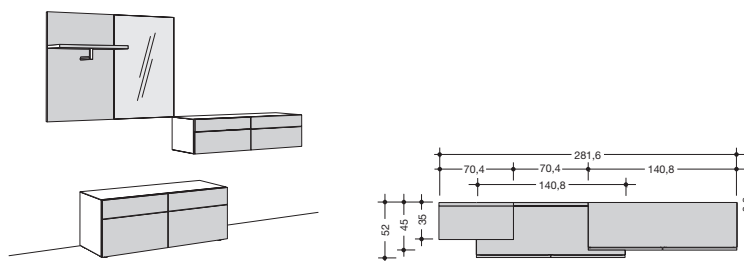

c. illustré inversé	995002
Cat. de prix	995102
I	-
II	-
III	-
IV	-

Compositions précalculées

Comme variantes par rapport aux solutions individuelles réalisées à l'aide de l'ensemble du programme, il est possible de faire son choix parmi des compositions précalculées aménagées. Cela simplifie l'étude d'une réalisation. Les compositions précalculées peuvent être complétées par d'éventuels accessoires. Un supplément de prix sera facturé pour les accessoires retenus.

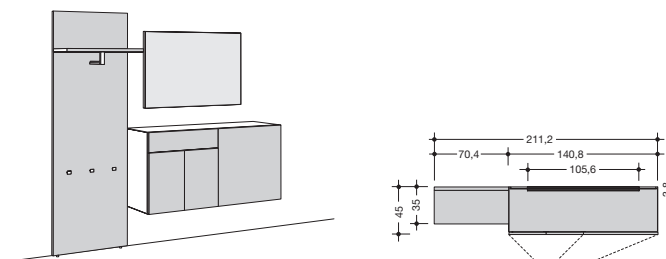

c. illustré inversé	985001
Cat. de prix	985101
I	-
II	-
III	-
IV	-

Eléments 2 unités

Eléments 2 unités 35,2 cm de haut (37,0 cm de haut y compris réglage de socle d'une hau- teur de 1,8 cm), 33,0 ou 45,0 cm de profon- deur	1 tiroir							
	52,8 cm de large		70,4 cm de large		105,6 cm de large		140,8 cm de large	
	33,0 cm de profondeur	45,0 cm de profondeur	33,0 cm de profondeur	45,0 cm de profondeur	33,0 cm de profondeur	45,0 cm de profondeur	33,0 cm de profondeur	45,0 cm de profondeur
	2351	2451	23710	2471	23110	2411	23410	2441
Cat. de prix	-	-	-	-	-	-	-	-
I	-	-	-	-	-	-	-	-
II	-	-	-	-	-	-	-	-
III	-	-	-	-	-	-	-	-
IV	-	-	-	-	-	-	-	-
	1 abattant							
	52,8 cm de large		70,4 cm de large		105,6 cm de large		140,8 cm de large	
	33,0 cm de profondeur	45,0 cm de profondeur	33,0 cm de profondeur	45,0 cm de profondeur	33,0 cm de profondeur	45,0 cm de profondeur	33,0 cm de profondeur	45,0 cm de profondeur
	2352	2452	23720	2472	2312	2412	2342	2442
Cat. de prix	-	-	-	-	-	-	-	-
I	-	-	-	-	-	-	-	-
II	-	-	-	-	-	-	-	-
III	-	-	-	-	-	-	-	-
IV	-	-	-	-	-	-	-	-
	2 tiroirs				4 tiroirs			
	52,8 cm de large		70,4 cm de large		105,6 cm de large		140,8 cm de large	
	33,0 cm de profondeur	45,0 cm de profondeur	33,0 cm de profondeur	45,0 cm de profondeur	33,0 cm de profondeur	45,0 cm de profondeur	33,0 cm de profondeur	45,0 cm de profondeur
	2353	2453	2373	2473	2313	2413	2343	2443
Cat. de prix	-	-	-	-	-	-	-	-
I	-	-	-	-	-	-	-	-
II	-	-	-	-	-	-	-	-
III	-	-	-	-	-	-	-	-
IV	-	-	-	-	-	-	-	-
	2 tiroirs; 1 compartiment ouvert				3			
					105,6 cm de large		140,8 cm de large	
					33,0 cm de profondeur	45,0 cm de profondeur	33,0 cm de profondeur	45,0 cm de profondeur
					23131	24131	23431	24431
c. illustré inversé					23132	24132	23432	24432
Cat. de prix					-	-	-	-
I					-	-	-	-
II					-	-	-	-
III					-	-	-	-
IV					-	-	-	-
	1 abattant; 1 compartiment ouvert				3			
					105,6 cm de large		140,8 cm de large	
					33,0 cm de profondeur	45,0 cm de profondeur	33,0 cm de profondeur	45,0 cm de profondeur
					23141	24141	23441	24441
Ferrures d'ouverture en bas					23142	24142	23442	24442
Cat. de prix					-	-	-	-
I					-	-	-	-
II					-	-	-	-
III					-	-	-	-
IV					-	-	-	-









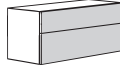

Lors de leur prévision comme éléments suspendus ou éléments superposés:
Charge maxi de 15 kg au mètre linéaire:
Largeur de 52,8 cm: 7,5 kg
Largeur de 70,4 cm: 10,0 kg
Largeur de 105,6 cm: 15,0 kg
Largeur de 140,8 cm: 20,0 kg

Eléments suspendus et montage mural:
Voir à ce sujet les informations de la page 6.

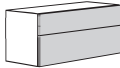
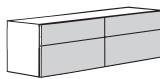
Ferrure pour fixation murale

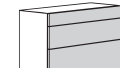
Si des éléments sont prévus comme éléments suspendus, il est nécessaire de commander une ferrure d'accrochage. Si des éléments sont superposés, il n'est pas nécessaire de commander une ferrure d'accrochage pour le(s) élément(s) reposant sur un autre que lorsque l'élément superposé a une largeur supérieure à celle de celui reposant sur le sol ou s'il est décalé.	pour une largeur de 52,8 cm	pour une largeur de 70,4 cm	pour une largeur de 105,6 cm	pour une largeur de 140,8 cm
	4528	4704	4105	4140
	-	-	-	-

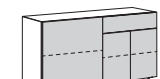

Éléments 3 et 4 unités

Eléments 3 unités 52,8 cm de haut (54,6 cm de haut y compris réglage de socle d'une hauteur de 1,8 cm), 33,0; 45,0 ou 52,0 cm de profondeur Les éléments d'une profondeur de 52,0 cm ne peuvent pas être prévus comme éléments suspendus! Lors de leur prévision comme éléments suspendus ou éléments superposés: Charge maxi de 15 kg au mètre linéaire: Largeur de 52,8 cm: 7,5 kg Largeur de 70,4 cm: 10,0 kg Largeur de 105,6 cm: 15,0 kg Largeur de 140,8 cm: 20,0 kg Eléments suspendus et montage mural: Voir à ce sujet les informations de la page 6.	2 tiroirs												
													
	52,8 cm de large			70,4 cm de large			105,6 cm de large						
		33,0 cm de profondeur	45,0 cm de profondeur	52,0 cm de profondeur	33,0 cm de profondeur	45,0 cm de profondeur	52,0 cm de profondeur	33,0 cm de profondeur	45,0 cm de profondeur	52,0 cm de profondeur			
		3351	3451	3551	3371	3471	3571	3311	3411	3511			
	Cat. de prix	-	-	-	-	-	-	-	-	-			
	I	-	-	-	-	-	-	-	-	-			
	II	-	-	-	-	-	-	-	-	-			
	III	-	-	-	-	-	-	-	-	-			
	IV	-	-	-	-	-	-	-	-	-			
1 abattant; 1 tiroir												2 abattants; 2 tiroirs	
												3	
52,8 cm de large			70,4 cm de large			105,6 cm de large			140,8 cm de large				
Ferrures d'ouverture en bas	33,0 cm de profondeur	45,0 cm de profondeur	52,0 cm de profondeur	33,0 cm de profondeur	45,0 cm de profondeur	52,0 cm de profondeur	33,0 cm de profondeur	45,0 cm de profondeur	52,0 cm de profondeur	33,0 cm de profondeur	45,0 cm de profondeur	52,0 cm de profondeur	
	3352	3452	3552	3372	3472	3572	3312	3412	3512	3342	3442	3542	
Cat. de prix	-	-	-	-	-	-	-	-	-	-	-	-	
I	-	-	-	-	-	-	-	-	-	-	-	-	
II	-	-	-	-	-	-	-	-	-	-	-	-	
III	-	-	-	-	-	-	-	-	-	-	-	-	
IV	-	-	-	-	-	-	-	-	-	-	-	-	
Eléments 4 unités 70,4 cm de haut (72,2 cm de haut y compris réglage de socle d'une hauteur de 1,8 cm), 33,0; 45,0 ou 52,0 cm de profondeur Lors de leur prévision comme éléments suspendus: Charge maxi 40 kg Eléments suspendus et montage mural: Voir à ce sujet les informations de la page 6.	3 tiroirs												
													
	52,8 cm de large			70,4 cm de large			105,6 cm de large						
		33,0 cm de profondeur	45,0 cm de profondeur	52,0 cm de profondeur	33,0 cm de profondeur	45,0 cm de profondeur	52,0 cm de profondeur	33,0 cm de profondeur	45,0 cm de profondeur	52,0 cm de profondeur			
		4351	4451	4551	4371	4471	4571	4311	4411	4511			
	Cat. de prix	-	-	-	-	-	-	-	-	-			
	I	-	-	-	-	-	-	-	-	-			
	II	-	-	-	-	-	-	-	-	-			
	III	-	-	-	-	-	-	-	-	-			
	IV	-	-	-	-	-	-	-	-	-			
1 porte				2 portes				3 portes; 1 tiroir					
												3	
52,8 cm de large			70,4 cm de large			105,6 cm de large			140,8 cm de large				
c. illustré inversé	33,0 cm de profondeur	45,0 cm de profondeur	52,0 cm de profondeur	33,0 cm de profondeur	45,0 cm de profondeur	52,0 cm de profondeur	33,0 cm de profondeur	45,0 cm de profondeur	52,0 cm de profondeur	33,0 cm de profondeur	45,0 cm de profondeur	52,0 cm de profondeur	
	43521 L 43522 R	44521 L 44522 R	45521 L 45522 R	43721 L 43722 R	44721 L 44722 R	45721 L 45722 R	43120	44120	45120	43411 43412	44411 44412	45411 45412	
Cat. de prix	-	-	-	-	-	-	-	-	-	-	-	-	
I	-	-	-	-	-	-	-	-	-	-	-	-	
II	-	-	-	-	-	-	-	-	-	-	-	-	
III	-	-	-	-	-	-	-	-	-	-	-	-	
IV	-	-	-	-	-	-	-	-	-	-	-	-	

Ferrure pour fixation murale

Si des éléments sont prévus comme éléments suspendus, il est nécessaire de commander une ferrure d'accrochage. Si des éléments sont superposés, il n'est pas nécessaire de commander une ferrure d'accrochage pour le(s) élément(s) reposant sur un autre que lorsque l'élément superposé a une largeur supérieure à celle de celui reposant sur le sol ou s'il est décalé.	pour une largeur de 52,8 cm	pour une largeur de 70,4 cm	pour une largeur de 105,6 cm	pour une largeur de 140,8 cm
	4528	4704	4105	4140
	-	-	-	-

Éléments 5 unités

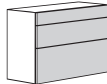
<p>Éléments 5 unités 88,0 cm de haut (89,8 cm de haut y compris réglage de socle d'une hauteur de 1,8 cm), 33,0; 45,0 ou 52,0 cm de profondeur</p> <p>Lors de leur prévision comme éléments suspendus: Charge maxi 40 kg</p> <p>Éléments suspendus et montage mural: Voir à ce sujet les informations de la page 6.</p>	3 tiroirs								
	 52,8 cm de large			 70,4 cm de large			 105,6 cm de large		
	33,0 cm de profondeur	45,0 cm de profondeur	52,0 cm de profondeur	33,0 cm de profondeur	45,0 cm de profondeur	52,0 cm de profondeur	33,0 cm de profondeur	45,0 cm de profondeur	52,0 cm de profondeur
5351	5451	5551	5371	5471	5571	5311	5411	5511	
Cat. de prix									
I	-	-	-	-	-	-	-	-	
II	-	-	-	-	-	-	-	-	
III	-	-	-	-	-	-	-	-	
IV	-	-	-	-	-	-	-	-	

Ferrure pour fixation murale

<p>Si des éléments sont prévus comme éléments suspendus, il est nécessaire de commander une ferrure d'accrochage. Si des éléments sont superposés, il n'est nécessaire de commander une ferrure d'accrochage pour le(s) élément(s) reposant sur un autre que lorsque l'élément superposé a une largeur supérieure à celle de celui reposant sur le sol ou s'il est décalé.</p>	pour une largeur de 52,8 cm	pour une largeur de 70,4 cm	pour une largeur de 105,6 cm
	4528	4704	4105
	-	-	-

Possibilités d'agencement



Éléments 6 unités

Eléments 6 unités 105,6 cm de haut (107,4 cm de haut y compris réglage de socle d'une hauteur de 1,8 cm), 33,0 ou 45,0 cm de profondeur		1 porte		2 portes				
		35,2 cm de large	52,8 cm de large	70,4 cm de large	105,6 cm de large			
Cat. de prix I II III IV	33,0 cm de profondeur	45,0 cm de profondeur	33,0 cm de profondeur	45,0 cm de profondeur	33,0 cm de profondeur	45,0 cm de profondeur	33,0 cm de profondeur	45,0 cm de profondeur
	63311 L 63312 R	64311 L 64312 R	63511 L 63512 R	64511 L 64512 R	63711 L 63712 R	64711 L 64712 R	6311	6411
	-	-	-	-	-	-	-	-
	-	-	-	-	-	-	-	-
	-	-	-	-	-	-	-	-
Lors de leur prévision comme éléments suspendus: Charge maxi 40 kg		2 tiroirs; 1 porte		2 tiroirs; 2 portes				
		35,2 cm de large	52,8 cm de large	70,4 cm de large	105,6 cm de large			
Cat. de prix I II III IV	33,0 cm de profondeur	45,0 cm de profondeur	33,0 cm de profondeur	45,0 cm de profondeur	33,0 cm de profondeur	45,0 cm de profondeur	33,0 cm de profondeur	45,0 cm de profondeur
	63321 L 63322 R	64321 L 64322 R	63521 L 63522 R	64521 L 64522 R	63721 L 63722 R	64721 L 64722 R	6312	6412
	-	-	-	-	-	-	-	-
	-	-	-	-	-	-	-	-
	-	-	-	-	-	-	-	-
Eléments suspendus et montage mural: Voir à ce sujet les informations de la page 6.		3 abattants		3 tiroirs				
		52,8 cm de large	70,4 cm de large	105,6 cm de large	105,6 cm de large			
Cat. de prix I II III IV	Ferrures d'ouverture en bas		33,0 cm de profondeur	45,0 cm de profondeur	33,0 cm de profondeur	45,0 cm de profondeur	33,0 cm de profondeur	45,0 cm de profondeur
			6353	6453	6373	6473	6313	6413
	-	-	-	-	-	-	-	-
	-	-	-	-	-	-	-	-
	-	-	-	-	-	-	-	-
Cat. de prix I II III IV			33,0 cm de profondeur	45,0 cm de profondeur	33,0 cm de profondeur	45,0 cm de profondeur	33,0 cm de profondeur	45,0 cm de profondeur
			6354	6454	6374	6474	6314	6414
	-	-	-	-	-	-	-	-
	-	-	-	-	-	-	-	-
	-	-	-	-	-	-	-	-

Ferrure pour fixation murale

Si des éléments sont prévus comme éléments suspendus, il est nécessaire de commander une ferrure d'accrochage. Si des éléments sont superposés, il n'est nécessaire de commander une ferrure d'accrochage pour le(s) élément(s) reposant sur un autre que lorsque l'élément superposé a une largeur supérieure à celle de celui reposant sur le sol ou s'il est décalé.	pour une largeur de 35,2 cm	pour une largeur de 52,8 cm	pour une largeur de 70,4 cm	pour une largeur de 105,6 cm
	4352	4528	4704	4105
	-	-	-	-

Eléments 8 unités

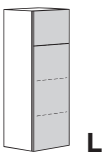
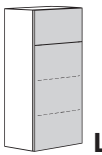
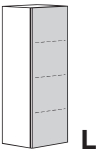
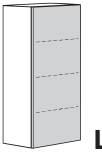
<p>Eléments 8 unités 140,8 cm de haut (142,6 cm de haut y compris réglage de socle d'une hau- teur de 1,8 cm), 33,0 ou 45,0 cm de profon- deur</p>	1 tiroir; 1 porte			
	 52,8 cm de large		 70,4 cm de large	
<p>Cat. de prix I II III IV</p>	33,0 cm de profondeur	45,0 cm de profondeur	33,0 cm de profondeur	45,0 cm de profondeur
	83511 L 83512 R	84511 L 84512 R	83711 L 83712 R	84711 L 84712 R
	-	-	-	-
	-	-	-	-
	-	-	-	-
<p>Lors de leur prévision comme éléments suspendus: Charge maxi 40 kg</p> <p>Eléments suspendus et montage mural: Voir à ce sujet les informations de la page 6.</p>	1 porte			
	 52,8 cm de large		 70,4 cm de large	
<p>Cat. de prix I II III IV</p>	33,0 cm de profondeur	45,0 cm de profondeur	33,0 cm de profondeur	45,0 cm de profondeur
	83531 L 83532 R	84531 L 84532 R	83731 L 83732 R	84731 L 84732 R
	-	-	-	-
	-	-	-	-
	-	-	-	-

Ferrure pour fixation murale

<p>Si des éléments sont prévus comme éléments suspendus, il est nécessaire de commander une ferrure d'accrochage. Si des éléments sont superposés, il n'est nécessaire de commander une ferrure d'accrochage pour le(s) élément(s) reposant sur un autre que lorsque l'élément superposé a une largeur supérieure à celle de celui reposant sur le sol ou s'il est décalé.</p>	pour une largeur de 52,8 cm	pour une largeur de 70,4 cm
	4528 -	4704 -

Eléments 12 unités

Eléments 12 unités

211,2 cm de haut
(213,0 cm de haut y compris réglage de socle d'une hauteur de 1,8 cm),
33,0 ou 45,0 cm de profondeur

Portes en miroir avec poignée aspect acier inox

Les éléments 12 unités ne peut pas être prévus comme éléments suspendus.

1 porte

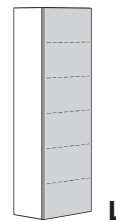
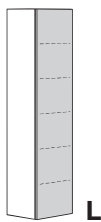

52,8 cm de large

70,4 cm de large

Cat. de prix	33,0 cm de profondeur	45,0 cm de profondeur	33,0 cm de profondeur	45,0 cm de profondeur
	I	123511 L 123512 R	124511 L 124512 R	123711 L 123712 R
II	-	-	-	-
III	-	-	-	-
IV	-	-	-	-

1 porte en miroir

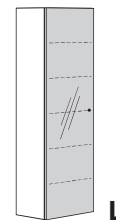
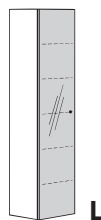









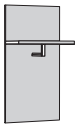
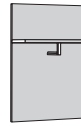
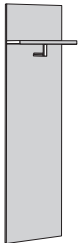

52,8 cm de large

70,4 cm de large

Cat. de prix	33,0 cm de profondeur	45,0 cm de profondeur	33,0 cm de profondeur	45,0 cm de profondeur
	I	123521 L 123522 R	124521 L 124522 R	123721 L 123722 R
II	-	-	-	-
III	-	-	-	-
IV	-	-	-	-



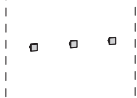

Panneaux vestiaire et miroirs

Panneaux vestiaire 4 et 6 unités 70,4 resp. 105,6 cm de haut; 3,8 cm d'épaisseur; 35,0 cm de profondeur y compris plateau pour chapeaux Tringle vestiaire en chrome brillant pour libre montage mural	Panneaux vestiaire 4 unités		Panneaux vestiaire 6 unités		
					
	52,8 cm de large	70,4 cm de large	52,8 cm de large	70,4 cm de large	
	y compris plateau pour chapeaux et tringle vestiaire	y compris plateau pour chapeaux et tringle vestiaire	y compris plateau pour chapeaux et tringle vestiaire	y compris plateau pour chapeaux et tringle vestiaire	
	4951	4971	5951	5971	
Cat. de prix					
I	-	-	-	-	
II	-	-	-	-	
III	-	-	-	-	
IV	-	-	-	-	
Panneaux vestiaire 12 unités 211,2 cm de haut; 3,8 cm d'épaisseur; 35,0 cm de profondeur y compris plateau pour chapeaux Tringle vestiaire resp. tringle vestiaire et crochets pour sacs en chrome brillant Fabrications spéciales pour les panneaux vestiaire 12 unités sans crochets pour sacs sont possibles (voir fabrications spéciales). Crochets pour sacs optionnels pour les panneaux vestiaire 12 unités: voir page suivante.	Panneaux vestiaire 12 unités		Panneaux vestiaire 12 unités		
					
	52,8 cm de large	70,4 cm de large	52,8 cm de large	70,4 cm de large	
	y compris plateau pour chapeaux et tringle vestiaire	y compris plateau pour chapeaux et tringle vestiaire	y compris plateau pour chapeaux, tringle vestiaire et 3 crochets pour sacs	y compris plateau pour chapeaux, tringle vestiaire et 3 crochets pour sacs	
	1295101	1297101	12951	12971	
Cat. de prix					
I	-	-	-	-	
II	-	-	-	-	
III	-	-	-	-	
IV	-	-	-	-	
Miroirs 6 – 12 unités 105,6; 140,8 resp. 211,2 cm de haut; 0,3 cm d'épaisseur; sur panneau porteur en laqué gris d'une épaisseur de 3,2 cm pour libre montage mural	Miroirs 6 unités		Miroirs 8 unités		Miroir 12 unités
					
	52,8 cm de large	70,4 cm de large	52,8 cm de large	70,4 cm de large	52,8 cm de large
	montage horizontal et vertical	montage horizontal et vertical	montage horizontal et vertical	montage horizontal et vertical	montage horizontal et vertical
	5952	5972	8952	8972	12952
	-	-	-	-	-

Crochets pour sacs pour panneau vestiaire 12 unités

Crochets pour sacs pour panneau vestiaire 12 unités Lot de 3 Crochets pour sacs en chrome brillant			
	5000013 -		

Piétements en métal

Piètement en métal A 12,8 cm de haut; pour une profondeur de 45,0 et 52,0 cm; chrome brillant Les éléments, lowboards, buffets bas et buffets hauts peuvent, au choix, être placés sur un piétement en métal. Dans ce cas, le réglage de socle n'est pas livré.												
				 pour une largeur de 105,6 cm		 pour une largeur de 140,8 cm						
		pour une prof. de 45,0 cm		pour une prof. de 52,0 cm		pour une prof. de 45,0 cm		pour une prof. de 52,0 cm				
		4012		5012		4412		5412				
		-		-		-		-				
Piètement en métal B 24,5 cm de haut; pour une profondeur de 33,0 cm, 45,0 cm et 52,0 cm; au choix en laqué structuré anthracite (catégorie de prix I) ou en chrome brillant (catégorie de prix II) Les éléments, lowboards, buffets bas et buffets hauts peuvent, au choix, être placés sur un piétement en métal. Dans ce cas, le réglage de socle n'est pas livré.												
			 pour une largeur de 35,2 / 52,8 / 70,4 cm			 pour une largeur de 105,6 cm			 pour une largeur de 140,8 cm			
Cat. de prix	pour une prof. de 33,0 cm		pour une prof. de 45,0 cm		pour une prof. de 52,0 cm		pour une prof. de 33,0 cm		pour une prof. de 45,0 cm		pour une prof. de 52,0 cm	
	3703		4703		5703		3013		4013		5013	
	-		-		-		-		-		-	
-		-		-		-		-		-		

Plateaux supérieurs

Plateau supérieur

2,9 cm d'épaisseur; 33,0 cm, 45,0 cm ou 52,0 cm de profondeur

Tous les éléments, lowboards, buffets bas et hauts peuvent être équipés d'un plateau supérieur complémentaire. Le plateau supérieur est facturé par tranche de 10 cm commencée. Pour simplifier, il est nécessaire de calculer la largeur totale de la composition. Les plateaux supérieurs sont d'un seul tenant jusqu'à une largeur maximale de 268,0 cm.



Prix par tranche de 10 cm commencée:

	33,0 cm de profondeur	45,0 cm de profondeur	52,0 cm de profondeur
	3515	3510	3517
Cat. de prix	-	-	-
I	-	-	-
II	-	-	-
III	-	-	-
IV	-	-	-

Plateau supérieur

1,0 cm d'épaisseur; 33,0 cm, 45,0 cm ou 52,0 cm de profondeur

Tous les éléments, lowboards et buffets bas et hauts peuvent être équipés d'un plateau supérieur complémentaire. Le plateau supérieur est facturé par tranche de 10 cm commencée. Pour simplifier, il est nécessaire de calculer la largeur totale de la composition. Les plateaux supérieurs sont d'un seul tenant jusqu'à une largeur maximale de 268,0 cm.



Prix par tranche de 10 cm commencée:

	33,0 cm de profondeur	45,0 cm de profondeur	52,0 cm de profondeur
	3525	3520	3527
Cat. de prix	-	-	-
I	-	-	-
II	-	-	-
III	-	-	-
IV	-	-	-

Plateau supérieur en verre laqué sur la face arrière

0,8 cm d'épaisseur; 33,0 cm, 45,0 cm ou 52,0 cm de profondeur

Tous les éléments, lowboards, buffets bas et hauts peuvent être équipés d'un plateau supérieur complémentaire. Le plateau supérieur est facturé par tranche de 10 cm commencée. Pour simplifier, il est nécessaire de calculer la largeur totale de la composition. Les plateaux supérieurs sont d'un seul tenant jusqu'à une largeur maximale de 299,2 cm.



Prix par tranche de 10 cm commencée:

	33,0 cm de profondeur	45,0 cm de profondeur	52,0 cm de profondeur
	3535	3530	3537
	-	-	-

Veillez impérativement indiquer sur la commande la finition souhaitée!**Plateau supérieur en céramique**

0,6 cm d'épaisseur; 33,0 cm, 45,0 cm ou 52,0 cm de profondeur

Tous les éléments, lowboards et buffets bas et hauts peuvent être équipés d'un plateau supérieur complémentaire. Le plateau supérieur est facturé par tranche de 10 cm commencée. Pour simplifier, il est nécessaire de calculer la largeur totale de la composition. Les plateaux supérieurs sont d'un seul tenant jusqu'à une largeur maximale de 299,2 cm.



Prix par tranche de 10 cm commencée:

	33,0 cm de profondeur	45,0 cm de profondeur	52,0 cm de profondeur
	3545	3540	3547
	-	-	-

Veillez impérativement indiquer sur la commande la finition souhaitée!

Tablettes – derrière portes

Tablettes – derrière portes 1,9 cm d'épaisseur (2,9 cm d'épaisseur pour une largeur de 105,6 cm) Profondeurs: 27,5 cm (pour une profondeur de 33,0 cm), 39,5 cm (pour une profondeur de 45,0 cm) ou 46,5 cm (pour une profondeur de 52,0 cm)													
	pour une largeur de 35,2 cm			pour une largeur de 52,8 cm			pour une largeur de 70,4 cm			pour une largeur de 105,6 cm			
		pour une prof. de 33,0 cm	pour une prof. de 45,0 cm	pour une prof. de 52,0 cm	pour une prof. de 33,0 cm	pour une prof. de 45,0 cm	pour une prof. de 52,0 cm	pour une prof. de 33,0 cm	pour une prof. de 45,0 cm	pour une prof. de 52,0 cm	pour une prof. de 33,0 cm	pour une prof. de 45,0 cm	pour une prof. de 52,0 cm
		133	134	137	153	154	157	173	174	177	1103	1104	1107
	Cat. de prix	I	-	-	-	-	-	-	-	-	-	-	-

Tablettes – derrière abattants

Tablettes – derrière abattants 1,9 cm d'épaisseur (2,9 cm d'épaisseur pour une largeur de 105,6 cm) Profondeurs: 21,5 cm (pour une profondeur de 33,0 cm), 33,5 cm (pour une profondeur de 45,0 cm) ou 40,5 cm (pour une profondeur de 52,0 cm)													
	pour une largeur de 35,2 cm			pour une largeur de 52,8 cm			pour une largeur de 70,4 cm			pour une largeur de 105,6 cm			
		pour une prof. de 33,0 cm	pour une prof. de 45,0 cm	pour une prof. de 52,0 cm	pour une prof. de 33,0 cm	pour une prof. de 45,0 cm	pour une prof. de 52,0 cm	pour une prof. de 33,0 cm	pour une prof. de 45,0 cm	pour une prof. de 52,0 cm	pour une prof. de 33,0 cm	pour une prof. de 45,0 cm	pour une prof. de 52,0 cm
		1338	1348	1378	1538	1548	1578	1738	1748	1778	11038	11048	11078
	Cat. de prix	I	-	-	-	-	-	-	-	-	-	-	-

Plateau pour chaussures

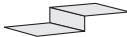
Plateau pour chaussures 0,2 cm d'épaisseur; pour une profondeur de 33,0; 45,0 ou 52,0 cm en métal, anodisé couleur argent Hauteur nécessaire pour le montage: 13,0 cm (pour une largeur de 52,8 cm) resp. 9,8 cm (pour une largeur de 70,4 cm)							
	pour une largeur de 52,8 cm			pour une largeur de 70,4 cm			
		pour une prof. de 33,0 cm	pour une prof. de 45,0 cm	pour une prof. de 52,0 cm	pour une prof. de 33,0 cm	pour une prof. de 45,0 cm	pour une prof. de 52,0 cm
		15300	15400	15700	17300	17400	17700

Rembourrage d'assise



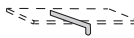

Rembourrage d'assise 5,0 cm de haut; pour une profondeur de 45,0 ou 52,0 cm Caractéristiques du matériau: voir page d'introduction du programme Remarque importante: Pour des raisons statiques, un compartiment sous le rembourrage d'assise peut avoir une largeur maximale de 70,4 cm. Pour les compartiments plus larges, il faut prévoir un cloison central ininterrompu.									
	pour une largeur de 52,8 cm		pour une largeur de 70,4 cm		pour une largeur de 105,6 cm		pour une largeur de 140,8 cm		
		pour une prof. de 45,0 cm	pour une prof. de 52,0 cm	pour une prof. de 45,0 cm	pour une prof. de 52,0 cm	pour une prof. de 45,0 cm	pour une prof. de 52,0 cm	pour une prof. de 45,0 cm	pour une prof. de 52,0 cm
		7530	5530	7730	5730	7103	5103	7143	5143

Tringle extensible pour vêtements

Tringle extensible pour vêtements 6,8 cm de haut pour montage dans les éléments sous des tablettes fixes Charge maxi: 15 kg				
	5000734 -			

Eclairage

Eclairage LED y compris interrupteur au sol. Pour la commande, une télécommande radio est disponible (contre un supplément de prix).

Rampe lumineuse LED pour montage sous les éléments suspendus  Ce produit contient une source lumineuse de classe d'efficacité énergétique F. 12 V.	pour une largeur de 35,2 cm	pour une largeur de 52,8 cm	pour une largeur de 70,4 cm	pour une largeur de 105,6 cm	pour une largeur de 140,8 cm
		1,6 W	2,8 W	4,7 W	7,1 W
	322	522	822	112	142
	-	-	-	-	-
Spot LED intégré Ø 7,1 cm; pour montage dans les éléments Montage ultérieur n'est pas possible.  Ce produit contient une source lumineuse de classe d'efficacité énergétique F. 12 V.	2,9 W				
	7941				
	-				

Télécommande radio avec changement de température de couleur

L'équipement standard pour la commande de l'éclairage est composé d'un interrupteur au sol placé à l'extérieur des meubles. La température de la couleur des lampes LED est blanc froid lors de l'utilisation de l'interrupteur au sol. Comme autre version, l'équipement d'une télécommande radio 4 canaux est également possible contre paiement d'un supplément de prix. A l'aide de chacun des 4 canaux, il est possible d'allumer et d'éteindre plusieurs lampes. Les 4 canaux sont chacun équipés par touche d'un variateur d'intensité séparé. La température de la couleur de chacun des 4 canaux peut être réglée progressivement du blanc froid (environ 6500 kelvin = réglage de base des lampes LED) au blanc chaud (environ 2700 kelvin). Il est nécessaire de commander une télécommande radio si le blanc chaud est souhaité. De plus, il est possible d'allumer ou d'éteindre tous les canaux à l'aide des touches « Tous allumés » ou « Tous éteints ». La télécommande radio est composée d'un émetteur et d'un récepteur. Si plusieurs récepteurs sont nécessaires pour une étude de mobilier, ceux-ci et le câblage correspondant seront prévus en usine (sans supplément de prix). L'interrupteur au sol n'est pas livré lors de l'utilisation de la télécommande radio.



2119

-



MULTI-DIELE TETRIM



Tableaux des finitions

No. de la finition	Corps, façades et panneaux vestiaire	Cat. de prix	No. de la finition	Compartiments ouverts **: Finition du cadre / finition du corps intérieur	No. de la finition	Plateaux supérieurs	Cat. de prix
1058 1685 2208	Laqué blanc pur Laqué gris Laqué gris soie	I I I	2344 2345	couleur bronze / verre satiné laqué brun gris sur la face arrière couleur argent / verre miroitant satiné	1058 1685 2208	Laqué blanc pur Laqué gris Laqué gris soie	I I I
1260 1529 2205 1696 2200	Chêne nature Cœur de noyer Laqué blanc pur brillant * Laqué gris brillant * Laqué gris soie brillant *	II II II II II			1260 1529 2205 1696 2200	Chêne nature Cœur de noyer Laqué blanc pur brillant Laqué gris brillant Laqué gris soie brillant	II II II II II
RALM	Libre choix des couleurs selon le système de couleurs RAL - Laqué mat	III			RALM	Libre choix des couleurs selon le système de couleurs RAL - Laqué mat	III
RALH	Libre choix des couleurs selon le système de couleurs RAL - Laqué brillant	IV			RALH	Libre choix des couleurs selon le système de couleurs RAL - Laqué brillant	IV
					1749 1698 2297	Verre laqué blanc pur sur la face arrière Verre laqué gris sur la face arrière Verre laqué gris soie sur la face arrière	
					2369 2370 2268 2483 2484 2485 2270	Céramique zaha stone Céramique storm nero Céramique calacatta Céramique grigia Céramique shilin slate Céramique umbra marron Céramique pulpis	
					NOUVEAU NOUVEAU NOUVEAU		
N°. tissu	Rembourrage d'assise						
S451 S453 S455	Similicuir structuré blanc Similicuir structuré taupe Similicuir structuré brun gris			Caractéristiques du matériau similicuir structuré: en haut: 100% Polyuréthane; en bas: 41% Cuir, 39% Polyéthylène, 20% Coton			

* Le corps intérieur pour les finitions en laqué brillant est en laqué mat de la même teinte.

** Compartiments ouverts avec cadre en aluminium; cadre couleur bronze et corps intérieur en verre satiné laqué brun gris sur la face arrière ou cadre couleur argent et corps intérieur en verre miroitant satiné. Un changement des teintes des cadres et des corps intérieurs n'est pas possible.

Changement de finition

Les combinaisons des finitions sont possibles au sein d'une référence. Indiquez dans ce cas clairement et séparément les différents numéros des modèles sur la commande! Lors d'une modification des finitions au sein de plusieurs catégories de prix, la catégorie de prix la plus élevée est facturée par principe.

Libre choix des couleurs selon le système de couleurs RAL

Le système de couleurs RAL

Déterminer soi-même presque toutes les couleurs et combinaisons de couleurs souhaitées – c'est très facile avec le système de couleurs RAL. On désigne par couleur RAL des couleurs normalisées qui sont attribuées à un numéro unique et qui sont utilisées dans une série de systèmes de couleurs et de catalogues de couleurs utilisés dans le monde entier. Peu importe la couleur que vous choisissez: dans cette collection de hülsta, chaque tendance de couleur trouve son application idéale.

Remarque concernant l' « Ange bleu » (RAL-UZ 38) et le sigle sur les quotas d'émission du DGM (classe A)

Les exigences de l' « Ange bleu » et du sigle sur les quotas d'émission du DGM ne peuvent pas toujours être requises pour les teintes du laqué des groupes de prix III et IV, cela dépend du mélange des teintes (proportion de leurs surfaces dans la commande). Les directives législatives sont cependant appliquées dans tous les cas!

Remarques importantes

Changement de finition:

Les combinaisons des finitions sont possibles au sein d'une référence. Indiquez dans ce cas clairement et séparément les différents numéros des modèles sur la commande! Lors d'une modification des finitions au sein de plusieurs catégories de prix, la catégorie de prix la plus élevée est facturée par principe.

Plateaux supérieurs en verre:

Veillez impérativement indiquer lors de la commande la finition souhaitée pour les plateaux supérieurs en verre laqué sur la face arrière!

Plateaux supérieurs en céramique:

Veillez impérativement indiquer lors de la commande la finition souhaitée pour les plateaux supérieurs en céramique!

Compartiments ouverts:

Compartiments ouverts avec cadre en aluminium; cadre couleur bronze et corps intérieur en verre satiné laqué brun gris sur la face arrière ou cadre couleur argent et corps intérieur en verre miroitant satiné. Un changement des teintes des cadres et des corps intérieurs n'est pas possible. Veillez impérativement indiquer lors de la commande la finition souhaitée pour les compartiments ouverts!

Aménagement intérieur standard:

Derrière les portes, des tablettes en bois sont prévues toutes les 2 unités.

Câble switch (lors de l'utilisation d'un interrupteur au sol en liaison avec les compartiments ouverts avec un cadre couleur bronze):

L'équipement standard pour la commande de l'éclairage est composé d'un interrupteur au sol placé à l'extérieur des meubles. La température de la couleur des lampes LED est blanc froid lors de l'utilisation de l'interrupteur au sol. Si la couleur de départ blanc chaud est souhaitée pour les **compartiments ouverts avec un cadre couleur bronze**, le câble switch fourni dans le sac de ferrures 2907 doit également être utilisé conformément aux instructions de montage. 1 câble switch est fourni par compartiment ouvert avec un cadre couleur bronze. L'utilisation d'une télécommande radio avec changement de température de couleur est également possible (contre paiement d'un supplément de prix).

Bâtis des tiroirs toujours en gris

Éléments suspendus:

Si des éléments sont prévus comme éléments suspendus, il est nécessaire de commander une ferrure d'accrochage.

Éléments superposés:

Si des éléments sont superposés, il n'est nécessaire de commander une ferrure d'accrochage pour le(s) élément(s) reposant sur un autre que lorsque l'élément superposé a une largeur supérieure à celle de celui reposant sur le sol ou s'il est décalé.

Combinaisons d'éléments reposant sur le sol et d'éléments suspendus:

Si des éléments reposant sur le sol et des éléments suspendus sont combinés lors d'une étude d'ameublement, il ne doit pas se trouver de plinthe dans le secteur des éléments reposant sur le sol, ou bien celles-ci doivent être démontées.

Charge maxi:

Charge maxi des tablettes en bois (jusqu'à une largeur de 70,4 cm), ainsi que des tiroirs: 25 kg
Charge maxi des tablettes en bois (d'une largeur de 70,4 à 105,6 cm): 15 kg
Charge maxi des tablettes en bois (à partir d'une largeur de 105,6 cm): 10 kg
Charge maxi des plateaux supérieurs: 35 kg par mètre linéaire pour les éléments reposant sur le sol.
Charge maxi des éléments comme place assise: 110 kg pour les éléments reposant sur le sol.

Veillez également respecter les éventuelles données concernant la charge maximale de certains articles à l'intérieur de ce tarif, les spécifications générales concernant la charge pour les éléments suspendus ainsi que les remarques importantes concernant les caractéristiques des murs à la fin de ce tarif.

hülsta-Push-to-open:

Tiroirs, abattants et portes ouvrantes avec hülsta-Push-to-open. Tous les tiroirs sur rails invisibles à ouverture totale.

Éléments suspendus

Si des éléments de 1 à 3 unités sont prévus comme éléments suspendus, la charge de chaque élément ne doit pas dépasser un maximum de 15 kg par mètre linéaire pour des raisons de statique! Charge maxi de 15 kg au mètre linéaire:

Largeur de 52,8 cm: 7,5 kg
Largeur de 70,4 cm: 10,0 kg
Largeur de 105,6 cm: 15,0 kg
Largeur de 140,8 cm: 20,0 kg

Si des éléments de 4 à 10 unités sont prévus comme éléments suspendus, la charge de chaque élément ne doit pas dépasser un maximum de 40 kg pour des raisons de statique!

Les éléments suspendus doivent uniquement être montés sur des murs en maçonnerie solide. Les cloisons en carton plâtre ou en maçonnerie légère ne sont pas adaptées à cette application.

Veillez prévoir lors de chaque étude un espace de 2,0 cm vers le haut pour suspendre les éléments.

Si des éléments sont prévus comme éléments suspendus, il est nécessaire de commander des ferrures d'accrochage.

Marquage sur les dessins du tarif / remarques concernant le montage des éléments suspendus

Marquage sur les dessins du tarif /

remarques concernant le montage des éléments suspendus

La plupart des meubles sont équipés de deux points de fixation murale (= nombre des plateaux porteurs), lorsque ces meubles sont prévus comme éléments suspendus. Cela n'est pas explicitement mentionné sur le tarif. Lorsque le nombre des points de fixation est plus élevé (= nombre de plateaux porteurs), cela est mentionné sur le dessin dans le tarif par l'intermédiaire d'un chiffre dans un carré noir. Veillez absolument respecter à ce sujet les informations et les consignes du chapitre « Caractéristiques des murs »!

3
4

Fixation murale

Remarques importantes: Par principe en tant que vendeur ou monteur spécialisé, vous êtes responsables de la bonne fixation au mur des meubles. Pour cette raison, les fixations murales ne doivent être réalisées que par du personnel formé en conséquence. Pour presque tous les éléments, hülsta livre le matériel nécessaire pour la fixation murale, que vous devez utiliser pour des raisons constructives et de sécurité. Le matériel de fixation livré par hülsta (chevilles, vis) n'est adapté qu'au montage d'éléments dans un béton d'une classe de fermeté C12/15. Pour les autres matériaux (voir tableau spécifique aux matériaux dans le chapitre concernant les fixations murales), nous proposons un set avec mortier de montage comme article pouvant être commandé. Veillez remarquer que ce set avec mortier de montage n'est adapté qu'aux matériaux mentionnés. En présence d'autres caractéristiques (par exemple, murs en carton plâtre ou en maçonnerie légère), il est nécessaire de réaliser sur place une fixation adaptée à la charge. Veillez remarquer que lors d'une mauvaise fixation au mur des meubles, ceux-ci peuvent tomber ou se renverser, tout particulièrement lorsque des matériaux de fixation achetés sur place ou ayant d'autres provenances sont utilisés. En raison des faits mentionnés ci-dessus, il est impératif de demander les caractéristiques des murs avant la conclusion du contrat de vente.

Remarques concernant la livraison

Remarques concernant la livraison:

La plupart des éléments sont livrés, de façon standard, **complètement collés**. Ces corps **ne sont donc pas démontables**. Il existe cependant des **exceptions**:

Certains corps sont livrés complètement montés, mais peuvent tout de même être **démontés en pièces détachées** chez le client. Ces articles sont marqués dans le tarif d'un 1.

1

Certains corps sont **livrés en pièces détachées** en raison de leurs dimensions. Ces articles sont marqués dans le tarif d'un 2.

2

Les façades marquées du chiffre 2 sont livrées séparément et sont donc toujours à monter (et démontables).

Informations concernant les dessins

Tiroirs avec bâti séparé:

Pour les tiroirs ayant une façade d'une largeur de 140,8 cm, le bâti est séparé (une ligne en pointillé l'indique sur les dessins).

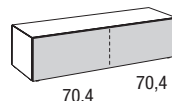

Compositions spéciales

Les compositions spéciales sont des ensembles dont le prix est attractif, la réduction du prix est associée à l'ensemble de la composition. Les compositions spéciales peuvent être éventuellement complétées d'accessoires. Un supplément de prix est alors facturé pour les accessoires.

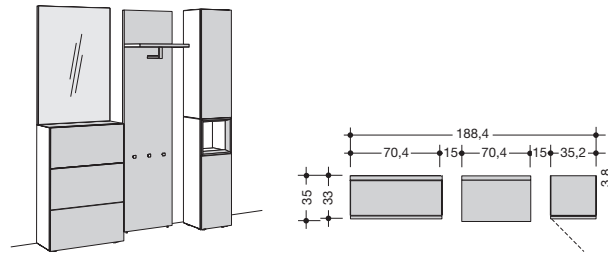

c. illustré inversé Cat. de prix I II III IV	995003 995103
	-
	-
	-
	-

Compositions précalculées

Comme variantes par rapport aux solutions individuelles réalisées à l'aide de l'ensemble du programme, il est possible de faire son choix parmi des compositions précalculées aménagées. Cela simplifie l'étude d'une réalisation. Les compositions précalculées peuvent être complétées par d'éventuels accessoires. Un supplément de prix sera facturé pour les accessoires retenus.

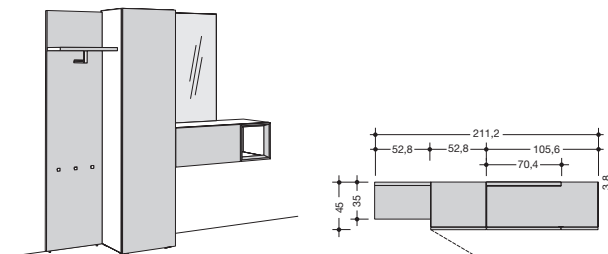



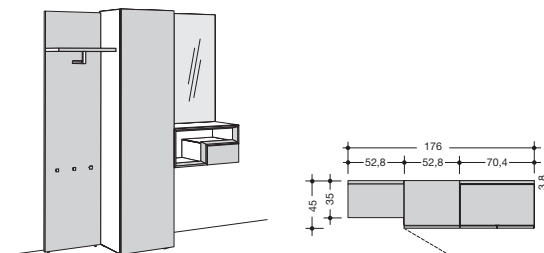









c. illustré inversé Cat. de prix I II III IV	985002 985102
	-
	-
	-
	-



c. illustré inversé Cat. de prix I II III IV	985003 985103
	-
	-
	-
	-

Eléments 2 unités

<p>Eléments 2 unités 35,2 cm de haut (37,0 cm de haut y compris réglage de socle d'une hauteur de 1,8 cm), 33,0 ou 45,0 cm de profondeur</p>	1 tiroir								
									3
	52,8 cm de large		70,4 cm de large		105,6 cm de large		140,8 cm de large		
		33,0 cm de profondeur	45,0 cm de profondeur	33,0 cm de profondeur	45,0 cm de profondeur	33,0 cm de profondeur	45,0 cm de profondeur	33,0 cm de profondeur	45,0 cm de profondeur
	Cat. de prix	2351	2451	23710	2471	23110	2411	23410	2441
	I	-	-	-	-	-	-	-	-
	II	-	-	-	-	-	-	-	-
	III	-	-	-	-	-	-	-	-
	IV	-	-	-	-	-	-	-	-
	1 abattant								
								3	
52,8 cm de large		70,4 cm de large		105,6 cm de large		140,8 cm de large			
Ferrures d'ouverture en bas	33,0 cm de profondeur	45,0 cm de profondeur	33,0 cm de profondeur	45,0 cm de profondeur	33,0 cm de profondeur	45,0 cm de profondeur	33,0 cm de profondeur	45,0 cm de profondeur	
Cat. de prix	2352	2452	23720	2472	2312	2412	2342	2442	
I	-	-	-	-	-	-	-	-	
II	-	-	-	-	-	-	-	-	
III	-	-	-	-	-	-	-	-	
IV	-	-	-	-	-	-	-	-	
1 compartiment ouvert; 1 tiroir				1 abattant; 1 compartiment ouvert					
								3	
52,8 cm de large		70,4 cm de large		105,6 cm de large		140,8 cm de large			
Ferrures d'ouverture en bas c. illustré inversé			33,0 cm de profondeur	45,0 cm de profondeur	33,0 cm de profondeur	45,0 cm de profondeur	33,0 cm de profondeur	45,0 cm de profondeur	
Cat. de prix			23741	24741	23151	24151	23451	24451	
I			-	-	-	-	-	-	
II			-	-	-	-	-	-	
III			-	-	-	-	-	-	
IV			-	-	-	-	-	-	
1 compartiment ouvert									
		70,4 cm de large		70,4 cm de large		70,4 cm de large			
			33,0 cm de profondeur	45,0 cm de profondeur					
Cat. de prix			2375	2475					
I			-	-					
II			-	-					
III			-	-					
IV			-	-					

Lors de leur prévision comme éléments suspendus ou éléments superposés:
Charge maxi de 15 kg au mètre linéaire:
Largeur de 52,8 cm: 7,5 kg
Largeur de 70,4 cm: 10,0 kg
Largeur de 105,6 cm: 15,0 kg
Largeur de 140,8 cm: 20,0 kg

Eléments suspendus et montage mural:
Voir à ce sujet les informations de la page 22.

Ferrure pour fixation murale

<p>Si des éléments sont prévus comme éléments suspendus, il est nécessaire de commander une ferrure d'accrochage. Si des éléments sont superposés, il n'est nécessaire de commander une ferrure d'accrochage pour le(s) élément(s) reposant sur un autre que lorsque l'élément superposé a une largeur supérieure à celle de celui reposant sur le sol ou s'il est décalé.</p>	pour une largeur de 52,8 cm	pour une largeur de 70,4 cm	pour une largeur de 105,6 cm	pour une largeur de 140,8 cm
	4528	4704	4105	4140
	-	-	-	-

Éléments 3 et 4 unités

<p>Eléments 3 unités 52,8 cm de haut (54,6 cm de haut y compris réglage de socle d'une hauteur de 1,8 cm), 33,0; 45,0 ou 52,0 cm de profondeur</p> <p>Les éléments d'une profondeur de 52,0 cm ne peuvent pas être prévus comme éléments suspendus!</p>	2 tiroirs						2 tiroirs; 1 compartiment ouvert						
	52,8 cm de large			70,4 cm de large			105,6 cm de large			140,8 cm de large			
<p>Lors de leur prévision comme éléments suspendus ou éléments superposés: Charge maxi de 15 kg au mètre linéaire: Largeur de 52,8 cm: 7,5 kg Largeur de 70,4 cm: 10,0 kg Largeur de 105,6 cm: 15,0 kg Largeur de 140,8 cm: 20,0 kg</p> <p>Eléments suspendus et montage mural: Voir à ce sujet les informations de la page 22.</p>	c. illustré inversé	33,0 cm de profondeur	45,0 cm de profondeur	52,0 cm de profondeur	33,0 cm de profondeur	45,0 cm de profondeur	52,0 cm de profondeur	33,0 cm de profondeur	45,0 cm de profondeur	52,0 cm de profondeur	33,0 cm de profondeur	45,0 cm de profondeur	52,0 cm de profondeur
		3351	3451	3551	3371	3471	3571	3311	3411	3511	33411	34411	35411
	3										33412	34412	35412
	I	-	-	-	-	-	-	-	-	-	-	-	-
	II	-	-	-	-	-	-	-	-	-	-	-	-
III	-	-	-	-	-	-	-	-	-	-	-	-	
IV	-	-	-	-	-	-	-	-	-	-	-	-	
<p>Eléments 4 unités 70,4 cm de haut (72,2 cm de haut y compris réglage de socle d'une hauteur de 1,8 cm), 33,0; 45,0 ou 52,0 cm de profondeur</p>	1 abattant; 1 tiroir						2 abattants; 2 tiroirs						
	52,8 cm de large			70,4 cm de large			105,6 cm de large			140,8 cm de large			
<p>Ferrures d'ouverture en bas</p> <p>Eléments suspendus et montage mural: Voir à ce sujet les informations de la page 22.</p>	33,0 cm de profondeur	45,0 cm de profondeur	52,0 cm de profondeur	33,0 cm de profondeur	45,0 cm de profondeur	52,0 cm de profondeur	33,0 cm de profondeur	45,0 cm de profondeur	52,0 cm de profondeur	33,0 cm de profondeur	45,0 cm de profondeur	52,0 cm de profondeur	
		3352	3452	3552	3372	3472	3572	3312	3412	3512	3342	3442	3542
	3												
	I	-	-	-	-	-	-	-	-	-	-	-	
	II	-	-	-	-	-	-	-	-	-	-	-	
III	-	-	-	-	-	-	-	-	-	-	-		
IV	-	-	-	-	-	-	-	-	-	-	-		
<p>Eléments 4 unités 70,4 cm de haut (72,2 cm de haut y compris réglage de socle d'une hauteur de 1,8 cm), 33,0; 45,0 ou 52,0 cm de profondeur</p>	3 tiroirs												
	52,8 cm de large			70,4 cm de large			105,6 cm de large						
<p>Lors de leur prévision comme éléments suspendus: Charge maxi 40 kg</p> <p>Eléments suspendus et montage mural: Voir à ce sujet les informations de la page 22.</p>	33,0 cm de profondeur	45,0 cm de profondeur	52,0 cm de profondeur	33,0 cm de profondeur	45,0 cm de profondeur	52,0 cm de profondeur	33,0 cm de profondeur	45,0 cm de profondeur	52,0 cm de profondeur				
		4351	4451	4551	4371	4471	4571	4311	4411	4511			
	3												
	I	-	-	-	-	-	-	-	-	-			
	II	-	-	-	-	-	-	-	-	-			
III	-	-	-	-	-	-	-	-	-				
IV	-	-	-	-	-	-	-	-	-				
<p>Eléments 4 unités 70,4 cm de haut (72,2 cm de haut y compris réglage de socle d'une hauteur de 1,8 cm), 33,0; 45,0 ou 52,0 cm de profondeur</p>	1 porte						2 portes			3 portes; 1 tiroir			
	52,8 cm de large			70,4 cm de large			105,6 cm de large			140,8 cm de large			
<p>Lors de leur prévision comme éléments suspendus: Charge maxi 40 kg</p> <p>Eléments suspendus et montage mural: Voir à ce sujet les informations de la page 22.</p>	33,0 cm de profondeur	45,0 cm de profondeur	52,0 cm de profondeur	33,0 cm de profondeur	45,0 cm de profondeur	52,0 cm de profondeur	33,0 cm de profondeur	45,0 cm de profondeur	52,0 cm de profondeur	33,0 cm de profondeur	45,0 cm de profondeur	52,0 cm de profondeur	
		43521 L	44521 L	45521 L	43721 L	44721 L	45721 L	4312	4412	4512	43411	44411	45411
		43522 R	44522 R	45522 R	43722 R	44722 R	45722 R				43412	44412	45412
	3												
	I	-	-	-	-	-	-	-	-	-	-	-	
II	-	-	-	-	-	-	-	-	-	-	-		
III	-	-	-	-	-	-	-	-	-	-	-		
IV	-	-	-	-	-	-	-	-	-	-	-		

Ferrure pour fixation murale

<p>Si des éléments sont prévus comme éléments suspendus, il est nécessaire de commander une ferrure d'accrochage. Si des éléments sont superposés, il n'est nécessaire de commander une ferrure d'accrochage pour le(s) élément(s) reposant sur un autre que lorsque l'élément superposé a une largeur supérieure à celle de celui reposant sur le sol ou s'il est décalé.</p>	pour une largeur de 52,8 cm	pour une largeur de 70,4 cm	pour une largeur de 105,6 cm	pour une largeur de 140,8 cm
	4528	4704	4105	4140

Eléments 5 unités

<p>Eléments 5 unités 88,0 cm de haut (89,8 cm de haut y compris réglage de socle d'une hauteur de 1,8 cm), 33,0; 45,0 ou 52,0 cm de profondeur</p>	3 tiroirs						3 tiroirs; 1 compartiment ouvert						
	52,8 cm de large		70,4 cm de large			105,6 cm de large			140,8 cm de large				
<p>Lors de leur prévision comme éléments suspendus: Charge maxi 40 kg</p>	33,0 cm de profondeur	45,0 cm de profondeur	52,0 cm de profondeur	33,0 cm de profondeur	45,0 cm de profondeur	52,0 cm de profondeur	33,0 cm de profondeur	45,0 cm de profondeur	52,0 cm de profondeur	33,0 cm de profondeur	45,0 cm de profondeur	52,0 cm de profondeur	
	5351	5451	5551	5371	5471	5571	5311	5411	5511	53411 53412	54411 54412	55411 55412	
<p>Eléments suspendus et montage mural: Voir à ce sujet les informations de la page 22.</p>	c. illustré inversé												
	Cat. de prix												
	I	-	-	-	-	-	-	-	-	-	-	-	-
	II	-	-	-	-	-	-	-	-	-	-	-	-
III	-	-	-	-	-	-	-	-	-	-	-	-	
IV	-	-	-	-	-	-	-	-	-	-	-	-	







Ferrure pour fixation murale

<p>Si des éléments sont prévus comme éléments suspendus, il est nécessaire de commander une ferrure d'accrochage. Si des éléments sont superposés, il n'est nécessaire de commander une ferrure d'accrochage pour le(s) élément(s) reposant sur un autre que lorsque l'élément superposé a une largeur supérieure à celle de celui reposant sur le sol ou s'il est décalé.</p>	pour une largeur de 52,8 cm	pour une largeur de 70,4 cm	pour une largeur de 105,6 cm	pour une largeur de 140,8 cm
	4528	4704	4105	

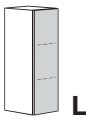
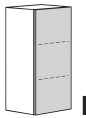
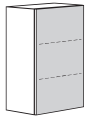
Possibilités d'agencement

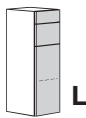
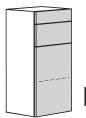
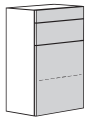

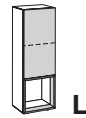
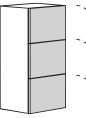
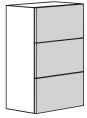
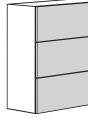
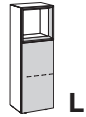
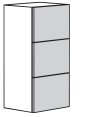
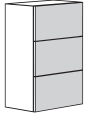
Éléments 6 unités

<p>Éléments 6 unités 105,6 cm de haut (107,4 cm de haut y compris réglage de socle d'une hauteur de 1,8 cm), 33,0 ou 45,0 cm de profondeur</p>	1 porte				2 portes				
									
	35,2 cm de large		52,8 cm de large		70,4 cm de large		105,6 cm de large		
	Cat. de prix I II III IV	33,0 cm de profondeur	45,0 cm de profondeur	33,0 cm de profondeur	45,0 cm de profondeur	33,0 cm de profondeur	45,0 cm de profondeur	33,0 cm de profondeur	45,0 cm de profondeur
		63311 L 63312 R	64311 L 64312 R	63511 L 63512 R	64511 L 64512 R	63711 L 63712 R	64711 L 64712 R	6311	6411
		-	-	-	-	-	-	-	-
		-	-	-	-	-	-	-	-
		-	-	-	-	-	-	-	-
	2 tiroirs; 1 porte				2 tiroirs; 2 portes				
									
35,2 cm de large		52,8 cm de large		70,4 cm de large		105,6 cm de large			
Cat. de prix I II III IV	33,0 cm de profondeur	45,0 cm de profondeur	33,0 cm de profondeur	45,0 cm de profondeur	33,0 cm de profondeur	45,0 cm de profondeur	33,0 cm de profondeur	45,0 cm de profondeur	
	63321 L 63322 R	64321 L 64322 R	63521 L 63522 R	64521 L 64522 R	63721 L 63722 R	64721 L 64722 R	6312	6412	
	-	-	-	-	-	-	-	-	
	-	-	-	-	-	-	-	-	
	-	-	-	-	-	-	-	-	
1 porte; 1 compartiment ouvert		3 abattants		3 abattants		3 abattants			
									
35,2 cm de large		52,8 cm de large		70,4 cm de large		105,6 cm de large			
Ferrures d'ouverture en bas	33,0 cm de profondeur	45,0 cm de profondeur	33,0 cm de profondeur	45,0 cm de profondeur	33,0 cm de profondeur	45,0 cm de profondeur	33,0 cm de profondeur	45,0 cm de profondeur	
Cat. de prix I II III IV	63331 L 63332 R	64331 L 64332 R	6353	6453	6373	6473	6313	6413	
	-	-	-	-	-	-	-	-	
	-	-	-	-	-	-	-	-	
	-	-	-	-	-	-	-	-	
	-	-	-	-	-	-	-	-	
1 porte; 1 compartiment ouvert		3 tiroirs		3 tiroirs		3 tiroirs			
									
35,2 cm de large		52,8 cm de large		70,4 cm de large		105,6 cm de large			
Cat. de prix I II III IV	33,0 cm de profondeur	45,0 cm de profondeur	33,0 cm de profondeur	45,0 cm de profondeur	33,0 cm de profondeur	45,0 cm de profondeur	33,0 cm de profondeur	45,0 cm de profondeur	
	63341 L 63342 R	64341 L 64342 R	6354	6454	6374	6474	6314	6414	
	-	-	-	-	-	-	-	-	
	-	-	-	-	-	-	-	-	
	-	-	-	-	-	-	-	-	

Lors de leur prévision comme éléments suspendus: Charge maxi 40 kg

Éléments suspendus et montage mural:
Voir à ce sujet les informations de la page 22.

Ferrure pour fixation murale

<p>Si des éléments sont prévus comme éléments suspendus, il est nécessaire de commander une ferrure d'accrochage. Si des éléments sont superposés, il n'est nécessaire de commander une ferrure d'accrochage pour le(s) élément(s) reposant sur un autre que lorsque l'élément superposé a une largeur supérieure à celle de celui reposant sur le sol ou s'il est décalé.</p>	pour une largeur de 35,2 cm	pour une largeur de 52,8 cm	pour une largeur de 70,4 cm	pour une largeur de 105,6 cm
	4352	4528	4704	4105

Eléments 8 unités

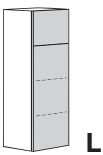
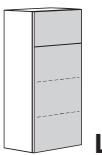
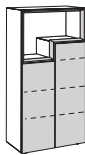
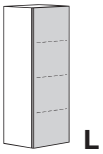
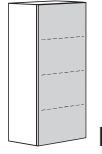
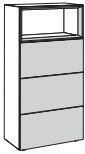
<p>Eléments 8 unités 140,8 cm de haut (142,6 cm de haut y compris réglage de socle d'une hauteur de 1,8 cm), 33,0 ou 45,0 cm de profondeur</p> <p>Lors de leur prévision comme éléments suspendus: Charge maxi 40 kg</p> <p>Eléments suspendus et montage mural: Voir à ce sujet les informations de la page 22.</p>	1 tiroir; 1 porte				1 compartiment ouvert; 2 portes		
							
	52,8 cm de large		70,4 cm de large		70,4 cm de large		
		33,0 cm de profondeur	45,0 cm de profondeur	33,0 cm de profondeur	45,0 cm de profondeur	33,0 cm de profondeur	45,0 cm de profondeur
	c. illustré inversé	83511 L	84511 L	83711 L	84711 L	83721	84721
	Cat. de prix	83512 R	84512 R	83712 R	84712 R	83722	84722
	I	-	-	-	-	-	-
	II	-	-	-	-	-	-
	III	-	-	-	-	-	-
	IV	-	-	-	-	-	-
	1 porte				1 compartiment ouvert; 3 tiroirs		
							
52,8 cm de large		70,4 cm de large		70,4 cm de large			
	33,0 cm de profondeur	45,0 cm de profondeur	33,0 cm de profondeur	45,0 cm de profondeur	33,0 cm de profondeur	45,0 cm de profondeur	
Cat. de prix	83531 L	84531 L	83731 L	84731 L	8374	8474	
	83532 R	84532 R	83732 R	84732 R			
I	-	-	-	-	-	-	
II	-	-	-	-	-	-	
III	-	-	-	-	-	-	
IV	-	-	-	-	-	-	

Ferrure pour fixation murale

<p>Si des éléments sont prévus comme éléments suspendus, il est nécessaire de commander une ferrure d'accrochage. Si des éléments sont superposés, il n'est nécessaire de commander une ferrure d'accrochage pour le(s) élément(s) reposant sur un autre que lorsque l'élément superposé a une largeur supérieure à celle de celui reposant sur le sol ou s'il est décalé.</p>	pour une largeur de 52,8 cm	pour une largeur de 70,4 cm	pour une largeur de 70,4 cm
	4528	4704	4704
	-	-	-

Éléments 12 unités

Éléments 12 unités

211,2 cm de haut
 (213,0 cm de haut y compris réglage de socle d'une hauteur de 1,8 cm),
 33,0 ou 45,0 cm de profondeur

Portes en miroir avec poignée aspect acier inox

Les éléments 12 unités ne peuvent pas être prévus comme éléments suspendus!

		1 porte			
		52,8 cm de large		70,4 cm de large	
		33,0 cm de profondeur	45,0 cm de profondeur	33,0 cm de profondeur	45,0 cm de profondeur
Cat. de prix		123511 L 123512 R	124511 L 124512 R	123711 L 123712 R	124711 L 124712 R
	I	-	-	-	-
	II	-	-	-	-
	III	-	-	-	-
	IV	-	-	-	-
		1 porte en miroir			
		52,8 cm de large		70,4 cm de large	
		33,0 cm de profondeur	45,0 cm de profondeur	33,0 cm de profondeur	45,0 cm de profondeur
Cat. de prix		123521 L 123522 R	124521 L 124522 R	123721 L 123722 R	124721 L 124722 R
	I	-	-	-	-
	II	-	-	-	-
	III	-	-	-	-
	IV	-	-	-	-

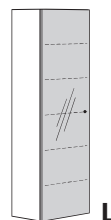
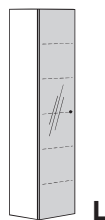
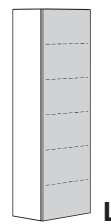
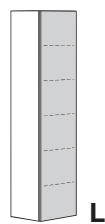



Panneaux vestiaire et miroirs

<p>Panneaux vestiaire 4 et 6 unités 70,4 resp. 105,6 cm de haut; 3,8 cm d'épaisseur; 35,0 cm de profondeur y compris plateau pour chapeaux</p> <p>Tringle vestiaire en chrome brillant</p> <p>pour libre montage mural</p>	Panneaux vestiaire 4 unités		Panneaux vestiaire 6 unités		
	52,8 cm de large	70,4 cm de large	52,8 cm de large	70,4 cm de large	
	y compris plateau pour chapeaux et tringle vestiaire	y compris plateau pour chapeaux et tringle vestiaire	y compris plateau pour chapeaux et tringle vestiaire	y compris plateau pour chapeaux et tringle vestiaire	
	4951	4971	5951	5971	
Cat. de prix					
I	-	-	-	-	
II	-	-	-	-	
III	-	-	-	-	
IV	-	-	-	-	
<p>Panneaux vestiaire 12 unités 211,2 cm de haut; 3,8 cm d'épaisseur; 35,0 cm de profondeur y compris plateau pour chapeaux</p> <p>Tringle vestiaire resp. tringle vestiaire et crochets pour sacs en chrome brillant</p> <p>Fabrications spéciales pour les panneaux vestiaire 12 unités sans crochets pour sacs sont possibles (voir fabrications spéciales). Crochets pour sacs optionnels pour les panneaux vestiaire 12 unités: voir page suivante.</p>	Panneaux vestiaire 12 unités		Panneaux vestiaire 12 unités		
	52,8 cm de large	70,4 cm de large	52,8 cm de large	70,4 cm de large	
	y compris plateau pour chapeaux et tringle vestiaire	y compris plateau pour chapeaux et tringle vestiaire	y compris plateau pour chapeaux, tringle vestiaire et 3 crochets pour sacs	y compris plateau pour chapeaux, tringle vestiaire et 3 crochets pour sacs	
	1295101	1297101	12951	12971	
Cat. de prix					
I	-	-	-	-	
II	-	-	-	-	
III	-	-	-	-	
IV	-	-	-	-	
<p>Miroirs 6 – 12 unités 105,6; 140,8 resp. 211,2 cm de haut; 0,3 cm d'épaisseur; sur panneau porteur en laqué gris d'une épaisseur de 3,2 cm</p> <p>pour libre montage mural</p>	Miroirs 6 unités		Miroirs 8 unités		Miroir 12 unités
	52,8 cm de large	70,4 cm de large	52,8 cm de large	70,4 cm de large	52,8 cm de large
	montage horizontal et vertical	montage horizontal et vertical	montage horizontal et vertical	montage horizontal et vertical	montage horizontal et vertical
	5952	5972	8952	8972	12952
	-	-	-	-	-

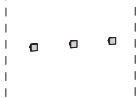
Crochets pour sacs pour panneau vestiaire 12 unités

Crochets pour sacs pour panneau vestiaire 12 unités Lot de 3 Crochets pour sacs en chrome brillant		
	5000013	

Plateaux supérieurs

Plateau supérieur 1,0 cm d'épaisseur; 33,0 cm, 45,0 cm ou 52,0 cm de profondeur				
Tous les éléments, lowboards et buffets bas et hauts peuvent être équipés d'un plateau supérieur complémentaire. Le plateau supérieur est facturé par tranche de 10 cm commencée. Pour simplifier, il est nécessaire de calculer la largeur totale de la composition. Les plateaux supérieurs sont d'un seul tenant jusqu'à une largeur maximale de 268,0 cm.				Prix par tranche de 10 cm commencée:
	33,0 cm de profondeur	45,0 cm de profondeur	52,0 cm de profondeur	
Cat. de prix	3525	3520	3527	
I	-	-	-	
II	-	-	-	
III	-	-	-	
IV	-	-	-	
Plateau supérieur en verre laqué sur la face arrière 0,8 cm d'épaisseur; 33,0 cm, 45,0 cm ou 52,0 cm de profondeur				
Tous les éléments, lowboards, buffets bas et hauts peuvent être équipés d'un plateau supérieur complémentaire. Le plateau supérieur est facturé par tranche de 10 cm commencée. Pour simplifier, il est nécessaire de calculer la largeur totale de la composition. Les plateaux supérieurs sont d'un seul tenant jusqu'à une largeur maximale de 299,2 cm.				Prix par tranche de 10 cm commencée:
	33,0 cm de profondeur	45,0 cm de profondeur	52,0 cm de profondeur	
	3535	3530	3537	
	-	-	-	
Veillez impérativement indiquer sur la commande la finition souhaitée!				
Plateau supérieur en céramique 0,6 cm d'épaisseur; 33,0 cm, 45,0 cm ou 52,0 cm de profondeur				
Tous les éléments, lowboards et buffets bas et hauts peuvent être équipés d'un plateau supérieur complémentaire. Le plateau supérieur est facturé par tranche de 10 cm commencée. Pour simplifier, il est nécessaire de calculer la largeur totale de la composition. Les plateaux supérieurs sont d'un seul tenant jusqu'à une largeur maximale de 299,2 cm.				Prix par tranche de 10 cm commencée:
	33,0 cm de profondeur	45,0 cm de profondeur	52,0 cm de profondeur	
	3545	3540	3547	
	-	-	-	
Veillez impérativement indiquer sur la commande la finition souhaitée!				

Tablettes – derrière portes

Tablettes – derrière portes 1,9 cm d'épaisseur (2,9 cm d'épaisseur pour une largeur de 105,6 cm) Profondeurs: 27,5 cm (pour une profondeur de 33,0 cm), 39,5 cm (pour une profondeur de 45,0 cm) ou 46,5 cm (pour une profondeur de 52,0 cm)													
	pour une largeur de 35,2 cm			pour une largeur de 52,8 cm			pour une largeur de 70,4 cm			pour une largeur de 105,6 cm			
		pour une prof. de 33,0 cm	pour une prof. de 45,0 cm	pour une prof. de 52,0 cm	pour une prof. de 33,0 cm	pour une prof. de 45,0 cm	pour une prof. de 52,0 cm	pour une prof. de 33,0 cm	pour une prof. de 45,0 cm	pour une prof. de 52,0 cm	pour une prof. de 33,0 cm	pour une prof. de 45,0 cm	pour une prof. de 52,0 cm
		133	134	137	153	154	157	173	174	177	1103	1104	1107
	Cat. de prix	I	-	-	-	-	-	-	-	-	-	-	-

Tablettes – derrière abattants

Tablettes – derrière abattants 1,9 cm d'épaisseur (2,9 cm d'épaisseur pour une largeur de 105,6 cm) Profondeurs: 21,5 cm (pour une profondeur de 33,0 cm), 33,5 cm (pour une profondeur de 45,0 cm) ou 40,5 cm (pour une profondeur de 52,0 cm)													
	pour une largeur de 35,2 cm			pour une largeur de 52,8 cm			pour une largeur de 70,4 cm			pour une largeur de 105,6 cm			
		pour une prof. de 33,0 cm	pour une prof. de 45,0 cm	pour une prof. de 52,0 cm	pour une prof. de 33,0 cm	pour une prof. de 45,0 cm	pour une prof. de 52,0 cm	pour une prof. de 33,0 cm	pour une prof. de 45,0 cm	pour une prof. de 52,0 cm	pour une prof. de 33,0 cm	pour une prof. de 45,0 cm	pour une prof. de 52,0 cm
		1338	1348	1378	1538	1548	1578	1738	1748	1778	11038	11048	11078
	Cat. de prix	I	-	-	-	-	-	-	-	-	-	-	-

Plateau pour chaussures

Plateau pour chaussures 0,2 cm d'épaisseur; pour une profondeur de 33,0; 45,0 ou 52,0 cm en métal, anodisé couleur argent Hauteur nécessaire pour le montage: 13,0 cm (pour une largeur de 52,8 cm) resp. 9,8 cm (pour une largeur de 70,4 cm)							
	pour une largeur de 52,8 cm			pour une largeur de 70,4 cm			
		pour une prof. de 33,0 cm	pour une prof. de 45,0 cm	pour une prof. de 52,0 cm	pour une prof. de 33,0 cm	pour une prof. de 45,0 cm	pour une prof. de 52,0 cm
		1530	1540	1570	1730	1740	1770

Rembourrage d'assise









Rembourrage d'assise 5,0 cm de haut; pour une profondeur de 45,0 ou 52,0 cm Caractéristiques du matériau: voir page d'introduction du programme Remarque importante: Pour des raisons statiques, un compartiment sous le rembourrage d'assise peut avoir une largeur maximale de 70,4 cm. Pour les compartiments plus larges, il faut prévoir un cloison central ininterrompu.									
	pour une largeur de 52,8 cm		pour une largeur de 70,4 cm		pour une largeur de 105,6 cm		pour une largeur de 140,8 cm		
		pour une prof. de 45,0 cm	pour une prof. de 52,0 cm	pour une prof. de 45,0 cm	pour une prof. de 52,0 cm	pour une prof. de 45,0 cm	pour une prof. de 52,0 cm	pour une prof. de 45,0 cm	pour une prof. de 52,0 cm
		753	553	773	573	7103	5103	7143	5143

Tringle extensible pour vêtements

<p>Tringle extensible pour vêtements 6,8 cm de haut</p> <p>pour montage dans les éléments sous des tablettes fixes</p> <p>Charge maxi: 15 kg</p>		
	<p>5000734</p>	

Eclairage

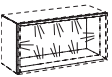
Eclairage LED y compris interrupteur au sol. Pour la commande, une télécommande radio est disponible (contre un supplément de prix).

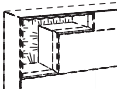
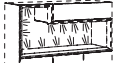
<p>Rampe lumineuse LED pour montage sous les éléments suspendus</p> <p>Montage ultérieur n'est pas possible.</p>  <p>Ce produit contient une source lumineuse de classe d'efficacité énergétique F. 12 V.</p> 	pour une largeur de 35,2 cm	pour une largeur de 52,8 cm	pour une largeur de 70,4 cm	pour une largeur de 105,6 cm	pour une largeur de 140,8 cm
	1,6 W	2,8 W	4,7 W	7,1 W	9,8 W
	322	522	822	112	142
	-	-	-	-	-
<p>Spot LED intégré Ø 7,1 cm; pour montage dans les éléments</p> <p>Montage ultérieur n'est pas possible.</p>  <p>Ce produit contient une source lumineuse de classe d'efficacité énergétique F. 12 V.</p> 	2,9 W				
	7941				
	-				
<p>Eclairage LED de cadre pour montage dans le cadre des compartiments ouverts</p> <p>Ce produit contient une source lumineuse de classe d'efficacité énergétique E. 12 V.</p> 	Forme du cadre:		Forme du cadre:		
		9,0 W		14,5 W	
	14,5 W		17,2 W		
				17,2 W	
				22,7 W	
	7954		7955		
	-		-		

Télécommande radio avec changement de température de couleur

<p>L'équipement standard pour la commande de l'éclairage est composé d'un interrupteur au sol placé à l'extérieur des meubles. La température de la couleur des lampes LED est blanc froid lors de l'utilisation de l'interrupteur au sol. Comme autre version, l'équipement d'une télécommande radio 4 canaux est également possible contre paiement d'un supplément de prix. A l'aide de chacun des 4 canaux, il est possible d'allumer et d'éteindre plusieurs lampes. Les 4 canaux sont chacun équipés par touche d'un variateur d'intensité séparé. La température de la couleur de chacun des 4 canaux peut être réglée progressivement du blanc froid (environ 6500 kelvin = réglage de base des lampes LED) au blanc chaud (environ 2700 kelvin). Il est nécessaire de commander une télécommande radio si le blanc chaud est souhaité. De plus, il est possible d'allumer ou d'éteindre tous les canaux à l'aide des touches « Tous allumés » ou « Tous éteints ». La télécommande radio est composée d'un émetteur et d'un récepteur. Si plusieurs récepteurs sont nécessaires pour une étude de mobilier, ceux-ci et le câblage correspondant seront prévus en usine (sans supplément de prix). L'interrupteur au sol n'est pas livré lors de l'utilisation de la télécommande radio.</p>		<p>2119</p>
		-

MULTI-DIELE GENTIS



Tableaux des finitions

No. de la finition	Corps et façade, éléments d'extrémité	Cat. de prix	No. de la finition	Corps et façade des éléments pour accents, fond pour accents, panneaux vestiaire	Cat. de prix
1058	Laqué blanc pur	I	1058	Laqué blanc pur	I
0299	Laqué blanc	I	0299	Laqué blanc	I
1685	Laqué gris	I	1685	Laqué gris	I
2208	Laqué gris soie	I	2208	Laqué gris soie	I
2205	Laqué blanc pur brillant *	II	1260	Chêne nature	II
1002	Laqué blanc brillant *	II	1529	Cœur de noyer	II
1696	Laqué gris brillant *	II	2205	Laqué blanc pur brillant	II
2200	Laqué gris soie brillant *	II	1002	Laqué blanc brillant	II
RALM	Libre choix des couleurs selon le système de couleurs RAL - Laqué mat **	III	1696	Laqué gris brillant	II
RALH	Libre choix des couleurs selon le système de couleurs RAL - Laqué brillant **	IV	2200	Laqué gris soie brillant	II
			RALM	Libre choix des couleurs selon le système de couleurs RAL - Laqué mat	III
			2229	Chêne tronc naturel	IV
			2423	Chêne anthracite tronc naturel	IV
			2230	Cœur de noyer tronc naturel	IV
			RALH	Libre choix des couleurs selon le système de couleurs RAL - Laqué brillant	IV

* Le corps intérieur et les surfaces intérieures pour les finitions en laqué brillant sont en laqué mat de la même teinte. Il en est de même pour la face latérale droite des lowboards avec extrémité arrondie sur un côté.

** Le corps intérieur pour les finitions en RAL laqué mat et RAL laqué brillant est, au choix, en laqué mat blanc pur, blanc, gris ou gris soie. Il en est de même pour la face latérale droite des lowboards avec extrémité arrondie sur un côté. Veuillez indiquer clairement la finition souhaitée sur la commande!

Tableaux des finitions

No. de la finition	Plateaux supérieurs	Cat. de prix	N°. tissu	Rembourrage d'assise
1058 0299 1685 2208	Laqué blanc pur Laqué blanc Laqué gris Laqué gris soie	I I I I	S451 S453 S455	Similicuir structuré blanc Similicuir structuré taupe Similicuir structuré brun gris
2205 1002 1696 2200	Laqué blanc pur brillant Laqué blanc brillant Laqué gris brillant Laqué gris soie brillant	II II II II		Caractéristiques du matériau similicuir structuré: en haut: 100% Polyuréthane; en bas: 41% Cuir, 39% Polyéthylène, 20% Coton
RALM	Libre choix des couleurs selon le système de couleurs RAL - Laqué mat	III		
RALH	Libre choix des couleurs selon le système de couleurs RAL - Laqué brillant	IV		
1749 1699 1698 2297	Verre laqué blanc pur sur la face arrière Verre laqué blanc sur la face arrière Verre laqué gris sur la face arrière Verre laqué gris soie sur la face arrière			
2369 2370 2268	Céramique zaha stone Céramique storm nero Céramique calacatta			
NOUVEAU 2483	Céramique grigia			
NOUVEAU 2484	Céramique shilin slate			
NOUVEAU 2485	Céramique umbra marron			
2270	Céramique pulpis			

Libre choix des couleurs selon le système de couleurs RAL

Le système de couleurs RAL

Déterminer soi-même presque toutes les couleurs et combinaisons de couleurs souhaitées – c'est très facile avec le système de couleurs RAL. On désigne par couleur RAL des couleurs normalisées qui sont attribuées à un numéro unique et qui sont utilisées dans une série de systèmes de couleurs et de catalogues de couleurs utilisés dans le monde entier. Peu importe la couleur que vous choisissez: dans cette collection de hülsta, chaque tendance de couleur trouve son application idéale.

Remarque concernant l'« Ange bleu » (RAL-UZ 38) et le sigle sur les quotas d'émission du DGM (classe A)

Les exigences de l'« Ange bleu » et du sigle sur les quotas d'émission du DGM ne peuvent pas toujours être requises pour les teintures du laqué des groupes de prix III et IV, cela dépend du mélange des teintures (proportion de leurs surfaces dans la commande). Les directives législatives sont cependant appliquées dans tous les cas!

Remarques importantes

Plateaux supérieurs en verre:

Veillez impérativement indiquer lors de la commande la finition souhaitée pour les plateaux supérieurs en verre laqué sur la face arrière!

Plateaux supérieurs en céramique:

Veillez impérativement indiquer lors de la commande la finition souhaitée pour les plateaux supérieurs en céramique!

Finitions en verre:

Les faces latérales en verre des éléments 8 unités avec fond pour accents sont en verre bronze.

Éléments pour accents, fond pour accents:

Éléments pour accents et fond pour accents sont disponibles dans toutes les finitions.

Corps intérieur:

Le corps intérieur et les surfaces intérieures pour les finitions en laqué brillant sont en laqué mat de la même teinte. Il en est de même pour la face latérale droite des lowboards avec extrémité arrondie sur un côté. Le corps intérieur pour les finitions en RAL laqué mat et RAL laqué brillant est, au choix, en laqué mat blanc pur, blanc, gris ou gris soie. Il en est de même pour la face latérale droite des lowboards avec extrémité arrondie sur un côté. Veuillez indiquer clairement la finition souhaitée sur la commande!

Portes ouvrantes pour éléments d'extrémité:

L'espace sur les côtés doit être de 27 cm (pour chaque porte), afin de permettre une ouverture totale des portes.

Aménagement intérieur standard:

Derrière les portes, des tablettes en bois sont prévues toutes les 2 unités.

Cadre fonctionnel:

Cadre fonctionnel toujours en laqué blanc.

Bâtis de tiroirs en gris.

Éléments suspendus:

Si des éléments sont prévus comme éléments suspendus, il est nécessaire de commander une ferrure d'accrochage.

Combinaisons d'éléments reposant sur le sol et d'éléments suspendus:

Si des éléments reposant sur le sol et des éléments suspendus sont combinés lors d'une étude d'ameublement, il ne doit pas se trouver de plinthe dans le secteur des éléments reposant sur le sol, ou bien celles-ci doivent être démontées.

Charge maxi:

Charge maxi des tablettes en bois et en verre (jusqu'à une largeur de 70,4 cm), ainsi que des tiroirs: 25 kg

Charge maxi des tablettes en bois et en verre (d'une largeur entre 70,4 et 105,6 cm): 15 kg

Charge maxi des tablettes en bois et en verre (à partir d'une largeur de 105,6 cm): 10 kg

Charge maxi des plateaux supérieurs: 35 kg par mètre linéaire pour les éléments reposant sur le sol.

Charge maxi des éléments comme place assise: 110 kg pour les éléments reposant sur le sol.

Veillez également respecter les éventuelles données concernant la charge maximale de certains articles à l'intérieur de ce tarif, les spécifications générales concernant la charge pour les éléments suspendus ainsi que les remarques importantes concernant les caractéristiques des murs à la fin de ce tarif.

hülsta-Push-to-open:

Tiroirs et abattants avec hülsta-Push-to-open. Tous les tiroirs sur rails invisibles à ouverture totale.

Éléments suspendus

Si des éléments de 1 à 3 unités sont prévus comme éléments suspendus, la charge de chaque élément ne doit pas dépasser un maximum de 15 kg par mètre linéaire pour des raisons de statique! Charge maxi de 15 kg au mètre linéaire:

Largeur de 52,8 cm: 7,5 kg
Largeur de 70,4 cm: 10,0 kg
Largeur de 88,0 cm: 12,5 kg
Largeur de 105,6 cm: 15,0 kg
Largeur de 123,2 cm: 15,0 kg

Largeur de 140,8 cm: 20,0 kg
Largeur de 158,4 cm: 20,0 kg
Largeur de 176,0 cm: 25,0 kg
Largeur de 193,6 cm: 25,0 kg
Largeur de 211,2 cm: 30,0 kg

Si des éléments de 4 à 10 unités sont prévus comme éléments suspendus, la charge de chaque élément ne doit pas dépasser un maximum de 40 kg pour des raisons de statique!

Les éléments suspendus doivent uniquement être montés sur des murs en maçonnerie solide. Les murs en carton plâtre ou en maçonnerie légère ne sont pas adaptés.

Veillez prévoir lors de chaque étude un espace de 2,0 cm vers le haut pour suspendre les éléments.

Si des éléments sont prévus comme éléments suspendus, il est nécessaire de commander des ferrures d'accrochage.

Marquage sur les dessins du tarif / remarques concernant le montage des éléments suspendus

Marquage sur les dessins du tarif /

remarques concernant le montage des éléments suspendus

La plupart des meubles sont équipés de deux points de fixation murale (= nombre des plateaux porteurs), lorsque ces meubles sont prévus comme éléments suspendus. Cela n'est pas explicitement mentionné sur le tarif. Lorsque le nombre des points de fixation est plus élevé (= nombre de plateaux porteurs), cela est mentionné sur le dessin dans le tarif par l'intermédiaire d'un chiffre dans un carré noir. Veuillez absolument respecter à ce sujet les informations et les consignes du chapitre « Caractéristiques des murs »!

3

4

Fixation murale

Remarques importantes: Par principe en tant que vendeur ou monteur spécialisé, vous êtes responsables de la bonne fixation au mur des meubles. Pour cette raison, les fixations murales ne doivent être réalisées que par du personnel formé en conséquence. Pour presque tous les éléments, hülsta livre le matériel nécessaire pour la fixation murale, que vous devez utiliser pour des raisons constructives et de sécurité. Le matériel de fixation livré par hülsta (chevilles, vis) n'est adapté qu'au montage d'éléments dans un béton d'une classe de fermeté C12/15. Pour les autres matériaux (voir tableau spécifique aux matériaux dans le chapitre concernant les fixations murales), nous proposons un set avec mortier de montage comme article pouvant être commandé. Veuillez remarquer que ce set avec mortier de montage n'est adapté qu'aux matériaux mentionnés. En présence d'autres caractéristiques (par exemple, murs en carton plâtre ou en maçonnerie légère), il est nécessaire de réaliser sur place une fixation adaptée à la charge. Veuillez remarquer que lors d'une mauvaise fixation au mur des meubles, ceux-ci peuvent tomber ou se renverser, tout particulièrement lorsque des matériaux de fixation achetés sur place ou ayant d'autres provenances sont utilisés. En raison des faits mentionnés ci-dessus, il est impératif de demander les caractéristiques des murs avant la conclusion du contrat de vente.

Remarques concernant la livraison

Remarques concernant la livraison:

Les lowboards, buffets bas et hauts Gentis sont composés de plusieurs groupes d'éléments livrés séparément et devant être montés chez le client.

Il s'agit, pour les groupes d'éléments, du plateau supérieur, des éléments d'extrémité latéraux et du corps de l'élément resp. des corps de l'élément.

Les façades de chaque groupe d'élément sont déjà prémontées, mais peuvent être démontées sur place.

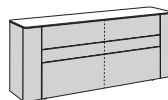

123,2

Informations concernant les dessins

Tiroirs avec bâti séparé:

Pour les tiroirs ayant une façade d'une largeur de 123,2 cm, le bâti est séparé (une ligne en pointillé l'indique sur les dessins).

Compositions précalculées

Comme variantes par rapport aux solutions individuelles réalisées à l'aide de l'ensemble du programme, il est possible de faire son choix parmi des compositions précalculées aménagées. Cela simplifie l'étude d'une réalisation. Les compositions précalculées peuvent être complétées par d'éventuels accessoires. Un supplément de prix sera facturé pour les accessoires retenus.

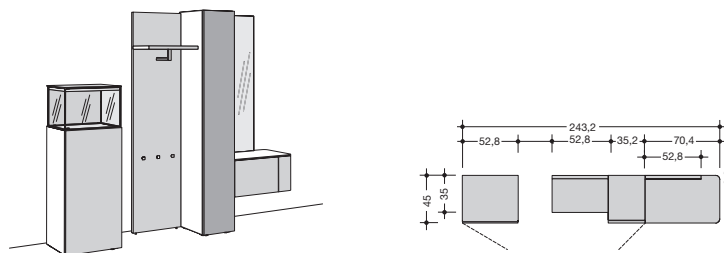

Suppléments de prix:

Tiroir pour élément d'extrémité à droite (R)

Porte ouvrante pour élément d'extrémité à droite (R)

Plateau supérieur dans une finition en céramique vitrine reposant sur le sol

Plateau supérieur dans une finition en verre vitrine reposant sur le sol







Plateau supérieur dans une finition en céramique élément suspendu

Plateau supérieur dans une finition en verre élément suspendu

	c. illustré		inversé	
	292R	-	291L	-
	282R	-	281L	-
	6x 354099	-	6x 354099	-
	6x 353099	-	6x 353099	-
	8x 354299R	-	8x 354199L	-
	8x 353299R	-	8x 353199L	-

c. illustré	985004
inversé	985104
Cat. de prix	
I	-
II	-
III	-
IV	-



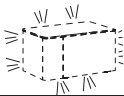
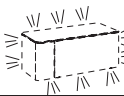
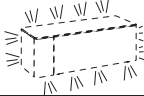

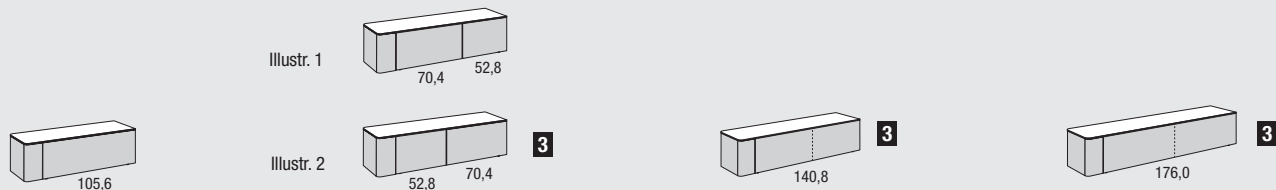
Éléments 2 unités avec extrémité arrondie sur un côté

<p>Éléments 2 unités avec extrémité arrondie sur un côté 36,2 cm de haut (38,0 cm de haut y compris réglage de socle d'une hauteur de 1,8 cm), 45,0 cm de profondeur</p> <p>Éléments suspendus, charge maxi lors de la prévision comme éléments suspendus resp. montage mural: Voir à ce sujet les informations sur la page 36</p>	 52,8		 70,4		 88,0			
	70,4 cm de large		88,0 cm de large		105,6 cm de large			
	Ferrures d'ouverture en bas	1 tiroir	1 abattant	1 tiroir	1 abattant	1 tiroir	1 abattant	
	c. illustré inversé Cat. de prix	27111 27112	27181 27182	28111 28112	28181 28182	210111 210112	210181 210182	
	I	-	-	-	-	-		
	II	-	-	-	-	-		
	III	-	-	-	-	-		
	IV	-	-	-	-	-		
Tiroir pour élément d'extrémité à gauche (L; c. illustré) ou à droite (R; inversé)	291L	292R	291L	292R	291L	292R		
	-	-	-	-	-	-		
Porte ouvrante pour élément d'extrémité à gauche (L; c. illustré) ou à droite (R; inversé)	281L	282R	281L	282R	281L	282R		
	-	-	-	-	-	-		
Plateau supérieur dans une finition en céramique arrondi à gauche (L; c. illustré) ou à droite (R; inversé)	8x 354199L	8x 354299R	9x 354199L	9x 354299R	11x 354199L	11x 354299R		
	8x -	8x -	9x -	9x -	11x -	11x -		
Plateau supérieur dans une finition en verre arrondi à gauche (L; c. illustré) ou à droite (R; inversé)	8x 353199L	8x 353299R	9x 353199L	9x 353299R	11x 353199L	11x 353299R		
	8x -	8x -	9x -	9x -	11x -	11x -		
Ferrure d'accrochage Si l'élément est prévu comme élément suspendu, il est nécessaire de commander une ferrure d'accrochage.	4528		4704		4880			
	-		-		-			
Cadre fonctionnel pour éléments reposant sur le sol Les éléments peuvent, si souhaité, être équipés d'un cadre fonctionnel pour éléments reposant sur le sol.								
Cadre fonctionnel pour montage mural Si un cadre fonctionnel pour montage mural est prévu, des ferrures d'accrochage sont nécessaires. Dans ce cas le socle réglable n'est pas livré.	Cadre fonctionnel pour élément reposant sur le sol	Cadre fonctionnel pour montage mural	Cadre fonctionnel pour élément reposant sur le sol	Cadre fonctionnel pour montage mural	Cadre fonctionnel pour élément reposant sur le sol	Cadre fonctionnel pour montage mural		
	252	253	272	273	2829	283		
	-	-	-	-	-	-		
Eclairage pour cadre fonctionnel Le cadre fonctionnel peut être équipé d'un éclairage LED. Eclairage LED y compris interrupteur au sol. Comme autre version, une télécommande est également possible (contre supplément). Montage ultérieur n'est pas possible.	8,0 W	12,0 W	9,5 W	15,0 W	11,0 W	17,5 W		
								
Ce produit contient une source lumineuse de classe d'efficacité énergétique G. 12 V.	254		274		284			
	-		-		-			

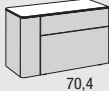
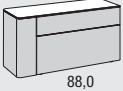

123,2 cm de large		140,8 cm de large				158,4 cm de large		193,6 cm de large	
1 tiroir	1 abattant	1 tiroir avec bâti séparé		1 abattant avec 1 cloison		1 tiroir avec bâti séparé	1 abattant avec 1 cloison	1 tiroir avec bâti séparé	1 abattant avec 1 cloison
		Répartition comme illustr. 1	Répartition comme illustr. 2	Répartition comme illustr. 1	Répartition comme illustr. 2				
212111 212112	212181 212182	214111 214112	214113 214114	214181 214182	214183 214184	215111 215112	215181 215182	219111 219112	219181 219182
-	-	-	-	-	-	-	-	-	-
-	-	-	-	-	-	-	-	-	-
-	-	-	-	-	-	-	-	-	-
291L	292R	291L	292R	291L	292R	291L	292R	291L	292R
-	-	-	-	-	-	-	-	-	-
281L	282R	281L	282R	281L	282R	281L	282R	281L	282R
-	-	-	-	-	-	-	-	-	-
13x 354199L	13x 354299R	15x 354199L	15x 354299R	16x 354199L	16x 354299R	20x 354199L	20x 354299R	20x 354199L	20x 354299R
13x -	13x -	15x -	15x -	16x -	16x -	20x -	20x -	20x -	20x -
13x 353199L	13x 353299R	15x 353199L	15x 353299R	16x 353199L	16x 353299R	20x 353199L	20x 353299R	20x 353199L	20x 353299R
13x -	13x -	15x -	15x -	16x -	16x -	20x -	20x -	20x -	20x -
4105		4123		4140		4176			
-		-		-		-		-	
Cadre fonctionnel pour élément reposant sur le sol	Cadre fonctionnel pour montage mural	Cadre fonctionnel pour élément reposant sur le sol	Cadre fonctionnel pour montage mural	Cadre fonctionnel pour élément reposant sur le sol	Cadre fonctionnel pour montage mural	Cadre fonctionnel pour élément reposant sur le sol	Cadre fonctionnel pour montage mural	Cadre fonctionnel pour élément reposant sur le sol	Cadre fonctionnel pour montage mural
2102	2103	2122	2123	2142	2143	2172	2173		
-	-	-	-	-	-	-	-		
12,5 W	20,5 W	13,5 W	23,0 W	15,0 W	26,0 W	18,0 W	31,5 W		
2104		21249		2144		2174			
-		-		-		-			

Eléments 3 unités avec extrémité arrondie sur un côté

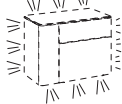
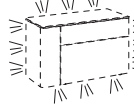
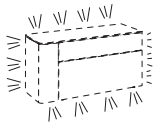
<p>Eléments 3 unités avec extrémité arrondie sur un côté 53,8 cm de haut (55,6 cm de haut y compris réglage de socle d'une hauteur de 1,8 cm), 45,0 cm de profondeur</p> <p>Eléments suspendus, charge maxi lors de la prévision comme éléments suspendus resp. montage mural: Voir à ce sujet les informations sur la page 36</p>	 <p>52,8</p>		 <p>70,4</p>		 <p>88,0</p>	
	70,4 cm de large		88,0 cm de large		105,6 cm de large	
	Ferrures d'ouverture en bas	2 tiroirs	en haut: 1 tiroir en bas: 1 abattant	2 tiroirs	en haut: 1 tiroir en bas: 1 abattant	2 tiroirs
c. illustré inversé Cat. de prix	37111 37112	37181 37182	38111 38112	38181 38182	310111 310112	310181 310182
	-	-	-	-	-	-
I	-	-	-	-	-	-
II	-	-	-	-	-	-
III	-	-	-	-	-	-
IV	-	-	-	-	-	-
Tiroir pour élément d'extrémité à gauche (L; c. illustré) ou à droite (R; inversé)	391L	392R	391L	392R	391L	392R
	-	-	-	-	-	-
Porte ouvrante pour élément d'extrémité à gauche (L; c. illustré) ou à droite (R; inversé)	381L	382R	381L	382R	381L	382R
	-	-	-	-	-	-
Plateau supérieur dans une finition en céramique arrondi à gauche (L; c. illustré) ou à droite (R; inversé)	8x 354199L	8x 354299R	9x 354199L	9x 354299R	11x 354199L	11x 354299R
	8x -	8x -	9x -	9x -	11x -	11x -
Plateau supérieur dans une finition en verre arrondi à gauche (L; c. illustré) ou à droite (R; inversé)	8x 353199L	8x 353299R	9x 353199L	9x 353299R	11x 353199L	11x 353299R
	8x -	8x -	9x -	9x -	11x -	11x -
Ferrure d'accrochage Si l'élément est prévu comme élément suspendu, il est nécessaire de commander une ferrure d'accrochage.		4528		4704		4880
		-		-		-
Cadre fonctionnel pour éléments reposant sur le sol Les éléments peuvent, si souhaité, être équipés d'un cadre fonctionnel pour éléments reposant sur le sol.						
Cadre fonctionnel pour montage mural Si un cadre fonctionnel pour montage mural est prévu, des ferrures d'accrochage sont nécessaires. Dans ce cas le socle réglable n'est pas livré.	Cadre fonctionnel pour élément reposant sur le sol	Cadre fonctionnel pour montage mural	Cadre fonctionnel pour élément reposant sur le sol	Cadre fonctionnel pour montage mural	Cadre fonctionnel pour élément reposant sur le sol	Cadre fonctionnel pour montage mural
	352	353	372	373	3829	383
	-	-	-	-	-	-
Eclairage pour cadre fonctionnel Le cadre fonctionnel peut être équipé d'un éclairage LED. Eclairage LED y compris interrupteur au sol. Comme autre version, une télécommande est également possible (contre supplément). Montage ultérieur n'est pas possible.	10,5 W	14,5 W	12,0 W	17,5 W	13,0 W	19,5 W
						
Ce produit contient une source lumineuse de classe d'efficacité énergétique G. 12 V.	354		374		384	
	-	-	-	-	-	-

Remarque concernant la livraison:
Veuillez appliquer à ce sujet les informations des pages d'introduction du programme.



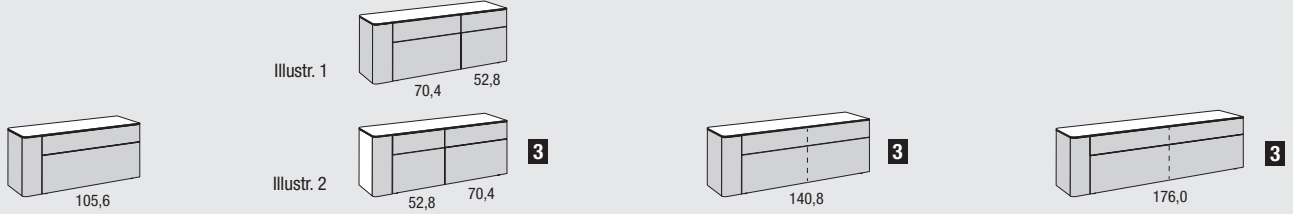

Remarque concernant le montage des éléments suspendus:
Veuillez impérativement respecter les informations et les consignes du chapitre « Caractéristiques des murs »!

3
4

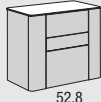
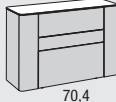
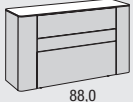

123,2 cm de large		140,8 cm de large				158,4 cm de large		193,6 cm de large	
2 tiroirs	en haut: 1 tiroir en bas: 1 abattant	en haut: 1 tiroir avec bâti séparé en bas: 1 tiroir avec bâti séparé	en haut: 1 tiroir avec bâti séparé en bas: 1 abattant avec 1 cloison	en haut: 1 tiroir avec bâti séparé en bas: 1 tiroir avec bâti séparé	en haut: 1 tiroir avec bâti séparé en bas: 1 tiroir avec bâti séparé	en haut: 1 tiroir avec bâti séparé en bas: 1 abattant avec 1 cloison	en haut: 1 tiroir avec bâti séparé en bas: 1 tiroir avec bâti séparé	en haut: 1 tiroir avec bâti séparé en bas: 1 abattant avec 1 cloison	en haut: 1 tiroir avec bâti séparé en bas: 1 abattant avec 1 cloison
		Répartition comme illustr. 1	Répartition comme illustr. 2	Répartition comme illustr. 1	Répartition comme illustr. 2				
312111 312112	312181 312182	314111 314112	314113 314114	314181 314182	314183 314184	315111 315112	315181 315182	319111 319112	319181 319182
-	-	-	-	-	-	-	-	-	-
-	-	-	-	-	-	-	-	-	-
-	-	-	-	-	-	-	-	-	-
391L	392R	391L	392R	391L	392R	391L	392R	391L	392R
-	-	-	-	-	-	-	-	-	-
381L	382R	381L	382R	381L	382R	381L	382R	381L	382R
-	-	-	-	-	-	-	-	-	-
13x 354199L	13x 354299R	15x 354199L	15x 354299R	16x 354199L	16x 354299R	20x 354199L	20x 354299R	20x 354199L	20x 354299R
13x -	13x -	15x -	15x -	16x -	16x -	20x -	20x -	20x -	20x -
13x 353199L	13x 353299R	15x 353199L	15x 353299R	16x 353199L	16x 353299R	20x 353199L	20x 353299R	20x 353199L	20x 353299R
13x -	13x -	15x -	15x -	16x -	16x -	20x -	20x -	20x -	20x -
4105		4123		4140		4176			
-		-		-		-			
Cadre fonctionnel pour élément reposant sur le sol	Cadre fonctionnel pour montage mural	Cadre fonctionnel pour élément reposant sur le sol	Cadre fonctionnel pour montage mural	Cadre fonctionnel pour élément reposant sur le sol	Cadre fonctionnel pour montage mural	Cadre fonctionnel pour élément reposant sur le sol	Cadre fonctionnel pour montage mural	Cadre fonctionnel pour élément reposant sur le sol	Cadre fonctionnel pour montage mural
3102	3103	3122	3123	3142	3143	3172	3173		
-	-	-	-	-	-	-	-		
14,5 W	23,0 W	16,0 W	25,0 W	17,5 W	28,5 W	20,0 W	34,0 W		
3104		3124		3144		3174			
-		-		-		-			

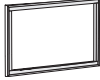
Éléments 4 unités avec extrémité arrondie sur les deux côtés

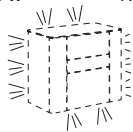
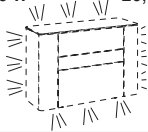
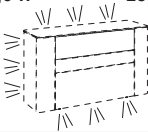
<p>Éléments 4 unités avec extrémité arrondie sur les deux côtés 71,4 cm de haut (73,2 cm de haut y compris réglage de socle d'une hauteur de 1,8 cm), 45,0 cm de profondeur</p> <p>Éléments suspendus, charge maxi lors de la prévision comme éléments suspendus resp. montage mural: Voir à ce sujet les informations sur la page 36</p>	 <p>52,8</p>		 <p>70,4</p>		 <p>88,0</p>		
	88,0 cm de large		105,6 cm de large		123,2 cm de large		
	Ferrures d'ouverture en bas	3 tiroirs	en haut/au centre: 2 tiroirs en bas: 1 abattant	3 tiroirs	en haut/au centre: 2 tiroirs en bas: 1 abattant	3 tiroirs	en haut/au centre: 2 tiroirs en bas: 1 abattant
	c. illustré inversé	4831	4838	41031	41038	41231	41238
	-	-	-	-	-	-	
	-	-	-	-	-	-	
	-	-	-	-	-	-	
	-	-	-	-	-	-	
Tiroir pour élément d'extrémité au choix à gauche (L) et/ou à droite (R)	491L	492R	491L	492R	491L	492R	
	-	-	-	-	-	-	
Porte ouvrante pour élément d'extrémité au choix à gauche (L) et/ou à droite (R)	481L	482R	481L	482R	481L	482R	
	-	-	-	-	-	-	
Plateau supérieur dans une finition en céramique arrondi à gauche et à droite	9x 354399		11x 354399		13x 354399		
	9x -		11x -		13x -		
Plateau supérieur dans une finition en verre arrondi à gauche et à droite	9x 353399		11x 353399		13x 353399		
	9x -		11x -		13x -		
Ferrure d'accrochage Si l'élément est prévu comme élément suspendu, il est nécessaire de commander une ferrure d'accrochage.		4528		4704		4880	
		-		-		-	
Cadre fonctionnel pour éléments reposant sur le sol Les éléments peuvent, si souhaité, être équipés d'un cadre fonctionnel pour éléments reposant sur le sol.							
Cadre fonctionnel pour montage mural Si un cadre fonctionnel pour montage mural est prévu, des ferrures d'accrochage sont nécessaires. Dans ce cas le socle réglable n'est pas livré.							
	Cadre fonctionnel pour élément reposant sur le sol	Cadre fonctionnel pour montage mural	Cadre fonctionnel pour élément reposant sur le sol	Cadre fonctionnel pour montage mural	Cadre fonctionnel pour élément reposant sur le sol	Cadre fonctionnel pour montage mural	
	452	453	472	473	4829	483	
	-	-	-	-	-	-	
Eclairage pour cadre fonctionnel Le cadre fonctionnel peut être équipé d'un éclairage LED. Eclairage LED y compris interrupteur au sol. Comme autre version, une télécommande est également possible (contre supplément). Montage ultérieur n'est pas possible.	13,5 W	17,5 W	15,0 W	20,5 W	16,0 W	23,0 W	
							
Ce produit contient une source lumineuse de classe d'efficacité énergétique G. 12 V.		454		4749		484	
		-		-		-	

Remarque concernant la livraison:
Veuillez appliquer à ce sujet les informations des pages d'introduction du programme.

Remarque concernant le montage des éléments suspendus:
Veuillez impérativement respecter les informations et les consignes du chapitre « Caractéristiques des murs »!

3
4

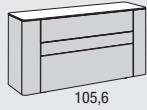

105,6

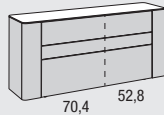

70,4 52,8

3

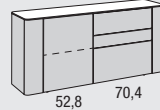

52,8 70,4

3

140,8 cm de large		158,4 cm de large		158,4 cm de large	
3 tiroirs	en haut/au centre: 2 tiroirs en bas: 1 abattant	3 tiroirs avec bâtis séparés	en haut/au centre: 2 tiroirs avec bâtis séparés en bas: 1 abattant avec 1 cloison	à gauche: 1 porte à droite: 3 tiroirs	à gauche: 1 porte à droite en haut/au centre: 2 tiroirs à droite en bas: 1 abattant
41431	41438	41531 41532	41538 41539	41551 41552	415581 415582
-	-	-	-	-	-
-	-	-	-	-	-
-	-	-	-	-	-
491L	492R	491L	492R	491L	492R
-	-	-	-	-	-
481L	482R	481L	482R	481L	482R
-	-	-	-	-	-
15x 354399		16x 354399		16x 354399	
15x -		16x -		16x -	
15x 353399		16x 353399		16x 353399	
15x -		16x -		16x -	
4105		4123		4123	
-		-		-	
Cadre fonctionnel pour élément reposant sur le sol	Cadre fonctionnel pour montage mural	Cadre fonctionnel pour élément reposant sur le sol	Cadre fonctionnel pour montage mural	Cadre fonctionnel pour élément reposant sur le sol	Cadre fonctionnel pour montage mural
4102	4103	4122	41239	4122	41239
-	-	-	-	-	-
18,0 W	26,0 W	19,0 W	28,5 W	19,0 W	28,5 W
4104		4124		4124	
-		-		-	

Éléments 4 unités avec extrémité arrondie sur les deux côtés

<p>Éléments 4 unités avec extrémité arrondie sur les deux côtés 71,4 cm de haut (73,2 cm de haut y compris réglage de socle d'une hauteur de 1,8 cm), 45,0 cm de profondeur</p> <p>Éléments suspendus, charge maxi lors de la prévision comme éléments suspendus resp. montage mural: Voir à ce sujet les informations sur la page 36</p>	<p>140,8</p>		<p>70,4 70,4</p>		<p>176,0</p>	
	176,0 cm de large		176,0 cm de large		211,2 cm de large	
Ferrures d'ouverture en bas	3 tiroirs avec bâtis séparés	en haut/au centre: 2 tiroirs avec bâtis séparés en bas: 1 abattant avec 1 cloison	à gauche: 1 porte à droite: 3 tiroirs	à gauche: 1 porte à droite en haut/au centre: 2 tiroirs à droite en bas: 1 abattant	3 tiroirs avec bâtis séparés	en haut/au centre: 2 tiroirs avec bâtis séparés en bas: 1 abattant avec 1 cloison
c. illustré inversé	41731	41738	417511 417512	417581 417582	42131	42138
I	-	-	-	-	-	-
II	-	-	-	-	-	-
III	-	-	-	-	-	-
IV	-	-	-	-	-	-
Tiroir pour élément d'extrémité au choix à gauche (L) et/ou à droite (R)	491L -	492R -	491L -	492R -	491L -	492R -
Porte ouvrante pour élément d'extrémité au choix à gauche (L) et/ou à droite (R)	481L -	482R -	481L -	482R -	481L -	482R -
Plateau supérieur dans une finition en céramique arrondi à gauche et à droite	18x 354399 18x -	18x 354399 18x -	18x 354399 18x -	18x 354399 18x -	22x 354399 22x -	22x 354399 22x -
Plateau supérieur dans une finition en verre arrondi à gauche et à droite	18x 353399 18x -	18x 353399 18x -	18x 353399 18x -	18x 353399 18x -	22x 353399 22x -	22x 353399 22x -
Ferrure d'accrochage Si l'élément est prévu comme élément suspendu, il est nécessaire de commander une ferrure d'accrochage.	4140 -		4140 -		4176 -	
Cadre fonctionnel pour éléments reposant sur le sol Les éléments peuvent, si souhaité, être équipés d'un cadre fonctionnel pour éléments reposant sur le sol.						
Cadre fonctionnel pour montage mural Si un cadre fonctionnel pour montage mural est prévu, des ferrures d'accrochage sont nécessaires. Dans ce cas le socle réglable n'est pas livré.	Cadre fonctionnel pour élément reposant sur le sol	Cadre fonctionnel pour montage mural	Cadre fonctionnel pour élément reposant sur le sol	Cadre fonctionnel pour montage mural	Cadre fonctionnel pour élément reposant sur le sol	Cadre fonctionnel pour montage mural
	4142 -	4143 -	4142 -	4143 -	4172 -	4173 -
Eclairage pour cadre fonctionnel Le cadre fonctionnel peut être équipé d'un éclairage LED. Eclairage LED y compris interrupteur au sol. Comme autre version, une télécommande est également possible (contre supplément). Montage ultérieur n'est pas possible.	20,5 W 31,5 W 		20,5 W 31,5 W 		23,5 W 37,0 W 	
Ce produit contient une source lumineuse de classe d'efficacité énergétique G. 12 V.	4144 -		4144 -		4174 -	



Éléments 8 unités avec extrémité arrondie sur les deux côtés

Éléments 8 unités avec extrémité arrondie sur les deux côtés
 141,8 cm de haut
 (143,6 cm de haut y compris réglage de socle d'une hauteur de 1,8 cm),
 45,0 cm de profondeur
Ne peut pas être prévu comme élément suspendu!

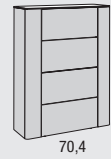



		88,0 cm de large			88,0 cm de large		105,6 cm de large		
Ferrures d'ouverture en bas	4 tiroirs	en haut: 1 abattant en bas: 3 tiroirs	en haut: 2 abattants en bas: 2 tiroirs	en haut: 1 tiroir en bas: 1 porte	4 tiroirs	en haut: 1 abattant en bas: 3 tiroirs	en haut: 2 abattants en bas: 2 tiroirs		
Cat. de prix	8811	8818	8817	8812 L 8813 R	81011	81018	81017		
	-	-	-	-	-	-	-		
	-	-	-	-	-	-	-		
	-	-	-	-	-	-	-		
	-	-	-	-	-	-	-		
Tiroir pour élément d'extrémité au choix à gauche (L) et/ou à droite (R)		891L	892R	891L	892R	891L	892R		
		-	-	-	-	-	-		
Porte ouvrante pour élément d'extrémité au choix à gauche (L) et/ou à droite (R)		881L	882R	881L	882R	881L	882R		
		-	-	-	-	-	-		
Plateau supérieur dans une finition en céramique arrondi à gauche et à droite		9x 354399		9x 354399		11x 354399			
		9x -		9x -		11x -			
Plateau supérieur dans une finition en verre arrondi à gauche et à droite		9x 353399		9x 353399		11x 353399			
		9x -		9x -		11x -			
Cadre fonctionnel pour éléments reposant sur le sol Les éléments peuvent, si souhaité, être équipés d'un cadre fonctionnel pour éléments reposant sur le sol.									
		Cadre fonctionnel pour élément reposant sur le sol		Cadre fonctionnel pour élément reposant sur le sol		Cadre fonctionnel pour élément reposant sur le sol			
		852		852		872			
		-		-		-			
Eclairage pour cadre fonctionnel Le cadre fonctionnel peut être équipé d'un éclairage LED. Eclairage LED y compris interrupteur au sol. Comme autre version, une télécommande est également possible (contre supplément). Montage ultérieur n'est pas possible.		24,5 W		24,5 W		26,0 W			
		854		854		874			
		-		-		-			

Ce produit contient une source lumineuse de classe d'efficacité énergétique G. 12 V.

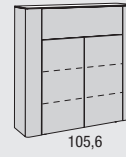
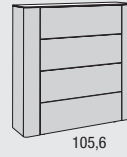
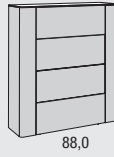
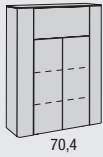

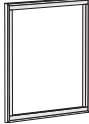
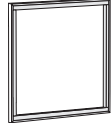
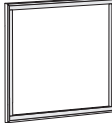

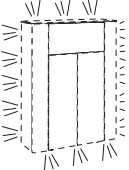
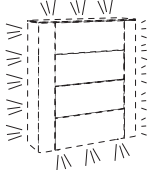
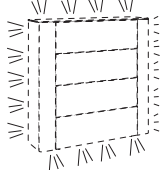
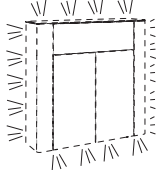
105,6 cm de large		123,2 cm de large			140,8 cm de large			140,8 cm de large	
en haut: 1 tiroir en bas: 2 portes		4 tiroirs	en haut: 1 abattant en bas: 3 tiroirs	en haut: 2 abattants en bas: 2 tiroirs	4 tiroirs	en haut: 1 abattant en bas: 3 tiroirs	en haut: 2 abattants en bas: 2 tiroirs	en haut: 1 tiroir en bas: 2 portes	
81012		81211	81218	81217	81411	81418	81417	81412	
-		-	-	-	-	-	-	-	
-		-	-	-	-	-	-	-	
-		-	-	-	-	-	-	-	
891L	892R	891L	892R	891L	892R	891L	892R	891L	892R
-	-	-	-	-	-	-	-	-	-
881L	882R	881L	882R	881L	882R	881L	882R	881L	882R
-	-	-	-	-	-	-	-	-	-
11x 354399		13x 354399			15x 354399			15x 354399	
11x -		13x -			15x -			15x -	
11x 353399		13x 353399			15x 353399			15x 353399	
11x -		13x -			15x -			15x -	
									
Cadre fonctionnel pour élément reposant sur le sol		Cadre fonctionnel pour élément reposant sur le sol			Cadre fonctionnel pour élément reposant sur le sol			Cadre fonctionnel pour élément reposant sur le sol	
872		8829			8102			8102	
-		-			-			-	
26,0 W		27,5 W			28,5 W			28,5 W	
									
874		884			8104			8104	
-		-			-			-	

Eléments 12 unités

Eléments 12 unités

211,2 cm de haut
 (213,0 cm de haut y compris réglage de socle d'une hauteur de 1,8 cm),
 45,0 cm de profondeur

Portes en miroir avec poignée aspect acier inox

Les éléments 12 unités ne peut pas être prévus comme éléments suspendus.

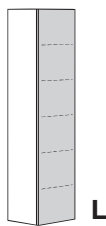

52,8 cm de large

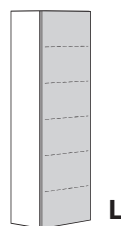

70,4 cm de large

	1 porte	1 porte
	124511 L 124512 R	124711 L 124712 R
Cat. de prix	-	-
I	-	-
II	-	-
III	-	-
IV	-	-

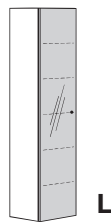



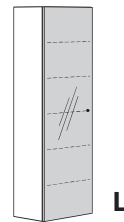

52,8 cm de large



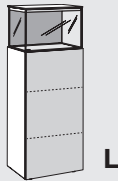
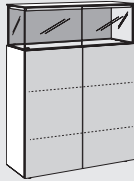
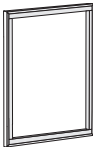
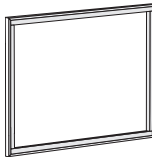

70,4 cm de large

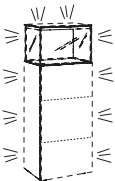
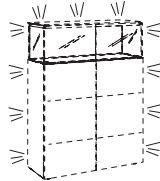
	1 porte en miroir	1 porte en miroir
	124521 L 124522 R	124721 L 124722 R
Cat. de prix	-	-
I	-	-
II	-	-
III	-	-
IV	-	-

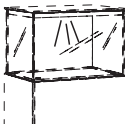
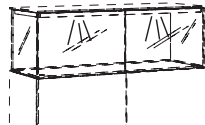



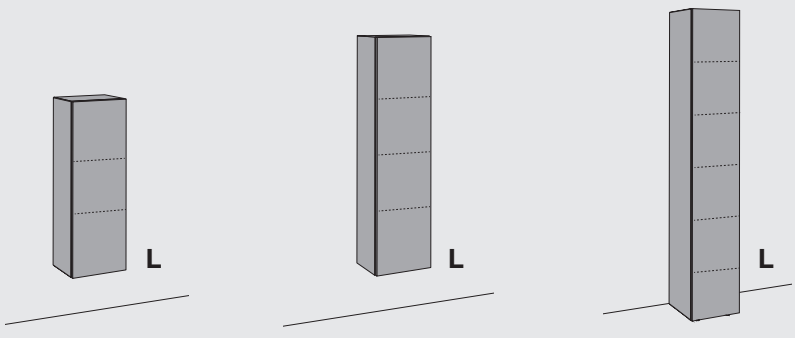
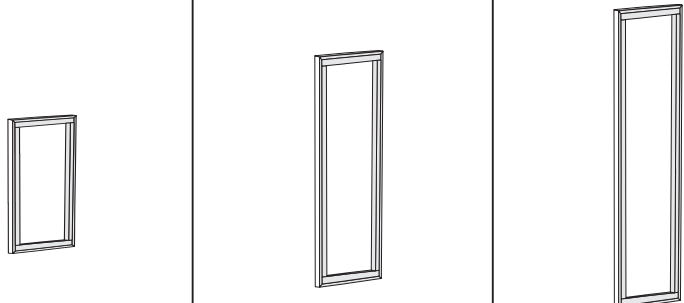

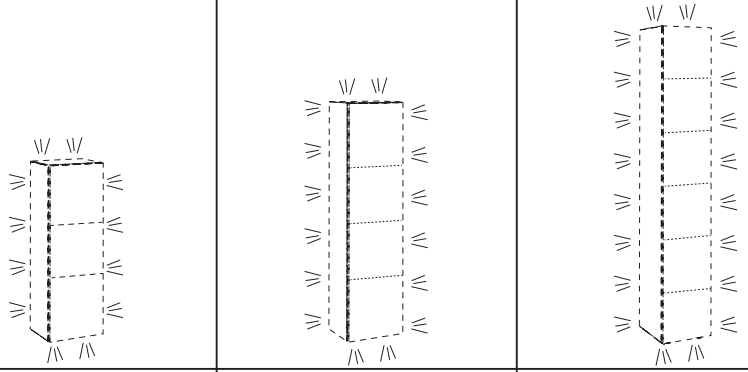



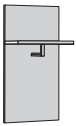
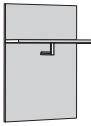

Éléments 8 unités avec fond pour accents

<p>Éléments 8 unités avec fond pour accents 141,8 cm de haut (143,6 cm de haut y compris réglage de socle d'une hauteur de 1,8 cm), 45,0 cm de profondeur</p> <p>Fond pour accents: Fond pour accents disponible dans toutes les finitions.</p> <p>Ne peut pas être prévu comme élément suspendu!</p>					
	52,8 cm de large		105,6 cm de large		
	1 porte avec remplissage en verre		2 portes avec remplissage en verre		
<p>Cat. de prix</p> <p>I</p> <p>II</p> <p>III</p> <p>IV</p>	<p>85141 L 85142 R</p> <p>-</p> <p>-</p> <p>-</p>		<p>81014</p> <p>-</p> <p>-</p> <p>-</p>		
	<p>6x 354099</p> <p>6x -</p>		<p>11x 354099</p> <p>11x -</p>		
	<p>6x 353099</p> <p>6x -</p>		<p>11x 353099</p> <p>11x -</p>		
	<p>Plateau supérieur dans une finition en céramique</p>		<p>Plateau supérieur dans une finition en verre</p>		
<p>Cadre fonctionnel pour éléments reposant sur le sol Les éléments peuvent, si souhaité, être équipés d'un cadre fonctionnel pour éléments reposant sur le sol.</p>					
	Cadre fonctionnel pour élément reposant sur le sol		Cadre fonctionnel pour élément reposant sur le sol		
	<p>8520</p> <p>-</p>		<p>81020</p> <p>-</p>		
<p>Eclairage pour cadre fonctionnel Le cadre fonctionnel peut être équipé d'un éclairage LED. Eclairage LED y compris interrupteur au sol. Comme autre version, une télécommande est également possible (contre supplément). Montage ultérieur n'est pas possible.</p> <p>Ce produit contient une source lumineuse de classe d'efficacité énergétique G. 12 V.</p> 	<p>21,5 W</p> 		<p>25,5 W</p> 		
	<p>8540</p> <p>-</p>		<p>81040</p> <p>-</p>		
	<p>Spot intégré LED pour vitrines Ø 7,1 cm Les vitrines peuvent être équipées d'un spot intégré LED. Spot intégré LED y compris interrupteur au sol. Comme autre version, une télécommande est également possible (contre supplément).</p> <p>Remarque: Pour l'article 81014, il est nécessaire de commander 2 spots intégrés LED!</p> <p>Ce produit contient une source lumineuse de classe d'efficacité énergétique F. 12 V.</p> 		<p>2,9 W</p> 		<p>2x 2,9 W</p> 
<p>7941</p> <p>-</p>		<p>Pour l'article 81014, il est nécessaire de commander 2 spots intégrés LED!</p> <p>2x 7941</p> <p>2x -</p>			

Éléments pour accents 6, 8 et 12 unités

<p>Élément suspendu 6 unités pour accents 105,6 cm de haut; 33,0 cm de profondeur</p> <p>Élément suspendu 8 unités pour accents 140,8 cm de haut; 33,0 cm de profondeur</p> <p>Élément reposant sur le sol 12 unités pour accents 211,2 cm de haut (213,0 cm de haut y compris réglage de socle d'une hauteur de 1,8 cm); 45,0 cm de profondeur</p> <p>Remarque concernant les éléments pour accents: Éléments pour accents disponibles dans toutes les finitions.</p> <p>Éléments suspendus, charge maxi lors de la prévision comme éléments suspendus resp. montage mural: Voir à ce sujet les informations sur la page 36</p>	<p>Élément suspendu 6 unités pour accents Élément suspendu 8 unités pour accents Élément reposant sur le sol 12 unités pour accents</p> 		
	<p>35,2 cm de large 35,2 cm de large 35,2 cm de large</p> <p>1 porte; 2 tablettes 1 porte; 3 tablettes 1 porte; 5 tablettes</p>		
	<p>Cat. de prix</p> <p>I 632311 L 832311 L 123211 L II 632312 R 832312 R 123212 R III - - - IV - - -</p>		
	<p>632311 L 832311 L 123211 L 632312 R 832312 R 123212 R</p>		
<p>Cadre fonctionnel pour montage mural Si un cadre fonctionnel pour montage mural pour les éléments pour accents est prévu, des ferrures d'accrochage ne sont pas nécessaires.</p> <p>Cadre fonctionnel pour éléments reposant sur le sol Les éléments peuvent, si souhaité, être équipés d'un cadre fonctionnel pour éléments reposant sur le sol.</p>			
	<p>Cadre fonctionnel pour montage mural Cadre fonctionnel pour montage mural Cadre fonctionnel pour élément reposant sur le sol</p>		
	<p>636 836 1232</p>		
<p>Eclairage pour cadre fonctionnel Le cadre fonctionnel peut être équipé d'un éclairage LED. Eclairage LED y compris interrupteur au sol. Comme autre version, une télécommande est également possible (contre supplément). Montage ultérieur n'est pas possible.</p> <p>Ce produit contient une source lumineuse de classe d'efficacité énergétique G. 12 V.</p> 	<p>19,5 W 22,5 W 28,5 W</p> 		
	<p>634 834 1234</p>		
	<p>- - -</p>		

Panneaux vestiaire et miroirs

<p>Panneaux vestiaire 4 et 6 unités 70,4 resp. 105,6 cm de haut; 3,8 cm d'épaisseur; 35,0 cm de profondeur y compris plateau pour chapeaux</p> <p>Tringle vestiaire en chrome brillant</p> <p>pour libre montage mural</p> <p>Panneaux vestiaire: Panneaux vestiaire disponibles dans toutes les finitions.</p>	Panneaux vestiaire 4 unités		Panneaux vestiaire 6 unités		
					
	52,8 cm de large	70,4 cm de large	52,8 cm de large	70,4 cm de large	
	y compris plateau pour chapeaux et tringle vestiaire	y compris plateau pour chapeaux et tringle vestiaire	y compris plateau pour chapeaux et tringle vestiaire	y compris plateau pour chapeaux et tringle vestiaire	
	4951	4971	5951	5971	
Cat. de prix	I -	I -	I -	I -	
	II -	II -	II -	II -	
	III -	III -	III -	III -	
	IV -	IV -	IV -	IV -	
<p>Panneaux vestiaire 12 unités 211,2 cm de haut; 3,8 cm d'épaisseur; 35,0 cm de profondeur y compris plateau pour chapeaux</p> <p>Tringle vestiaire resp. tringle vestiaire et crochets pour sacs en chrome brillant</p> <p>Panneaux vestiaire: Panneaux vestiaire disponibles dans toutes les finitions.</p> <p>Fabrications spéciales pour les panneaux vestiaire 12 unités sans crochets pour sacs sont possibles (voir fabrications spéciales; exception: fabrications spéciales ne sont pas possibles pour les finitions en tronc naturel). Crochets pour sacs optionnels pour les panneaux vestiaire 12 unités: voir page suivante.</p>	Panneaux vestiaire 12 unités		Panneaux vestiaire 12 unités		
					
	52,8 cm de large	70,4 cm de large	52,8 cm de large	70,4 cm de large	
	y compris plateau pour chapeaux et tringle vestiaire	y compris plateau pour chapeaux et tringle vestiaire	y compris plateau pour chapeaux, tringle vestiaire et 3 crochets pour sacs	y compris plateau pour chapeaux, tringle vestiaire et 3 crochets pour sacs	
	1295101	1297101	12951	12971	
Cat. de prix	I -	I -	I -	I -	
	II -	II -	II -	II -	
	III -	III -	III -	III -	
	IV -	IV -	IV -	IV -	
<p>Miroirs 6 – 12 unités 105,6; 140,8 resp. 211,2 cm de haut; 0,3 cm d'épaisseur; sur panneau porteur en laqué gris d'une épaisseur de 3,2 cm</p> <p>pour libre montage mural</p>	Miroirs 6 unités		Miroirs 8 unités		Miroir 12 unités
					
	52,8 cm de large	70,4 cm de large	52,8 cm de large	70,4 cm de large	52,8 cm de large
	montage horizontal et vertical	montage horizontal et vertical	montage horizontal et vertical	montage horizontal et vertical	montage horizontal et vertical
	5952	5972	8952	8972	12952
	-	-	-	-	-

Crochets pour sacs pour panneau vestiaire 12 unités

Crochets pour sacs pour panneau vestiaire 12 unités Lot de 3 Crochets pour sacs en chrome brillant		
	5000013 -	

Plateau pour chaussures

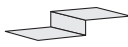
Plateau pour chaussures 0,2 cm d'épaisseur; pour une profondeur de 45,0 cm en métal, anodisé couleur argent Hauteur nécessaire pour le montage: 13,0 cm (pour une largeur de 52,8 cm) resp. 9,8 cm (pour une largeur de 70,4 cm)		
	pour une largeur de 52,8 cm	pour une largeur de 70,4 cm
	pour une prof. de 45,0 cm	pour une prof. de 45,0 cm
	1540 -	1740 -

Rembourrage d'assise

Rembourrage d'assise 5,0 cm de haut; pour une profondeur de 45,0 cm Caractéristiques du matériau: voir page d'introduction du programme Remarque importante: Pour des raisons statiques, un compartiment sous le rembourrage d'assise peut avoir une largeur maximale de 70,4 cm. Pour les compartiments plus larges, il faut prévoir un cloison central ininterrompu.				
	pour une largeur de 52,8 cm	pour une largeur de 70,4 cm	pour une largeur de 105,6 cm	pour une largeur de 140,8 cm
	pour une prof. de 45,0 cm	pour une prof. de 45,0 cm	pour une prof. de 45,0 cm	pour une prof. de 45,0 cm
	753 -	773 -	7103 -	7143 -

Tringle extensible pour vêtements

Tringle extensible pour vêtements 6,8 cm de haut pour montage dans les éléments sous des tablettes fixes Charge maxi: 15 kg		
	5000734 -	

Tablettes – derrière portes des éléments 2 - 8 unités

Tablettes – derrière portes des éléments 2 - 8 unités 1,9 cm d'épaisseur (2,9 cm d'épaisseur pour une largeur de 105,6 cm) Profondeur: 39,5 cm			
	pour une largeur de 52,8 cm	pour une largeur de 70,4 cm	pour une largeur de 105,6 cm
	pour une prof. de 45,0 cm	pour une prof. de 45,0 cm	pour une prof. de 45,0 cm
	154	174	1104
Cat. de prix I	-	-	-



Tablettes – derrière abattants des éléments 2 - 8 unités

Tablettes – derrière abattants des éléments 2 - 8 unités 1,9 cm d'épaisseur (2,9 cm d'épaisseur pour une largeur de 105,6 cm) Profondeur: 33,5 cm				
	pour une largeur de 52,8 cm	pour une largeur de 70,4 cm	pour une largeur de 88,0 cm	pour une largeur de 105,6 cm
	pour une prof. de 45,0 cm	pour une prof. de 45,0 cm	pour une prof. de 45,0 cm	pour une prof. de 45,0 cm
	1548	1748	1848	11048
Cat. de prix I	-	-	-	-

Tablettes – derrière portes des éléments 12 unités, éléments 8 unités avec fond pour accents et éléments pour accents

Tablettes – derrière portes des éléments 12 unités, éléments 8 unités avec fond pour accents et éléments pour accents 1,9 cm d'épaisseur Profondeurs: 27,5 cm (pour une profondeur de 33,0 cm) ou 39,5 cm (pour une profondeur de 45,0 cm)	pour éléments suspendus 6-8 unités pour accents	pour élément reposant sur le sol 12 unités pour accents	pour éléments 8 unités avec fond pour accents et éléments pour accents 12 unités	pour éléments 12 unités
	pour une largeur de 35,2 cm	pour une largeur de 35,2 cm	pour une largeur de 52,8 cm	pour une largeur de 70,4 cm
	pour une prof. de 33,0 cm	pour une prof. de 45,0 cm	pour une prof. de 45,0 cm	pour une prof. de 45,0 cm
	13304	13404	15401	174
Cat. de prix I II III IV	- - - -	- - - -	- - - -	- - - -

Eclairage

Spot LED intégré Ø 7,1 cm; pour montage dans les éléments Eclairage LED y compris interrupteur au sol. Comme autre version, une télécommande radio est également possible (contre supplément). Montage ultérieur n'est pas possible. 	2,9 W
	Ce produit contient une source lumineuse de classe d'efficacité énergétique F. 12 V. 
	7941
	-

Télécommande radio avec changement de température de couleur

L'équipement standard pour la commande de l'éclairage est composé d'un interrupteur au sol placé à l'extérieur des meubles. La température de la couleur des lampes LED est blanc froid lors de l'utilisation de l'interrupteur au sol. Comme autre version, l'équipement d'une télécommande radio 4 canaux est également possible contre paiement d'un supplément de prix. A l'aide de chacun des 4 canaux, il est possible d'allumer et d'éteindre plusieurs lampes. Les 4 canaux sont chacun équipés par touche d'un variateur d'intensité séparé. La température de la couleur de chacun des 4 canaux peut être réglée progressivement du blanc froid (environ 6500 kelvin = réglage de base des lampes LED) au blanc chaud (environ 2700 kelvin). Il est nécessaire de commander une télécommande radio si le blanc chaud est souhaité. De plus, il est possible d'allumer ou d'éteindre tous les canaux à l'aide des touches « Tous allumés » ou « Tous éteints ». La télécommande radio est composée d'un émetteur et d'un récepteur. Si plusieurs récepteurs sont nécessaires pour une étude de mobilier, ceux-ci et le câblage correspondant seront prévus en usine (sans supplément de prix). L'interrupteur au sol n'est pas livré lors de l'utilisation de la télécommande radio.	 2119
	-

ARMOIRES ET MEUBLES DE NICHE POUR ENTRÉES



Tableaux des finitions

No. de la finition	Corps extérieur et façade de l'armoire	Cat. de prix	No. de la finition	Corps intérieur de l'armoire	No. de la finition	Compartiment de la niche
1058 0299 1685 2208	Laqué blanc pur Laqué blanc Laqué gris Laqué gris soie	I I I I	0299 1685	Laqué blanc Laqué gris	1260 1529	Chêne nature Cœur de noyer
2205 1002 1696 2200	Laqué blanc pur brillant Laqué blanc brillant Laqué gris brillant Laqué gris soie brillant	II II II II				
1260 1529	Chêne nature Cœur de noyer	II II				

Changement de finition:











Pour les armoires à portes ouvrantes et les armoires fonctionnelles à portes ouvrantes, il est possible de commander le corps et la façade dans des finitions différentes. Veuillez le mentionner clairement lors de la commande. Lors d'une modification des finitions au sein de plusieurs catégories de prix, la catégorie de prix la plus élevée est facturée par principe.

N°. tissu	Rembourrage d'assise
S451	Similicuir structuré blanc
S453	Similicuir structuré taupe
S455	Similicuir structuré brun gris

Caractéristiques du matériau similicuir structuré:

en haut: 100% Polyuréthane; en bas: 41% Cuir, 39% Polyéthylène, 20% Coton

Finitions des poignées pour portes ouvrantes

Poignée 057 / 058 Poignée 058 = poignée standard	Poignée 011	Poignée 063 / 064	Poignée 046 / 047	Poignée 014 / 015	Poignée 012	Poignée 029 / 030	Poignée 048 / 049	Poignée 026 / 013	Poignée 031	Poignée 052 / 060
 Hauteur de la poignée: 5,6 cm	 Hauteur de la poignée: 24,0 cm	 Hauteur de la poignée: 5,6 cm	 Hauteur de la poignée: 6,3 cm	 Hauteur de la poignée: 24,8 cm	 Hauteur de la poignée: 24,9 cm Finition correspon- dante	 Hauteur de la poignée: 77,0 cm	 Hauteur de la poignée: 114,0 cm	 Hauteur de la poignée: 114,9 cm	 Hauteur de la poignée: 175,8 cm Finition correspon- dante	 Hauteur de la poignée = hauteur de la porte
Chrome brillant	Chrome mat	Laqué blanc	Chrome brillant	Chrome brillant	Chrome mat/ Finition en bois/ en laqué	Chrome brillant	Chrome brillant	Chrome brillant	Finition en bois/ en laqué	Chrome brillant
057 Chrome mat	011	063 Laqué gris	047 Chrome mat	014 Chrome mat	012	029 Chrome mat	049 Chrome mat	026 Couleur aluminium	031	052 Chrome mat
058		064	046	015		030	048	013		060
sans supplé- ment de prix	sans supplé- ment de prix	sans supplé- ment de prix	sans supplé- ment de prix	sans supplé- ment de prix	sans supplé- ment de prix	Supplément de prix pour chaque poignée:	Supplément de prix pour chaque poignée:	Supplément de prix pour chaque poignée:	Supplément de prix pour chaque poignée:	Supplément de prix pour chaque poignée:
-	-	-	-	-	-	-	-	-	-	-

Pour les **armoires à portes ouvrantes**, vous avez le choix parmi diverses poignées. Il est impératif d'indiquer lors de la commande le modèle de la poignée, ainsi que sa finition en bois et en laqué pour les versions concernées. Les poignées des façades en laqué brillant sont en laqué mat dans la teinte correspondante. Pour les **armoires fonctionnelles à portes ouvrantes**, uniquement la poignée 057/058 peut être utilisée.

Si aucun modèle de poignée n'est mentionné sur la commande, la poignée 058 sera livrée automatiquement.

Charges maximales

Charges maximales:

Charge maxi des tablettes en bois (jusqu'à une largeur de 58 cm): 35 kg

Charge maxi des tablettes en bois (d'une largeur de 58 à 98 cm): 30 kg

Charge maxi des tablettes en bois (à partir d'une largeur de 98 cm) ainsi que des tiroirs: 25 kg

Charge maxi des éléments comme place assise: 110 kg pour les éléments reposant sur le sol.

Fixation murale

Remarques importantes: Par principe en tant que vendeur ou monteur spécialisé, vous êtes responsables de la bonne fixation au mur des meubles. Pour cette raison, les fixations murales ne doivent être réalisées que par du personnel formé en conséquence. Pour presque tous les éléments, hülsta livre le matériel nécessaire pour la fixation murale, que vous devez utiliser pour des raisons constructives et de sécurité. Le matériel de fixation livré par hülsta (chevilles, vis) n'est adapté qu'au montage d'éléments dans un béton d'une classe de fermeté C12/15.

Pour les autres matériaux (voir tableau spécifique aux matériaux dans le chapitre concernant les fixations murales), nous proposons un set avec mortier de montage comme article pouvant être commandé. Veuillez remarquer que ce set avec mortier de montage n'est adapté qu'aux matériaux mentionnés. En présence d'autres caractéristiques (par exemple, murs en carton plâtre ou en maçonnerie légère), il est nécessaire de réaliser sur place une fixation adaptée à la charge. Veuillez remarquer que lors d'une mauvaise fixation au mur des meubles, ceux-ci peuvent tomber ou se renverser, tout particulièrement lorsque des matériaux de fixation achetés sur place ou ayant d'autres provenances sont utilisés.

En raison des faits mentionnés ci-dessus, il est impératif de demander les caractéristiques des murs avant la conclusion du contrat de vente.

Compositions précalculées

Comme variantes par rapport aux solutions individuelles réalisées à l'aide de l'ensemble du programme, il est possible de faire son choix parmi des compositions précalculées aménagées. Cela simplifie l'étude d'une réalisation. Les compositions précalculées peuvent être complétées par d'éventuels accessoires. Un supplément de prix sera facturé pour les accessoires retenus.

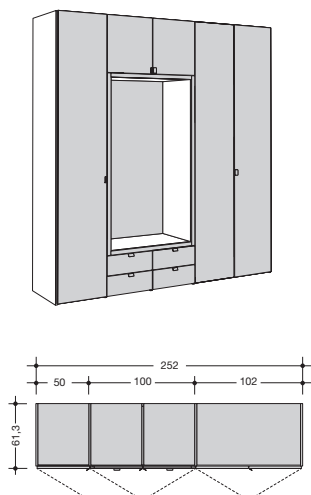

c. illustré inversé

Cat. de prix
I
II

981002
981102

-
-

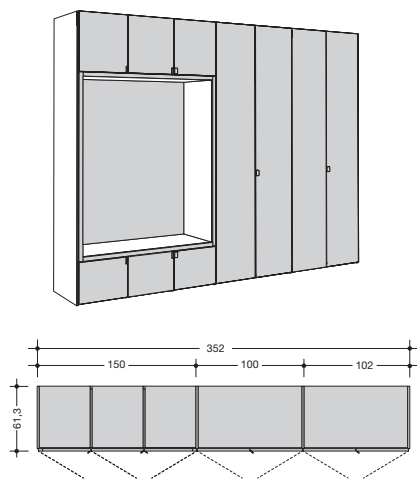

c. illustré inversé

Cat. de prix
I
II

981001
981101

-
-

Armoires (fonctionnelles) à portes ouvrantes

Remarques concernant la réalisation d'armoires selon le principe des constructions sans fin

Les armoires (fonctionnelles) à portes ouvrantes peuvent être conçues selon le principe des constructions sans fin. Grâce aux différentes largeurs des éléments, il est possible de réaliser de nombreuses largeurs d'armoire. Ainsi, la surface disponible peut être utilisée de façon optimale. Pour chaque combinaison d'armoire, le premier élément de gauche est considéré comme l'élément de base, il est équipé de deux faces extérieures. On ne peut installer qu'un seul élément de base. Lors de l'assemblage avec des éléments complémentaires, la face extérieure de droite de l'élément de base est utilisée comme face de finition de l'armoire. Pour les armoires (fonctionnelles) à une porte ouvrante, la position des ferrures peut être choisie à gauche ou à droite. Les dessins ci-dessous ne représentent qu'une partie de l'assortiment des armoires.

L'aménagement intérieur standard de chaque élément est composé de 2 tablettes et d'une tringle.

L'aménagement intérieur de l'armoire peut, au choix, être en laqué blanc (standard) ou laqué gris. A indiquer impérativement sur la commande!

Exemples d'armoire (fonctionnelle) à portes ouvrantes

Armoires et meubles de niche pour entrées Armoires à portes ouvrantes

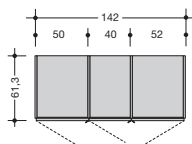
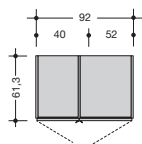
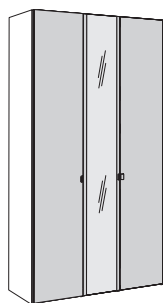
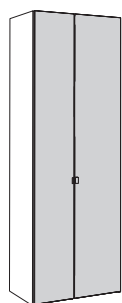

- Les armoires à portes ouvrantes et les armoires fonctionnelles à portes ouvrantes peuvent être construites sans fin et combinées entre elles
- Au choix, livrables avec de nombreuses poignées différentes
- Façades en miroir pour les armoires à portes ouvrantes contre supplément de prix
- Hauteur des armoires: 268,0 cm
- Largeurs extérieures des éléments: 52, 82, 102, 152 cm (éléments de base)
- Largeurs intérieures des éléments: 48, 78, 98 cm (éléments complémentaires)
- Profondeur extérieure: 61,3 cm
- Profondeur intérieure: 56,0 cm

Recoupes en hauteur, en largeur et en profondeur pour armoires à portes ouvrantes

- Recoupes en hauteur par intervalles de 1 mm, recoupes en largeur et en profondeur par intervalles de 1,0 cm sans supplément de prix.

Recoupes en hauteur et en profondeur pour armoires fonctionnelles à portes ouvrantes

- Recoupes en hauteur (réalisées sur les portes supérieures):
Entre 268,0 et 247,2 cm, les portes ouvrantes sont conservées au-dessus de la niche.
Entre 247,1 et 224,0 cm, un habillage fixe (compartiments non utilisables) est mis en place au-dessus de la niche.
- Recoupes en profondeur sont possibles jusqu'à un maximum de 12,0 cm. Dans ce cas, des tiroirs équipés d'un bâti d'une profondeur de 38,0 cm sont utilisés.
- Recoupes en largeur ne sont pas possibles.

Armoires et meubles de niche pour entrées Armoires fonctionnelles à portes ouvrantes

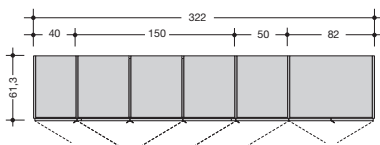
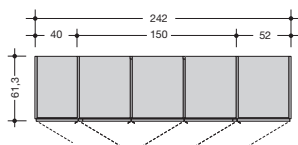
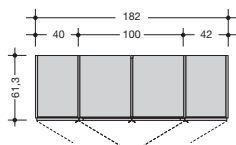
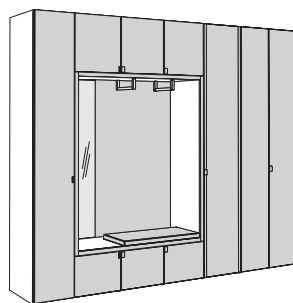
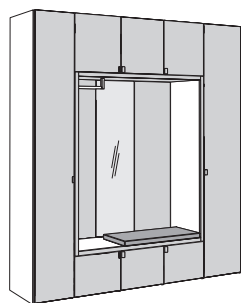
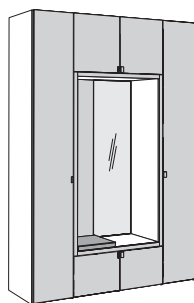



La niche des armoires fonctionnelles à portes ouvrantes peut être équipée en partie ou complètement de rembourrages d'assise et/ou de miroirs de niche.

Les tringles vestiaire peuvent être montées dans le sens en travers et/ou si les armoires et meubles de niche pour entrées sont souhaités dans une profondeur spéciale, il n'est pas possible de prévoir des spots LED intégrés.

Si la tringle vestiaire est montée dans le sens en travers et/ou si les armoires et meubles de niche pour entrées sont souhaités dans une profondeur spéciale, il n'est pas possible de prévoir des spots LED intégrés.



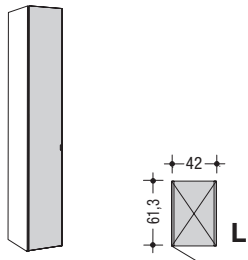
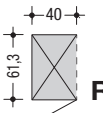
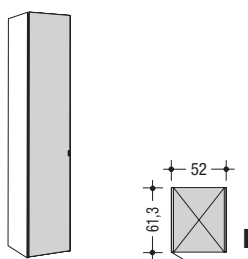
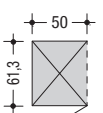
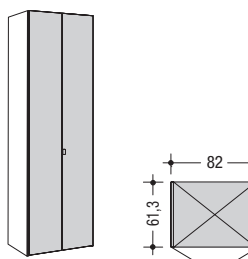
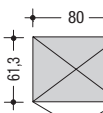
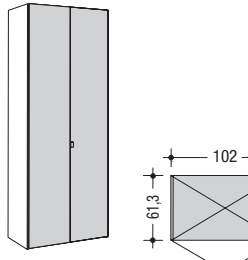
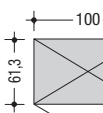

Hauteur: 268,0 cm
 Largeur: voir tableau
 Profondeur: 61,3 cm

Armoires à portes ouvrantes

<p>Éléments de base avec 2 faces extérieures (épaisseur 2 cm chacune)</p> <p>Pour chaque composition d'armoire, le premier élément de gauche est considéré comme l'élément de base qui est équipé de deux faces extérieures. On ne peut installer qu'un seul élément de base. Lors de l'assemblage avec des éléments complémentaires, la face extérieure de droite de l'élément de base est utilisée comme face de finition de l'armoire.</p>		<p>Éléments complémentaires avec 1 cloison (épaisseur 2 cm)</p>		<p>Supplément de prix pour miroir Chaque porte d'armoire peut être équipée d'un miroir contre paiement d'un supplément.</p> 	
<p>Élément 1 porte, gauche ou droit, 42 cm de large</p> 	<p>Cat. de prix I II</p>	<p>A03011 L A03012 R</p> <p>- -</p>	<p>Élément 1 porte, gauche ou droit, 40 cm de large</p> 	<p>A01011 L A01012 R</p> <p>- -</p>	
<p>Élément 1 porte, gauche ou droit, 52 cm de large</p> 	<p>Cat. de prix I II</p>	<p>A3011 L A3012 R</p> <p>- -</p>	<p>Élément 1 porte, gauche ou droit, 50 cm de large</p> 	<p>A1011 L A1012 R</p> <p>- -</p>	<p>Veillez indiquer sur le dessin ou sur la commande (à partir de la gauche) l'emplacement exact des portes ouvrantes qui doivent être équipées d'un miroir.</p> <p>Supplément de prix pour miroir par porte ouvrante:</p> <p>-</p>
<p>Élément 2 portes, 82 cm de large</p> 	<p>Cat. de prix I II</p>	<p>A0302</p> <p>- -</p>	<p>Élément 2 portes, 80 cm de large</p> 	<p>A0102</p> <p>- -</p>	
<p>Élément 2 portes, 102 cm de large</p> 	<p>Cat. de prix I II</p>	<p>A302</p> <p>- -</p>	<p>Élément 2 portes, 100 cm de large</p> 	<p>A102</p> <p>- -</p>	

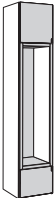
Hauteur: 268,0 cm
 Largeur: voir tableau
 Profondeur: 61,3 cm

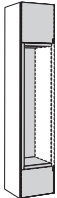
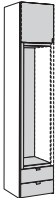
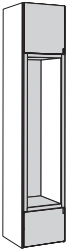
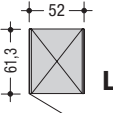
Armoires fonctionnelles à portes ouvrantes

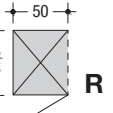
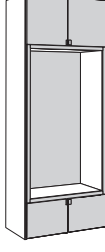
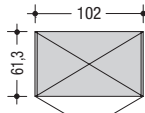
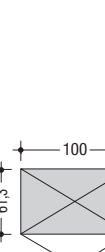
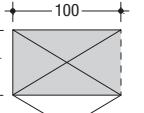
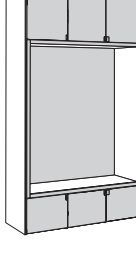
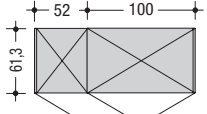
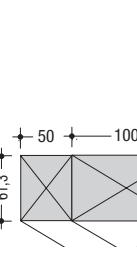
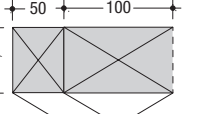
<p>Éléments de base avec 2 faces extérieures (épaisseur 2 cm chacune)</p> <p>Pour chaque composition d'armoire, le premier élément de gauche est considéré comme l'élément de base qui est équipé de deux faces extérieures. On ne peut installer qu'un seul élément de base. Lors de l'assemblage avec des éléments complémentaires, la face extérieure de droite de l'élément de base est utilisée comme face de finition de l'armoire.</p>	<p>au-dessus et au-dessous de la niche: portes</p> 	<p>au-dessus de la niche: portes au-dessous de la niche: tiroirs</p> 	<p>Éléments complémentaires avec 1 cloison (épaisseur 2 cm)</p>	<p>au-dessus et au-dessous de la niche: portes</p> 	<p>au-dessus de la niche: portes au-dessous de la niche: tiroirs</p> 	
<p>Élément 1 porte, gauche ou droit, 52 cm de large</p>  <p>Illustration: Porte en-dessous de la niche</p> 	<p>Cat. de prix I II</p>	<p>A3171 L A3172 R</p> <p>- -</p>	<p>A3181 L A3182 R</p> <p>- -</p>	<p>Élément 1 porte, gauche ou droit, 50 cm de large</p>  <p>Illustration: Porte en-dessous de la niche</p> 	<p>Cat. de prix I II</p>	<p>A1171 L A1172 R</p> <p>- -</p> <p>A1181 L A1182 R</p> <p>- -</p>
<p>Élément 2 portes, 102 cm de large</p>  <p>Illustration: Portes en-dessous de la niche</p> 	<p>Cat. de prix I II</p>	<p>A327</p> <p>- -</p>	<p>A328</p> <p>- -</p>	<p>Élément 2 portes, 100 cm de large</p>  <p>Illustration: Portes en-dessous de la niche</p> 	<p>Cat. de prix I II</p>	<p>A127</p> <p>- -</p> <p>A128</p> <p>- -</p>
<p>Élément 3 portes, 152 cm de large</p>  <p>Illustration: Portes en-dessous de la niche</p> 	<p>c. illustré inversé</p> <p>Cat. de prix I II</p>	<p>A3371 A3372</p> <p>- -</p>	<p>A3381 A3382</p> <p>- -</p>	<p>Élément 3 portes, 150 cm de large</p>  <p>Illustration: Portes en-dessous de la niche</p> 	<p>c. illustré inversé</p> <p>Cat. de prix I II</p>	<p>A1371 A1372</p> <p>- -</p> <p>A1381 A1382</p> <p>- -</p>

Rembourrage d'assise

<p>Rembourrage d'assise 5,0 cm de haut; 44,0 cm de profondeur</p> <p>utilisable dans la niche des armoires fonctionnelles à portes ouvrantes</p> <p>La niche peut être en partie ou complètement équipée de rembourrages d'assise.</p> <p>Caractéristiques du matériau: voir page d'introduction du programme</p>			
	<p>pour niche d'une largeur de 50 cm (40,8 cm de large)</p>		
	<p>pour niche d'une largeur de 100 cm (90,8 cm de large)</p>		
	<p>pour niche d'une largeur de 150 cm (139,8 cm de large)</p>		
	350	3100	3150
	-	-	-

Miroir de niche, tringle vestiaire

<p>Miroir de niche 164,2 cm de haut; 0,3 cm d'épaisseur</p> <p>Tringle vestiaire 10,6 cm de haut; 35,8 cm de large; 2,5 cm de profondeur</p> <p>utilisable dans la niche des armoires fonctionnelles à portes ouvrantes</p> <p>La niche peut être équipée en partie ou complètement de miroirs de niche.</p> <p>Les tringles vestiaire peuvent être montées dans le sens en travers ou tourné dans la niche. Si la tringle vestiaire est montée dans le sens en travers et/ou si les armoires et meubles de niche pour entrées sont souhaités dans une profondeur spéciale, il n'est pas possible de prévoir des spots LED intégrés.</p>				
	<p>pour niche d'une largeur de 50 cm</p>		<p>Illustration: montage transversal</p>	
			<p>Illustration: montage tourné</p>	
			<p>pour niche d'une largeur de 50 cm</p>	
	450			650
	-			-

Eclairage







Eclairage LED y compris interrupteur au sol. Pour la commande, une télécommande radio est disponible (contre un supplément de prix).

<p>Spot LED intégré Ø 7,1 cm; pour montage dans les niches</p> <p>Montage ultérieur n'est pas possible.</p> <p>Ce produit contient une source lumineuse de classe d'efficacité énergétique F. 12 V.</p>	<p>2,9 W</p> <p>7941</p> <p style="text-align: center;">-</p>
--	---

Télécommande radio avec changement de température de couleur

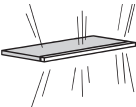
<p>L'équipement standard pour la commande de l'éclairage est composé d'un interrupteur au sol placé à l'extérieur des meubles. La température de la couleur des lampes LED est blanc froid lors de l'utilisation de l'interrupteur au sol. Comme autre version, l'équipement d'une télécommande radio 4 canaux est également possible contre paiement d'un supplément de prix. A l'aide de chacun des 4 canaux, il est possible d'allumer et d'éteindre plusieurs lampes. Les 4 canaux sont chacun équipés par touche d'un variateur d'intensité séparé. La température de la couleur de chacun des 4 canaux peut être réglée progressivement du blanc froid (environ 6500 kelvin = réglage de base des lampes LED) au blanc chaud (environ 2700 kelvin). Il est nécessaire de commander une télécommande radio si le blanc chaud est souhaité. De plus, il est possible d'allumer ou d'éteindre tous les canaux à l'aide des touches « Tous allumés » ou « Tous éteints ». La télécommande radio est composée d'un émetteur et d'un récepteur. Si plusieurs récepteurs sont nécessaires pour une étude de mobilier, ceux-ci et le câblage correspondant seront prévus en usine (sans supplément de prix). L'interrupteur au sol n'est pas livré lors de l'utilisation de la télécommande radio.</p>	<p>2119</p> <p style="text-align: center;">-</p>
--	---



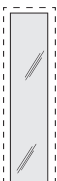

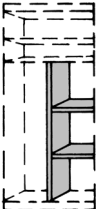
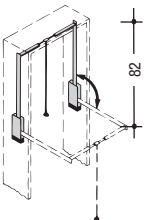

Aménagement intérieur d'armoire

		pour largeurs intérieures d'armoire de	Référence		
	Tablette 2,3 cm d'épaisseur	38 cm 48 cm 78 cm 98 cm	79002 79003 79004 79006	- - - -	
	Tablette extensible 7,2 cm de haut	48 cm 78 cm 98 cm	79403 79404 79406	- - -	
Supplément de prix pour tablette extensible dans une largeur spéciale			99910	-	
	Tablette lumineuse LED 2,9 cm d'épaisseur, avec éclairage LED; allumage et extinction automatiques grâce à un capteur Ce produit contient une source lumineuse de classe d'efficacité énergétique F. 12 V.	3,4 W 4,3 W 7,2 W 9,0 W	38 cm 48 cm 78 cm 98 cm	79332 79333 79334 79336	- - - -
	Tablette de présentation 2,3 cm d'épaisseur; bord avant avec baguette d'une hauteur de 6,0 cm Hauteur pour le montage: env. 17,5 cm pour un montage incliné	48 cm 78 cm 98 cm	79503 79504 79506	- - -	
	Tapis de protection en matière synthétique couleur argent; pour tablette de présentation	48 cm 78 cm 98 cm	79563 79564 79566	- - -	
	Tringle à vêtements chromée, tube sans soudure avec 2 supports	38 cm 48 cm 78 cm 98 cm	79012 79013 79014 79016	- - - -	
	Miroir intérieur pour montage sur la face intérieure des portes ouvrantes d'une hauteur de 268,0 cm et d'une largeur de 50 cm Veuillez indiquer clairement sur la commande les portes ouvrantes devant être équipées d'un miroir intérieur.		79154	-	

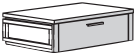





Aménagement intérieur d'armoire

	pour largeurs intérieures d'armoire de	Référence	
 <p>Set de montage pour compartiments intérieurs pour éléments d'armoire d'une largeur intérieure de 78 et 98 cm, est composé de:</p> <p>1 cloison (153,0 cm de haut); 2 tablettes fixes d'une largeur de 48 cm (pouvant être utilisées, au choix, à gauche ou à droite)</p> <p>Pour largeur de 78 cm: compartiment d'une largeur de 48 cm avec 2 tablettes fixes; compartiment ouvert d'une largeur de 28 cm</p> <p>Pour largeur de 98 cm: compartiment d'une largeur de 48 cm avec 2 tablettes fixes; compartiment ouvert d'une largeur de 48 cm</p> <p>Aménagement complémentaire: tablettes, tringles à vêtements et sets d'une largeur de 48 cm</p>		79130	-
 <p>Lift pour vêtements à deux bras, couleur aluminium, tringle à vêtements pivotante avec mécanisme de freinage</p> <p>Charge maxi: 10 kg</p>	78 cm 98 cm	79184 79186	- -

Aménagement intérieur d'armoire

Sets de tiroirs Sets de tiroirs formant une unité composée d'un plateau supérieur, de faces latérales et de différents tiroirs. Si les sets de tiroirs doivent être superposés, le plateau supérieur du set inférieur de tiroirs est retiré du set et son prix en est déduit. Un habillage de set de tiroirs doit être prévu lorsque le set de tiroirs repose contre une seule face. Si deux sets de tiroirs sont prévus directement l'un à côté de l'autre, veuillez utiliser le set d'habillage de tiroirs. Accessoires: voir page 65!		pour largeurs intérieures d'armoire de	Référence	
 <p>Set n°1 1 tiroir avec façade en bois</p>	Hauteur totale: 21,5 cm	48 cm 78 cm 98 cm	60013 60014 60016	- - -
 <p>Set n°2 1 tiroir avec façade en verre</p>	Hauteur totale: 21,5 cm	48 cm 78 cm 98 cm	60023 60024 60026	- - -
 <p>Set n°3 1 tiroir à chaussures</p>	Hauteur totale: 40,7 cm	78 cm 98 cm	60034 60036	- -
 <p>Set n°4 2 tiroirs avec façade en bois</p>	Hauteur totale: 40,7 cm	48 cm 78 cm 98 cm	60043 60044 60046	- - -
 <p>Set n°5 1 tiroir avec façade en verre 1 tiroir avec façade en bois</p>	Hauteur totale: 40,7 cm	48 cm 78 cm 98 cm	60053 60054 60056	- - -
 <p>Set n°6 2 tiroirs avec façade en verre</p>	Hauteur totale: 40,7 cm	48 cm 78 cm 98 cm	60063 60064 60066	- - -

Aménagement intérieur d'armoire

Sets de tiroirs Sets de tiroirs formant une unité composée d'un plateau supérieur, de faces latérales et de différents tiroirs. Si les sets de tiroirs doivent être superposés, le plateau supérieur du set inférieur de tiroirs est retiré du set et son prix en est déduit. Un habillage de set de tiroirs doit être prévu lorsque le set de tiroirs repose contre une seule face. Si deux sets de tiroirs sont prévus directement l'un à côté de l'autre, veuillez utiliser le set d'habillage de tiroirs. Accessoires: voir page 65!		pour largeurs intérieures d'armoire de	Référence	
 <p>Set n°7 3 tiroirs avec façade en bois</p>	Hauteur totale: 59,9 cm	48 cm 78 cm 98 cm	60073 60074 60076	- - -
 <p>Set n°8 1 tiroir avec façade en verre 2 tiroirs avec façade en bois</p>	Hauteur totale: 59,9 cm	48 cm 78 cm 98 cm	60083 60084 60086	- - -
 <p>Set n°9 2 tiroirs avec façade en verre 1 tiroir avec façade en bois</p>	Hauteur totale: 59,9 cm	48 cm 78 cm 98 cm	60093 60094 60096	- - -
 <p>Set n°10 1 tiroir avec façade en bois 1 tiroir à chaussures</p>	Hauteur totale: 59,9 cm	78 cm 98 cm	60104 60106	- -
 <p>Set n°11 4 tiroirs avec façade en bois</p>	Hauteur totale: 79,1 cm	48 cm 78 cm 98 cm	60113 60114 60116	- - -
 <p>Set n°12 1 tiroir avec façade en verre 3 tiroirs avec façade en bois</p>	Hauteur totale: 79,1 cm	48 cm 78 cm 98 cm	60123 60124 60126	- - -

Aménagement intérieur d'armoire

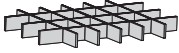
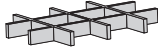
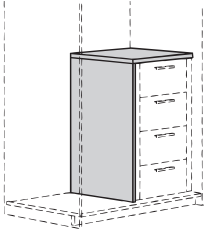
Accessoires Les tiroirs des sets de tiroirs peuvent être équipés de répartitions intérieures.		pour largeurs intérieures d'armoire de	Référence	
 <p>Répartition A Nous recommandons d'utiliser cette répartition uniquement dans les tiroirs avec façade en verre. 5,6 cm de haut</p> <p>Nombre des compartiments pour une largeur de 48 cm: 12 pour une largeur de 78 cm: 24 pour une largeur de 98 cm: 32</p>		48 cm	49283	-
		78 cm	49284	-
		98 cm	49286	-
 <p>Répartition B Nous recommandons d'utiliser cette répartition uniquement dans les tiroirs avec façade en verre. 5,6 cm de haut</p> <p>Nombre des compartiments pour une largeur de 48 cm: 6 pour une largeur de 78 cm: 15 pour une largeur de 98 cm: 15</p>		48 cm	49293	-
		78 cm	49294	-
		98 cm	49296	-
 <p>Habillage pour set de tiroirs</p>	pour une hauteur de 1 unité	48 cm 78 cm 98 cm	40413 40414 40416	- - -
	pour une hauteur de 2 unités	48 cm 78 cm 98 cm	40423 40424 40426	- - -
	pour une hauteur de 3 unités	48 cm 78 cm 98 cm	40433 40434 40436	- - -
	pour une hauteur de 4 unités	48 cm 78 cm 98 cm	40443 40444 40446	- - -

Remarques techniques concernant les armoires et meubles de niche pour entrées

Lorsque les caractéristiques locales sont constatées (voir à ce sujet la page suivante), il est nécessaire de relever les dimensions utiles. Cela dépend ici des caractéristiques de la pièce et de la vue de face.

Vue de face 1 rectangulaire

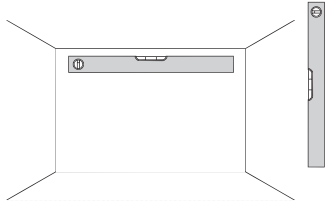

Vue de face 2 avec 1 ou 2 biais

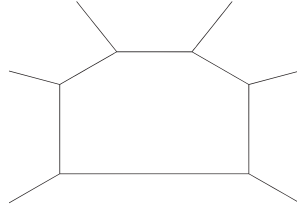

1.) Plancher

Exemple 1

Le plancher est absolument horizontal
= tout est en ordre

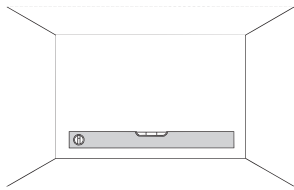

OK

Exemple 2

Le plancher (en présence d'un plafond absolument horizontal) a une différence de niveau d'un maximum de 8 mm sur 1 mètre = tout est en ordre

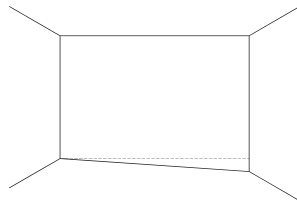

OK

Exemple 3

Le plancher à une différence de niveau supérieure à 8 mm sur 1 mètre = une égalisation doit être effectuée sur place. Si le plancher et le plafond ont une différence de niveau, la somme des différences ne doit pas dépasser 8 mm sur 1 mètre.

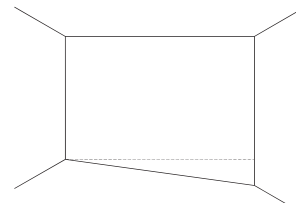

N'est pas OK

Une égalisation appropriée doit être effectuée sur place.

2.) Plafond

Exemple 4

Le plafond est absolument horizontal
= tout est en ordre

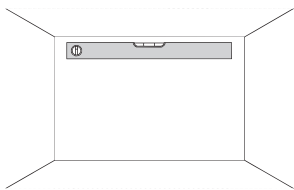

OK

Exemple 5

Le plafond (en présence d'un plancher absolument horizontal) a une différence de niveau d'un maximum de 8 mm sur 1 mètre = tout est en ordre

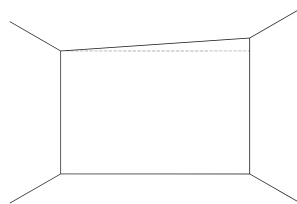

OK

Exemple 6

Le plafond à une différence de niveau supérieure à 8 mm sur 1 mètre = une égalisation doit être effectuée sur place. Si le plancher et le plafond ont une différence de niveau, la somme des différences ne doit pas dépasser 8 mm sur 1 mètre.

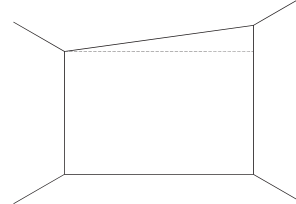

N'est pas OK

Une égalisation appropriée doit être effectuée sur place (p. ex. avec des caufeutremments; voir à ce sujet la double page suivante).

3.) Murs

Exemple 7

Murs absolument verticaux
= tout est en ordre



OK

Exemple 8

Les murs ne sont pas verticaux = une égalisation doit être effectuée sur place.

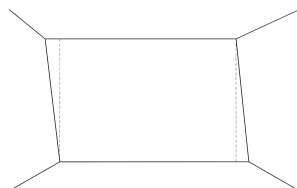

N'est pas OK

Une égalisation appropriée doit être effectuée sur place (p. ex. avec des caufeutremments; voir à ce sujet la double page suivante).

Mesure des hauteurs

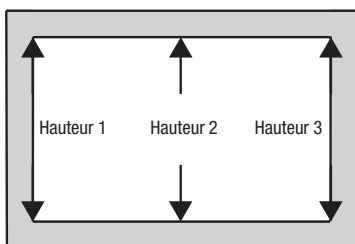

Veillez mesurer la hauteur 1 et la hauteur 3 dans les angles.

Mesure des largeurs

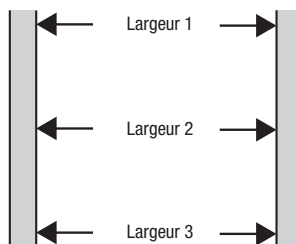

Veillez indiquer toutes les mesures en mm. Les angles arrondis doivent être rectifiés sur place. En complément, veillez toujours contrôler la rectitude, ainsi que les caractéristiques des murs.

Tolérances maximales

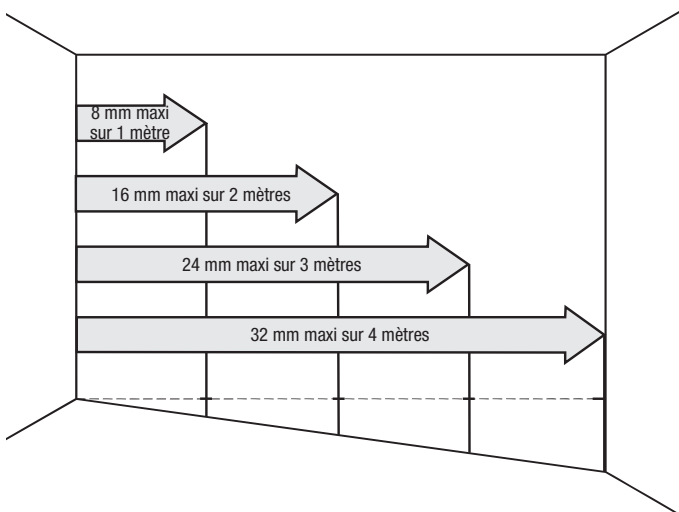

Avant de déterminer les dimensions du meuble, vous devez contrôler sur place les caractéristiques locales.

1.) Plancher

L'horizontalité du plancher doit être contrôlée à l'aide d'un niveau à bulle. Un plancher absolument horizontal est optimal (voir exemple 1). Les armoires et meubles de niche pour entrées MULTI-DIELE permet de reprendre une différence de niveau de **8 mm maxi sur 1 mètre** (c'est-à-dire: un maximum de 16 mm sur 2 mètres ou de 24 mm sur 3 mètres, etc.; voir exemple 2). Les différentes tolérances maximales ne doivent pas être dépassées.

Si la tolérance maximale de 8 mm sur 1 mètre est dépassée (voir exemple 3), il est nécessaire de faire réaliser sur place une égalisation adaptée.

2.) Plafond

L'horizontalité du plafond doit être contrôlée à l'aide d'un niveau à bulle. Un plafond absolument horizontal est optimal (voir exemple 4). Les armoires et meubles de niche pour entrées MULTI-DIELE permet de reprendre une différence de niveau de **8 mm maxi sur 1 mètre** (c'est-à-dire: un maximum de 16 mm sur 2 mètres ou de 24 mm sur 3 mètres, etc.; voir exemple 5). Les différentes tolérances maximales ne doivent pas être dépassées.

Si la tolérance maximale de 8 mm sur 1 mètre est dépassée (voir exemple 6), il est nécessaire de faire réaliser sur place une égalisation adaptée.

3.) Murs

La verticalité des murs doit être contrôlée à l'aide d'un niveau à bulle. Les murs doivent être d'aplomb (voir exemple 7). Si les murs ne sont pas d'aplomb (voir exemple 8), il est nécessaire de faire réaliser sur place une égalisation adaptée.

Remarques importantes: Par principe en tant que vendeur ou monteur spécialisé, vous êtes responsables de la bonne fixation au mur des meubles. Pour cette raison, les fixations murales ne doivent être réalisées que par du personnel formé en conséquence. Pour presque tous les éléments, hülsta livre le matériel nécessaire pour la fixation murale, que vous devez utiliser pour des raisons constructives et de sécurité. Le matériel de fixation livré par hülsta (chevilles, vis) n'est adapté qu'au montage d'éléments dans un béton d'une classe de fermeté C12/15.

Pour les autres matériaux (voir tableau spécifique aux matériaux dans le chapitre concernant les fixations murales), nous proposons un set avec mortier de montage comme article pouvant être commandé. Veuillez remarquer que ce set avec mortier de montage n'est adapté qu'aux matériaux mentionnés. En présence d'autres caractéristiques (par exemple, murs en carton plâtre ou en maçonnerie légère), il est nécessaire de réaliser sur place une fixation adaptée à la charge. Veuillez remarquer que lors d'une mauvaise fixation au mur des meubles, ceux-ci peuvent tomber ou se renverser, tout particulièrement lorsque des matériaux de fixation achetés sur place ou ayant d'autres provenances sont utilisés.

En raison des faits mentionnés ci-dessus, il est impératif de demander les caractéristiques des murs avant la conclusion du contrat de vente.

Télécommande radio avec changement de température de couleur

L'équipement standard pour la commande de l'éclairage est composé d'un interrupteur au sol placé à l'extérieur des meubles. La température de la couleur des lampes LED est blanc froid lors de l'utilisation de l'interrupteur au sol. Comme autre version, l'équipement d'une télécommande radio 4 canaux est également possible contre paiement d'un supplément de prix. A l'aide de chacun des 4 canaux, il est possible d'allumer et d'éteindre plusieurs lampes. Les 4 canaux sont chacun équipés par touche d'un variateur d'intensité séparé. La température de la couleur de chacun des 4 canaux peut être réglée progressivement du blanc froid (environ 6500 kelvin = réglage de base des lampes LED) au blanc chaud (environ 2700 kelvin). Il est nécessaire de commander une télécommande radio si le blanc chaud est souhaité. De plus, il est possible d'allumer ou d'éteindre tous les canaux à l'aide des touches « Tous allumés » ou « Tous éteints ». La télécommande radio est composée d'un émetteur et d'un récepteur. Si plusieurs récepteurs sont nécessaires pour une étude de mobilier, ceux-ci et le câblage correspondant seront prévus en usine (sans supplément de prix). L'interrupteur au sol n'est pas livré lors de l'utilisation de la télécommande radio.

Lors de l'utilisation de la télécommande radio, les points suivants sont à noter:

- Le récepteur est positionné derrière le fond ou sous le plateau de socle (un espace d'un minimum de 20 mm est nécessaire au-dessous du plateau de socle).
- La puissance totale de tous les éclairages prévus pour chaque récepteur ne doit pas dépasser 30 W.
- 4 fréquences = 4 groupes de lampes
- 1 groupe de lampes = x lampes
- Toutes les lampes d'un groupe de lampes peuvent avoir une intensité réglée à la même valeur.
- La température de couleur est modifiée pour toutes les lampes de tous les groupes de lampes.
- La télécommande radio ne peut pas être utilisée dans les réseaux 110 V.

Veillez impérativement respecter le mode d'emploi et la notice de programmation!

Télécommande radio à 4 fréquences avec changement de température de couleur

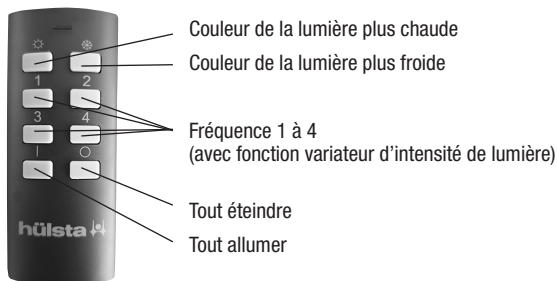

Télécommande radio à 4 fréquences avec changement de température de couleur

Référence	2119	-
-----------	------	---

Exemples d'utilisation (représentation schématique)

Exemple 1

Eclairage dans un seul meuble

La fréquence 1 allume/éteint (et fait varier) toutes les lampes du groupe 1, c'est-à-dire le spot LED de la vitrine de gauche

La fréquence 2 allume/éteint (et fait varier) toutes les lampes du groupe 2, c'est-à-dire les spots LED dans le compartiment ouvert

La fréquence 3 allume/éteint (et fait varier) toutes les lampes du groupe 3, c'est-à-dire le spot LED de la vitrine de droite

Remarque:

La puissance totale de tous les éclairages prévus pour chaque récepteur ne doit pas dépasser 30 W. La température de couleur est modifiée pour toutes les lampes de tous les groupes de lampes.

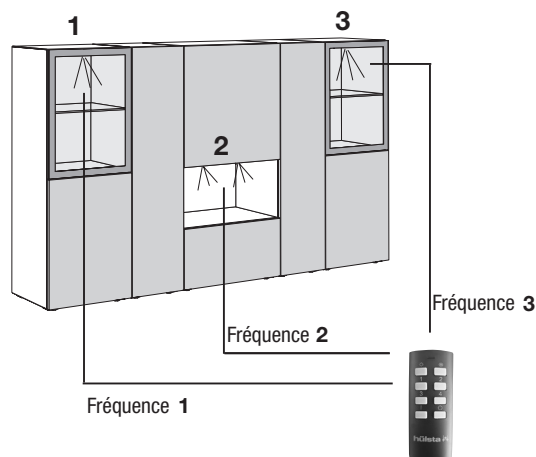

Exemple 2

Eclairage de plusieurs meubles séparés

La fréquence 1 allume/éteint (et fait varier) toutes les lampes du groupe 1, c'est-à-dire le spot LED et les rampes lumineuses LED de la vitrine de gauche

La fréquence 2 allume/éteint (et fait varier) toutes les lampes du groupe 2, c'est-à-dire les spots LED et les rampes lumineuses LED de la vitrine centrale

La fréquence 3 allume/éteint (et fait varier) toutes les lampes du groupe 3, c'est-à-dire le spot LED et les rampes lumineuses LED de la vitrine de droite

Remarque:

La puissance totale de tous les éclairages prévus pour chaque récepteur ne doit pas dépasser 30 W. La température de couleur est modifiée pour toutes les lampes de tous les groupes de lampes.

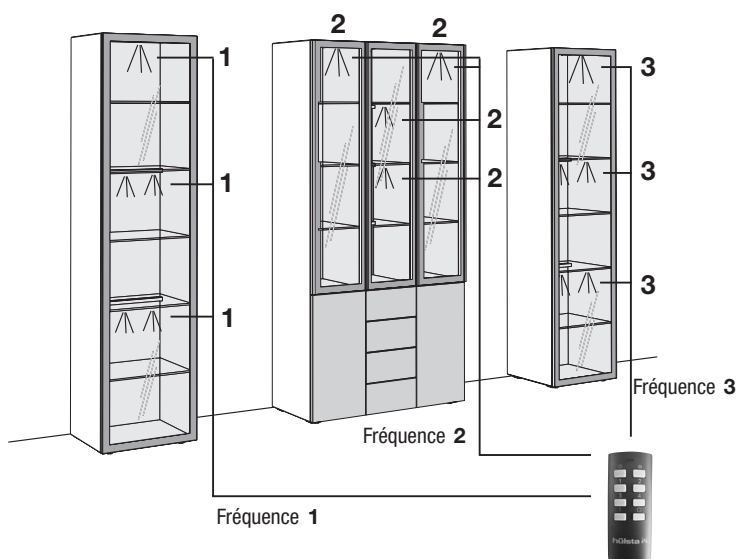

Exemple 3

Eclairage de plusieurs meubles séparés

La fréquence 1 allume/éteint (et fait varier) toutes les lampes du groupe 1, c'est-à-dire les spots LED de la vitrine de gauche, centrale et de droite

La fréquence 2 allume/éteint (et fait varier) toutes les lampes du groupe 2, c'est-à-dire les rampes lumineuses LED supérieures de la vitrine de gauche, centrale et de droite

La fréquence 3 allume/éteint (et fait varier) toutes les lampes du groupe 3, c'est-à-dire les rampes lumineuses LED inférieures de la vitrine de gauche, centrale et de droite

Remarque:

La puissance totale de tous les éclairages prévus pour chaque récepteur ne doit pas dépasser 30 W. La température de couleur est modifiée pour toutes les lampes de tous les groupes de lampes.

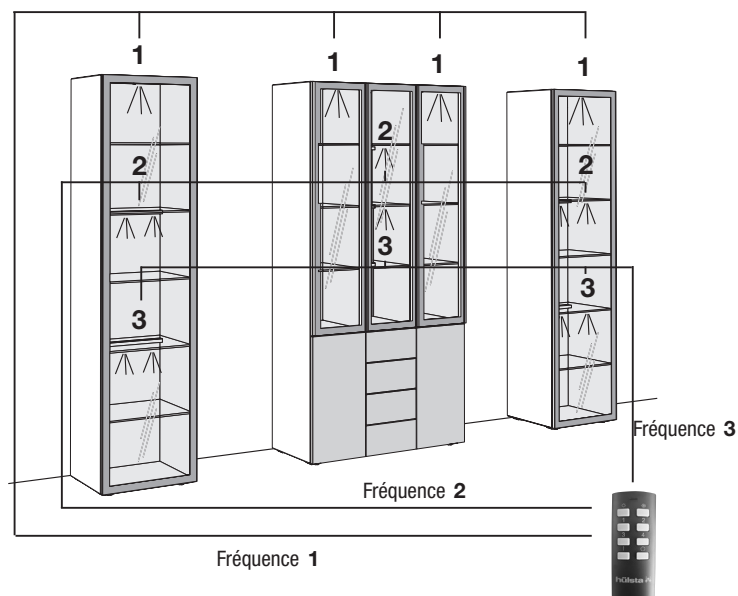

Hauteurs spéciales, largeurs spéciales, profondeurs spéciales

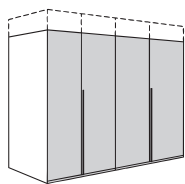

Hauteurs spéciales

- Les armoires à portes ouvrantes, pliantes et coulissantes peuvent être recoupées en hauteur par intervalles de 1,0 cm.
- Il est recommandé de prévoir un plateau supérieur au-dessous de la hauteur des yeux. Veuillez l'indiquer sur la commande!
- Recoupes en hauteur sur plusieurs niveaux possibles (impossibles pour les armoires à portes coulissantes) contre supplément de prix.

Supplément de prix pour chaque niveau:

00030

-

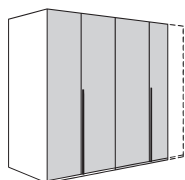

Largeurs spéciales

Applicables uniquement pour les armoires à portes ouvrantes et pliantes

- Les éléments 1 porte, ferrures à gauche ou à droite, peuvent être recoupés jusqu'à une largeur de 25 cm (exception pour les portes façonnées).
- Les éléments 2 portes peuvent être recoupés sur les deux côtés jusqu'à une largeur totale de 50 cm (exception pour les portes façonnées).
- L'agencement intérieur comme les tiroirs ou autres garnitures ne peuvent pas être recoupés en largeur.
- Informations concernant la recoupe en largeur des armoires à portes coulissantes Multi-Forma: voir fabrications spéciales Multi-Forma.

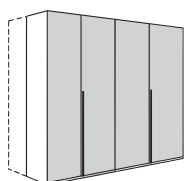

Profondeurs spéciales

- La recoupe en profondeur est effectuée sur les faces latérales, le socle, la corniche et les tablettes.
- L'agencement intérieur comme les tiroirs ou autres garnitures ne peuvent pas être recoupés en profondeur.
- La recoupe maximum des armoires à portes ouvrantes et pliantes est de 30,0 cm.
- La recoupe maximum en présence de portes ouvrantes façonnées est de 9,0 cm.
- La recoupe maximum des armoires à portes coulissantes est de 30 cm.
- Veuillez noter que, pour des raisons techniques lors de la fabrication, il n'est pas possible de réaliser chaque profondeur spéciale:
Entre 0 et 2,5 cm, la recoupe est toujours de 2,5 cm.
Entre 4,5 et 5,0 cm, la recoupe est toujours de 5,0 cm.
Entre 27,0 et 27,5 cm, la recoupe est toujours de 27,5 cm.

Remarques concernant la détermination des cotes d'une coupe en biais

Coupe en biais sur le côté

Les coupes en biais sur le côté ne sont possibles que sur des éléments 1 porte. Les ferrures (à gauche ou à droite) sont placées sur le côté le plus haut de l'élément.

Mesures nécessaires:

- H 1 = Hauteur sous plafond
- H 2 = Hauteur du biais (Lorsqu'un écart est souhaité entre le mur et l'armoire ou l'élément, veuillez indiquer la distance exacte.)
- B 1 = Largeur du biais
- B 2 = Largeur du biais
- G = Largeur totale
- S = Largeur de l'armoire

Attention!

- Lorsque le biais recouvre la position d'une poignée, la porte concernée est équipée en usine d'une poignée placée plus bas.
- Etant donné que les planchers, les plafonds et les murs ne sont jamais parfaitement droits, il est nécessaire d'utiliser un niveau à bulle pour déterminer les dimensions exactes de la pièce.
- Lorsqu'une corniche est prévue, veuillez indiquer si celle-ci doit être poursuivie dans le biais.

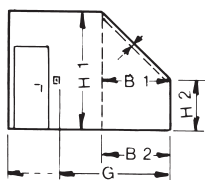
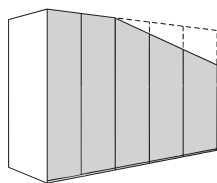

Coupe en biais sur l'arrière

Les coupes en biais sur l'arrière sont possibles sur tous les éléments d'armoires.

Mesures nécessaires:

- H 1 = Hauteur sous plafond
- H 2 = Hauteur du biais (Lorsqu'un écart est souhaité entre le mur et l'armoire ou l'élément, veuillez indiquer la distance exacte.)
- T 1 = Profondeur du biais
- T 2 = Profondeur du biais

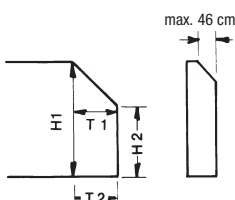
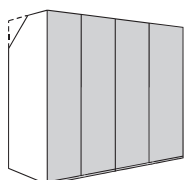

Fabrications spéciales

Hauteurs spéciales:

Porte ouvrante	- Bois/laqué brillant	0003	sans supplément
Porte ouvrante	- Miroir	00031	sans supplément

Les recoupes en hauteur des éléments fonctionnels à portes ouvrantes sont réalisées sur les portes supérieures. Entre 268,0 et 247,2 cm, les portes ouvrantes sont conservées au-dessus de la niche. Entre 247,1 et 224,0 cm, un habillage fixe (compartiments non utilisables) est mis en place au-dessus de la niche.

Largeurs spéciales:

Pour élément 1 porte	- Bois/laqué brillant	0005	sans supplément
Pour élément 1 porte	- Miroir	00051	sans supplément
Pour élément 2 portes	- Bois/laqué brillant	0006	sans supplément
Pour élément 2 portes	- Miroir	00061	sans supplément

Les largeurs spéciales ne sont pas possibles pour les armoires fonctionnelles à portes ouvrantes.

Lors de la commande de tablettes et de tringles complémentaires

Recoupe de chaque tablette	9991	sans supplément
Recoupe de chaque tringle	9992	sans supplément

Profondeurs spéciales:

pour chaque élément	0007	sans supplément
---------------------	-------------	-----------------

Lors de la commande de tablettes complémentaires

Recoupe de chaque tablette	9993	sans supplément
----------------------------	-------------	-----------------

Éléments fonctionnels à portes ouvrantes

Recoupe en profondeur de 12 cm	00071	-
--------------------------------	--------------	---

Coupes en biais sur le côté:

Supplément pour chaque élément	99941	-
--------------------------------	--------------	---

Coupe en biais sur le côté des armoires fonctionnelles à portes ouvrantes impossibles.

Coupe en biais sur l'arrière:

Supplément pour chaque élément	99912	-
--------------------------------	--------------	---

Coupe en biais sur l'arrière des armoires fonctionnelles à portes ouvrantes sur demande.

D'autres fabrications spéciales sont possibles.

Veillez vous adresser à votre conseiller.

Articles spéciaux

Les portes d'armoire sont livrables seules et sont facturées comme suit:

Pour 1 porte ouvrante ou pliante: 50% de l'élément complémentaire à portes ouvrantes concerné

Pour 1 porte coulissante, mécanisme compris: 35% de l'armoire à 2 portes coulissantes concernée

Pour surplomb de porte, référence **100** (largeur maxi 98 cm, pour montage entre armoires): 100% de l'armoire à 2 portes ouvrantes concernée

Calfeutrements pour montage d'armoire dans une niche à l'aide d'un calfeutrement latéral et d'un calfeutrement de plafond (la structure inférieure et le matériel de fixation doivent être fournis sur place)

Pour finitions plaquées/laquées (longueur maxi 268,0 cm, largeur maxi 59,0 cm, épaisseur 2,0 cm)

Montant par commande:	9901	-
+ prix/m ² - laqué	990	-
+ prix/m ² - plaqué	990	-

On ne peut pas garantir une harmonie parfaite des placages de calfeutrement et de façades.

Placage de chant

pour finitions plaquées ou laquées prix/m entamé	9902	-
--	-------------	---

Charnières 165°

Les portes des armoires peuvent être équipées contre paiement d'un supplément de **charnières 165°** (uniquement possible pour les portes ouvrantes lisses et droites). Veuillez clairement indiquer les portes concernées sur la commande! Remarque: les portes avec charnières 165° n'ont pas de butée de porte amortie.

Supplément de prix pour charnières 165° pour chaque porte ouvrante:	180	-
---	------------	---

Fabrications spéciales personnalisées

Si la fabrication spéciale, que vous souhaitez, est si particulière, qu'elle ne fait pas partie des fabrications spéciales, que nous proposons déjà et dont nous avons évalué le prix, nous vous transmettrons son prix à l'aide d'un facteur matérialisé par l'article 33. Indiquez nous alors sur votre commande le numéro correspondant à votre demande, ainsi que le facteur mentionné pour l'article 33.

33	-
-----------	---

Teintes spéciales; l' « Ange bleu » / sigle sur les quotas d'émission du DGM

Teintes spéciales

Toutes les teintes du laqué hülsta peuvent être appliquées à presque tous les programmes hülsta. Disponibilité et prix sur demande.

Remarque concernant l' « Ange bleu » (RAL-UZ 38) et le sigle sur les quotas d'émission du DGM (classe A)

Les exigences de l' « Ange bleu » et du sigle sur les quotas d'émission du DGM ne peuvent pas toujours être requises pour les teintes du laqué des groupes de prix III et IV (voir à ce sujet les différentes finitions en laqué du programme NEO), cela dépend du mélange des teintes (proportion de leurs surfaces dans la commande). Les directives législatives sont cependant appliquées dans tous les cas!

Fabrications spéciales

Les fabrications spéciales sont possibles sur demande.
Veuillez vous adresser à votre conseiller.

Articles spéciaux

Habillages

pour une utilisation sur le côté et au-dessus des armoires (la structure inférieure et le matériel de fixation doivent être fournis sur place)

Prix de base pour chaque commande	9901	-
+ prix au m ² en laqué ou en placage	990	-

La concordance du placage avec les façades ne peut pas être garantie.

Bordures en placage

Application en usine ou bordures laquées
pour finitions en placage ou en laqué au ml

9902 -

Fabrications spéciales personnalisées

Si la fabrication spéciale, que vous souhaitez, est si particulière, qu'elle ne fait pas partie des fabrications spéciales, que nous proposons déjà et dont nous avons évalué le prix, nous vous transmettrons son prix à l'aide d'un facteur matérialisé par l'article 33. Indiquez nous alors sur votre commande le numéro correspondant à votre demande, ainsi que le facteur mentionné pour l'article 33.

33 -

Teintes spéciales; l' « Ange bleu » / sigle sur les quotas d'émission du DGM

Teintes spéciales

Toutes les teintes du laqué hülsta peuvent être appliquées à presque tous les programmes hülsta. Disponibilité et prix sur demande.

Remarque concernant l' « Ange bleu » (RAL-UZ 38) et le sigle sur les quotas d'émission du DGM (classe A)

Les exigences de l' « Ange bleu » et du sigle sur les quotas d'émission du DGM ne peuvent pas toujours être requises pour les teintes du laqué des groupes de prix III et IV (voir à ce sujet les différentes finitions en laqué du programme NEO), cela dépend du mélange des teintes (proportion de leurs surfaces dans la commande). Les directives législatives sont cependant appliquées dans tous les cas!

Caractéristique des murs / notice de montage

Remarques importantes:

La composition des murs doit impérativement être demandée et, avant le montage, contrôlée avec soin par un monteur qualifié.







Le montage ne doit être réalisé que par un monteur qualifié en respectant soigneusement la notice de montage.

Les chevilles en matière synthétique jointes par hülsta au set de montage standard ne sont adaptées qu'au béton \geq C12/15, lorsque les caractéristiques des murs et leur résistance à l'écrasement relevées correspondent aux données du tableau ci-dessous. Un montage dans une maçonnerie légère est dans tous les cas exclu.

De plus, nous proposons pour les caractéristiques suivantes un set de fixation avec mortier composite (voir ci-dessous le set de fixation avec mortier composite). Egalement ici, le montage ne doit être réalisé que par un monteur qualifié en tenant compte des caractéristiques du mur et de la notice de montage. Les valeurs inférieures données pour la résistance à l'écrasement doivent toujours être respectées.

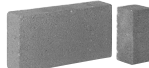
Tableau des matériaux de construction

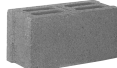
avec description, indiquant le set devant être utilisé pour les types de murs suivants:

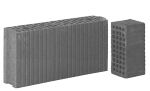
Set standard	Set de fixation avec mortier composite uniquement pour les matériaux de construction mentionnés ci-dessous!	
Béton C12/15 Résistance à l'écrasement \geq 15 N/mm ² 	 Brique pleine Mz 12 Résistance à l'écrasement \geq 12 N/mm ²	 Parpaing plein en béton léger V2 Résistance à l'écrasement \geq 2 N/mm ²
	 Parpaing plein en grès argilo-calcaire KS 12 Résistance à l'écrasement \geq 12 N/mm ²	 Parpaing creux en béton léger Hbl 2 Résistance à l'écrasement \geq 2 N/mm ²
	 Parpaing perforé en grès argilo-calcaire KSL 12 Résistance à l'écrasement \geq 12 N/mm ²	 Béton cellulaire PP2 Résistance à l'écrasement \geq 2 N/mm ²
	 Brique perforée verticalement HLz 12 Résistance à l'écrasement \geq 12 N/mm ² Densité brute \geq 1,0 kg/dm ³	

Dans tous les autres cas, il est impératif qu'un spécialiste choisisse une autre méthode de fixation adaptée. hülsta décline toute responsabilité pour le choix d'un autre type de fixation approprié ou non! Veuillez remarquer qu'en présence d'une fixation murale non adaptée, il y a risque que le meuble tombe ou se renverse - tout particulièrement lors de l'utilisation de matériaux de fixation arbitrairement choisis sur place. Par principe en tant que vendeur/monteur qualifié, vous êtes responsable de la bonne fixation des meubles au mur.



Sets de fixation

Marquage sur les dessins du tarif / remarques concernant le montage des éléments suspendus

La plupart des meubles sont équipés de deux points de fixation murale (= nombre des plateaux porteurs), lorsque ces meubles sont prévus comme éléments suspendus. Cela n'est pas explicitement mentionné sur le tarif. Lorsque le nombre des points de fixation est plus élevé (= nombre de plateaux porteurs), cela est mentionné sur les dessins dans le tarif par l'intermédiaire d'un chiffre dans un carré noir. Chaque plateau porteur nécessite quatre vis de fixation.

- 3** = 3 plateaux porteurs
- 4** = 4 plateaux porteurs etc.

Un set de fixation avec mortier composite est suffisant jusqu'à un maximum de 3 plateaux porteurs ou 4 montants suspendus.

Remarque importante: Selon les caractéristiques du mur (voir les types de maçonnerie illustrés ci-dessus), le montage devra être effectué à l'aide du set de fixation avec mortier composite et d'un pistolet d'extrusion courant, la base d'une réalisation sûre et propre.

Set standard

Le set standard est composé de 4 chevilles en matière synthétique et de 4 vis de fixation, et est suffisant pour 1 plateau porteur. Les sets standard sont joints dans le sachet des ferrures en tenant compte du nombre des plateaux porteurs.

Set de fixation avec mortier composite pour un maximum de 3 plateaux porteurs composé de:

- 9x douilles perforées pour injection
- 9x douilles de fixation
- 1x cartouche pour injection
- 2x mélangeurs statiques
- 1x notice de montage

Veuillez utiliser les vis de fixation du set standard (livré gratuitement).

Exemple pour commande:

- Addition du nombre de plateaux porteurs de tous les articles commandés
 - Division par « 3 » de la somme
 - Résultat arrondi au chiffre entier supérieur
- = Nombre des sets de fixation avec mortier composite

M2

hülsta MULTI-DIELE

Stand: F 1. 2024

Modèles déposés. Tous droits réservés pour les évolutions techniques et les modifications de prix.

hülsta-werke · Karl-Hüls-Straße 1 · D-48703 Stadtlohn
Tel. +49 (0) 2563 / 86-0 · Fax +49 (0) 2563 / 86-1000
www.huelsta.com

